

CAMOUFLAGE



Caméra numérique pour la faune

EZ45

Käsikirja suomeksi



Sisällysluettelo	1
ESIPUHE	4
1. Pakkauksen sisältö	5
2. VAARA-, TURVALLISUUS- JA VAROITUKSET	6
3. JOHDANTO	10
4. KAMERASI	13
4.1 Edestä	13
4.2 Sisäkuva	14
5. KAMERAN VALMISTELU	16
5.1 Kameran avaaminen ja sulkeminen	16
5.2 Paristojen asettaminen	16
5.3 Muistikortin asettaminen	18
5.4 Ulkoinen virtalähde	20
5.4 Kokoaminen hihnalla	22
5.6 Uuden kameran valmistelu käyttöön	23

6. KAMERAN KÄYTTÖ	25
6.1 Tilan vaihto	25
6.2 Ohjauspainikkeet	26
6.3 Parametrit	30
6.4 Yhteyden muodostaminen Wi-Fi -sovellukseen	41
6.4.1. Yhdistä Bluetooth	42
6.4.2. Wifi-yhteys	46
6.5 Kohdista kamera	53
6.6 Live-tilan määrittäminen	55
6.7 Yöäänitys	59
6.8 Tiedostomuoto	60
7. Yhdistäminen tietokoneeseen	61
8. Tekniset tiedot	63
9. Yksinkertainen vianmääritys	67
10. Järjestelmätiedot, huolto ja hävittäminen	69
10.1 Huolehtiminen	69

10.2 Tallennus	69
10.3 Hävittäminen	70

Kiitos, että ostit EZ45-naamiointidigitaalikameran.

Tämä tuote on digitaalikamera villieläinten tallentamiseen ja tarkkailuun. Jotta tuotteemme olisi helppokäyttöinen ja yleiskäsitys, olemme laatineet tämän oppaan erityisesti sinua varten. Tämä käyttöopas selittää, kuinka tätä kameraa käytetään järjestelmällisesti. Lue tämä käsikirja huolellisesti ennen käyttöä, jotta voit hallita menetelmän nopeasti ja oikein.

Tämän oppaan sisältö on tarkoitettu vain viitteeksi, ja siinä käytetään viimeisintä julkaisuhetkellä saatavilla olevaa tietoa. Näyttöruudut, kuvat jne. Tässä oppaassa käytetään yksityiskohtaisempaa ja intuitiivisempaa kuvausta kameran toiminnasta. Teknologisen kehityksen ja tuotantoerien erojen vuoksi ne voivat poiketa hieman käyttämästäsi kamerasta.

Jos sinulla on kysyttävää tämän tuotteen käytöstä, ota meihin yhteyttä. Palvelemme sinua mielellämme.

1. Pakkauksen sisältö

Pura kamera varovasti pakkauksesta ja varmista, että kaikki seuraavat osat ovat pakkauksessa:

1. Naamioitu digitaalikamera villieläimille
2. Kiinnityshihna
3. USB kaapeli
4. käyttöopas

★ Huomautus:

- Poista suojakalvo kameran linssistä vetämällä ulkonevasta kielekkeestä.
- Varoitus! Pidä muovikääre poissa vauvojen ja pienten lasten ulottuvilta, koska on olemassa tukehtumisvaara.

2. VAARA-, TURVALLISUUS- JA VAROITUKSET

Kameran ja lisävarusteiden väärä käyttö voi olla vaarallista sinulle ja muille ja voi vahingoittaa kameraa. Siksi

pyydämme sinua lukemaan seuraavat vaara-, turvallisuus- ja varoitukset ja noudattamaan niitä tarkasti.

Käyttötarkoitus

- Tämä kamera on tarkoitettu digitaalisten valokuvien ja videoleikkeiden ottamiseen. Kamera on suunniteltu yksityiskäyttöön, eikä se sovellu kaupalliseen käyttöön.

Vaara lapsille ja henkilöille, jotka eivät kykene käyttämään elektronisia laitteita

Kamera, tarvikkeet ja pakkaus eivät ole lasten leluja. Siksi ne tulee aina säilyttää poissa lasten ulottuvilta. On olemassa sähköiskun, myrkytyksen ja tukehtumisvaara. Lapset ja rajoitteiset ihmiset eivät saa käyttää kameraa ja lisälaitteita. Kameraa saavat käyttää vain henkilöt, jotka pystyvät fyysisesti ja henkisesti käyttämään sitä turvallisesti.

Sähkövaara

- Sammuta kamera ja poista paristot, jos kameraan on päässyt vieras esine tai nestettä. Anna kaikkien osien kuivua kokonaan. Muuten on olemassa tulipalon tai sähköiskun vaara
- Sammuta kamera ja poista paristot, jos kamera on pudonnut tai runko on vaurioitunut. Muuten on olemassa tulipalon ja sähköiskun vaara.
- Kameraa ei saa purkaa, muuttaa tai korjata. Muuten on olemassa tulipalon ja sähköiskun vaara.
- Käytä vain verkkolaitetta (ei mukana), jonka lähtöjännite on 6 V (tarkista tyyppikilvestä). Muuten on olemassa tulipalon tai sähköiskun vaara.
- Katkaise virta irrottamalla verkkolaite pistorasiasta.
- Liitetty verkkolaite (ei sisälly toimitukseen) voi edelleen kuluttaa virtaa ja muodostaa siten vaaran lähteen.

Lämpövauriot - palovaara

- Älä jätä kameraa paikkoihin, joissa lämpötila kohoaa merkittävästi (esimerkiksi autoon). Kotelo ja sisäosat voivat vaurioitua, mikä voi johtaa tulipaloon.
- Älä kääri kameraa tai aseta sitä tekstiilien päälle. Tämä voi aiheuttaa lämmön kerääntymistä kameran sisälle,

mikä voi muuttaa kotelon muotoa ja aiheuttaa tulipalovaaran.

Loukkaantumiset ja aineelliset vahingot

- Aseta kamera vain kiinteälle alustalle. Muuten kamera voi pudota tai kaatua aiheuttaen vahinkoa tai loukkaantumisen.
- Älä käytä kameraa juostessa tai ajaessasi. Saatat kaatua tai aiheuttaa liikenneonnettomuuden.
- Käytä kamerassa vain AC-adaptoria (ei sisälly toimitukseen), jonka lähtöjännite on 6 V (ilmoitettu tyyppikilvessä). Emme ole vastuussa vahingoista, jotka aiheutuvat väärän verkkolaitteen käytöstä.
- Verkkosovittimen (ei sisälly toimitukseen) käytettävää 230 V:n liitäntää ei saa peittää ja siihen on aina päästävä käsiksi, jotta verkkolaite voidaan tarvittaessa irrottaa nopeasti verkkovirrasta.
- Huolehdi riittävästä tuuletuksesta äläkä peitä verkkolaitetta (ei sisälly toimitukseen) ylikuumentumisen välttämiseksi.
- Aseta avotulen lähteet, kuten palavat kynttilät, laitteen päälle tai lähelle.

- Älä altista LCD-näyttöä iskuille tai paineelle. Tämä voi vahingoittaa näytön lasia tai aiheuttaa nesteen vuotamisen sisäpuolelta.
 - Jos ainetta joutuu silmiin tai iholle, huuhtelee välittömästi puhtaalla vedellä.
 - Jos ainetta joutuu silmiin, hakeudu välittömästi lääkärin hoitoon.
- Takuu ei kata elektroniikan, näytön tai linssin vaurioita, jotka aiheutuvat ulkoisista vaikutuksista, kuten iskuista, pudotuksista tai vastaavista. Tämän korjaaminen ei ole ilmaista.
- Älä pudota tai lyö kameraa. Käsittele sitä aina varoen, muuten kamera voi vaurioitua.

3. JOHDANTO

Wildlife Camera on eläin- ja valvontakamera, jossa on 3-vyöhyke infrapuna-anturi. Anturi voi havaita äkilliset muutokset ympäristön lämpötilassa arviointialueella. Erittäin herkän infrapunasensorin (PIR, passiivinen infrapunasensori) signaalit käynnistävät kameran ja aktivoivat kuva- tai videotilan.

Villikameran ominaisuudet :

- 24 megapikselin valokuva ja 1296 Full HD -video.
- WiFi 2,4–2,5 GHz 802.11 b/g/n, suuri nopeus jopa 150 Mbps.
- Bluetooth 2,4 GHz ISM-taajuudella.
- WiFi-toiminnolla voit suoraan esikatsella, ladata ja poistaa otettuja kuvia ja videoita, ottaa valokuvia ja videoita, muuttaa asetuksia ja tarkastella akun ja muistin kapasiteettia APP:n kautta.
- Bluetooth 5.0:n alhainen kulutus WiFi-hotspotin aktivoimiseksi.
- Ainutlaatuinen anturin muotoilu tarjoaa laajan 120° tunnistuskulman ja parantaa kameran vasteaikaa.
- Terävät, selkeät värikuvat päivällä ja terävät mustavalkokuvat yöllä.
- Uskomattoman nopea laukaisuaika 0,3 sekuntia, esikäynnistys 0,2 sekunnissa.
- Suojattu roiskevedeltä IP66-standardin mukaisesti.
- Lukittava ja suojattu salasanalla.
- Päivämäärä, aika, lämpötila, akun prosenttiosuus ja kuun vaihe voidaan näyttää kuvissa.

- "Kameran nimi" -toiminnolla sijainnit on merkitty valokuviin. Jos käytössä on useita kameroita, tämä ominaisuus helpottaa paikkojen tunnistamista valokuvien katselun aikana.
- Käyttö on mahdollista ääriämpötiloissa -20°C - 60°C.
- Erittäin pieni virrankulutus valmiustilassa ja siksi erittäin pitkät käyttöajat (valmiustilassa jopa 6 kuukautta 8 AA-paristolla).

Sovellusalue

- Kameraloukku metsästyksen.
- Eläinten tai tapahtumien tarkkailu.
- Liikeohjattu turvakamera kotiin, toimistoon tai julkiseen käyttöön.
- Kaikki sisäiset ja ulkoiset tarkastukset, joissa on esitettävä todisteet rikkomisesta.

4. KAMERASI

4.1 Näkymä edestä

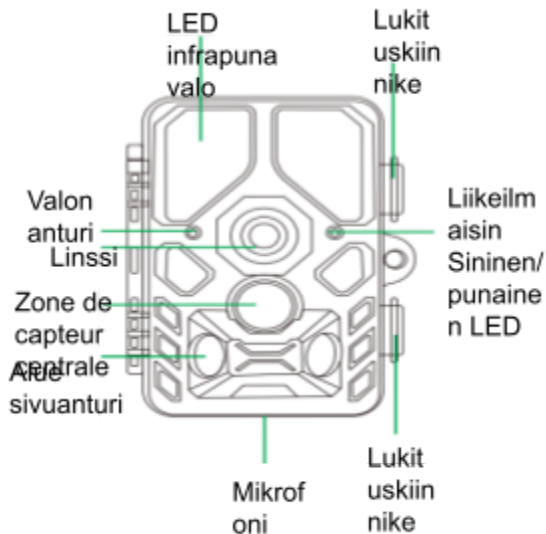

4.2 Sisäkuva

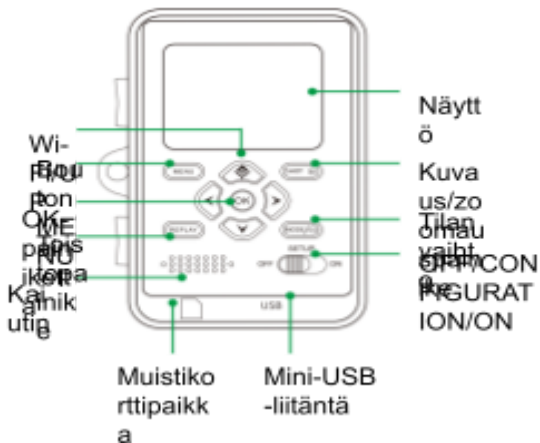

- Näyttö aktivoidaan vain SETUP-tilassa valikkoasetusten muuttamiseksi tai olemassa olevien kuvien katselemiseksi.
- SD- tai SDHC-muistitikku on asetettava muistikorttipaikkaan kuvien tallentamista varten.

- Kamera voidaan liittää tietokoneeseen mini-USB-liitännällä (USB 2.0).
- Tilakytkimellä voidaan valita kolme käyttötilaa OFF, SETUP ja ON

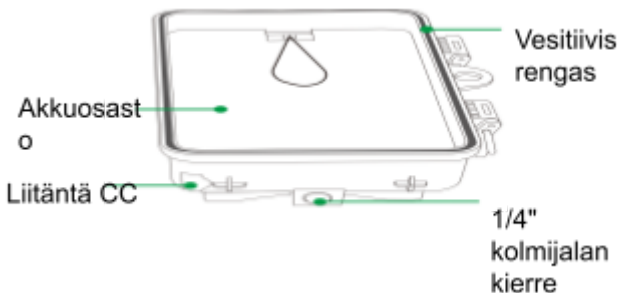

5. VALMISTELU KAMERA

5.1 Kameran avaaminen ja sulkeminen

Ohjauselementit, liitännät ja paristot sijaitsevat Wildlife Cameran sisällä.

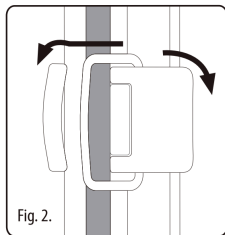
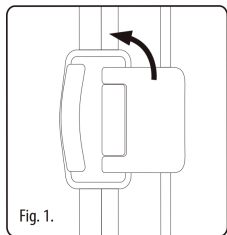

Kahden lukituskannattimen väliin on asennettu riippulukko kameran lukitsemiseksi turvallisesti.

5.2 Paristojen asettaminen paikalleen

Avaa kamera osiossa 5.1 kuvatulla tavalla ja aseta paristot paikalleen. Akkulokero sijaitsee kameran oikeassa takaosassa. Avaa paristolokeron suojakansi vetämällä kevyesti yläosassa olevasta pidikkeestä ennen kannen nostamista.

Poista ensin kaikki asennetut paristot paristolokerosta. Aseta 8 täyteen ladattua akkua alla olevan kuvan mukaisesti. Kun asetat paristoja, kiinnitä huomiota kunkin pariston oikeaan asentoon paristolokerossa.

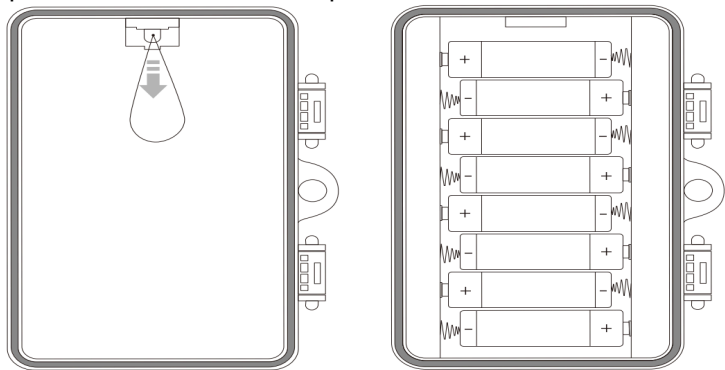

★ **Huomautus:**

Suosittelemme käyttämään 8 AA-alkaliparistoa kameran normaalin toiminnan varmistamiseksi. **Ladattavia paristoja EI suositella!**

5.3 Muistikortin asettaminen paikalleen

Muistikortti on asetettava valokuvien ja videoiden tallentamista varten.

Aseta SD/SDHC-muistikortti muistikorttipaikkaan ennen kuin käynnistät kameran.

Sammuta kamera ja avaa se osiossa 5.1 kuvatulla tavalla. Ennen kuin asetat muistikortin paikalleen, varmista, että muistikortin kirjoitussuojaus ei ole käytössä (katso kuva).

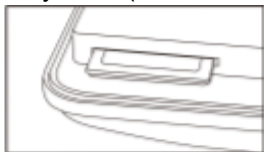
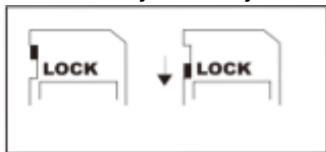

Protection
en écriture
déverrouill
ée

Protection
en écriture
verrouillée

Si l'appareil photo
affiche « Carte
protégée », retirez la
carte mémoire et
repositionnez la
protection en écriture.

Aseta muistikortti yllä olevan kuvan mukaisesti. Työnnä muistikorttia muistikorttipaikkaan, kunnes se napsahtaa.

Poista muistikortti työntämällä sitä sisään, kunnes se tulee osittain ulos.

★ **Huomautus:**

- SD/SDHC-muistikortteja, joiden enimmäiskapasiteetti on 256 Gt, tuetaan.
- Käytä SD/SDHC-muistikorttia U1 CLASS 10:lle tai uudemmalle.

5.4 Ulkoinen virtalähde

Kamera voi toimia ulkoisella virtalähteellä.

6 V:n virtalähde, vähintään 2,0 A, vaaditaan liittimellä, jonka ulkohalkaisija on 3,5 mm ja sisähalkaisija 1,35 mm (sisempi positiivinen napa, ulompi negatiivinen napa).

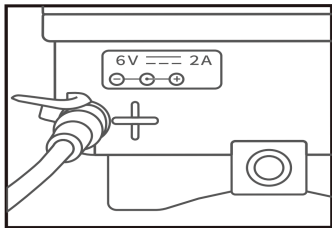

5.4 Kokoaminen hihnalla

Käytä mukana tulevaa kiinnityshihnaa villieläinkameran kiinnittämiseen puuhun tai muuhun esineeseen. Alla olevissa kuvissa näytetään, kuinka turvavyö kiinnitetään.

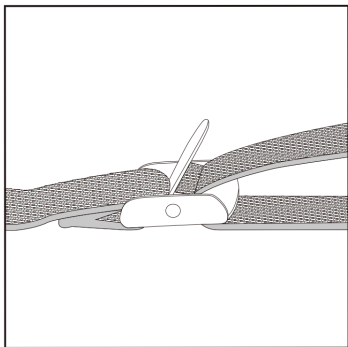
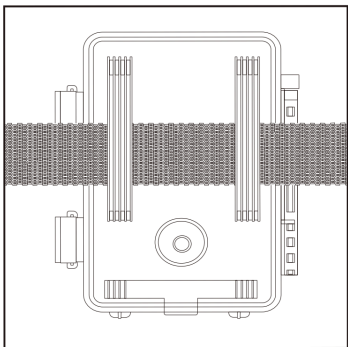

Aseta villieläinkamera haluamaasi paikkaan ja vedä lujasti kiinnityshihnan vapaasta päästä, kunnes kamera on kunnolla kiinni.

Vapauta kiinnityshihna vetämällä kiinnityshihnan kielekkeestä.

5.6 Valmistele uusi kamerasi käyttöä varten

Avaa lukituskannattimet ja paristolokeron kansi - aseta paristot - aseta muistikortti - siirry kohtaan SETUP - siirry järjestelmävalikkoon painamalla MENU-näppäintä - valitse palauta tehdasasetukset.

Virtalähdettä ei saa käyttää ukkosmyrskyn aikana. Muuten on olemassa sähköiskun vaara.



Ava
a
aku
n
kan
si.

Aset
a 8
pari
stoa
. Aku
n
malli
: AA

Varmi
sta,
että
muisti
kortin
kirjoit
ussuo
jaus
ei ole
käytö
ssä.

Aseta
luokan
10 tai
uudempi
SD/SDH
C U1
-muistiko
rtti
muistikor
ttipaikka
an
ennen
kameran
käynnist
ämistä ja
sääda
asetukse



Paina
"MENU"
päästäk
sesi
järjestel
mäasetu
svalikko
on.

6. KAMERAN KÄYTTÖ

Ennen kuin kamera konfiguroidaan valvontaa varten, se on konfiguroitava aiottuun käyttöön. Tätä tarkoitusta varten on käytettävissä asetustila. Tässä tilassa voit paitsi muuttaa asetuksia, myös ottaa valokuvia ja videoita ja katsella olemassa olevia valokuvia.

6.1 Tilan vaihto

Avaa kamera kohdassa 5.1 kuvatulla tavalla. Tilakytkin sijaitsee alhaalla vasemmalla sisällä. Kolme toimintatilaa voidaan valita:

- OFF-tila: tilakytkin OFF-asennossa.
- Tila ON: tilakytkin ON-asennossa (LCD-näyttö pois päältä).
- SETUP-tila: tilakytkin SETUP-asennossa (LCD-näyttö on päällä).

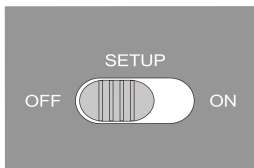

on

6.2 Ohjauspainikkeet

Aseta tilakytkin asentoon SETUP, jolloin kamera ja näyttö käynnistyvät. Ohjauspainikkeilla voidaan nyt aktivoida erilaisia toimintoja ja muuttaa asetuksia. Seuraavat ohjauspainikkeet ovat tätä tarkoitusta varten näytöllä:

Ohjauspainikkeiden toiminnot valmiustilassa







Ohjauspainikkeet on kuvattu alla tallennustilassa, kun valikkoa ei ole aktivoitu.

	Avaa Asetukset-valikko MENU-painikkeella.
	Paina tätä painiketta käynnistääksesi toistotilan.
	Vaihda työtilaa.
	Ota valokuva tai video tai lopeta tallennus.
	Ota käyttöön/poista käytöstä WiFi-hotspot.
	Ei toimintoa (valmiustilassa).
	Ei toimintoa (valmiustilassa).
	Ei toimintoa (valmiustilassa).
	Ei toimintoa (valmiustilassa).







Ohjauspainike toimii toistotilassa



Seuraavassa kuvataan ohjauspainikkeet toistotilassa, kun valikkoa ei ole aktivoitu.

	Aloita video- tai valokuvatiedostojen poistaminen tai suojaaminen.
	Siirry toistotilaan tai poistu siitä.
	Tarkastele olemassa olevia valokuvia/videoita taaksepäin ja pyyhkäise ylös nähdäksesi valokuvan.
	Katsele olemassa olevia kuvia/videoita eteenpäin ja pyyhkäise alas nähdäksesi kuvat.
	Pyyhkäise oikealle katsellaksesi valokuvia tai lähennä ja vaihda videoon.
	Pyyhkäise vasemmalle katsellaksesi valokuvia tai zoomata ja kelaaksesi videota taaksepäin.
	Aloita ja keskeytä videoiden toisto.
	Loitonna valokuvia.
	Zoomaa kuvia.

Ohjauspainikkeiden toiminnot MENU-asetuksissa

Alla on kuvattu ohjauspainikkeet toistotilassa, jossa on aktivoitu valikko (tallennus- ja toistotila).

	Sulje päävalikko tai mikä tahansa alivalikko painamalla MENU-painiketta.
	Siirry yksi valikkokohta ylöspäin tai lisää arvoa 1:llä.
	Siirrä yksi valikkokohta alaspäin tai pienennä arvoa yhdellä.
	Siirry tietoasetukseen.
	Palaa tietoasetukseen.
	<p>Avaa valitut asetukset tai hyväksy valitut asetukset.</p> <p>Vahvista jokainen asetuksen muutos painamalla OK. Jos muutosta ei vahvisteta painamalla OK-painiketta, uusi asetusta menetetään poistuttaessa valikosta.</p>

	Ei toimintoa (MENU-tilassa).
	Ei toimintoa (MENU-tilassa).
	Ei toimintoa (MENU-tilassa).

6.3 Asetukset

Ennen kuin käytät Wildlife Cameraa, muuta asetuksia tarpeen mukaan. Liu'uta kameratilan kytkin SETUP-asentoon aloittaaksesi asetustilan. Paina valokuva- tai videotilassa MENU-painiketta avataksesi valikon. Alla on lueteltu kaikki kameran valikkovaihtoehdot ja mahdolliset tallennustilan asetusarvot. Vakioasetus on aina lihavoitu.

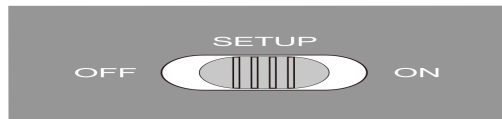

- **Tila: valokuva** , video, valokuva + video

Valitse, otetaanko kuvia vai videoita, kun liikettä havaitaan. "Photo + Video" -tilassa kamera ottaa ensin tietyn määrän kuvia ennen videon tallentamista.

- **PIR-väli** :

Oletusarvo 30 sekuntia, valinnainen 5 sekunnista 60 minuuttiin.

Valitse lyhin konfigurointijakso, jonka kameran tulee odottaa ennen kuin se reagoi pääanturin peräkkäisiin laukaisuihin eläimen ensimmäisen havaitsemisen jälkeen. Kamera ei tallenna kuvia tai videoita valitun aikavälin aikana. Tämä estää muistikorttia täyttymästä tarpeettomilla valokuvilla.

★ **Huomautus:**

Aikaväli on lyhyt, kameran kuvaustaajuus olisi korkea ja akun kulutus korkea. Tämä vaikuttaa akun käyttöpäiviin. Jos asia olisi päinvastoin ja aikaväli olisi pitkä, akun kulutus olisi pienempi pitkän käyttöiän takaamiseksi.

- **PIR-herkkyys** : korkea/ **keskitaso** /matala

- **Aikaviive: Ei käytössä / käytössä**

Kun "käytössä" on valittuna, kamera ottaa automaattisesti valokuvia/videoita valitun aikavälin sisällä riippumatta siitä, onko PIR-anturi havainnut liikettä vai ei. Tämä on hyödyllistä tarkkailla kylmäverisiä eläimiä, esim. käärmeitä tai kasveja avautuvat jne.

Heti kun "Päällä"-asetus on vahvistettu painamalla **OK-painiketta** , voit syöttää ajanjakson, jonka jälkeen valokuvia/videoita tulee ottaa.

- ★ **Huomautus:**

Tässä tilassa PIR-toiminto lakkaa toimimasta ja kamera ottaa valokuvia/videoita asetetussa aikavälissä.

- **IR-LED: Automaattinen /Tallenna/Pois**

Säädä infrapuna-LED-valojen kirkkautta.

- **Low Bat Night Shooting: Ei IR LED / Ei sammutusta**

Ei IR-LED-valoja: Kamera ottaa valokuvia ja videoita avaamatta IR-LED-valoja yöllä, kun akun varaus on tarpeeksi alhainen.

Ei sammutusta: Kamera ei ota kuvia tai videoita yöllä, kun akun varaus on tarpeeksi alhainen.

- **Valvontajakso: Pois / Päällä**

Aseta ajastin asentoon "On", jos kamera on aktiivinen vain tietyn ajan.

Kun "Päällä" on vahvistettu OK-painikkeella, aloitus- ja lopetusaika voidaan asettaa.

Jos aloitusaika on asetettu esimerkiksi klo 18.35. ja lopetusaika klo 8.25, kamera on toiminnassa kuluvan päivän klo 18.35 ja seuraavan päivän klo 8.25 asti. Kamera ei laukea tai ota kuvia tai videoita tämän ajanjakson ulkopuolella.

- **Sivun PIR-konfiguraatio : Pois/ Päällä**

PIR-anturin kaksi sivualueetta tarjoavat laajan tunnistuskulman ja havaitsevat enemmän mahdollisia laukaisimia.

Joskus haluat vain tarkkailla tiettyä kohtaa.

Liian monet epäolennaiset liipaisimet sivuanturialueilta tämän kohdan ulkopuolella kytkevät jatkuvasti kameran päälle ja pois päältä, mikä vaikuttaa merkittävästi akun käyttöikään. Joissakin tilanteissa voi olla vaikeaa poistaa ärsyttäviä oksia tai välttää auringonvaloa. Näissä tilanteissa voit poistaa sivuanturialueet käytöstä.



- **Kuvan koko** : 24m (6544x3680), 20m (5888x3312), 16m (5376x3024), 12m (4608x2592), 8m (3840x2160), 5m (2960x1664), 3m (2960x1664), 3m (2960x1664), 0x1 8 (1) **040** (1)

Valitse kuville haluamasi resoluutio. Suosittelemme 5M resoluutiota. Suurempi resoluutio tuottaa hieman paremman kuvanlaadun, mutta johtaa suurempiin tiedostoihin, jotka vaativat enemmän tilaa muistikortilta. 24M, 20M, 16M, 12M ja 8M resoluutiot tuotetaan interpoloinnilla, mikä voi myös vaikuttaa laatuun.

- **Kehyksen numero: 1P** , 2P, 3P, 4P, 5P, 6P, 7P, 8P, 9P, 10P.

Valitse peräkkäin otettavien kuvien määrä, kun kamera käynnistetään valokuvatilassa. Noudata myös intervalliasetusta!

- **Suljinaika** : 1/15, 1/20, **1/30**



- **Resoluutio** : 1296P (1728x1296, 30fps), **1080P (1920x1080, 30fps)** , 720P (1280x720, 30fps), 480 (848x480, 30fps, 360fps, 360fps, 4).

Valitse haluamasi videoresoluutio.

Korkeampi resoluutio tuottaa laadukkaampia videoita, mutta johtaa suurempiin tiedostoihin, jotka vaativat enemmän tilaa muistikortilta.

- **Videon pituus: oletusarvoisesti 10 sekuntia** , valinnainen 5 sekuntia ~ 180 sekuntia

Määritä videotallennuksen kesto, kun kamera laukeaa automaattisesti. Videon tallennusaikaa ei ole rajoitettu SETUP-tilassa.

- **Äänitä ääntä** : Pois/ **Päällä**



- **Kieli:** Valitse haluamasi valikon kieli
Seuraavat kielet ovat saatavilla: **englanti** , saksa, ranska, espanja, kiina, hollanti jne.

- **Oletusasetus (tehdasasetusten palautus):
Peruuta /OK**

Paina "OK" palauttaaksesi kameran asetukset oletusarvoihin ja vahvista valinta painamalla OK-painiketta.

- **Muoto: Peruuta /OK**

Kaikki tiedostot poistetaan alustamalla muistikortti. Paina OK-painiketta ja vahvista alustus valitsemalla "OK".
Suosittelemme alustamaan muistikortin, jos sitä on jo käytetty muissa laitteissa tai jos se on uusi kortti.

Varoitus: Varmista, että kaikki vielä tarvittavat tiedostot on varmuuskopioitu ennen alustamista!

- **Päivämäärä/aika** : aseta päivämäärä ja aika
- **Aikamuoto** : 12 tuntia / **24 tuntia**
- **Päivämääräleima: käytössä** /pois käytöstä
Valitse "ON" tulostaaksesi päivämäärän, kellonajan, lämpötilan, akun prosenttiosuuden ja kuun vaiheen jokaiseen valokuvaan tai videoon. Muussa tapauksessa valitse "Pois käytöstä".
- **Äänimerkki: päällä** /pois
- **Kameran nimi** : CAM WIFI****
Voit käyttää 10 numeron ja 26 kirjaimen yhdistelmää valokuvien ja videoiden sijainnin dokumentointiin. Useita kameroita käytettäessä sijainnin tunnistaminen on helpompaa valokuvien ja videoiden katselun aikana.
- **Salasanan asetus: Ei käytössä** / käytössä

Kun olet valinnut "Käytössä", anna nelinumeroinen salasana suojataksesi kameraasi luvattomalta käytöltä. Tämä salasana on syötettävä aina, kun kamera käynnistetään SETUP-tilassa, ennen kuin voit käyttää kameraa.

★ **Huomautus:**

Jos olet unohtanut salasanasasi, avaa kameran lukitus salasanaanalla "OPEN".

- **Bluetooth** : Ei käytössä/ **käytössä**

- **Wi-Fi SSID** : 4K WIFI CAMERA****

Voit käyttää 10 numeron ja 26 kirjaimen yhdistelmää valokuvien ja videoiden sijainnin dokumentointiin. Useita kameroita käytettäessä sijainnin tunnistaminen on helpompaa valokuvien ja videoiden katselun aikana.

- **WIFI-salasana** : oletuksena 12345678
- **Wi-Fi:n automaattinen sammutus: 1 minuutti , 2 minuuttia, 3 minuuttia**

Jos kamera käynnistää WiFi-hotspotin, mutta puhelin ei muodosta yhteyttä WiFi-hotspotiin oikein valitun ajan kuluessa, WiFi-hotspot katkeaa automaattisesti ja kamera palaa SETUP- tai SETUP-tilaan.

- **Automaattinen virrankatkaisu:** 3min /5min/10min/pois

Jos toimintoa ei käytetä valittuna aikana, kamera sammuu automaattisesti SETUP-tilassa.

- **Taustavalo :** 1 minuutti , 3 minuuttia, 5 minuuttia, pois päältä

LCD-näyttö sammuu automaattisesti asetetun ajan kuluttua.

- **Versio :** Voit tarkistaa ohjelmistoversion.
- **Mcu-laiteohjelmistopäivitys**
- Toistotilassa poisto- ja suojausvaihtoehdot ovat käytettävissä valikossa.

- **Poista** : Valitse "Poista" -vaihtoehto poistaaksesi yhden tai kaikki valokuvat ja videot muistikortilta vapauttaen tallennustilaa uusille valokuville ja videoille.
- **Poista kaikki** : Poista kaikki valokuvat ja videot muistikortilta valitsemalla "Kaikki". Vahvista kaikkien valokuvien ja videoiden poistaminen valitsemalla Kyllä » ja painamalla OK-painiketta. Valitse "Ei" lopettaaksesi poistotoiminnon.
- **Poista nykyinen** : Tällä vaihtoehdolla voit poistaa yksittäisiä valokuvia ja videoita. Kun olet valinnut vaihtoehdon painamalla OK-painiketta, poistettava valokuva ja video tulevat näkyviin. Vahvista poisto valitsemalla "Kyllä" ja vahvista valinta painamalla OK-painiketta. Viimeistele poisto valitsemalla "Ei" ja vahvista painamalla OK.
- **Suojaa** : lukitse virta / avaa virta / lukitse kaikki / avaa kaikki.

6.4 Yhteyden muodostaminen

Wi-Fi-sovellukseen

Ennen kuin käytät WiFi-toimintoa, asenna APP älypuhelimeen. Lataa ja asenna sovellus skannaamalla paristokotelon sisällä (villikamerasi sisällä) olevat QR-koodit.

6.4.1. Yhdistä Bluetooth

Liu'uta kameratilan kytkin TEST- tai ON-asentoon, kytke sitten virta matkapuhelimeen, napsauta/avaa sovellus ja siirry vaiheeseen 1 seuraavan kuvan mukaisesti.

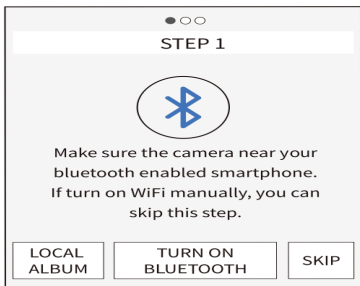

1. Napsauta päästäksesi "PAIKALLINEN ALBUMI", käyttäjät voivat katsella, jakaa ja muokata aiemmin lataamiaan valokuvia tai videoita.
2. Napsauta "OTA BLUETOOTH PÄÄLLE" ja ota Bluetooth käyttöön sovelluskehotteen mukaisesti. APP siirtyy kohtaan "STEP 2" ja etsii

automaattisesti Bluetooth-laitteita itse alla olevan kuvan mukaisesti:

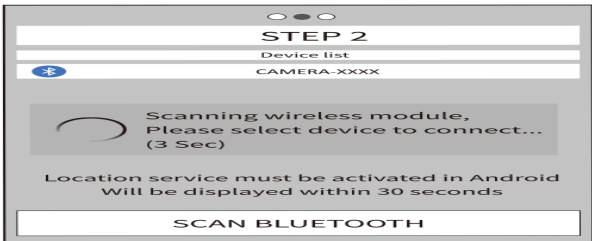

3. Haetut Bluetooth-laitteet näkyvät swapina "laiteluettelon" alla alla olevan kuvan mukaisesti:



4. Napsauta sopivaa Bluetooth-laitetta, sovellus muodostaa yhteyden Bluetooth-kameraan. Matkapuhelimessa näkyy "Yhdistetään...***ole hyvä ja odota..." -ikkuna. Onnistuneen yhdistämisen jälkeen APP siirtyy "STEP3" -kohtaan, jolloin kameran Bluetooth vastaa onnistuneesti matkapuhelimen Bluetoothia.

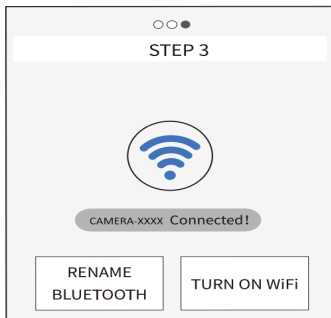
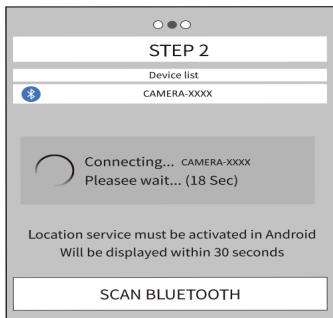

★ Huomautus :

SETUP-tilassa käyttäjä voi muodostaa yhteyden suoraan sovellukseen, kun hän ei halua käyttää Bluetooth-toimintoa, paina vain painiketta suoraan  kamerapainiketta avataksesi WiFi-hotspotin. Ja paina "Ohita" sovelluksessa päästäksesi WiFi-liittymään.

6.4.2. WIFI-yhteys

Kun Bluetooth-yhteys onnistuu, sovellus syöttää "STEP 3" alla olevan kaavion mukaisesti.

1. Napsauta "NIMIEMÄÄ BLUETOOTH uudelleen", käyttäjä voi muuttaa Bluetooth-laitteen nimeä omien tarpeidensa mukaan, vaihtamisen jälkeen napsauta "OK"-painiketta ja tallenna se. Katso yksityiskohdat alla olevasta kaaviosta:

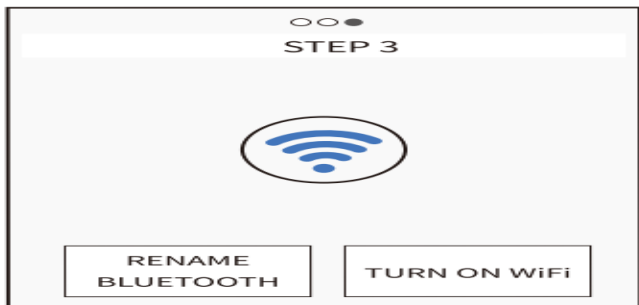

2. Napsauta "OTA WiFi KÄYTTÖÖN", 5 sekunnin ajanlaskennan jälkeen käyttöliittymä vaihtuu "WiFi-ASETUS"-liitäntään, yksityiskohdat näkyvät alla olevassa kaaviossa:

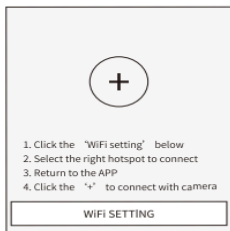
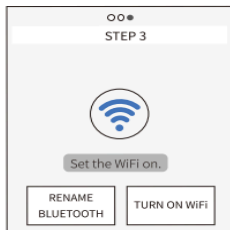

Android

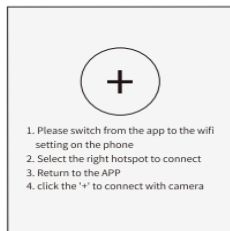

iOS

Kun kamera vastaanottaa komennon ottaa WiFi käyttöön, hotspot aktivoituu alla kuvatulla tavalla.



AP mode

SSID: 4K WiFi CAM f7a01f2aee74

PWD: 12345678

Suorita vaiheet 1–4 käyttöliittymän mukaan.
on. Avaa WLAN puhelimessa.

WLAN

Advanced settings

Choose network

4K WIFI CAM*****

b. Yhdistä oikeaan WiFi-hotspottiin, alkuperäinen salasana

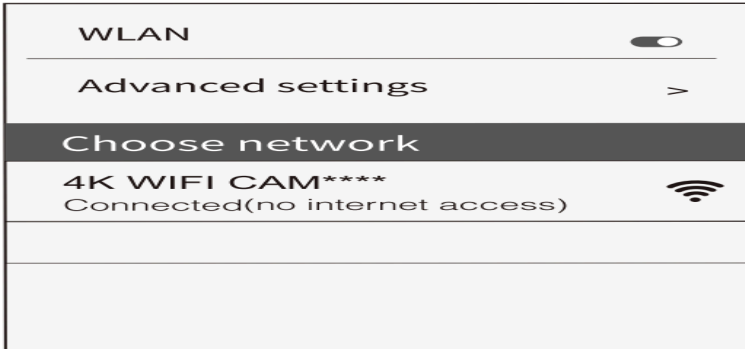

on 12345678.

Onnistuneen yhteyden muodostamisen jälkeen

WiFi Connected
Mac: d8c7714fffc9
Press UP to Disconnect

käyttöliittymä näkyy kamerassa alla olevan kuvan mukaisesti:

vs. Palaa sovellukseen APP, kun WiFi-yhteys on onnistunut, APP muodostaa automaattisesti yhteyden kameraan tai muodosta yhteys manuaalisesti napsauttamalla +.

Kun sovellus ja kamera muodostavat yhteyden onnistuneesti, käyttöliittymä on seuraava:

6.5 Kohdista kamera

Testitila on hyödyllinen liiketunnistimen parhaan mahdollisen tunnistuskulman ja kantaman määrittämisessä. Kiinnitä tätä varten kamera n. 1–2 metrin korkeudelle puusta ja kohdista kamera haluttuun suuntaan.

Siirry hitaasti tarkastelun alueen toiselta puolelta toiselle. Liiku kameran suuntaisesti. Kokeile eri kulmia ja etäisyyksiä.



- | | |
|--------------------------------------|---------------------------------|
| A. Poistu
sovelluksesta | F. Asetukset |
| B.
Live-kuva | G. Valokuvatila |
| C.
Videotila | H. Akun varaustaso
kamerasta |
| D.
Tarkista valokuva
tai video | I. Wi-Fi ja Bluetooth |
| E. painike
rentoutum
ista | |

- Kameran edessä oleva sininen LED osoittaa, että sivutunnistinalue on havainnut sinut.

- Punainen LED-valo kameran edessä osoittaa, että keskitunnistinalue on havainnut sinut.

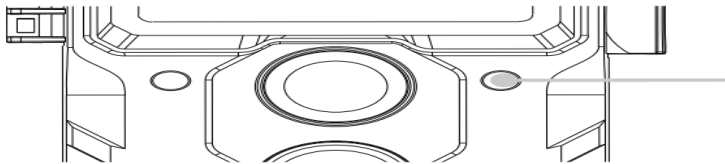

Tällä tavalla voit määrittää parhaan asennon kameran kohdistamiseen.

LED-valo syttyy vain SETUP-tilassa heti, kun jokin antureista on havainnut liikettä. LEDit eivät syty Live-tilassa.

Väärin signaalien ja tarpeettomien valokuvien välttämiseksi suosittelemme, että kameraa ei käytetä aurinkoisissa paikoissa ja tarkista, ettei anturin aktiivisella alueella ole oksia. Optimaalinen kohdistus on pohjois- tai eteläsuunnassa. Antureiden tunnistusalue on n. 120°.

Tarkista myös, että kamera on asetettu oikealle korkeudelle suhteessa tarkkailtavaan kohtaan. Suuntaa tarvittaessa kamera alaspäin parhaan mahdollisen kohdistuksen saavuttamiseksi.

★ **Huomautus :**

Wildlife Camera vastaa suojausluokkaa IP 66. Kamera on suojattu pölyltä ja roiskevedeltä, joten sitä voidaan käyttää kaikissa sääolosuhteissa.

6.6 Live-tilan määrittäminen

Wildlife Cameran vakiosovellus on Live-tila. Tässä tilassa valokuvat laukaisevat joko liiketunnistimet tai tietyin välein kulloinkin asetuksista riippuen.

Määritä Live-tila kääntämällä tilakytkin ON-asentoon.

Punainen tila-LED vilkkuu n. 5 sekuntia, jonka jälkeen kamera toimii automaattisesti ja siirtyy valmiustilaan.

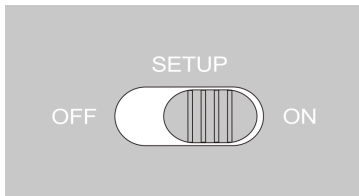

Heti kun villieläimet tai muut esineet saapuvat suoraan keskusanturialueen tunnistusalueelle, kamera alkaa tallentaa valokuvia ja videoita.

Kun villieläimet saapuvat sivuanturien havaintoalueelle, ne havaitsevat liikkeen ja aktivoivat kameran. Heti kun villieläimet lähestyvät keskitunnistinalueen tunnistusaluetta, kamera alkaa ottaa kuvia/videoita.

Kun sivutunnistimet ovat havainneet liikettä, viiteen minuuttiin ei havaita enempää liikettä, kamera palaa lepotilaan.

PIR-anturien (Passive Infrared Sensors) edut

Akun säästämiseksi infrapunakamera on normaalisti lepotilassa, jossa vain pääanturi on aktiivinen. Heti kun keskustunnistinalue havaitsee villieläimiä, kamera käynnistyy ja alkaa ottaa kuvia.

Aktivoinnin ja laukauksen alkamisen välistä aikaa kutsutaan laukaisuajaksi.

Kun villieläimet kuitenkin ohittavat nopeasti kameran edessä, kuvassa saattaa näkyä vain kehon takaosa tai ei ollenkaan.

Wildlife Camera ratkaisee tämän ongelman PIR-anturin sivualueen ainutlaatuisella muotoilulla. Kahden sivuanturin alueen ja keskianturialueen yhdistelmä tuottaa 120°:n induktiokulman, joka ylittää huomattavasti yksittäisen anturin kulman.

Kun villieläimet ylittävät ensimmäisen kerran PIR-anturin sivualueen tunnistusalueen, kamera aktivoituu ja on valmis aloittamaan kuvaamisen 0,3 sekunnin kuluttua.

Kun villieläin saapuu hitaasti keskusanturin havaintoalueelle, kamera aloittaa kuvaamisen ja tallentaa näin eläimen koko kehon. Tämä prosessi kestää n. 0,2 sekuntia. Kun villieläin on vain sivuhavaintovyöhykkeiden havaintoalueella, järjestelmä on suunniteltu seuraavasti estämään jatkuvan virransyötön kameralle:

Kun villieläin ei tule keskusanturialueen tunnistusalueelle eikä siksi laukaise anturia, kamera palaa lepotilaan 5 minuutin kuluttua.

Jos laukaisutapahtumat tapahtuvat kahdesti peräkkäin vain sivuanturin alueen havaintoalueella, kamera ei aktivoidu sivuanturin alueella, vaan vain keskitunnistimen alueella. Myöhemmin, kun villieläin vihdoin saapuu keskusanturialueen havaintoalueelle eikä liiku nopeasti, valokuvaan (perustuen yhden sekunnin vakioreaktioaikaan) jää todennäköisesti koko villieläin.

6.7 Yötallennus

Yökuvauksen aikana villieläinkameran etuosassa olevat infrapuna-LEDit (IR-LEDit) tarjoavat

valokuvien ottamiseen tarvittavan valon. Villieläinkamera

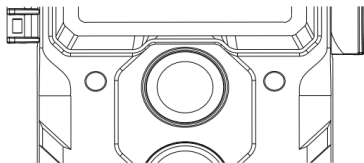

käyttää pitkän aallonpituisia IR-LED-valoja vähentääkseen punaisen valon minimiin.

Mukana toimitettujen IR-LED-valojen määrä tuottaa suuren poikkeamakulman, mikä mahdollistaa yöaikaan tallennuksen 3–20 metrin etäisyydeltä ilman, että kohde ylivalotetaan. Heijastavat esineet voivat kuitenkin aiheuttaa ylivalotusta tällä alueella (esim. liikennemerkkit).

Huomaa, että yötallennus IR-LED-valoilla tuottaa mustavalkoisia kuvia.

6.8 Tiedostomuoto

Wildlife Camera tallentaa valokuvat ja videot muistikortille "\DCIM\ MOVIE&PHOTO" -kansioon.

Valokuvat saavat tiedostonimen, jonka tunniste on "JPG" (esimerkki: "IM_00001.JPG") ja videot saavat tunnisteeseen ".MP4" (esimerkki: "VD_00002.MP4").

Käytä SETUP- ja OFF-tilassa mukana toimitettua USB-kaapelia tiedostojen siirtämiseen tietokoneeseen. Voit myös asettaa muistikortin tietokoneen kortinlukijaan.

Videotiedostoa voidaan toistaa useimmilla tavallisilla ohjelmilla, kuten Windows Media Player, QuickTime jne.

7. Yhdistäminen tietokoneeseen

Wildlife Camera voidaan liittää tietokoneeseen mukana toimitetuilla USB-kaapeleilla katsellaksesi olemassa olevia valokuvia/videoita.

Pakollinen määrittäminen

Windows	Macintosh
Pentium III tai uudempi	PowerPC G3/G4/G5
Windows? XP/Vista/7/8	OS 10.3.9 tai uudempi järjestelmä
512 Mt RAM-muistia	512 Mt RAM-muistia
1 Gt vapaata levytilaa	1 Gt vapaata levytilaa
Näytön resoluutio 1024x768 tai suurempi	Näytön resoluutio 1024x768 tai suurempi
USB-liitäntä saatavilla	USB-liitäntä saatavilla

1. Liitä kamera tietokoneeseen USB-kaapelilla.
2. Kamera käynnistyy automaattisesti USB-tilassa tilakytkimen valinnasta riippumatta.

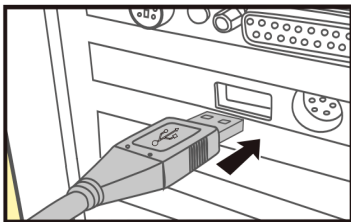

3. Kamera asennetaan tietokoneeseen lisäasemana nimellä "Removable Storage Device".
4. Tunnista DCIM-kansio kaksoisnapsauttamalla laitetta.
5. Valokuvat ja videot sijaitsevat "DCIM"-kansion alikansioissa.
6. Voit kopioida tai siirtää valokuva- ja videotiedostoja tietokoneeseen. Voit myös asettaa muistikortin tietokoneen kortinlukijaan.

★ **Huomautus:**

Mac-tietokoneiden työpöydällä on Tuntematon asema. Kun napsautat tätä asemaa, "iPhoto" -ohjelma käynnistyy automaattisesti.

8. Tekniset tiedot

Kuva ja video

Valokuvan resoluutio	24M (6544x3680), 20M (5888x3312), 16M (5376x3024), 12M (4608x2592), 8M (3840x2160), 5M (2960x1664), 3M (240x1664), 3M (240x13) 8x13
Näyttö	2,3" värillinen TFT LCD; 320 x 240 pikseliä
Linssi	F = 4,3; F/NO = 2,0; Näkökenttä = 88°; Automaattinen IR-suodatin
Laukaisuaika	suunnilleen. 0,4 sekuntia; Esikäynnistys 0,2 sekuntia
Videon resoluutiot	1296P (1728x1296, 30 fps), 1080P (1920x1080, 30 fps), 720P (1080x720, 30 fps), 480P (848x480, 30 fps), 360P (640x306)
Tehokkuus	Päivä: 1 m – 30 m; Yö: 3 min - 20 min
Tallennusmuodot	Valokuva: JPEG; Video: MPEG-4 (H.264)

audio

Mikrofoni	Erittäin herkkä äänikokoelma -42dB
Kaiutin	1W, 85dB

Wi-Fi ja Bluetooth

Langaton	2,4 ~ 2,5 GHz 802,11 b/g/n (suuri nopeus jopa 150 Mbps)
Bluetooth 5.0 taajuus	ISM-taajuus 2,4 GHz

Laukaise hälytys

Anturin tunnistuskulma	Keskianturin alue: 60°; Sivuanturin alue: 30° kukin; Anturin kokonaiskulma-ala: 120°
Liipaisimen etäisyys	Jopa 20 metriä
PIR-herkkyys	Korkea/Keskitaso/Matala

Tietovarasto

Tallennusmedia	Tukee SD/SDHC-muistikortteja 128 Gt asti (valinnainen)
-----------------------	--------------------------------------------------------

Yönäkö	
Päivä/yö-tila	Päivä/yö, automaattinen vaihto
IR-CUT	Integroitu
Infrapuna salama	36 940nm infrapuna-LED-valoa; kantama 20m Ei hehkua

SOVELLUS	
Pakollinen määrittäminen	iOS 9.0 tai Android 5.1 tai uudempi.
Reaaliaikainen videon esikatselu	Tukee vain AP-tilaa, suoraa videoyhteyttä, helppo asentaa ja testata.
APP-toiminto	Asennuskohde, parametrien säätö, ajan synkronointi, testikuva, virtavaroitus, SD/SDHC-kortin varoitus, PIR-testi, koko näytön esikatselu.

Nopea asennus	Tuettu.
Tietojen hallinta verkossa	Videot, valokuvat, tapahtumat: tukee online-katselua, poistamista ja lataamista.

Virtalähde ja sähkönkulutus

Virtalähde	8x LR6 (AA) -tyyppistä paristoa; Ulkoinen virtalähde 6V, vähintään 2A (ei sisälly)
Odotusaika	suunnilleen. 6 kuukautta (8 paristolla)

muut

Suojattu roiskevedeltä	Kyllä Suojausluokka IP 66 (vesisuihku)
Liitännät	Mini USB 2.0
Mitat	suunnilleen. 135 (K) x 103 (L) x 76 (S) mm

★ Huomaus:

Suunnittelu ja tekniset tiedot voivat muuttua.

9. Yksinkertainen vianmääritys

Kamera ei käynnisty	<ul style="list-style-type: none">• Tarkista paristot, jos ne on asennettu oikein.• Tarkista, onko akun kapasiteetti alhainen tai tyhjä. Jos näin on, vaihda ne uusiin paristoihin.
Kamera sammuu automaattisesti	<ul style="list-style-type: none">• Tarkista, onko akun kapasiteetti alle 1 %. Jos näin on, yritä vaihtaa paristot uusiin ulkokäyttöön tai liitä verkkolaite sisäkäyttöä varten.
Näyttää "SD-korttivirhe"	<ul style="list-style-type: none">• Varmista, että SD-kortti on Class 10 tai korkeampi.• Käytä kameraa SD-kortin alustamiseen ensimmäistä kertaa.
Videot ovat katkonaisia tai katkonaisia, kun niitä toistetaan tietokoneella	<ul style="list-style-type: none">• Varmista, että tietokonejärjestelmävaatimukset täyttyvät.• Varmista, että videoleike MP4-muodossa voidaan toistaa tietokoneellasi.
Kuva ei ole selkeä	<ul style="list-style-type: none">• Varmista, että olet poistanut suojakalvot IR-LED-valoista ja linssistä ennen käyttöä.• Varmista, että linssi ei ole likainen.

<p>Kamera ei ota kuvia tai tallenna videoita</p>	<ul style="list-style-type: none"> • Jos SD-kortin muisti on täynnä, siirrä kuvia tai videoita tietokoneellesi tai poista joitain tiedostoja toistotilassa. • Muistikorttia ei ole alustettu oikein. Alusta SD-kortti uudelleen tai käytä uutta korttia.
---------------------------------------------------------	----------------------------------------------------------------------------------------------------------------------------------------------------------------------------------------------------------------------------------------------------------------------------------

<p>Kamera ei voi sammua</p>	<ul style="list-style-type: none"> • Kun tällainen toimintahäiriö ilmenee, poista kaikki paristot kameran nollaamiseksi.
<p>Unohditko salasanasasi</p>	<ul style="list-style-type: none"> • Syötä sanat "OPEN", jos unohdat salasanan koneen käynnistämiseksi.
<p>Puhelin ei voinut muodostaa yhteyttä WiFi-verkkoon</p>	<ul style="list-style-type: none"> • Tarkista, onko WiFi-salasana oikea.
<p>Unohdin WiFi-salasanan</p>	<ul style="list-style-type: none"> • Oletusasetus on kamera, salasana on "12345678".
<p>Bluetooth ei voinut avata hotspotia Langaton</p>	<ul style="list-style-type: none"> • Tarkista valikosta, onko "Bluetooth"-asetus "ON".

10. Järjestelmätiedot, huolto ja hävittäminen

- Microsoft® ja Windows® ovat Microsoft Corporationin Yhdysvalloissa rekisteröityjä tavaramerkkejä.
- Pentium® on Intel Corporationin rekisteröity tavaramerkki. Macintosh on Apple Computer Inc:n tavaramerkki.
- SDTM on tavaramerkki.

10.1 Huolehtiminen

Älä käytä syövyttäviä puhdistusaineita, kuten etanolia, ohenteita jne. kameran rungon ja mukana toimitettujen lisävarusteiden puhdistamiseen. Puhdista järjestelmän osat tarvittaessa pehmeällä, kuivalla liinalla.

10.2 Varastointi

Poista aina akku kotelosta, jos kameraa ei käytetä vähään aikaan, ja säilytä se erillään. Päivittäin ja pitkiä aikoja akkuja voidaan säilyttää kuivassa paikassa, poissa lasten ulottuvilta.

10.3 Hävittäminen

Hävittämistä varten pakkaukset on erotettava eri tyyppeihin ja toimitettava ne ympäristömääräysten mukaisesti mukana oleviin keräysastioihin. Paristoja ja akkuja ei saa heittää kotitalousjätteen mukana. Kuluttajat ovat lain mukaan velvollisia palauttamaan käytetyt paristot kunnallisiin keräyspisteisiin tai akkukauppiaille. Siksi akuissa ja paristoissa on vastakkainen symboli.

Tuotteen oikea hävittäminen:

Viereinen symboli osoittaa, että sähkö- ja elektroniikkalaitteita ei saa hävittää kotitalousjätteen mukana EU:ssa. Käytä kuntasi palautus- ja noutopisteitä tai ota yhteyttä jälleenmyyjään, jolta ostit tuotteen. Näin vältetään mahdolliset haitalliset vaikutukset ympäristölle ja terveydelle, jotka johtuvat väärästä hävittämisestä. Saat lisätietoja ottamalla yhteyttä paikalliseen osastoon

CAMOUFLAGE



Skannaa QR-koodi ja siirry verkkoympäristöömme, josta löydät kaikki opetusvideot ja työkalut kameraasi varten.