

## DMX5020DABS

MONITOR WITH RECEIVER

### Quick Start Guide

ÉCRAN AVEC RÉCEPTEUR

### Guide de démarrage rapide

MONITOR MIT EMPFÄNGER

### Kurzanleitung

MONITOR MET ONTVANGER

### Snelstartgids

JVCKENWOOD Corporation

- Updated information (the latest Instruction Manual, system updates, new functions, etc.) is available from
- Des informations actualisées (le dernier mode d'emploi, les mises à jour du système, les nouvelles fonctions, etc.) sont disponibles sur
- Die aktuellsten Informationen (die neueste Bedienungsanleitung, Systemupdates, neue Funktionen usw.) finden Sie unter
- Bijgewerkte informatie (de meest recente gebruiksaanwijzing, systeemupdates, nieuwe functies, enz.) is beschikbaar op

<<https://www.kenwood.com/cs/ce/>>



#### Model name indication position

See **Removing the trim plate (P.26)**

#### Position d'indication du nom du modèle

Voir **Retrait de la plaque de garniture (p.54)**

#### Anzeigeposition der Modellbezeichnung

Siehe **Entfernen der Zierrafel (S.82)**

#### Model naam indicatie positie

Zie **Verwijderen van de afwerkingsplaat (P.110)**

Trim plate  
Plaque de garniture  
Zierrafel  
Afwerkingsplaat

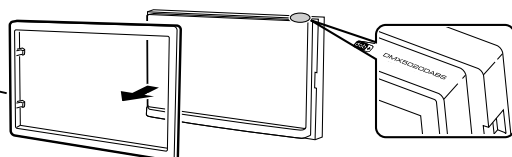

## Important Notice on Software

### Software License on This Product

The software embedded in this product comprises a number of independent software components, each of which is copyrighted by JVCKENWOOD Corporation or by a third party.

This product uses software components that are based on an End-User License Agreement (hereinafter called "EULA") stipulated by JVCKENWOOD Corporation and by third parties.

The EULA dictates the availability of the source codes of free-software components as a prerequisite to distributing them in executable form under the terms of the GNU General Public License or the Lesser General Public License (hereinafter called "GPL/LGPL"). To get information about the software components that are subject to the terms of the GPL/LGPL, please visit the following Website:

Website URL <https://www2.jvckenwood.com/gpl/>

Queries concerning the contents of the source code or the like will not be accepted.

Please note that software components based on a EULA that is not subject to the terms of the GPL/LGPL or those that have been developed or created by JVCKENWOOD Corporation will be excluded from the scope of source code disclosure.

Because licenses to use software components distributed under the GPL/LGPL are offered to the customers for free of charge, no warranty is granted to the customers, whether explicitly or implicitly, to the extent of the applicable laws.

Unless otherwise stipulated by the applicable laws or agreed upon in writing, the copyright holders or those who are entitled to modify and redistribute the software components are not held responsible for any and all damages resulting from their use or from inability to use them. For more information about the terms of use of the software components, required items of compliance and so on, please refer to the GPL/LGPL.

Customers wishing themselves to use a software component that is subject to the GPL/LGPL embedded in this product are encouraged to read the terms of the corresponding license before use. Because each individual license is prescribed by a third party other than JVCKENWOOD Corporation, the original (English) of the license is presented.

## EULA

### Software License Agreement

JVCKENWOOD Corporation (hereinafter called "Licensor") holds either the copyright to the embedded software or the right to sublicense it. This agreement establishes the conditions under which the customer uses this "Licensed Software."

The customer shall agree to the terms of this license agreement before proceeding to use Licensed Software.

This agreement is deemed to have taken effect when the customer (hereinafter called "User") has used a product implementation of Licensed Software.

The Licensed Software may contain software Licensor has been licensed to use by third parties directly or indirectly. Some third parties may have terms of use prescribed for their customers, apart from this Software License Agreement. This agreement does not apply to such software. Be sure to consult "Important Notice on Software" as presented separately.

#### Article 1 (General)

Licensor grants to User a non-exclusive, non-assignable right of use Licensed Software within the country where the User purchases the Product (hereinafter the "Country") (except for the exception provided for in Paragraph 1, Article 3).

#### Article 2 (Right of Use)

1. The rise of use granted under this agreement is the right to use Licensed Software in this product.
2. User may not duplicate, copy, modify, add to, translate or otherwise alter, or loan licensed Software and the associated literature in whole or in part.
3. Use of Licensed Software is limited to a private extent, and Licensed Software may not be distributed, licensed or sublicensed for any purposes whatsoever, including commercial use.
4. User shall use Licensed Software as per the instruction manual or instructions given in the help file and may not use or duplicate data in violations of the regulations of the Copyright Law or other governing laws by using Licensed Software in whole or in part.

### **Article 3 (Terms of License)**

1. In assigning this product, User may not retain the original copy of the embedded Licensed Software (including associated literature, updates and upgrades) and any duplicates and associated literature with regard to the license to use Licensed Software. User may transfer Licensed Software only to the condition of binding the assignee to abide by the terms of this Software License Agreement.
2. User may not reverse-engineer, disassemble, decompile or otherwise analyze the source code of Licensed Software.

### **Article 4 (Rights to Licensed Software)**

All rights to Licensed Software and the associated literature, including copyrights, shall reside with Licensor or the original right holder who has granted the Right of Use and right to sublicense to Licensor (hereinafter referred to as "Original Right Holder"), and User does not have any rights other than Right of Use granted hereunder with regard to Licensed Software and the associated literature.

### **Article 5 (Exemption Granted to Licensor)**

1. Licensor and Original Right Holder do not assume any responsibility for damages caused to User or third parties resulting from the exercise by User of the license granted hereunder, unless otherwise provided by any law to the contrary.
2. Licensor does not warrant Licensed Software to be merchantable, compatible and fit for specific purposes.

### **Article 6 (Responsibility for Third Parties)**

If disputes over the infringement of third parties' intellectual property rights, such as copyrights and patent rights, arise out of the use of Licensed Software by User, User shall resolve these disputes at User's own expenses while keep Licensor and Original Right Holder harmless.

### **Article 7 (Secrecy Obligation)**

User shall keep confidential Licensed Software provided hereunder, information contained in the associated literature or the like and those provisions of this agreement not yet in public knowledge and may not disclose or leak these to third parties without prior written consent from Licensor.

### **Article 8 (Cancellation of the Agreement)**

Licensor reserves the right to cancel this agreement forthwith and claim compensation from User for the damages caused by such cancellation when User:

- (1) Breaches any of the provisions of this agreement, or
- (2) Has received a petition for seizure, provisional seizure, provisional disposition or any other kind of compulsory execution.

### **Article 9 (Destruction of Licensed Software)**

If this agreement is terminated under the provision of the foregoing paragraph, User shall destroy Licensed Software, along with all associated literature and its duplicates, within two (2) weeks from the date of termination.

### **Article 10 (Copyright Protection)**

1. Copyrights and all other intellectual property rights relating to Licensed Software shall reside with Licensor and Original Right Holder and in no circumstances with User.
2. User shall abide by the laws relating to copyrights and intellectual property rights in using Licensed Software.

### **Article 11 (Export Control)**

1. Licensed Software and the associated literature or the like may not be exported to places outside the Country (including transmission outside the Country over the Internet or the like).
2. User agrees that Licensed Software is subject to export controls imposed by the Country and the United States of America.
3. User agrees to comply with all the international and domestic laws that apply to this software (U.S. Export Administration Regulations and regulations established by the U.S., the Country and their governmental agencies regarding usage by end users and export destinations).

### **Article 12 (Miscellaneous)**

1. Even if this agreement is invalidated in part by law, all other provisions shall remain in effect.
2. Licensor and User shall consult each other in good faith to resolve any matters not provided for in this agreement or questions arising from the interpretation of this agreement.
3. Licensor and User agree that this agreement is governed by the law of Japan and that all disputes involving claims and obligations that may arise out of this agreement will be settled by arbitration at the Tokyo District Court as the court of first instance.

# Contents

<b>Before Use</b> .....	<b>4</b>
About the Quick start guide.....	4
How to read this manual.....	4
Precautions.....	5
<b>Basic Operations</b> .....	<b>6</b>
Functions of the Buttons on the Front Panel.....	6
Turning on the Unit .....	6
Getting Started.....	7
Adjusting the volume.....	8
Touch screen operations.....	8
HOME screen descriptions.....	9
Source selection screen descriptions.....	9
Source control screen descriptions.....	11
MENU screen.....	12
List screen.....	12
<b>USB</b> .....	<b>13</b>
Connecting a USB device.....	13
USB Basic Operation.....	13
<b>Radio</b> .....	<b>14</b>
Radio Basic Operation.....	14
Memory Operation.....	15
<b>DAB</b> .....	<b>16</b>
DAB Basic Operation.....	16
Storing Service in Preset Memory .....	17
<b>Bluetooth Control</b> .....	<b>18</b>
Register from the Bluetooth device.....	18
Using Hands-Free Unit.....	19
<b>Controlling Audio</b> .....	<b>22</b>
<b>Connection/Installation</b> .....	<b>24</b>
Before Installation .....	24
Installing the unit.....	25
<b>Appendix</b> .....	<b>29</b>
Specifications.....	29
About this Unit.....	29

# Before Use

## About the Quick start guide

This Quick Start Guide describes basic functions of this unit.

For detailed operations and information, refer to the INSTRUCTION MANUAL on the following website:

<https://www.kenwood.com/cs/ce/>



The Instruction manual is subject to change for modification of specifications and so forth. Be sure to download the latest edition of the Instruction manual for reference.

## How to read this manual

- The screens and panels shown in this manual are examples used to provide clear explanations of the operations. For this reason, they may be different from the actual screens or panels used, or some display patterns may be different.
- **Indication language:** English indications are used for the purpose of explanation. You can select the indication language from the **SETUP** menu. See Instruction Manual.

## Precautions

### ▲ WARNINGS

#### ■ To prevent injury or fire, take the following precautions:

- To prevent a short circuit, never put or leave any metallic objects (such as coins or metal tools) inside the unit.
- Do not watch or fix your eyes on the unit's display when you are driving for any extended period.
- If you experience problems during installation, consult your KENWOOD dealer.

#### ■ Precautions on using this unit

- When you purchase optional accessories, check with your KENWOOD dealer to make sure that they work with your model and in your area.
- You can select language to display menus, audio file tags, etc. See Instruction Manual.
- The Radio Data System or Radio Broadcast Data System feature won't work where the service is not supported by any broadcasting station.

#### ■ Protecting the monitor

- To protect the monitor from damage, do not operate the monitor using a ball point pen or similar tool with the sharp tip.

#### ■ Cleaning the unit

- If the faceplate of this unit is stained, wipe it with a dry soft cloth such as a silicon cloth. If the faceplate is stained badly, wipe the stain off with a cloth moistened with neutral cleaner, then wipe it again with a clean soft dry cloth.

#### NOTE

- Applying spray cleaner directly to the unit may affect its mechanical parts. Wiping the faceplate with a hard cloth or using a volatile liquid such as thinner or alcohol may scratch the surface or erase screened print.

#### ■ How To Reset Your Unit

- If the unit or the connected unit fails to operate properly, reset the unit. Press the <Reset> button. The unit returns to factory settings.

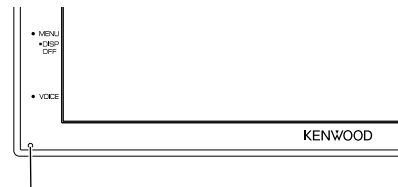

Reset button

#### ■ Caution for Smartphone Users

- Simultaneously running multiple applications on your smartphone while screen sharing places heavy demand on the microprocessor of the phone, potentially affecting communication and performance.
- For best results while pairing with your KENWOOD receiver, please be sure to close any unused applications.

# Basic Operations

## Functions of the Buttons on the Front Panel

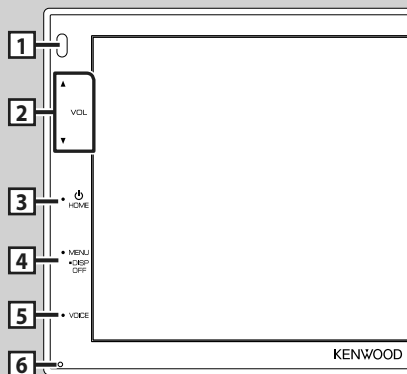

### NOTE

- The panels shown in this guide are examples used to provide clear explanations of the operations. For this reason, they may be different from the actual panels.

	<b>Name</b> • <b>Motion</b>
<b>1</b>	Remote Sensor • Receives the remote control signal.
<b>2</b>	▼, ▲ ( <b>VOL</b> ) • Adjusts volume. The volume will go up until 15 when you keep pressing ▲.
<b>3</b>	<b>HOME</b> • Displays the HOME screen ( <b>P.9</b> ). • Pressing for 1 second turns the power off. • When the power off, turns the power on.
<b>4</b>	<b>MENU</b> • Displays the MENU screen. • Pressing for 1 second turns the screen off.
<b>5</b>	<b>VOICE</b> • Displays the Voice Recognition screen.
<b>6</b>	Reset • If the unit or the connected unit fails to operate properly, the unit returns to initial settings when this button is pressed.

## Turning on the Unit

- 1** Press the **HOME** button.

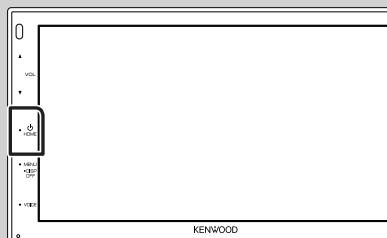

► The unit is turned on.

- **To turn off the unit:**

- 1** Press the **HOME** button for 1 second.

### NOTE

- If it is your first time turning the unit on after installation, it will be necessary to perform Initial setup (**P.7**).

## Getting Started

### Initial setup

Perform this setup when you use this unit first time.

#### 1 Set each item as follows.



#### ■ Language

Select the language used for the control screen and setting items. Default is "British English(en)".

- ① Touch **Language**.
- ② Touch **Language Select**.
- ③ Select the desired language.
- ④ Touch .

#### ■ Clock

Adjusts clock.

For detailed operation, see **Calendar/clock settings (P.7)**.

#### ■ Display

Set the image on the screen.

- ① Touch **Display**.
- ② Touch **Background**.
- ③ Select the image.
- ④ Touch .

For detailed operation, see Instruction Manual.

#### ■ Camera

Set the parameters for the camera.

- ① Touch **Camera**.
- ② Set each item and touch .

For detailed operation, see Instruction Manual.

#### ■ DEMO

Set the demonstration mode. Default is "ON".

- ① Touch **DEMO** and set **ON** or **OFF**.

#### 2 Touch Finish.



#### NOTE

- These settings can be set from the SETUP menu.

### Calendar/clock settings

#### 1 Press the **MENU** button.

- MENU screen appears.

#### 2 Touch .

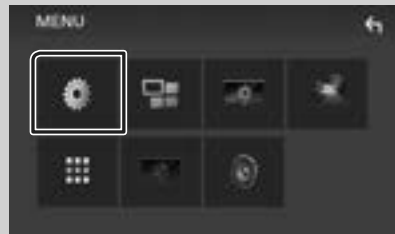

- SETUP Menu screen appears.

**3** Touch **User Interface**.



➤ User Interface screen appears.

**4** Touch **Clock Adjust**.

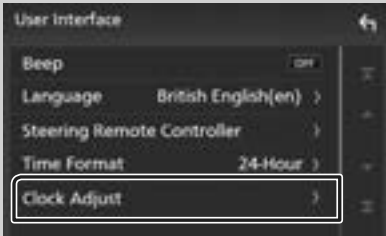

**5** Adjust the date, then adjust the time.



**6** Touch **Set**.

**NOTE**

- Deactivate **RDS CT** before adjusting the clock. See Instruction Manual.

**Adjusting the volume**

To adjust the volume (0 to 40), Press ▲ to increase, and press ▼ to decrease. Holding ▲ increases the volume continuously to level 15.



**Touch screen operations**

To perform operations on the screen, you need to touch, touch and hold, flick or swipe to select an item, display setting menu screen or to change the page, etc.

● **Touch**

Touch the screen gently to select an item on the screen.

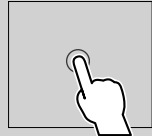

● **Touch and hold**

Touch the screen and keep your finger in place until the display changes or a message is displayed.

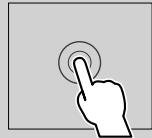

● **Flick**

Slide your finger quickly to the left or right on the screen to change the page. You can scroll the list screen by flicking the screen up/down.

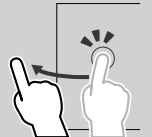

● **Swipe**

Slide your finger up or down on the screen to scroll the screen.





## HOME screen descriptions

Most functions can be performed from the HOME screen.

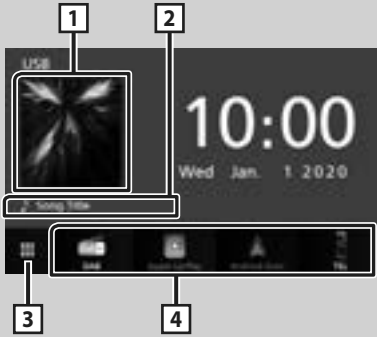

- 1** • Displays the control screen of current source.
- 2** • Current source information
- 3** • Displays the source selection screen. **(P.9)**
- 4** • Short-cut playback source icons **(P.10)**

## Display the HOME screen

- 1** Press the **HOME** button.

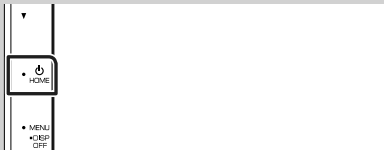

➤ HOME screen appears.

## Source selection screen descriptions



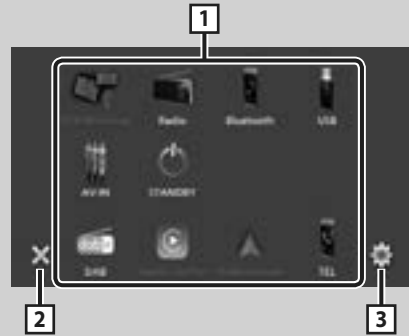







You can display all playback sources and options on the source selection screen.



- 1** • Changes the playback source.  
For playback sources, see **Select the playback source (P.10)**.
- 2** • Returns to previous screen.
- 3** • Displays the SETUP Menu screen.

## Select the playback source

- 1 Touch  on the HOME screen.  
From the screen, you can select the following sources and functions.

	• Switches to the DAB broadcast. <b>(P.16)</b>
	• Switches to the Apple CarPlay screen from the connected iPhone.
	• Switches to the Android Auto screen from the connected Android smartphone. It is necessary to connect Android smartphone compatible with Android Auto and to set <b>Mode to Android Auto.</b>
	• Displays the Hands Free screen. <b>(P.19)</b> When neither Apple CarPlay, Android Auto, nor a Bluetooth Hands-Free phone is connected, displays "Disconnected" message in the TEL screen. When connecting as Apple CarPlay or Android Auto, it works as a phone provided in Apple CarPlay or Android Auto.
	• Switches to the USB Mirroring screen from the connected Android smartphone. It is necessary to connect Android smartphone with "Mirroring OA for KENWOOD" application installed and to set <b>Mode to Mirroring for Android™.</b>
	• Switches to the Radio broadcast. <b>(P.14)</b>
	• Plays a Bluetooth audio player.
	• Plays files on a USB device. <b>(P.13)</b>
	• Switches to an external component connected to the AV-IN input terminal.
	• Puts the unit in standby. <b>(P.10)</b>

## Put the unit in standby

- 1 Touch  on the HOME screen.
- 2 Touch **STANDBY**.

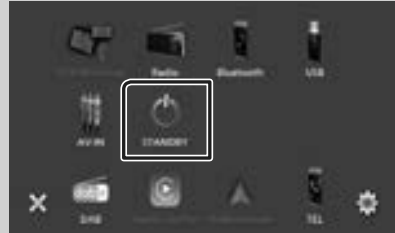

## Source control screen descriptions

There are some functions which can be operated from most screens.

Indicators

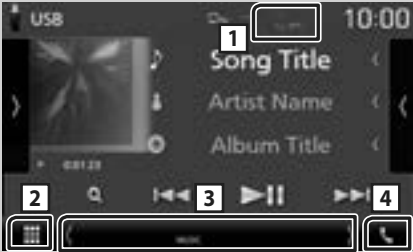

Sub menu



Connected Bluetooth device information.



Displays all sources.

### 3 Secondary screen

- : The Secondary screen changes every time you touch it. You can also change the Secondary screen by flicking left or right on the screen.
- Indicators: Displays the current source condition and so on.
  - **MUTE**: The mute function is active.
  - **LOUD**: The loudness control function is on.
- Sub menu
  - : Operation when the icon is touched: The first touch darkens the screen, the second touch darkens the screen further, and the third touch restores the screen to its original brightness.
  - : Displays the Graphic Equalizer screen. **(P.23)**
  - : Displays the APP (Apple CarPlay/ Android Auto) screen.



Touch to display the Hands Free screen.

**(P.19)**

When connecting as Apple CarPlay or Android Auto, it works as a phone provided in Apple CarPlay or Android Auto.

## MENU screen

- 1 Press the **MENU** button.



➤ MENU screen appears.

- 2 Touch to display the MENU screen.

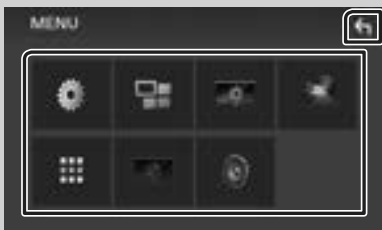

The contents of the menu are as follows.

	• Displays the SETUP Menu screen.
	• Displays the APP (Apple CarPlay/ Android Auto) screen.
	• Displays the Screen Adjustment screen.
	• Displays the view camera.
	• Displays the source selection screen. <b>(P.10)</b>
	• Turns the display off. <b>(P.12)</b>
	• Displays the Audio Control Menu screen. <b>(P.22)</b>
	• Close the MENU screen.

## Turn off the screen

- 1 Select on the MENU screen.

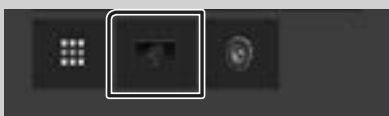

- To turn on the screen

- 1 Touch the display.

## List screen

There are some common function keys in the list screens of most sources.



Displays list type selection window.



Displays music/movie file list.



Scrolls the displayed text.



Keys with various functions are displayed here.

- : Plays all tracks in the folder containing the current track.
- / : Moves to the upper hierarchy.



You can change the page to display more items by pressing .

- / : Displays the top or bottom page.



Returns to previous screen.

### NOTE

- Buttons which cannot be activated from the list screen are not displayed.

# USB

## Connecting a USB device

- 1 Connect the USB device with the USB cable. (P.27)

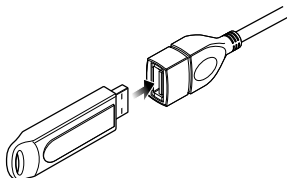

- 2 Press the **HOME** button.
- 3 Touch .
- 4 Touch **USB**. (P.10)

### Disconnect the USB device

- 1 Press the **HOME** button.
- 2 Touch .
- 3 Touch a source other than **USB**.
- 4 Detach the USB device.

### Usable USB device

You can use a mass-storage-class USB device on this unit.





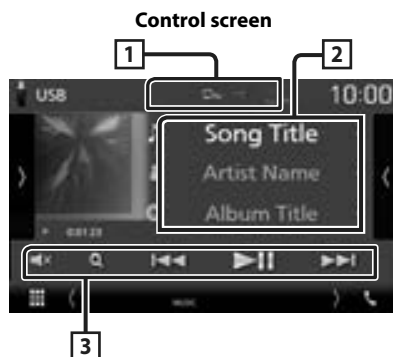

The word “USB device” appearing in this manual indicates a flash memory device.

## USB Basic Operation

Most functions can be controlled from the source control screen and playback screen.







### 1 /

-  : Repeats the current track/folder. Each time you touch the key, repeat mode switches in the following sequence; File repeat (  ), Folder repeat (  ), Repeat all (  )
-  : Randomly plays all tracks in current folder. Each time you touch the key, random mode switches in the following sequence; File random (  ), Random off (  )

### 2 Track information

Displays the information of the current file.

### 3 Operation keys

-  : Searches track/file. For details on search operation, see Instruction Manual.
-  : Searches the previous/next track/file.  
Touch and hold to fast forward or fast backward.
-  : Plays or pauses.
-  : Touch to mute or not to mute.

# Radio

## Radio Basic Operation

Most functions can be controlled from the source control screen.

To enter Radio source, touch **Radio** icon in the source selection screen. (**P.10**)

### Control screen

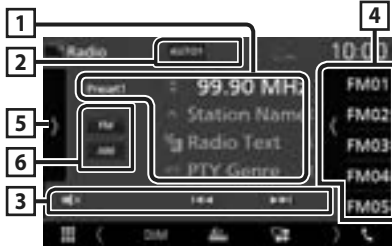

### Open the drawer



### 1 Information display

Displays the information of the current station:  
Frequency

Touching  allows you to switch between Content A and Content B.

- Content A: PS name, Radio Text, PTY Genre
- Content B: Radio Text plus, Title Artist



**Preset#** : Preset number

### 2 Seek mode

Switches the seek mode in the following sequence; **AUTO1**, **AUTO2**, **MANUAL**.

- **AUTO1** : Tunes in a station with good reception automatically.
- **AUTO2** : Tunes in stations in memory one after another.
- **MANUAL** : Switches to the next frequency manually.

### 3 Operation keys

-   : Tunes in a station. The method of frequency switching can be changed (see 2 in table).
-  : Touch to mute or not to mute.

### 4 Preset list

- Touch on the right side of the screen to display the Preset list. Touch again to close the list.
- Recalls the memorized station.
- When touched for 2 seconds, stores the current receiving station in memory.

### 5 Function panel

Touch on the left side of the screen to display the function panel. Touch again to close the panel.

- **TI** (FM only): Sets the traffic information mode on. For details, see Instruction Manual.
- **SETUP** (FM only): Displays the Radio SETUP screen. For details, see Instruction Manual.
- **AME**: Presets stations automatically. For details, see Instruction Manual.
- **PTY** (FM only): Searches a program by setting program type. For details, see Instruction Manual.
- **MONO** (FM only): Select the Monaural reception.
- **LO.S** (FM only): Turns the Local Seek function on or off.

### 6 FM AM

Switches the band.

### 7 Indicator Items

- **ST** : A stereo broadcast is being received.
- **MONO** : The forced monaural function is on.
- **AF** : The AF search function is on.
- **LOS** : The Local Seek function is on.
- **RDS** : Indicates the state of the Radio Data System station when the AF function is on.
  - White: Radio Data System is being received.
  - Orange: Radio Data System is not being received.

- **TI** : Indicates the reception state of traffic information.  
 White: TP is being received.  
 Orange: TP is not being received.

## Memory Operation

### Auto memory

You can store stations with good reception in memory automatically.

#### 1 Touch desired band key.



#### 2 Touch **FM** on the left side of the screen. Touch **AME**.



➤ A confirmation screen appears.

#### 3 Touch **Yes**.

➤ Auto memory starts.

### Manual memory

You can store the current receiving station in memory.

#### 1 Select a station you wish to store in memory.

#### 2 Touch **FM#** (#: 1-24) or **AM#** (#: 1-12) in which you want to store the station for 2 seconds.

# DAB

## DAB Basic Operation

Most functions can be controlled from the source control screen.

To enter DAB source, touch **DAB** icon in the source selection screen. **(P.10)**

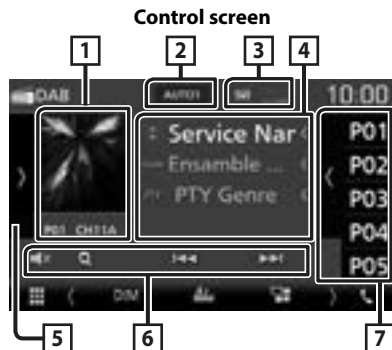

### Open the drawer

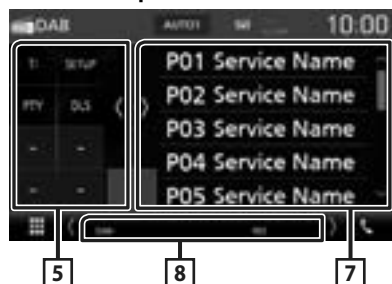

### 1 Artwork area

The picture data is displayed if available from current content.

Touch to switch between the Control and Information screen.

**P#**: Preset number

**CH#**: Channel display

### 2 Seek mode

Switches the seek mode in the following sequence; **AUTO1**, **AUTO2**, **MANUAL**.

- **AUTO1**: Tunes in an ensemble with good reception automatically.
- **AUTO2**: Tunes in ensemble in memory one after another.
- **MANUAL**: Switches to the next ensemble manually.

### 3 Indicator display

Displays the received signal strength.

### 4 Information display

Displays the information of the current station: Service Name

Touching  allows you to switch between Content A, Content B and Content C.



- Content A: Ensemble name, PTY Genre
- Content B: Song Title, Artist Name, DLS
- Content C: Now Playing, Next Program, Audio Quality

### 5 Function panel

Touch on the left side of the screen to display the function panel. Touch again to close the panel.

- **TI**: Sets the traffic information mode on. For details, see Instruction Manual.
- **SETUP**: Displays the DAB SETUP screen. For details, see Instruction Manual.
- **PTY**: Searches a program by setting program type. For details, see Instruction Manual.
- **DLS**: Display the Dynamic Label Segment screen.

### 6 Operation keys

- : Displays the Service List screen. For details on search operation, see Instruction Manual.
- : Tunes in an ensemble, service, and component. The seek mode switching can be changed. (see **2** in table).
- : Touch to mute or not to mute.



## 7 Preset list

- Touch on the right side of the screen to display the Preset list. Touch again to close the list.
- Recalls the memorized service.
- When touched for 2 seconds, stores the current service in memory.

## 8 Indicator Items

- **DAB+** : Digital Radio is being received.
- **RDS** : Radio Data System is being received.

## Storing Service in Preset Memory

You can store the current receiving service in memory.

- 1 Select a service you wish to store in memory.
- 2 Touch **[ ]** on the right side of the screen.

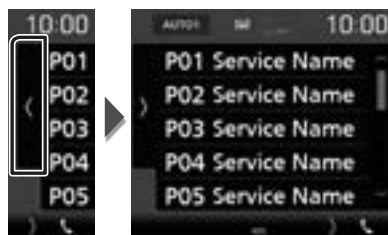

- 3 Touch P# (#: 1-15) in which you want to store the station for 2 seconds.

# Bluetooth Control

## About the cell-phone and Bluetooth audio player

This unit conforms to the following Bluetooth specifications:

Version

Bluetooth Ver. 4.1

Profile

Cell-phone:

HFP (Hands Free Profile)

SPP (Serial Port Profile)

PBAP (Phonebook Access Profile)

Audio player:

A2DP (Advanced Audio Distribution Profile)

AVRCP (Audio/Video Remote Control Profile)

Sound codec

SBC, AAC

### NOTE

- The units supporting the Bluetooth function have been certified for conformity with the Bluetooth Standard following the procedure prescribed by Bluetooth SIG.
- However, it may be impossible for such units to communicate with your cell-phone depending on its type.

## Register from the Bluetooth device

It is necessary to register the Bluetooth audio player or cell-phone to this unit before using the Bluetooth function.

- 1 Turn on the Bluetooth function on your smartphone/cell-phone.
- 2 Search the unit ("DMX\*\*\*\*") from your smartphone/cell-phone.

- 3 Operate your smartphone/cell-phone according to the displayed messages.

- Confirm the request on the smartphone/cell-phone.



- If a PIN code is required, enter the PIN code ("0000").

- 4 Touch **Yes**.
  - 5 Press the **MENU** button.
- MENU screen appears.

- 6 Touch .

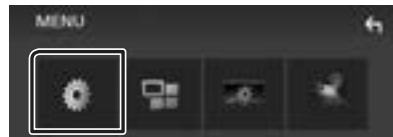

- SETUP Menu screen appears.

- 7 Touch **Bluetooth**.

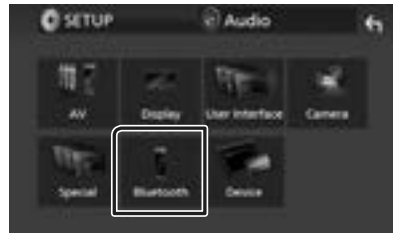

- Bluetooth SETUP screen appears.

- 8 Touch **Select Device** in the Bluetooth SETUP screen.



- 9 Touch  you want to connect.

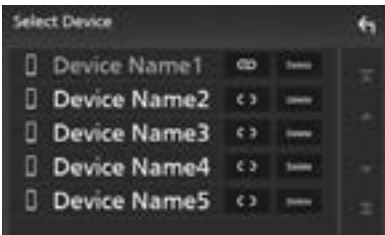

#### NOTE

- If the icon is lighted, it means that the unit will use that device.

### To delete the registered Bluetooth device

- 1 Touch .



- Confirmation message appears.

- 2 Touch **Yes**.

## Using Hands-Free Unit

You can use telephone function by connecting the Bluetooth telephone to this unit.

#### NOTE

- While Apple CarPlay or Android Auto is being connected, Bluetooth Hands-Free function cannot be used. Only Apple CarPlay or Android Auto Hands-Free function can be used.

### Make a call







- 1 Touch **TEL /** .



- Hands Free screen appears.

- 2 Select a dialing method.



- : Call using call records
- : Call using the phonebook
- : Call using the preset number
- : Call by entering a phone number
- : Voice Recognition
- : Bluetooth SETUP

### ● Bluetooth SETUP

- 1) Touch .

Bluetooth SETUP screen appears.

#### NOTE

- The status icons such as battery and antenna displayed may differ from those displayed on the cell-phone.
- Setting the cell-phone in the private mode can disable the hands-free function.

## Bluetooth Control

### Call using call records

- 1 Touch .
- 2 Select the phone number from the list.



### Call by entering a phone number

- 1 Touch .
- 2 Enter a phone number with number keys.



- 3 Touch .

### Call using the preset number

- 1 Touch .
- 2 Touch the Name or phone number.

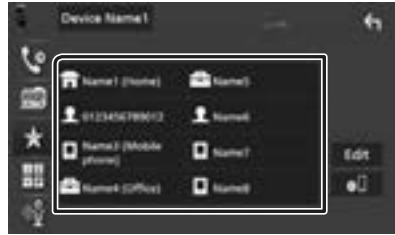

### Call using the phonebook

- 1 Touch .
- 2 Select the person you want to call from the list.

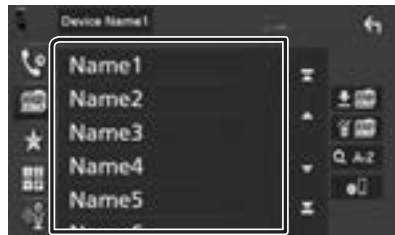

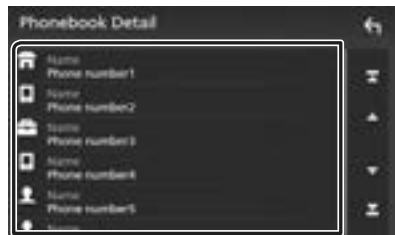

- 3 Select the phone number from the list.



#### NOTE

- If no Phonebook has been downloaded, touching **Download Phonebook Now** will start downloading the Phonebook.

## Receive a call

- 1 Touch  to answer a phone call or  to reject an incoming call.



### NOTE

- While monitoring the view camera, this screen does not appear even if a call comes in. To display this screen, return the shift knob of car to the driver position.

## To end call

- 1 While talking, touch .

## Operations during a call



### ● Adjust the receiver volume

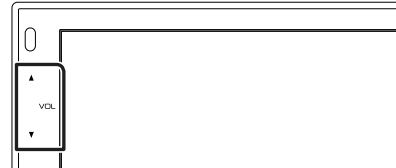

Press the  or  button.



### ● Output the dial tone



Touch **DTMF** to display the tone input screen. You can send tones by touching desired keys on the screen.

### ● Switching the speaking voice output

Touching  /  each time switches the speaking voice output between cell-phone and speaker.

### ● Call-waiting

When you receive a call while talking on another call, you can answer the newly received call by touching . The current call is on hold.

Each time you touch , the caller will change. When you touch , the current call will end and switch to the call in hold.

# Controlling Audio

You can adjust the various settings such as audio balance or subwoofer level.

**1 Press the MENU button.**

➤ MENU screen appears.

**2 Touch .**



## Controlling General Audio

**1 Press the MENU button.**

➤ MENU screen appears.

**2 Touch .**

➤ Audio screen appears.

**3 Touch Fader / Balance.**



**4 Set each item as follows.**

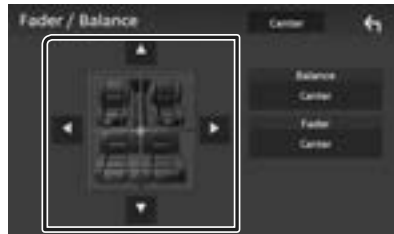

### ■ Fader / Balance

Adjust the volume balance around the touched area.

◀ and ▶ adjust the right and left volume balance.

▲ and ▼ adjust the front and rear volume balance.

### ■ Center

Clear the adjustment.

## Equalizer Control

You can adjust equalizer by selecting the optimized setting for each category.

### 1 Press the **MENU** button.

➤ MENU screen appears.

### 2 Touch .

➤ Audio screen appears.

### 3 Touch **Equalizer**.



### 4 Touch the screen and set the Graphic Equalizer as desired.

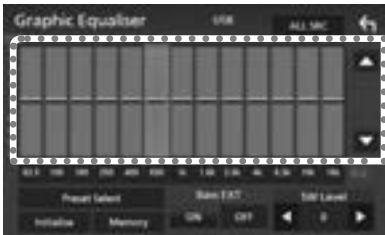

#### ■ **ALL SRC**

Apply the adjusted equalizer to all sources. Touch **ALL SRC** and then touch **OK** on the confirmation screen.

#### ■ **Gain level (dotted frame area)**

Adjust the gain level by touching the each frequency bar.

You can select frequency bar and adjust its level by ▲, ▼.

#### ■ **Preset Select**

Displays the screen to recall the preset equalizer curve.

#### ■ **Initialize**

The current EQ curve returns to flat.

#### ■ **Memory**

Saves the adjusted equalizer curve from "User1" to "User3".

#### ■ **Bass EXT (Bass Extend Settings)**

When turned on, the frequency lower than 62.5 Hz is set to the same gain level as 62.5 Hz.

#### ■ **SW Level**

Adjusts the subwoofer volume.

# Connection/Installation

## Before Installation

Before installation of this unit, please note the following precautions.

### ▲ WARNINGS

- If you connect the ignition wire (red) and the battery wire (yellow) to the car chassis (ground), you may cause a short circuit, that in turn may start a fire. Always connect those wires to the power source running through the fuse box.
- Do not cut out the fuse from the ignition wire (red) and the battery wire (yellow). The power supply must be connected to the wires via the fuse.

### ▲ CAUTION

- Install this unit in the console of your vehicle. Do not touch the metal part of this unit during and shortly after the use of the unit. Metal part such as the heat sink and enclosure become hot.

### NOTE

- Mounting and wiring this product requires skills and experience. For best safety, leave the mounting and wiring work to professionals.
- Make sure to ground the unit to a negative 12V DC power supply.
- Do not install the unit in a spot exposed to direct sunlight or excessive heat or humidity. Also avoid places with too much dust or the possibility of water splashing.
- If the power is not turned ON ("There is an error in the speaker wiring. Please check the connections." is displayed), the speaker wire may have a short-circuit or touched the chassis of the vehicle and the protection function may have been activated. Therefore, the speaker wire should be checked.
- If your car's ignition does not have an ACC position, connect the ignition wires to a power source that can be turned on and off with the ignition key. If you connect the ignition wire to a power source with a constant voltage supply, such as with battery wires, the battery may be drained.

- If the console has a lid, make sure to install the unit so that the front panel will not hit the lid when closing and opening.
- If the fuse blows, first make sure the wires aren't touching to cause a short circuit, then replace the old fuse with one with the same rating.
- Insulate unconnected wires with vinyl tape or other similar material. To prevent a short circuit, do not remove the caps on the ends of the unconnected wires or the terminals.
- Connect the speaker wires correctly to the terminals to which they correspond. The unit may be damaged or fail to work if you share the ⊖ wires or ground them to any metal part in the car.
- When only two speakers are being connected to the system, connect the connectors either to both the front output terminals or to both the rear output terminals (do not mix front and rear). For example, if you connect the ⊕ connector of the left speaker to a front output terminal, do not connect the ⊖ connector to a rear output terminal.
- After the unit is installed, check whether the brake lamps, blinkers, wipers, etc. on the car are working properly.
- Do not press hard on the panel surface when installing the unit to the vehicle. Otherwise scars, damage, or failure may result.
- Reception may drop if there are metal objects near the Bluetooth antenna.

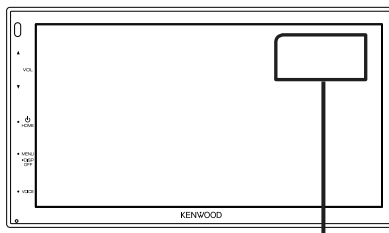

Bluetooth antenna unit



## Supplied accessories for installation

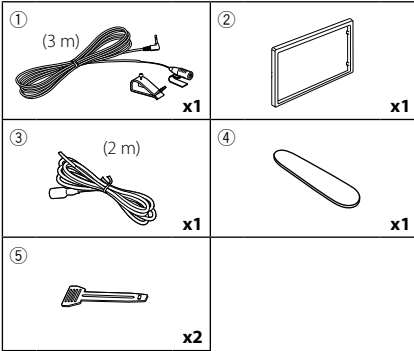

## Installation procedure

- 1) To prevent a short circuit, remove the key from the ignition and disconnect the  $\ominus$  terminal of the battery.
- 2) Make the proper input and output wire connections for each unit.
- 3) Connect the ISO connector to the unit.
- 4) Install the unit in your car.
- 5) Reconnect the  $\ominus$  terminal of the battery.
- 6) Press the reset button.

## Installing the unit

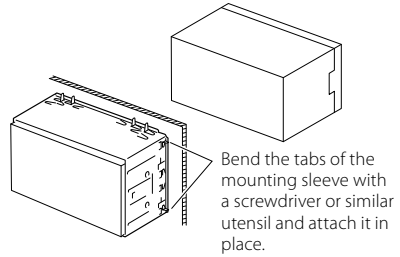

### NOTE

- Make sure that the unit is installed securely in place. If the unit is unstable, it may malfunction (eg, the sound may skip).

## Trim plate

- 1) Attach accessory ② to the unit.

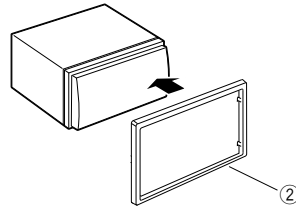

**Microphone unit**

- 1) Check the installation position of the microphone (accessory ①).
- 2) Clean the installation surface.
- 3) Remove the separator of the microphone (accessory ①), and stick the microphone to the place shown below.
- 4) Wire the microphone cable up to the unit with it secured at several positions using tape or other desired method.
- 5) Adjust the direction of the microphone (accessory ①) to the driver.

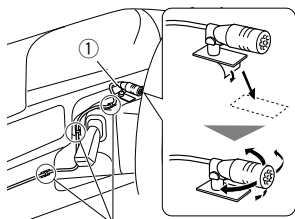

Fix a cable with a commercial item of tape.

**NOTE**

- Swap the clips if necessary.

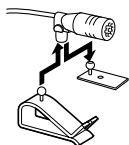

**Removing the trim plate**

- 1) Use the extraction key (accessory ④) to lever out the four tabs (two on the left part, two on the right part).

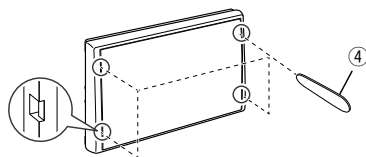

- 2) Pull the trim plate forward.

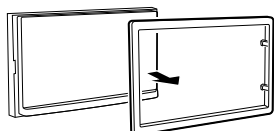

**Removing the unit**

- 1) Remove the trim plate by referring to step 1 in **"Removing the trim plate"**.
- 2) Insert the extraction key (accessory ⑤) deeply into the slot as shown. (The protrusion at the tip of the extraction key must face toward the unit.)

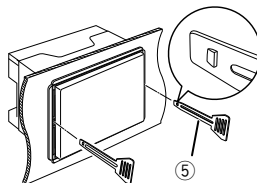

- 3) With the inserted extraction key secured, insert the other extraction key into the slot.

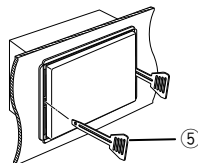

- 4) Pull out the unit halfway.

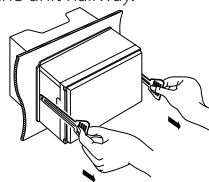

**NOTE**

- Be careful to avoid injury from the catch pins on the extraction key.

- 5) Pull the unit all the way out with your hands, being careful not to drop it.

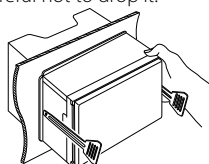

## Connecting wires to terminals

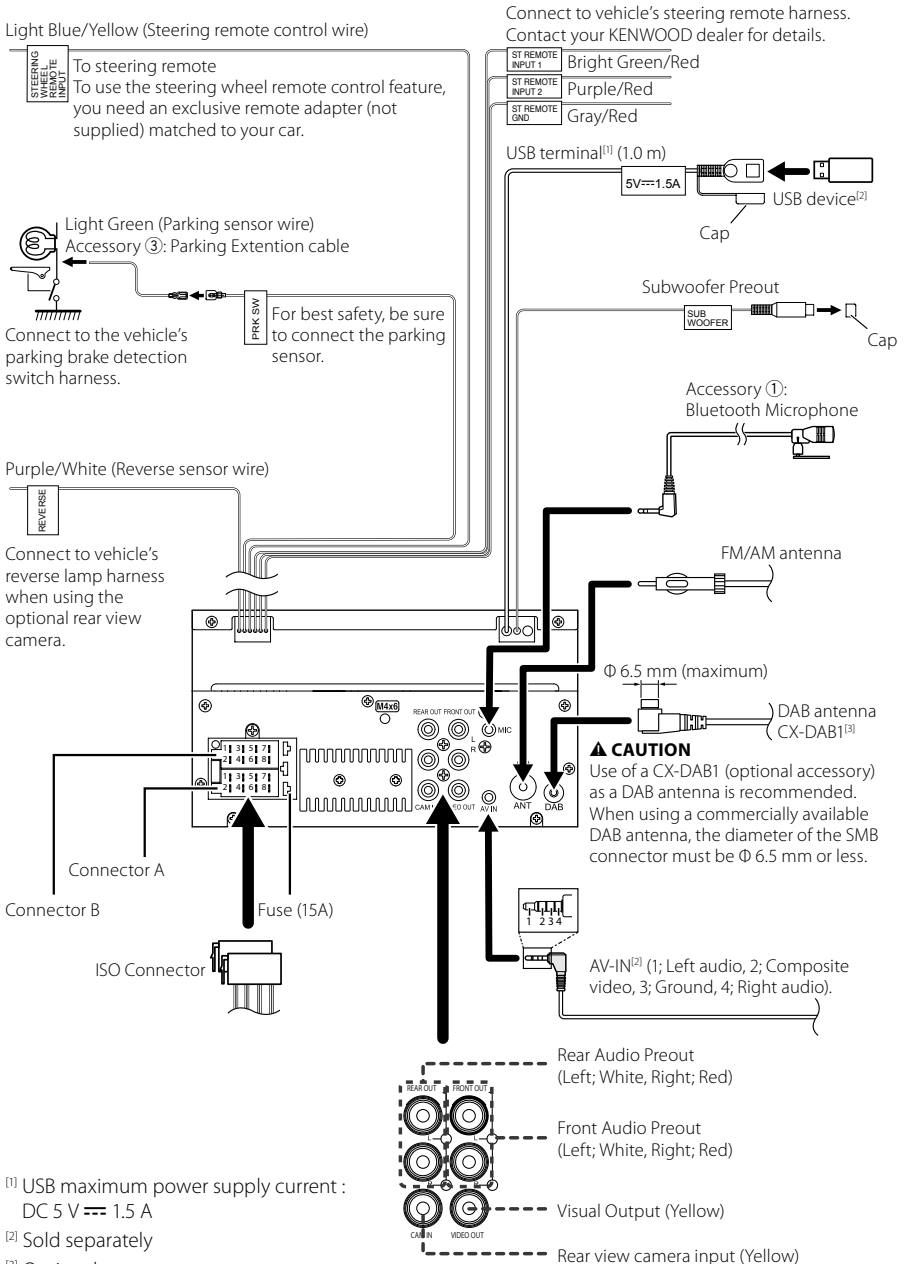

[1] USB maximum power supply current :  
DC 5 V 1.5 A

[2] Sold separately

[3] Optional accessory

## ISO Connector function guide

Pin	Color and function	
A-4	Yellow	Battery
A-5	Blue	Power Antenna <sup>[1]</sup>
A-6	Orange/White	Illumination
A-7	Red	Ignition (ACC)
A-8	Black	Earth (Ground) Connection
B-1/ B-2	Purple (+) / Purple/Black (-)	Rear Right
B-3/ B-4	Gray (+) / Gray/Black (-)	Front Right
B-5/ B-6	White (+) / White/Black (-)	Front Left
B-7/ B-8	Green (+) / Green/Black (-)	Rear Left

<sup>[1]</sup> Max. 150 mA, 12V

- Speaker Impedance: 4-8 Ω

### ⚠ CAUTION

Before you connect the commercially available ISO connectors to the unit, check the following condition:

- Make sure that the pin assignment of the connector matches with the KENWOOD unit.
- Take extra notice of the power wire.
- In case battery wire and ignition wire are not corresponding then change them accordingly.
- In case the car does not have an ignition wire, use a commercially available interface.

## Connecting an iPhone/Android

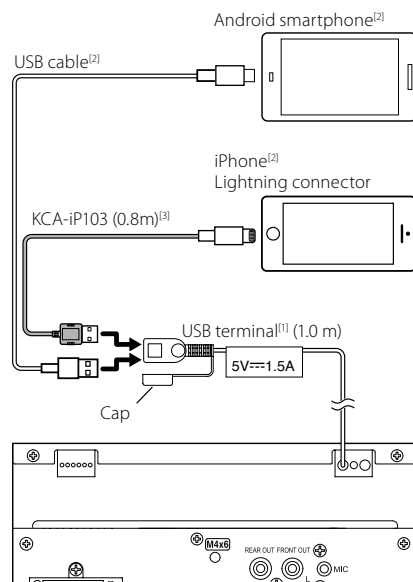

<sup>[1]</sup> USB maximum power supply current :  
DC 5 V  $\overline{\overline{=}}$  1.5 A

<sup>[2]</sup> Sold separately

<sup>[3]</sup> Optional accessory

# Appendix

## Specifications

### Bluetooth section

Frequency

: 2.402 – 2.480 GHz

RF Output Power (E.I.R.P.)

: +8 dBm (Avg.), Power Class 1

### General

Operating Voltage

: 12V DC Car Battery

Speaker Impedance

: 4 – 8  $\Omega$

**Specifications subject to change without notice.**

## About this Unit

### Copyrights

- The Bluetooth® word mark and logos are registered trademarks owned by Bluetooth SIG, Inc. and any use of such marks by JVCKENWOOD Corporation is under license. Other trademarks and trade names are those of their respective owners.
- Windows Media is a registered trademark or trademark of Microsoft Corporation in the United States and/or other countries.
- This product is protected by certain intellectual property rights of Microsoft. Use or distribution of such technology outside of this product is prohibited without a license from Microsoft.
- Use of the Made for Apple badge means that an accessory has been designed to connect specifically to the Apple product(s) identified in the badge, and has been certified by the developer to meet Apple performance standards. Apple is not responsible for the operation of this device or its compliance with safety and regulatory standards. Please note that the use of this accessory with an Apple product may affect wireless performance.
- Apple, iPhone and Lightning are trademarks of Apple Inc., registered in the U.S. and other countries.
- Apple, Siri, Apple CarPlay and Apple CarPlay logo are trademarks of Apple Inc., registered in the U.S. and other countries.
- App Store is a service mark of Apple Inc., registered in the U.S. and other countries.
- IOS is a trademark or registered trademark of Cisco in the U.S. and other countries and is used under license.
- Google, Android, Google Play and Android Auto are trademarks of Google LLC.
- To use Android Auto on your car display, you'll need an Android Auto compatible vehicle or aftermarket stereo, an Android phone running Android 5.0 or higher, and the Android Auto app.
- Linux® is the registered trademark of Linus Torvalds in the U.S. and other countries.
- THIS PRODUCT IS LICENSED UNDER THE AVC PATENT PORTFOLIO LICENSE FOR THE PERSONAL USE OF A CONSUMER OR OTHER USES IN WHICH IT DOES NOT RECEIVE REMUNERATION TO (i) ENCODE VIDEO IN COMPLIANCE WITH THE AVC STANDARD ("AVC VIDEO") AND/OR (ii) DECODE AVC VIDEO THAT WAS ENCODED BY A CONSUMER ENGAGED IN A PERSONAL ACTIVITY AND/OR WAS OBTAINED FROM A VIDEO PROVIDER LICENSED TO PROVIDE AVC VIDEO. NO LICENSE IS GRANTED OR SHALL BE IMPLIED FOR ANY OTHER USE. ADDITIONAL INFORMATION MAY BE OBTAINED FROM MPEG LA, L.L.C. SEE [HTTP://WWW.MPEGLA.COM](http://www.mpegla.com)
- THIS PRODUCT IS LICENSED UNDER THE MPEG-4 VISUAL PATENT PORTFOLIO LICENSE FOR THE PERSONAL AND NON-COMMERCIAL USE OF A CONSUMER FOR

## Appendix

(j) ENCODING VIDEO IN COMPLIANCE WITH THE MPEG-4 VISUAL STANDARD ("MPEG-4 VIDEO") AND/OR (j) DECODING MPEG-4 VIDEO THAT WAS ENCODED BY A CONSUMER ENGAGED IN A PERSONAL AND NON-COMMERCIAL ACTIVITY AND/OR WAS OBTAINED FROM A VIDEO PROVIDER LICENSED BY MPEG LA TO PROVIDE MPEG-4 VIDEO. NO LICENSE IS GRANTED OR SHALL BE IMPLIED FOR ANY OTHER USE. ADDITIONAL INFORMATION INCLUDING THAT RELATING TO PROMOTIONAL, INTERNAL AND COMMERCIAL USES AND LICENSING MAY BE OBTAINED FROM MPEG LA, L.L.C. SEE [HTTP://WWW.MPEGLA.COM](http://www.mpegla.com).

- THIS PRODUCT IS LICENSED UNDER THE VC-1 PATENT PORTFOLIO LICENSE FOR THE PERSONAL AND NON-COMMERCIAL USE OF A CONSUMER TO ( i ) ENCODE VIDEO IN COMPLIANCE WITH THE VC-1 STANDARD ("VC-1 VIDEO") AND/OR ( ii ) DECODE VC-1 VIDEO THAT WAS ENCODED BY A CONSUMER ENGAGED IN A PERSONAL AND NON-COMMERCIAL ACTIVITY AND/OR WAS OBTAINED FROM A VIDEO PROVIDER LICENSED TO PROVIDE VC-1 VIDEO. NO LICENSE IS GRANTED OR SHALL BE IMPLIED FOR ANY OTHER USE. ADDITIONAL INFORMATION MAY BE OBTAINED FROM MPEG LA, L.L.C. SEE [HTTP://WWW.MPEGLA.COM](http://www.mpegla.com)

- libFLAC

Copyright (C) 2000,2001,2002,2003,2004,2005,2006,2007,2008,2009 Josh Coalson

Redistribution and use in source and binary forms, with or without modification, are permitted provided that the following conditions are met:

- Redistributions of source code must retain the above copyright notice, this list of conditions and the following disclaimer.
- Redistributions in binary form must reproduce the above copyright notice, this list of conditions and the following disclaimer in the documentation and/or other materials provided with the distribution.
- Neither the name of the Xiph.org Foundation nor the names of its contributors may be used to endorse or promote products derived from this software without specific prior written permission.

THIS SOFTWARE IS PROVIDED BY THE COPYRIGHT HOLDERS AND CONTRIBUTORS "AS IS" AND ANY EXPRESS OR IMPLIED WARRANTIES, INCLUDING, BUT NOT LIMITED TO, THE IMPLIED WARRANTIES OF MERCHANTABILITY AND FITNESS FOR A PARTICULAR PURPOSE ARE DISCLAIMED. IN NO EVENT SHALL THE FOUNDATION OR CONTRIBUTORS BE LIABLE FOR ANY DIRECT, INDIRECT, INCIDENTAL, SPECIAL, EXEMPLARY, OR CONSEQUENTIAL DAMAGES (INCLUDING, BUT NOT LIMITED TO, PROCUREMENT OF SUBSTITUTE GOODS OR SERVICES; LOSS OF USE, DATA, OR PROFITS; OR BUSINESS INTERRUPTION) HOWEVER CAUSED AND ON ANY THEORY OF LIABILITY, WHETHER IN CONTRACT, STRICT LIABILITY, OR TORT (INCLUDING NEGLIGENCE OR OTHERWISE) ARISING IN ANY WAY OUT OF THE USE OF THIS SOFTWARE, EVEN IF ADVISED OF THE POSSIBILITY OF SUCH DAMAGE.

- libvorbis

Copyright (c) 2002-2008 Xiph.org Foundation  
Redistribution and use in source and binary forms, with or without modification, are permitted provided that the following conditions are met:

- Redistributions of source code must retain the above copyright notice, this list of conditions and the following disclaimer.
- Redistributions in binary form must reproduce the above copyright notice, this list of conditions and the following disclaimer in the documentation and/or other materials provided with the distribution.
- Neither the name of the Xiph.org Foundation nor the names of its contributors may be used to endorse or promote products derived from this software without specific prior written permission.

THIS SOFTWARE IS PROVIDED BY THE COPYRIGHT HOLDERS AND CONTRIBUTORS "AS IS" AND ANY EXPRESS OR IMPLIED WARRANTIES, INCLUDING, BUT NOT LIMITED TO, THE IMPLIED WARRANTIES OF MERCHANTABILITY AND FITNESS FOR A PARTICULAR PURPOSE ARE DISCLAIMED. IN NO EVENT SHALL THE FOUNDATION OR CONTRIBUTORS BE LIABLE FOR ANY DIRECT, INDIRECT, INCIDENTAL, SPECIAL, EXEMPLARY, OR CONSEQUENTIAL DAMAGES (INCLUDING, BUT NOT LIMITED TO, PROCUREMENT OF SUBSTITUTE GOODS OR SERVICES; LOSS OF USE, DATA, OR PROFITS; OR BUSINESS INTERRUPTION) HOWEVER CAUSED AND ON ANY THEORY OF LIABILITY, WHETHER IN CONTRACT, STRICT LIABILITY, OR TORT (INCLUDING NEGLIGENCE OR OTHERWISE) ARISING IN ANY WAY OUT OF THE USE OF THIS SOFTWARE, EVEN IF ADVISED OF THE POSSIBILITY OF SUCH DAMAGE.

- libogg

Copyright (c) 2002, Xiph.org Foundation  
Redistribution and use in source and binary forms, with or without modification, are permitted provided that the following conditions are met:

- Redistributions of source code must retain the above copyright notice, this list of conditions and the following disclaimer.
- Redistributions in binary form must reproduce the above copyright notice, this list of conditions and the following disclaimer in the documentation and/or other materials provided with the distribution.
- Neither the name of the Xiph.org Foundation nor the names of its contributors may be used to endorse or promote products derived from this software without specific prior written permission.

THIS SOFTWARE IS PROVIDED BY THE COPYRIGHT HOLDERS AND CONTRIBUTORS "AS IS" AND ANY EXPRESS OR IMPLIED WARRANTIES, INCLUDING, BUT NOT LIMITED TO, THE IMPLIED WARRANTIES OF MERCHANTABILITY AND FITNESS FOR A PARTICULAR PURPOSE ARE DISCLAIMED. IN NO EVENT SHALL THE FOUNDATION OR CONTRIBUTORS BE LIABLE FOR ANY DIRECT, INDIRECT, INCIDENTAL, SPECIAL, EXEMPLARY, OR CONSEQUENTIAL DAMAGES (INCLUDING, BUT NOT LIMITED TO, PROCUREMENT OF SUBSTITUTE GOODS OR SERVICES; LOSS OF USE, DATA, OR PROFITS; OR BUSINESS INTERRUPTION) HOWEVER CAUSED AND ON ANY THEORY OF LIABILITY, WHETHER IN CONTRACT, STRICT LIABILITY, OR TORT (INCLUDING NEGLIGENCE OR OTHERWISE) ARISING IN ANY WAY OUT OF THE USE OF THIS SOFTWARE, EVEN IF ADVISED OF THE POSSIBILITY OF SUCH DAMAGE.

## ■ Information on Disposal of Old Electrical and Electronic Equipment and Batteries (applicable for EU countries that have adopted separate waste collection systems)

Products and batteries with the symbol (crossed-out wheeled bin) cannot be disposed as household waste.

Old electrical and electronic equipment and batteries should be recycled at a facility capable of handling these items and their waste byproducts.

Contact your local authority for details in locating a recycle facility nearest to you.

Proper recycling and waste disposal will help conserve resources whilst preventing detrimental effects on our health and the environment.

Notice: The sign "Pb" below the symbol for batteries indicates that this battery contains lead.

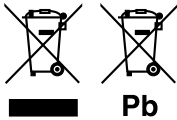

## ■ מידע בדבר השלכה לאשפה של ציוד חשמלי ואלקטרוני ישן וכן סוללות (רלוונטי למדינות שמשמשות במערכת איסוף אשפה מופרדת).

לא ניתן להשליך מוצרים וסוללות עם הסימון (פח אשפה עם X עליו) כאשפה ביתית רגילה.

יש למחזר ציוד חשמלי ואלקטרוני ישן וכן סוללות במתקן המסוגל לטפל בפריטים כאלה ובתוצרי הלוואי שלהם.

צרו קשר עם הרשות המקומית לקבלת פרטים אודות מתקן המיחזור הקרוב אליכם. מיחזור והשלכה לאשפה נאותים יעזרו לשמר משאבים ולמנוע השפעות שליליות על בריאותנו ועל הסביבה.

שימו לב: הסימון Pb שמתחת לסימון עבור סוללות מצייין שהסוללה מכילה עופרת.

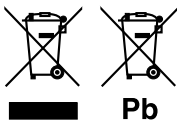

## Table des matières

Avant l'utilisation.....	32
À propos du guide de démarrage rapide.....	32
Comment lire ce manuel.....	32
Précautions.....	33
<b>Utilisation de base.....</b>	<b>34</b>
Fonctions des boutons en façade.....	34
Mise en marche de l'appareil.....	34
Mise en route.....	35
Régler le volume.....	36
Fonctionnement tactile.....	36
Descriptions de l'écran d'ACCUEIL.....	37
Descriptions de l'écran de sélection de source.....	37
Descriptions de l'écran de commande de source.....	39
Écran MENU.....	40
Écran des listes.....	40
<b>USB.....</b>	<b>41</b>
Connecter un périphérique USB.....	41
Utilisation de base USB.....	41
<b>Radio.....</b>	<b>42</b>
Utilisation de base de la radio.....	42
Utilisation de la mémorisation.....	43
<b>Radiodiffusion numérique.....</b>	<b>44</b>
Utilisation de base de DAB.....	44
Mémorisation des services dans la mémoire prééglée.....	45
<b>Utilisation du Bluetooth.....</b>	<b>46</b>
Enregistrez depuis le périphérique Bluetooth.....	46
Utilisation du module mains-libres.....	47
<b>Contrôle de l'audio.....</b>	<b>50</b>
<b>Connexion/Installation.....</b>	<b>52</b>
Avant l'installation.....	52
Installation de l'appareil.....	53
<b>Annexes.....</b>	<b>57</b>
Spécifications.....	57
À propos de cet appareil.....	57

## Avant l'utilisation

### À propos du guide de démarrage rapide

Ce Guide de démarrage rapide décrit les fonctions de base de cet appareil.

Pour des informations et des opérations détaillées, reportez-vous au MODE D'EMPLOI sur le site Web suivant :

<<https://www.kenwood.com/cs/ce/>>



Le mode d'emploi est susceptible d'être modifié suite aux changements pouvant être apportés aux spécifications etc. Téléchargez impérativement la dernière édition du mode d'emploi à titre de référence.

### Comment lire ce manuel

- Les écrans et façades illustrés dans le présent manuel sont des exemples destinés à fournir des explications plus claires des opérations. C'est pourquoi il est possible qu'ils soient différents des écrans effectivement affichés ou de la façade de l'appareil, ou que certaines séquences d'affichage soient différentes.
- **Langue des indications** : Les indications en anglais sont utilisées dans un but explicatif. Vous pouvez choisir la langue des indications à partir du menu **SETUP**. Voir le Mode d'emploi.



## Précautions

### ▲ AVERTISSEMENTS

#### ■ Pour éviter toute blessure ou incendie, prenez les précautions suivantes :

- Pour éviter un court-circuit, ne mettez ni ne laissez jamais d'objets métalliques (comme des pièces de monnaie ou des outils en métal) à l'intérieur de l'appareil.
- Ne regardez pas ni ne fixez votre regard sur l'affichage de l'appareil trop longtemps pendant la conduite.
- Si vous rencontrez des problèmes pendant l'installation, consultez votre revendeur KENWOOD.

#### ■ Précautions d'utilisation de l'appareil

- Lorsque vous achetez des accessoires en option, vérifiez auprès de votre revendeur KENWOOD qu'ils fonctionneront avec votre modèle et dans votre région.
- Vous avez le choix de la langue dans laquelle s'affichent les menus, les balises des fichiers audio, etc. Voir le Mode d'emploi.
- Les fonctions Radio Data System ou Radio Broadcast Data System sont inopérantes dans les zones où le service n'est pris en charge par aucune station de radiodiffusion.

#### ■ Protection du moniteur

- Ne touchez pas le moniteur avec un stylo à bille ou tout autre outil pointu. Cela pourrait l'endommager.

#### ■ Nettoyage de l'appareil

- Si la façade de l'appareil est tâchée, essuyez-la avec un chiffon doux et sec comme un chiffon en silicone. Si la façade est très sale, essuyez-la avec un chiffon imbibé d'un produit de nettoyage neutre, puis essuyez-la à nouveau avec un chiffon doux et sec propre.

### REMARQUE

- La pulvérisation directe de produit de nettoyage sur l'appareil risque d'endommager les pièces mécaniques. Si vous nettoyez la façade avec un chiffon trop rugueux ou un liquide volatil, comme un solvant ou de l'alcool, vous risquez d'en rayer la surface ou d'effacer les caractères sérigraphiés.

#### ■ Comment réinitialiser votre appareil

- Si l'appareil ou l'appareil connecté ne fonctionne pas correctement, réinitialisez l'appareil. Appuyez sur le bouton < Reset >. L'appareil revient aux réglages d'usine.

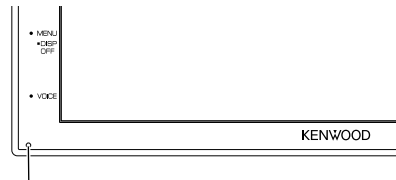

Bouton de réinitialisation

#### ■ Avertissement pour les utilisateurs de smartphones

- L'exécution en simultané de plusieurs applications sur votre smartphone, en écran partagé, sollicite tout particulièrement son microprocesseur, d'où une altération potentielle des performances et de la qualité des communications.
- Afin d'obtenir des résultats optimaux lors de l'appariement avec votre récepteur KENWOOD, assurez-vous de fermer toutes les applications inutilisées.

# Utilisation de base

## Fonctions des boutons en façade

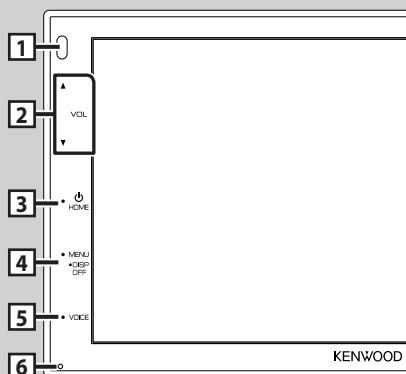

### REMARQUE

- Les écrans illustrés dans le présent guide sont des exemples destinés à fournir des explications plus claires des opérations. Pour cette raison, il peut arriver qu'ils soient différents de ceux rencontrés dans la réalité.

### Désignation

#### • Mouvement

1	Capteur à distance • Reçoit le signal de la télécommande.
2	▼, ▲ (VOL) • Règle le volume. Le volume augmentera jusqu'à 15 tant que vous maintiendrez ▲ enfoncé.
3	<b>HOME</b> • Affiche l'écran d'ACCUEIL (p.37). • Appuyez pendant 1 seconde pour éteindre l'appareil. • Permet de mettre l'appareil en marche lorsqu'il est éteint.
4	<b>MENU</b> • Affiche l'écran MENU. • Appuyez pendant 1 seconde pour éteindre l'écran.
5	<b>VOICE</b> • Affiche l'écran de reconnaissance vocale.
6	Réinitialisation • Si l'appareil ou l'appareil qui y est connecté ne fonctionne pas correctement, appuyez sur ce bouton pour que l'appareil retrouve les réglages initiaux.

## Mise en marche de l'appareil

- 1 Appuyez sur le bouton **HOME**.

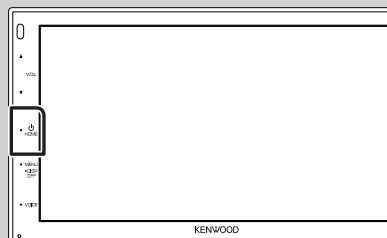

- L'appareil se met en marche.

### ● Pour éteindre l'appareil :

- 1 Appuyez sur le bouton **HOME** pendant 1 seconde.

### REMARQUE

- Si c'est la première fois que vous mettez en marche l'appareil après son installation, il vous faut procéder à la Configuration initiale (p.35).

## Mise en route

### Configuration initiale

Effectuez cette configuration lors de la première utilisation de cet appareil.

#### 1 Réglez chaque option comme suit.



##### ■ Language

Sélectionne la langue utilisée sur l'écran de commande et sur les éléments de configuration. La langue sélectionnée par défaut est « **British English(en)** ».

- ① Appuyez sur **Language**.
- ② Touchez **Language Select**.
- ③ Sélectionnez la langue désirée.
- ④ Touchez .

##### ■ Clock

Règle l'horloge.

Pour les explications détaillées, voir *Réglages du calendrier/horloge (p.35)*.

##### ■ Display

Réglez l'image à l'écran.

- ① Appuyez sur **Display**.
- ② Touchez **Background**.
- ③ Sélectionnez l'image.
- ④ Touchez .

Pour un fonctionnement détaillé, voir le Mode d'emploi.

##### ■ Camera

Configurez les paramètres de caméra.

- ① Touchez **Camera**.
  - ② Réglez chaque option et touchez .
- Pour un fonctionnement détaillé, voir le Mode d'emploi.

##### ■ DEMO

Permet de paramétrer le mode de démonstration. Le choix par défaut est "ON".

- ① Appuyez sur **DEMO** et définissez **ON** ou **OFF**.

#### 2 Touchez **Finish**.



#### REMARQUE

- Ces réglages sont paramétrables depuis le menu de configuration.

### Réglages du calendrier/horloge

#### 1 Appuyez sur le bouton **MENU**.

- L'écran MENU s'affiche.

#### 2 Touchez .

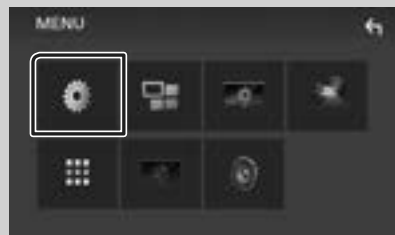

- L'écran de menu de configuration s'affiche.

**3** Touchez **User Interface**.



► L'écran d'interface utilisateur s'affiche.

**4** Touchez **Clock Adjust**.



**5** Réglez la date puis l'heure.



**6** Touchez **Set**.

**REMARQUE**

- Désactivez **RDS CT** avant de régler l'horloge. Voir le Mode d'emploi.

**Régler le volume.**

Pour régler le volume (0 à 40), Appuyez sur ▲ pour augmenter, et appuyez sur ▼ pour réduire.

Maintenez ▲ enfoncé pour augmenter le volume de façon continue jusqu'au niveau 15.

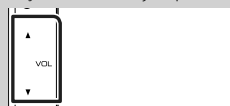

**Fonctionnement tactile**

Pour réaliser des opérations sur l'écran, vous devez toucher, toucher longuement, feuilleter ou défiler pour sélectionner un élément, afficher l'écran de menu de réglage, changer la page, etc.

● **Toucher**

Touchez légèrement l'écran pour sélectionner un élément sur l'écran.

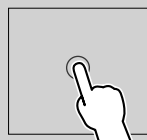

● **Toucher longuement**

Touchez l'écran et gardez votre doigt sur l'écran jusqu'à ce que l'affichage change ou qu'un message soit affiché.

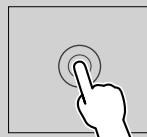

● **Feuilleter**

Faites glisser votre doigt rapidement vers la gauche ou vers la droite sur l'écran pour changer de page.



Vous pouvez faire défiler l'écran de la liste en le faisant défiler au doigt vers le haut ou vers le bas.

● **Défiler**

Faites glisser votre doigt vers le haut ou le bas pour faire défiler l'écran.



## Descriptions de l'écran d'ACCUEIL

La plupart des fonctions sont accessibles depuis l'écran ACCUEIL.



- 1** • Affiche l'écran de contrôle de la source en cours.
- 2** • Informations sur la source actuelle
- 3** • Affiche l'écran de sélection de la source. (p.37)
- 4** • Icônes de raccourci de source de lecture (p.38)

## Affiche l'écran d'ACCUEIL

- 1** Appuyez sur le bouton **HOME**.

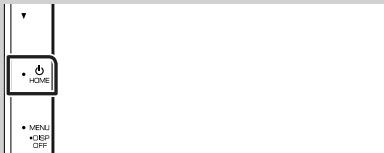

➤ L'écran d'ACCUEIL apparaît.

## Descriptions de l'écran de sélection de source

Vous pouvez afficher toutes les sources de lecture et les options sur l'écran de sélection de source.



- 1** • Change la source de lecture. Pour les sources de lecture, voir **Sélectionnez la source de lecture (p.38)**.
- 2** • Revient à l'écran précédent.
- 3** • Affiche l'écran du menu CONFIGURATION.

## Sélectionnez la source de lecture

- 1 Touchez  sur l'écran d'ACCUEIL.  
Depuis cet écran, vous pouvez sélectionner les sources et fonctions suivantes.

	• Commute sur la réception DAB. (p.44)
	• Passe à l'écran Apple CarPlay depuis l'iPhone connecté.
	• Passe à l'écran Android Auto depuis le smartphone Android connecté. Il est nécessaire de connecter un smartphone Android compatible avec Android Auto et de régler <b>Mode sur Android Auto</b> .
	• Affiche l'écran Mains libres. (p.47) Lorsque ni Apple CarPlay, ni Android Auto, ni un téléphone mains libres Bluetooth n'est connecté, le message « <b>Disconnected</b> » s'affiche sur l'écran TEL. Lorsque vous vous connectez avec Apple CarPlay ou Android Auto, le mode de fonctionnement est le même que sur un téléphone fourni dans Apple CarPlay ou Android Auto.
	• Passe à l'écran Miroitage USB depuis le smartphone Android connecté. Il est nécessaire de connecter un smartphone Android avec l'application «Mirroring OA for KENWOOD» installée et de régler <b>Mode sur Mirroring for Android™</b> .
	• Commute sur la réception radio. (p.42)
	• Lit les fichiers sur un lecteur audio Bluetooth.
	• Joue les fichiers d'un périphérique USB. (p.41)
	• Passe à un élément externe connecté à la borne d'entrée AV-IN.
	• Met l'appareil en veille. (p.38)

## Mettez l'appareil en veille

- 1 Touchez  sur l'écran d'ACCUEIL.
- 2 Touchez **STANDBY**.

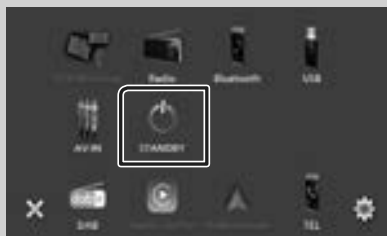

## Descriptions de l'écran de commande de source

Certaines fonctions sont accessibles depuis la plupart des écrans.

Indicateurs

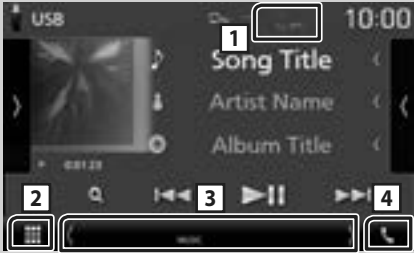

Sous-menu



Informations concernant les périphériques Bluetooth connectés.



### Icône de toutes les sources

Affiche toutes les sources.

### Écran secondaire

-  : L'écran secondaire change à chaque fois que vous le touchez. Vous pouvez aussi changer l'écran secondaire en faisant défiler vers la gauche ou la droite sur l'écran.
- Indicateurs : Affiche l'état actuel de la source et ainsi de suite.
  - **MUTE** : La fonction de réglage de coupure de son (sourdine) est active.
  - **LOUD** : La fonction de réglage du volume est active.
- Sous-menu
  -  : Opération lorsque l'icône est touchée : La première touche assombrit l'écran, la deuxième touche assombrit davantage l'écran et la troisième touche restaure l'écran à sa luminosité d'origine.
  -  : Affiche l'écran de l'égaliseur graphique. **(p.51)**
  -  : Affiche l'écran APP (Apple CarPlay/Android Auto).

### 4

Touchez pour afficher l'écran mains-libres. **(p.47)**

Lorsque vous vous connectez avec Apple CarPlay ou Android Auto, le mode de fonctionnement est le même que sur un téléphone fourni dans Apple CarPlay ou Android Auto.

## Écran MENU

### 1 Appuyez sur le bouton **MENU**.



► L'écran MENU s'affiche.

### 2 Touchez pour afficher l'écran MENU.



Le menu contient les options suivantes.

	• Affiche l'écran du menu CONFIGURATION.
	• Affiche l'écran APP (Apple CarPlay/Android Auto).
	• Affiche l'écran de réglage de l'écran.
	• Affiche la caméra de vue.
	• Affiche l'écran de sélection de la source. <b>(p.38)</b>
	• Éteint l'affichage. <b>(p.40)</b>
	• Affiche l'écran du Menu de contrôle audio. <b>(p.50)</b>
	• Fermez l'écran MENU.

## Mettez l'écran hors tension

### 1 Sélectionnez sur l'écran MENU.

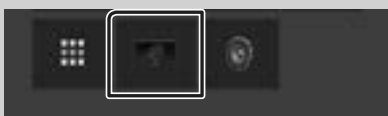

#### ● Pour allumer l'écran

### 1 Appuyez sur l'affichage.

## Écran des listes

Certaines touches de fonction sont communes aux écrans de liste de la plupart des sources.



Affiche la fenêtre de sélection de type liste.



Affiche la liste des fichiers de musique ou de film.



Fait défiler le texte affiché.



Les touches ayant plusieurs fonctions s'affichent ici.

- : Joue toutes les pistes dans le dossier contenant la piste actuelle.
- / : Remonte au niveau hiérarchique supérieur.



Vous pouvez changer de page pour afficher plus d'éléments en appuyant sur .

- : Affiche la page du haut ou la page du bas.



Revient à l'écran précédent.

#### REMARQUE

- Les boutons qui ne peuvent pas être activés depuis la liste ne sont pas affichés.



# USB

## Connecter un périphérique USB

- 1 Branchez le périphérique USB avec le câble USB. (p.55)

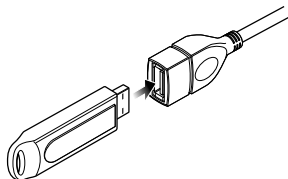

- 2 Appuyez sur le bouton HOME.

- 3 Touchez .

- 4 Touchez USB. (p.38)

### Déconnectez le périphérique USB

- 1 Appuyez sur le bouton HOME.

- 2 Touchez .

- 3 Sélectionner une source autre que USB.

- 4 Débranchez le périphérique USB.

### Périphérique USB utilisable





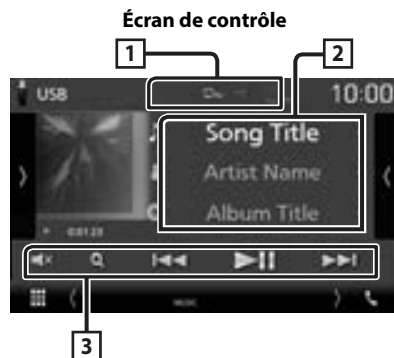

Vous pouvez utiliser sur cet appareil une clé USB de mémoire de masse.

Le terme « USB device » indique dans ce manuel un dispositif mémoire flash.

## Utilisation de base USB

La plupart des fonctions sont utilisables depuis l'écran de contrôle de la source et depuis l'écran de lecture.









-  : Répète la piste/le dossier en cours. Chaque fois que vous touchez la touche, le mode de répétition change dans l'ordre suivant ; Répétition de fichier () , Répétition de dossier () , Répétition de tous ()
-  : Lit de manière aléatoire tous les morceaux du dossier en cours. Chaque fois que vous touchez la touche, le mode aléatoire change dans l'ordre suivant ; Fichier au hasard () , Fonction sur arrêt ()

### **2** Informations sur la piste

Affiche les informations concernant le fichier en cours.

### **3** Touches d'opération

-  : Fait une recherche de piste/fichier. Pour plus de détails sur les recherches, voir le Mode d'emploi.
-   : Recherche la piste/fichier précédent/suivant. Touchez et maintenez enfoncé pour effectuer une avance ou un retour rapide.
-   : Lit ou met en pause.
-   : Touchez pour désactiver le son ou ne pas le désactiver.

# Radio

## Utilisation de base de la radio

La plupart des fonctions sont utilisables depuis l'écran de contrôle des sources.

Pour passer sur la source radio, touchez l'icône

**Radio** sur l'écran de sélection de la source.

(p.38)

### Écran de contrôle



### Ouvrez le tiroir



### 1 Affichage des informations

Affiche les informations concernant la station en cours : Fréquence

Toucher  vous permet de basculer entre le Contenu A et le Contenu B.

- Contenu A : Nom du PS, texte radio, genre PTY
- Contenu B : Texte radio plus, titre de l'artiste



**Preset#** : Numéro de préréglage

### 2 Mode de recherche

Sélectionne successivement les modes d'exploration des fréquences, dans l'ordre suivant : **AUTO1**, **AUTO2**, **MANUAL**.

- **AUTO1** : Syntonise automatiquement sur une station offrant une bonne réception.
- **AUTO2** : Syntonise les stations en mémoire les unes après les autres.
- **MANUAL** : Commute sur la fréquence suivante manuellement.

### 3 Touches d'opération

-   : Syntoniser sur une station. Il est possible de changer de méthode de sélection des fréquences (voir 2 dans le tableau).
-  : Touchez pour désactiver le son ou ne pas le désactiver.

### 4 Liste des présélections

- Touchez le côté droit de l'écran pour afficher la Liste de préréglage. Appuyez de nouveau pour fermer la liste.
- Rappelle la station mémorisée.
- En le touchant pendant 2 secondes, il mémorise la station en cours de réception.

### 5 Panneau de fonction

Appuyez sur le côté gauche de l'écran pour afficher le panneau de fonction. Appuyez de nouveau pour fermer le panneau.

- **TI** (FM uniquement) : Active le mode infotrafic. Pour plus de détails, voir le Mode d'emploi.
- **SETUP** (FM uniquement) : Affiche l'écran de CONFIGURATION de la radio. Pour plus de détails, voir le Mode d'emploi.
- **AME** : Prédéfini automatiquement les stations. Pour plus de détails, voir le Mode d'emploi.
- **PTY** (FM uniquement) : Recherche un programme en spécifiant un type de programme. Pour plus de détails, voir le Mode d'emploi.
- **MONO** (FM uniquement) : Sélectionne la réception en mono.
- **LO.S** (FM uniquement) : Active ou désactive la fonction de recherche locale.

### 6 FM AM

Change la bande.

## 7 Éléments indicateurs

- **ST** : Indique que l'émission stéréo est actuellement reçue.
- **MONO** : Indique que la fonction monophonique forcée est active.
- **AF** : Indique que la fonction recherche AF est active.
- **LOS** : Indique que la fonction recherche locale est active.
- **RDS** : Indique l'état de la station Radio Data System lorsque la fonction AF est sur ON.  
Blanc : Le Radio Data System est actuellement reçu.  
Orange : Le Radio Data System n'est pas reçu.
- **TI** : Indique l'état de réception des informations routières.  
Blanc : Le signal TP est reçu.  
Orange : Le signal TP n'est pas reçu.

## Utilisation de la mémorisation

### ■ Mémoire automatique

Vous pouvez mémoriser automatiquement les stations offrant une bonne réception.

- 1 Touchez la touche de la bande de votre choix.



- 2 Touchez **■** sur le côté gauche de l'écran. Touchez **AME**.



➤ Un écran de confirmation s'affiche.

- 3 Touchez **Yes**.

➤ La mémorisation automatique se lance.

### ■ Mémoire manuelle

Vous pouvez mémoriser la station que vous êtes en train de recevoir.

- 1 Sélectionnez la station que vous souhaitez mémoriser.
- 2 Touchez **FM#** (#: 1-24) ou **AM#** (#: 1-12) dans lequel vous souhaitez enregistrer la station pendant 2 secondes.

# Radiodiffusion numérique

## Utilisation de base de DAB

La plupart des fonctions sont utilisables depuis l'écran de contrôle des sources.

Pour passer sur la source DAB, touchez l'icône **DAB** sur l'écran de sélection de la source. (p.38)

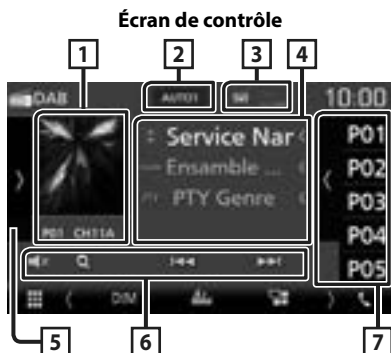

Ouvrez le tiroir

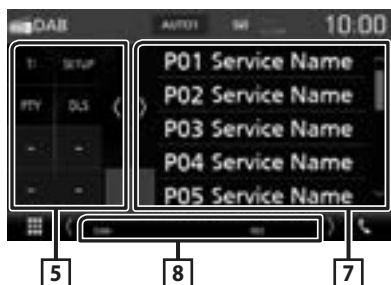

### 1 Zone jaquette d'album

Les informations de l'image disponibles dans le fichier actuel s'affichent.

Touchez pour sélectionner successivement l'écran de contrôle ou d'information.

**P#** : Numéro de prééglage

**CH#** : Affichage du canal

### 2 Mode de recherche

Sélectionne successivement les modes d'exploration des fréquences, dans l'ordre suivant : **AUTO1**, **AUTO2**, **MANUAL**.

- **AUTO1** : Syntonise automatiquement sur un ensemble offrant une bonne réception.
- **AUTO2** : Syntonise les ensembles en mémoire les uns après les autres.
- **MANUAL** : Commute sur l'ensemble suivant manuellement.

### 3 Affichage de l'indicateur

Affiche la force du signal reçu.

### 4 Affichage des informations

Affiche les informations concernant la station en cours : Nom du service

Toucher vous permet de basculer entre le Contenu A, le Contenu B et le Contenu C.

- Contenu A : Nom de l'ensemble, Genre PTY
- Contenu B : Titre de la chanson, Nom de l'artiste, DLS
- Contenu C : Lecture en cours, programme suivant, qualité audio

### 5 Panneau de fonction

Appuyez sur le côté gauche de l'écran pour afficher le panneau de fonction. Appuyez de nouveau pour fermer le panneau.

- **TI** : Active le mode infos-traffic. Pour plus de détails, voir le Mode d'emploi.
- **SETUP** : Affiche l'écran CONFIGURATION DAB. Pour plus de détails, voir le Mode d'emploi.
- **PTY** : Recherche un programme en spécifiant un type de programme. Pour plus de détails, voir le Mode d'emploi.
- **DLS** : Afficher l'écran de segment d'Étiquette Dynamique.

### 6 Touches d'opération

- **Q** : Affiche l'écran de liste des services. Pour plus de détails sur les recherches, voir le Mode d'emploi.
- **◀◀ ▶▶** : Syntonisation sur un ensemble, un service et un composant. Le mode recherche de commutation peut être modifié. (voir 2 dans le tableau).
- **⏏** : Touchez pour désactiver le son ou ne pas le désactiver.

**7** Liste des présélections

- Touchez le côté droit de l'écran pour afficher la Liste de préséglage. Touchez de nouveau pour fermer la liste.
- Rappelle le service mémorisé.
- Lorsque vous avez appuyé pendant 2 secondes pour garder la station actuelle en mémoire.

**8** Éléments indicateurs

- **DAB+** : La radio numérique est actuellement reçue.
- **RDS** : Le Radio Data System est actuellement reçu.

**Mémorisation des services dans la mémoire préregistrée**

Vous pouvez mémoriser le service que vous êtes en train de recevoir.

**1** Sélectionnez le service que vous souhaitez mémoriser.

**2** Touchez **■** sur le côté droit de l'écran.



**3** Touchez le P# (# : 1-15) dans lequel vous souhaitez enregistrer la station pendant 2 secondes.

# Utilisation du Bluetooth

## À propos du téléphone mobile et du lecteur audio Bluetooth

Cet appareil est conforme aux caractéristiques techniques suivantes de la norme Bluetooth :

Version

Bluetooth Ver. 4.1

Profil

Téléphone mobile :

HFP (Profil mains libres)

SPP (Profil port série)

PBAP (Profil d'accès au répertoire téléphonique)

Lecteur audio :

A2DP (Profil de distribution audio avancée)

AVRCP (Profil de télécommande audio/vidéo)

Codec son

SBC, AAC

### REMARQUE

- Les appareils disposant de la fonction Bluetooth sont certifiés conformes à la norme Bluetooth d'après la procédure prescrite par Bluetooth SIG.
- Cependant, il est possible que ces appareils ne puissent pas communiquer avec certains types de téléphones portables.

## Enregistrez depuis le périphérique Bluetooth

Il est indispensable de déclarer à l'appareil le lecteur audio ou le téléphone mobile Bluetooth avant de pouvoir utiliser la fonction Bluetooth.

- 1 Activer la fonction Bluetooth sur votre smartphone/téléphone portable.**
- 2 Recherchez l'appareil («DMX\*\*\*\*») à partir de votre smartphone/téléphone portable.**

- 3 Utilisez votre smartphone/téléphone portable en fonction des messages affichés.**

- **Confirmez la requête sur le smartphone/téléphone portable.**

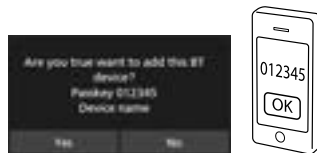

- Si un code PIN est requis, entrez le code PIN (« 0000 »).

- 4 Touchez **Yes**.**

- 5 Appuyez sur le bouton **MENU**.**

► L'écran MENU s'affiche.

- 6 Touchez .**

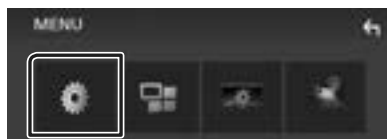

► L'écran de menu de configuration s'affiche.

- 7 Touchez **Bluetooth**.**

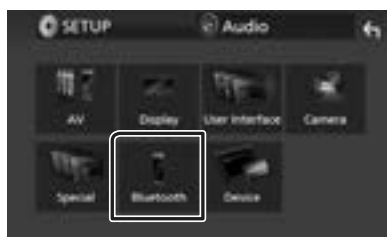

► L'écran de configuration Bluetooth s'affiche.

- 8 Touchez **Select Device** sur l'écran de CONFIGURATION du Bluetooth.



- 9 Touchez  que vous souhaitez connecter.

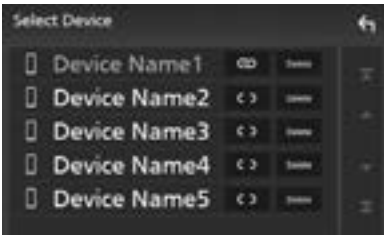

#### REMARQUE

- Si le pictogramme est en surbrillance, cela indique que l'appareil correspondant sera utilisé.

### Pour supprimer le périphérique Bluetooth enregistré

- 1 Touchez .



- Le message de confirmation s'affiche.

- 2 Touchez **Yes**.

## Utilisation du module mains-libres

Vous pouvez utiliser la fonction téléphone de l'appareil en lui connectant un téléphone Bluetooth.

#### REMARQUE

- Lorsque l'application Apple CarPlay ou Android Auto est connectée, la fonction Bluetooth mains libres ne peut pas être utilisée. Seule la fonction mains-libres d'Apple CarPlay ou d'Android Auto peut être utilisée.

### Effectuez un appel







- 1 Touchez **TEL**/.



- L'écran mains-libres s'affiche.

- 2 Sélectionnez une méthode de numérotation.



-  : Appel depuis l'historique des appels
-  : Appel depuis le répertoire téléphonique
-  : Appel depuis un numéro présélectionné
-  : Appel en saisissant un numéro de téléphone
-  : Reconnaissance vocale
-  : CONFIGURATION Bluetooth

## Utilisation du Bluetooth

### ● Configuration Bluetooth

1) Touchez .

L'écran de configuration Bluetooth s'affiche.

#### REMARQUE

- Les pictogrammes d'état affichés, notamment ceux représentant une batterie et une antenne, peuvent être différents de ceux affichés sur le téléphone portable.
- Le fait de configurer le téléphone portable au mode privé peut désactiver la fonction mains libres.

### Appel depuis l'historique des appels

1 Touchez .

2 Sélectionnez dans la liste le numéro de téléphone.



### Appel par entrée d'un numéro de téléphone

1 Touchez .

2 Utilisez les touches numériques pour entrer un numéro de téléphone.



3 Touchez .

### Appel depuis un numéro présélectionné

1 Touchez .

2 Touchez le nom ou le numéro de téléphone.



### Appel depuis le répertoire téléphonique

1 Touchez .

2 Sélectionnez la personne que vous souhaitez appeler dans la liste.



3 Sélectionnez dans la liste le numéro de téléphone.

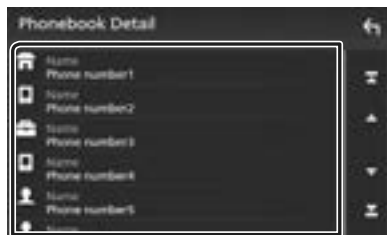



#### REMARQUE

- Si aucun répertoire n'a été téléchargé, toucher **Download Phonebook Now** va commencer le téléchargement du répertoire.



## ■ Réception d'un appel

- 1 Touchez  pour répondre à un appel téléphonique ou  pour rejeter un appel entrant.



### REMARQUE

- Lorsque l'affichage est déjà occupé par la caméra de vision, cet écran ne s'affiche pas même si un appel est reçu. Pour afficher cet écran, remettez le bouton de changement de vitesse de la voiture en position de conduite.

### *Pour mettre fin à l'appel*

- 1 Pendant une conversation, touchez .

## ■ Actions possibles pendant un appel



### ● Régler le volume de réception

Appuyez sur le bouton ▼ ou ▲.



### ● Envoyer la tonalité de numérotation

Touchez **DTMF** pour afficher l'écran de saisie des tonalités.

Vous pouvez envoyer des tonalités en touchant les touches voulues à l'écran.

### ● Sélection de la sortie vocale

En touchant  / , la sortie vocale bascule systématiquement entre le téléphone portable et le haut-parleur.

### ● Attente d'appel

Lorsque vous recevez un appel alors que vous êtes en cours de conversation, vous pouvez répondre à l'appel entrant en touchant . L'appel en cours est alors mis en attente.

À chaque appui sur , vous changez de correspondant.

Touchez  pour mettre fin à l'appel en cours et passer sur l'appel en attente.

# Contrôle de l'audio

Vous pouvez agir sur les différents paramètres, comme la balance audio ou le niveau du caisson de graves par exemple.

## 1 Appuyez sur le bouton **MENU**.

➤ L'écran MENU s'affiche.

## 2 Touchez .



## **Contrôle de l'audio en général**

### 1 Appuyez sur le bouton **MENU**.

➤ L'écran MENU s'affiche.

### 2 Touchez .

➤ L'écran audio s'affiche.

### 3 Touchez **Fader / Balance**.



### 4 Réglez chaque option comme suit.

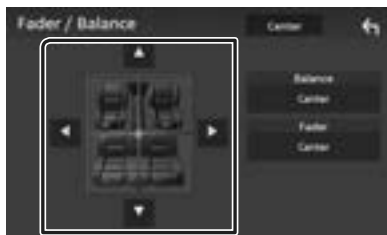

#### ■ **Fader / Balance**

Réglez la balance en agissant sur les touches périphériques.

◀ et ▶ permettent de régler la balance droite/gauche.

▲ et ▼ permettent de régler la balance avant/arrière.

#### ■ **Center**

Annulez le réglage.

## ■ Contrôle d'égaliseur

Vous pouvez régler l'égaliseur en sélectionnant le réglage optimal pour chaque catégorie.

### 1 Appuyez sur le bouton **MENU**.

➤ L'écran MENU s'affiche.

### 2 Touchez .

➤ L'écran audio s'affiche.

### 3 Touchez **Equalizer**.



### 4 Touchez l'écran pour configurer l'égaliseur graphique comme vous le souhaitez.

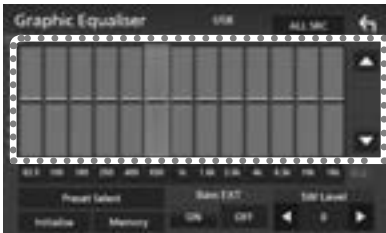

#### ■ **ALL SRC**

Appliquer l'égaliseur réglé pour toutes les sources. Touchez **ALL SRC** puis touchez **OK** sur l'écran de confirmation.

#### ■ **Niveau de gain (zone de cadre pointillé)**

Réglez le niveau de gain en touchant chacune des barres de fréquences.

Vous pouvez sélectionner la barre de fréquence et ajuster son niveau en utilisant ▲, ▼.

#### ■ **Preset Select**

Affiche l'écran pour présenter à nouveau la courbe prédéfinie de l'égaliseur.

#### ■ **Initialize**

La courbe EQ actuelle est revenue en position linéaire.

#### ■ **Memory**

Enregistre la courbe d'égaliseur ajustée en tant que « **User1** » à « **User3** ».

#### ■ **Bass EXT (Paramètres étendus des graves)**

Lorsque cette fonction est active, toute fréquence inférieure à 62,5 Hz est configurée sur le même niveau de gain que la fréquence 62,5 Hz.

#### ■ **SW Level**

Règle le volume du caisson de graves.

# Connexion/Installation

## Avant l'installation

Avant d'installer cet appareil, veuillez prendre les mesures de précaution suivantes.

### ▲ AVERTISSEMENTS

- Si vous branchez le câble d'allumage (rouge) et le câble de la batterie (jaune) au châssis de la voiture (masse), il peut y avoir un court-circuit entraînant, à son tour, un incendie. Il faut toujours brancher ces câbles à la source d'alimentation fonctionnant via le boîtier de fusibles.
- Ne débranchez pas le fusible du câble d'allumage (rouge) ni du câble de la batterie (jaune). L'alimentation électrique doit être connectée aux câbles via le fusible.

### ▲ ATTENTION

- Installez cet appareil dans la console du véhicule.  
Ne touchez pas les éléments métalliques de cet appareil pendant et juste après l'utilisation de l'appareil. Les éléments métalliques tels que le dissipateur thermique et le coffret sont très chauds.

### REMARQUE

- Le montage et le câblage de ce produit requièrent expérience et savoir-faire. Pour des questions de sécurité, les travaux de montage et de câblage doivent être effectués par des professionnels.
- Veuillez à brancher l'appareil à une alimentation électrique négative de 12 Vcc avec mise à la terre.
- N'installez pas l'appareil dans un endroit directement exposé aux rayons du soleil, à une chaleur excessive ou à l'humidité. Évitez également les endroits trop poussiéreux ou susceptibles d'être éclaboussés par de l'eau.
- Si l'appareil n'est pas sous tension (« There is an error in the speaker wiring. Please check the connections. » (Il y a un problème avec le câblage du haut-parleur. Veuillez vérifier les branchements) s'affiche), le câble du haut-parleur est peut-être en court-circuit ou est en contact avec le châssis du véhicule

et la fonction de protection a peut-être été enclenchée. C'est pourquoi il faut vérifier le câble de l'enceinte.

- Si l'allumage de votre véhicule ne possède pas de position ACC, branchez les câbles d'allumage à une source d'alimentation que la clé de contact peut allumer ou éteindre. Si vous branchez le câble d'allumage à une source d'alimentation à tension constante comme les câbles de la batterie, il se peut que la batterie se décharge.
- Si la console est dotée d'un couvercle, veuillez à installer l'appareil de sorte que la façade ne heurte pas le couvercle quand elle s'ouvre ou se ferme.
- Si le fusible saute, vérifiez d'abord que les câbles ne se touchent pas afin d'éviter tout court-circuit, puis remplacez l'ancien fusible par un nouveau fusible de même puissance.
- Isolez les câbles non connectés avec un ruban vinyl, ou tout autre matériau similaire. Pour éviter tout court-circuit, ne retirez pas les capuchons placés aux extrémités des câbles non connectés ou des bornes.
- Branchez correctement les câbles de l'enceinte aux bornes correspondantes. L'appareil peut subir des dommages ou ne plus fonctionner si vous partagez les fils ⊖ ou les mettez à la masse avec une partie métallique du véhicule.
- Si seulement deux enceintes sont branchées au système, branchez les connecteurs soit aux bornes de sortie avant soit aux bornes de sortie arrière (ne pas mélanger les bornes de sortie avant et arrière). Par exemple, si vous connectez le connecteur ⊕ de l'enceinte gauche à une borne de sortie avant, ne connectez pas le connecteur ⊖ à une borne de sortie arrière.
- Une fois l'appareil installé, vérifiez que les feux de freinage, les clignotants et les essuie-glace, etc. du véhicule fonctionnent correctement.
- N'exercez pas de pression excessive sur la surface du panneau lors de l'installation de l'appareil dans le véhicule. Cela risque de rayer la surface, de l'endommager ou d'entraîner une défaillance.

- Il se peut que la réception soit mauvaise si des objets métalliques se trouvent à proximité de l'antenne Bluetooth.

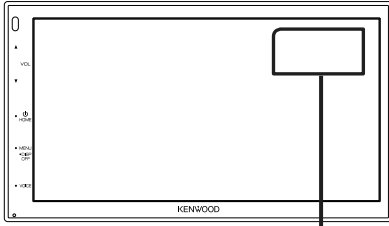

Antenne Bluetooth

### Accessoires fournis pour l'installation

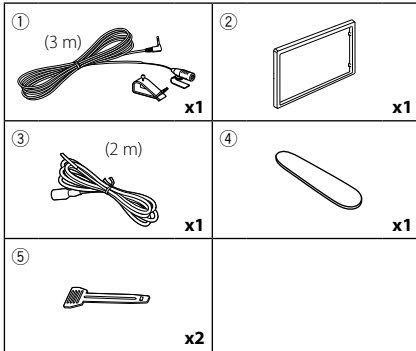

### Procédure d'installation

- 1) Pour éviter les courts-circuits, retirez la clé de contact, puis débranchez la borne  $\ominus$  de la batterie.
- 2) Veillez à effectuer correctement les connexions des câbles d'entrée et de sortie pour chaque appareil.
- 3) Branchez le connecteur ISO sur l'appareil.
- 4) Installez l'appareil dans votre véhicule.
- 5) Reconnectez la borne  $\ominus$  de la batterie.
- 6) Appuyez sur le bouton réinitialiser.

### Installation de l'appareil

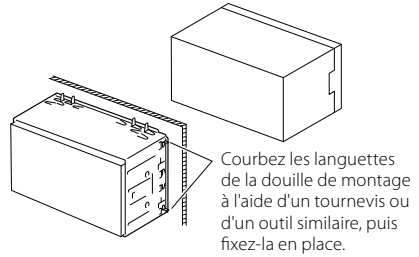

#### REMARQUE

- Vérifiez que l'appareil est correctement en place. Si l'appareil n'est pas stable, cela peut occasionner un dysfonctionnement (le son peut par exemple sauter).

### Plaque de garniture

- 1) Fixez l'accessoire ② sur l'appareil.

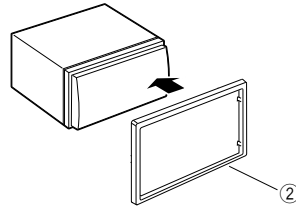

### Microphone

- 1) Vérifiez la position d'installation du microphone (accessoire ①).
- 2) Nettoyez la surface d'installation.
- 3) Retirez le séparateur du microphone (accessoire ①) et collez le microphone à l'emplacement indiqué ci-dessous.
- 4) Branchez le câble du microphone sur l'appareil en le fixant à divers endroits à l'aide de ruban adhésif ou de toute autre méthode appropriée.
- 5) Réglez l'orientation du microphone (accessoire ①) en direction du conducteur.

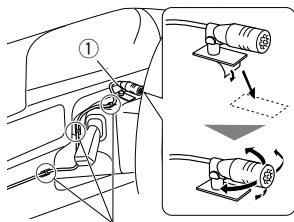

Fixez un câble avec du ruban spécialement prévu à cet effet.

#### REMARQUE

- Échanger les attaches si nécessaire.

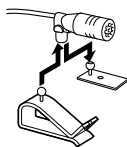

### Retrait de la plaque de garniture

- 1) Utilisez la clé d'extraction (accessoire ④) pour sortir les quatre languettes (deux sur la partie gauche, deux sur la partie droite) en effectuant un mouvement de levier.

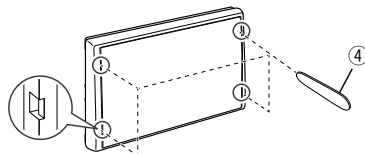

- 2) Tirer la plaque de garniture vers l'avant.

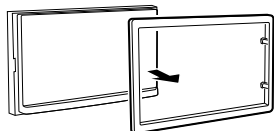

### Retrait de l'appareil

- 1) Retirez la plaque de garniture en vous référant à l'étape 1 dans «**Retrait de la plaque de garniture**».
- 2) Insérez la clé d'extraction (accessoire ⑤) profondément dans l'emplacement, comme illustré. (La saillie à la pointe de la clé d'extraction doit faire face à l'appareil.)

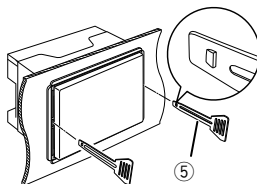

- 3) Une fois que vous avez correctement inséré la clé d'extraction, insérez l'autre clé d'extraction dans l'emplacement.

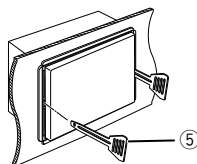

- 4) Extraire l'appareil à moitié.

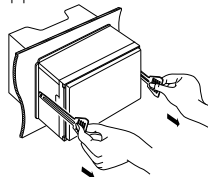

#### REMARQUE

- Veillez à ne pas vous blesser avec les broches d'arrêt sur la clé d'extraction.

- 5) Tenez l'appareil des deux mains et faites-le sortir complètement en veillant à ne pas le laisser tomber.

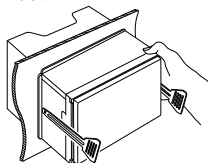

## Connexion des câbles sur les contacts électriques

Bleu ciel/Jaune (Câble de la télécommande au volant)

Vers la télécommande au volant  
 Pour utiliser la fonction de télécommande au volant, vous avez besoin d'un adaptateur de télécommande spécial (non fourni) qui correspond à votre véhicule.

Vert clair (Câble du détecteur de stationnement)  
 Accessoire ③: Câble d'extension de stationnement  
 Connexion au commutateur de détection du frein à main.

Par mesure de sécurité, connectez le détecteur de stationnement.

Violet/Blanc (Câble du détecteur de marche arrière)

Connexion au faisceau du feu de marche arrière du véhicule lors de l'utilisation de la vue arrière de la caméra.

Connecteur A  
 Connecteur B  
 Connecteur ISO  
 Fusible (15 A)

Connexion au faisceau des commandes au volant du véhicule. Contactez votre revendeur KENWOOD pour en savoir plus.

Vert clair/Rouge  
 Violet/Rouge  
 Gris/Rouge

Borne USB<sup>[1]</sup> (1,0 m)

5V --- 1,5A  
 Capuchon  
 Périphérique USB<sup>[2]</sup>

Préamplification du caisson de basses

SUB WOOFER  
 Capuchon

Accessoire ①:  
 Microphone Bluetooth

Antenne FM/AM

∅ 6,5 mm (maximum)

Antenne DAB  
 CX-DAB1<sup>[3]</sup>

### ATTENTION

L'utilisation de CX-DAB1 (accessoire en option) comme antenne DAB est recommandée. Lors de l'utilisation d'une antenne DAB disponible dans le commerce, le diamètre du connecteur SMB doit être de 6,5 mm maximum.

AV-IN<sup>[2]</sup> (1 ; audio gauche, 2 ; vidéo composite, 3 ; masse, 4 ; audio droite).

Préamplification audio arrière  
 (Gauche : blanc, Droite : rouge)

Préamplification audio avant  
 (Gauche : blanc, Droite : rouge)

Sortie vidéo (jaune)

Entrée de la caméra vue arrière (jaune)

[1] Courant d'alimentation maximum USB :  
 CC 5 V --- 1,5 A

[2] Vendue séparément

[3] Accessoire en option

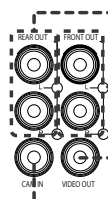

## Guide de la fonction Connecteur ISO

Broche	Couleur et fonction	
A-4	Jaune	Batterie
A-5	Bleu	Antenne électrique <sup>[1]</sup>
A-6	Orange/Blanc	Éclairage
A-7	Rouge	Allumage (ACC)
A-8	Noir	Branchement à la terre (masse)
B-1/B-2	Violet (+) / Violet/Noir (-)	Arrière droit
B-3/B-4	Gris (+) / Gris/Noir (-)	Avant droit
B-5/B-6	Blanc (+) / Blanc/Noir (-)	Avant gauche
B-7/B-8	Vert (+) / Vert/Noir (-)	Arrière gauche

<sup>[1]</sup> Max. 150 mA, 12 V

- Impédance d'enceinte : 4-8 Ω

### ⚠ ATTENTION

**Avant de connecter les connecteurs ISO (disponibles dans le commerce) à l'unité, vérifier les conditions suivantes :**

- Veiller à ce que l'affectation des broches du connecteur corresponde à l'unité KENWOOD.
- Prendre un avis supplémentaire pour le câble d'alimentation.
- Si les câbles d'alimentation et de contact ne correspondent pas, les changer en conséquence.
- Si le véhicule ne dispose pas d'un câble de démarrage, utiliser une interface disponible dans le commerce.

## Branchement d'un iPhone/Android

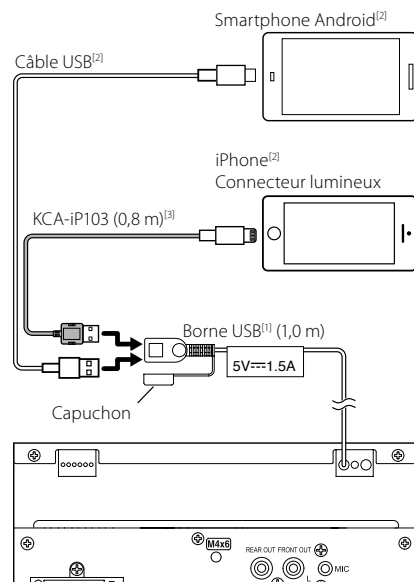

<sup>[1]</sup> Courant d'alimentation maximum USB : CC 5 V  $\overline{\overline{=}}$  1,5 A

<sup>[2]</sup> Vendue séparément

<sup>[3]</sup> Accessoire en option



# Annexes

## Spécifications

### ■ Section Bluetooth

Fréquence

: 2,402 – 2,480 GHz

Puissance de sortie RF (EIRP)

: +8 dBm (moy.), Classe de puissance 1

### ■ Général

Tension de fonctionnement

: batterie de voiture 12 V CC

Impédance d'enceinte

: 4 – 8 Ω

**Les spécifications sont sujettes à changements sans notification.**

## À propos de cet appareil

### ■ Copyrights

- La marque du mot et les logos Bluetooth® sont des marques déposées de Bluetooth SIG, Inc. et toute utilisation de ces marques par JVCKENWOOD est faite sous licence. Les autres marques déposées et appellations commerciales appartiennent à leurs propriétaires respectifs.
- Windows Media is a registered trademark or trademark of Microsoft Corporation in the United States and/or other countries.
- This product is protected by certain intellectual property rights of Microsoft. Use or distribution of such technology outside of this product is prohibited without a license from Microsoft.
- Use of the Made for Apple badge means that an accessory has been designed to connect specifically to the Apple product(s) identified in the badge, and has been certified by the developer to meet Apple performance standards. Apple is not responsible for the operation of this device or its compliance with safety and regulatory standards. Please note that the use of this accessory with an Apple product may affect wireless performance.
- Apple, iPhone and Lightning are trademarks of Apple Inc., registered in the U.S. and other countries.
- Apple, Siri, Apple CarPlay and Apple CarPlay logo are trademarks of Apple Inc., registered in the U.S. and other countries.
- App Store is a service mark of Apple Inc., registered in the U.S. and other countries.
- IOS is a trademark or registered trademark of Cisco in the U.S. and other countries and is used under license.
- Google, Android, Google Play and Android Auto are trademarks of Google LLC.
- To use Android Auto on your car display, you'll need an Android Auto compatible vehicle or aftermarket stereo, an Android phone running Android 5.0 or higher, and the Android Auto app.
- Linux® is the registered trademark of Linus Torvalds in the U.S. and other countries.
- THIS PRODUCT IS LICENSED UNDER THE AVC PATENT PORTFOLIO LICENSE FOR THE PERSONAL USE OF A CONSUMER OR OTHER USES IN WHICH IT DOES NOT RECEIVE REMUNERATION TO (i) ENCODE VIDEO IN COMPLIANCE WITH THE AVC STANDARD ("AVC VIDEO") AND/OR (ii) DECODE AVC VIDEO THAT WAS ENCODED BY A CONSUMER ENGAGED IN A PERSONAL ACTIVITY AND/OR WAS OBTAINED FROM A VIDEO PROVIDER LICENSED TO PROVIDE AVC VIDEO. NO LICENSE IS GRANTED OR SHALL BE IMPLIED FOR ANY OTHER USE. ADDITIONAL INFORMATION MAY BE OBTAINED FROM MPEG LA, L.L.C. SEE [HTTP://WWW.MPEGLA.COM](http://www.MPEGLA.COM)
- THIS PRODUCT IS LICENSED UNDER THE MPEG-4 VISUAL PATENT PORTFOLIO LICENSE FOR THE PERSONAL AND NON-COMMERCIAL USE OF A CONSUMER FOR

(j) ENCODING VIDEO IN COMPLIANCE WITH THE MPEG-4 VISUAL STANDARD ("MPEG-4 VIDEO") AND/OR (j) DECODING MPEG-4 VIDEO THAT WAS ENCODED BY A CONSUMER ENGAGED IN A PERSONAL AND NON-COMMERCIAL ACTIVITY AND/OR WAS OBTAINED FROM A VIDEO PROVIDER LICENSED BY MPEG LA TO PROVIDE MPEG-4 VIDEO. NO LICENSE IS GRANTED OR SHALL BE IMPLIED FOR ANY OTHER USE. ADDITIONAL INFORMATION INCLUDING THAT RELATING TO PROMOTIONAL, INTERNAL AND COMMERCIAL USES AND LICENSING MAY BE OBTAINED FROM MPEG LA, L.L.C. SEE [HTTP://WWW.MPEGLA.COM](http://www.mpegla.com).

• THIS PRODUCT IS LICENSED UNDER THE VC-1 PATENT PORTFOLIO LICENSE FOR THE PERSONAL AND NON-COMMERCIAL USE OF A CONSUMER TO ( i ) ENCODE VIDEO IN COMPLIANCE WITH THE VC-1 STANDARD ("VC-1 VIDEO") AND/OR ( ii ) DECODE VC-1 VIDEO THAT WAS ENCODED BY A CONSUMER ENGAGED IN A PERSONAL AND NON-COMMERCIAL ACTIVITY AND/OR WAS OBTAINED FROM A VIDEO PROVIDER LICENSED TO PROVIDE VC-1 VIDEO. NO LICENSE IS GRANTED OR SHALL BE IMPLIED FOR ANY OTHER USE. ADDITIONAL INFORMATION MAY BE OBTAINED FROM MPEG LA, L.L.C. SEE [HTTP://WWW.MPEGLA.COM](http://www.mpegla.com)

• libFLAC  
Copyright (C) 2000,2001,2002,2003,2004,2005,2006,2007,2008,2009 Josh Coalson

Redistribution and use in source and binary forms, with or without modification, are permitted provided that the following conditions are met:

- Redistributions of source code must retain the above copyright notice, this list of conditions and the following disclaimer.
- Redistributions in binary form must reproduce the above copyright notice, this list of conditions and the following disclaimer in the documentation and/or other materials provided with the distribution.
- Neither the name of the Xiph.org Foundation nor the names of its contributors may be used to endorse or promote products derived from this software without specific prior written permission.

THIS SOFTWARE IS PROVIDED BY THE COPYRIGHT HOLDERS AND ONTRIBUTORS ``AS IS'' AND ANY EXPRESS OR IMPLIED WARRANTIES, INCLUDING, BUT NOT LIMITED TO, THE IMPLIED WARRANTIES OF MERCHANTABILITY AND FITNESS FOR A PARTICULAR PURPOSE ARE DISCLAIMED. IN NO EVENT SHALL THE FOUNDATION OR CONTRIBUTORS BE LIABLE FOR ANY DIRECT, INDIRECT, INCIDENTAL, SPECIAL, EXEMPLARY, OR CONSEQUENTIAL DAMAGES (INCLUDING, BUT NOT LIMITED TO, PROCUREMENT OF SUBSTITUTE GOODS OR SERVICES; LOSS OF USE, DATA, OR PROFITS; OR BUSINESS INTERRUPTION) HOWEVER CAUSED AND ON ANY THEORY OF LIABILITY, WHETHER IN CONTRACT, STRICT LIABILITY, OR TORT (INCLUDING NEGLIGENCE OR OTHERWISE) ARISING IN ANY WAY OUT OF THE USE OF THIS SOFTWARE, EVEN IF ADVISED OF THE POSSIBILITY OF SUCH DAMAGE.

• libvorbis  
Copyright (c) 2002-2008 Xiph.org Foundation  
Redistribution and use in source and binary forms, with or without modification, are permitted provided that the following conditions are met:

- Redistributions of source code must retain the above copyright notice, this list of conditions and the following disclaimer.
- Redistributions in binary form must reproduce the above copyright notice, this list of conditions and the following disclaimer in the documentation and/or other materials provided with the distribution.
- Neither the name of the Xiph.org Foundation nor the names of its contributors may be used to endorse or promote products derived from this software without specific prior written permission.

THIS SOFTWARE IS PROVIDED BY THE COPYRIGHT HOLDERS AND CONTRIBUTORS ``AS IS'' AND ANY EXPRESS OR IMPLIED WARRANTIES, INCLUDING, BUT NOT LIMITED TO, THE IMPLIED WARRANTIES OF MERCHANTABILITY AND FITNESS FOR A PARTICULAR PURPOSE ARE DISCLAIMED. IN NO EVENT SHALL THE FOUNDATION OR CONTRIBUTORS BE LIABLE FOR ANY DIRECT, INDIRECT, INCIDENTAL, SPECIAL, EXEMPLARY, OR CONSEQUENTIAL DAMAGES (INCLUDING, BUT NOT LIMITED TO, PROCUREMENT OF SUBSTITUTE GOODS OR SERVICES; LOSS OF USE, DATA, OR PROFITS; OR BUSINESS INTERRUPTION) HOWEVER CAUSED AND ON ANY THEORY OF LIABILITY, WHETHER IN CONTRACT, STRICT LIABILITY, OR TORT (INCLUDING NEGLIGENCE OR OTHERWISE) ARISING IN ANY WAY OUT OF THE USE OF THIS SOFTWARE, EVEN IF ADVISED OF THE POSSIBILITY OF SUCH DAMAGE.

• libogg  
Copyright (c) 2002, Xiph.org Foundation  
Redistribution and use in source and binary forms, with or without modification, are permitted provided that the following conditions are met:

- Redistributions of source code must retain the above copyright notice, this list of conditions and the following disclaimer.
- Redistributions in binary form must reproduce the above copyright notice, this list of conditions and the following disclaimer in the documentation and/or other materials provided with the distribution.
- Neither the name of the Xiph.org Foundation nor the names of its contributors may be used to endorse or promote products derived from this software without specific prior written permission.

THIS SOFTWARE IS PROVIDED BY THE COPYRIGHT HOLDERS AND CONTRIBUTORS ``AS IS'' AND ANY EXPRESS OR IMPLIED WARRANTIES, INCLUDING, BUT NOT LIMITED TO, THE IMPLIED WARRANTIES OF MERCHANTABILITY AND FITNESS FOR A PARTICULAR PURPOSE ARE DISCLAIMED. IN NO EVENT SHALL THE FOUNDATION OR CONTRIBUTORS BE LIABLE FOR ANY DIRECT, INDIRECT, INCIDENTAL, SPECIAL, EXEMPLARY, OR CONSEQUENTIAL DAMAGES (INCLUDING, BUT NOT LIMITED TO, PROCUREMENT OF SUBSTITUTE GOODS OR SERVICES; LOSS OF USE, DATA, OR PROFITS; OR BUSINESS INTERRUPTION) HOWEVER CAUSED AND ON ANY THEORY OF LIABILITY, WHETHER IN CONTRACT, STRICT LIABILITY, OR TORT (INCLUDING NEGLIGENCE OR OTHERWISE) ARISING IN ANY WAY OUT OF THE USE OF THIS SOFTWARE, EVEN IF ADVISED OF THE POSSIBILITY OF SUCH DAMAGE.

## ■ Informations sur le traitement des appareils électriques et électroniques et des batteries usagés (applicable aux pays de l'UE ayant adopté un système de tri des déchets)

Les produits et piles électriques sur lesquels le pictogramme (poubelle barrée) est apposé ne peuvent pas être éliminés comme ordures ménagères.

Les anciens équipements électriques et électroniques et les piles électriques doivent être recyclés sur des sites capables de traiter ces produits et leurs sous-produits déchets.

Contactez vos autorités locales pour connaître le site de recyclage le plus proche.

Un recyclage adapté et l'élimination des déchets aideront à conserver les ressources et à nous préserver des leurs effets nocifs sur notre santé et sur l'environnement.

Avis : La marque "Pb" en dessous du symbole des piles indique que cette pile contient du plomb.

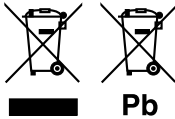

# Inhalt

Vor Verwendung.....	60
Über diese Kurzanleitung.....	60
Hinweise zu diesem Handbuch.....	60
Vorsichtsmaßnahmen.....	61
<b>Grundfunktionen.....</b>	<b>62</b>
Tastenfunktionen auf dem Frontpanel.....	62
Gerät einschalten.....	62
Erste Schritte.....	63
Einstellen der Lautstärke.....	64
Sensordisplay-Bedienungen.....	64
HOME-Bildschirm Beschreibungen.....	65
Quellauswahlbildschirm-Beschreibungen.....	65
Quellsteuerungsbildschirm-Beschreibungen.....	67
MENÜ-Bildschirm.....	68
Bildschirm-Liste.....	68
<b>USB.....</b>	<b>69</b>
Anschluss eines USB-Geräts.....	69
USB-Grundfunktionen.....	69
<b>Radio.....</b>	<b>70</b>
Radio-Grundfunktionen.....	70
Speicherfunktionen.....	71
<b>DAB.....</b>	<b>72</b>
DAB-Grundfunktionen.....	72
Speichern von Diensten.....	73
<b>Bluetooth-Steuerung.....</b>	<b>74</b>
Registrieren des Bluetooth-Geräts.....	74
Verwendung der Freisprecheinrichtung.....	75
<b>Audio-Steuerung.....</b>	<b>78</b>
<b>Verbindung/Installation.....</b>	<b>80</b>
Vor der Installation.....	80
Installation des Geräts.....	81
<b>Anhang.....</b>	<b>85</b>
Technische Daten.....	85
Wissenswertes über dieses Gerät.....	85

# Vor Verwendung

## Über diese Kurzanleitung

Die Kurzanleitung erläutert die grundlegenden Funktionen dieses Geräts.

Detaillierte Informationen finden Sie in der **BEDIENUNGSANLEITUNG** auf der folgenden Website:

<<https://www.kenwood.com/cs/ce/>>

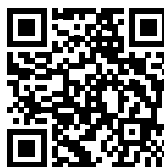

Änderungen der Bedienungsanleitung aufgrund der Änderung der Spezifikationen usw. sind vorbehalten. Laden Sie zum Nachschlagen stets die aktuellste Ausgabe der Bedienungsanleitung herunter.

## Hinweise zu diesem Handbuch

- Die in diesem Handbuch gezeigten Bildschirme und Bedienelemente sind Beispiele, die zur Verdeutlichung der Funktionen dienen sollen. Aus diesem Grund können sie sich von den tatsächlichen Bildschirmen oder verwendeten Bedienelementen unterscheiden oder es werden andere Anzeigemuster verwendet.
- **Anzeigesprache:** Englischsprachige Anzeigen werden zur Erklärung verwendet. Sie können die Anzeigesprache im **SETUP**-Menü wählen. Siehe Bedienungsanleitung.

## Vorsichtsmaßnahmen

### ▲ WARNHINWEISE

#### ■ Folgende Vorsichtsmaßnahmen beachten, um Brand oder Verletzungen zu vermeiden:

- Kurzschlüsse verhindern. Niemals Metallgegenstände (z. B. Münzen oder Werkzeug) ins Gerät stecken oder darin belassen.
- Verfolgen Sie die Anzeige des Geräts während der Fahrt nicht für längere Zeit.
- Falls bei der Installation Probleme auftreten, nehmen Sie Kontakt mit Ihrem KENWOOD-Händler auf.

#### ■ Vorsichtsmaßnahmen bei der Verwendung dieses Gerätes

- Falls Sie optionale Zusatzgeräte kaufen, kontaktieren Sie Ihren KENWOOD-Händler, um sicherzustellen, dass sie mit dem Gerät kompatibel sind und in Ihrer Region verwendet werden können.
- Sie können eine Sprache zur Darstellung von Menüs, Audiodatei-Tags usw. wählen. Siehe Bedienungsanleitung.
- Das Radio Data System bzw. Radio Broadcast Data System funktioniert nur in Regionen mit Sendern, die diese Dienste unterstützen.

#### ■ Schutz des Monitors

- Um den Monitor vor Beschädigungen zu schützen, sollten Sie ihn nicht mit einem Kugelschreiber oder einem ähnlichen spitzen Gegenstand bedienen.

#### ■ Gerät reinigen

- Ist die Frontplatte des Geräts verschmutzt, reinigen Sie sie mit einem weichen trockenen Tuch, z. B. mit einem Silikontuch. Ist die Frontplatte stark verschmutzt, entfernen Sie den Schmutz mit einem angefeuchteten Tuch (mit neutralem Reinigungsmittel) und wischen Sie es anschließend wieder mit einem weichen trockenen Tuch ab.

### HINWEIS

- Kein Reinigungsmittel direkt auf das Gerät sprühen. Dies könnte die mechanischen Bauteile beschädigen. Die Frontplatte nicht mit einem harten Tuch oder Lösungsmitteln wie z. B. Verdüner oder Alkohol reinigen. Dies könnte die Oberfläche zerkratzen oder Aufdrucke löschen.

#### ■ Gerät zurücksetzen

- Falls das Gerät bzw. das angeschlossene Gerät nicht richtig funktioniert, setzen Sie das Gerät zurück. Drücken Sie die Taste <Reset>. Das Gerät wird auf Werkseinstellungen zurückgesetzt.



#### ■ Vorsichtshinweis für Smartphone-Besitzer

- Wenn Sie mehrere Anwendungen auf Ihrem Smartphone laufen lassen, während der Bildschirm mit diesem Gerät geteilt wird, wird der Mikroprozessor des Smartphones stark beansprucht, wodurch die Kommunikation und die Leistungsfähigkeit beeinträchtigt werden können.
- Um die besten Ergebnisse bei der Kopplung mit Ihrem KENWOOD-Receiver zu erzielen, schließen Sie bitte alle nicht benötigten Anwendungen.

# Grundfunktionen

## Tastenfunktionen auf dem Frontpanel

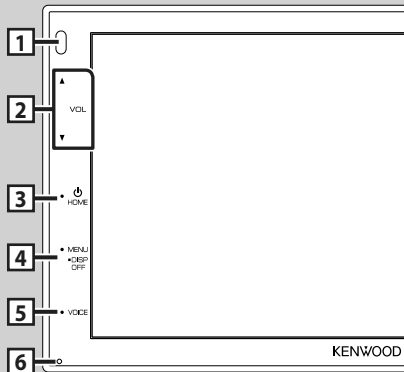

### HINWEIS

- Die in dieser Anleitung gezeigten Bedienelemente sind Beispiele, die zur Verdeutlichung der Funktionen dienen sollen. Aus diesem Grund kann es zu Abweichungen vom vorliegenden Panel kommen.

	<b>Name</b> • <b>Handlung</b>
<b>1</b>	Fernbedienung • Empfängt das Fernbedienungssignal.
<b>2</b>	▼, ▲ ( <b>VOL</b> ) • Lautstärkeregelung. Die Lautstärke wird bis 15 erhöht, wenn Sie ▲ gedrückt halten.
<b>3</b>	<b>HOME</b> • Zeigt den HOME-Bildschirm an ( <b>S.65</b> ). • Drücken Sie die Taste länger als 1 Sekunde, um die Stromversorgung auszuschalten. • Ist die Stromversorgung ausgeschaltet, wird sie hierdurch eingeschaltet.
<b>4</b>	<b>MENU</b> • Zeigt den MENÜ-Bildschirm an. • Drücken Sie die Taste länger als 1 Sekunde, um den Bildschirm auszuschalten.
<b>5</b>	<b>VOICE</b> • Zeigt den Spracherkennungsbildschirm an.
<b>6</b>	Zurücksetzen • Wenn das Gerät oder das angeschlossene Gerät nicht richtig funktioniert, wird das Gerät auf die Grundeinstellungen zurückgesetzt, sobald diese Taste gedrückt wird.

## Gerät einschalten

- 1 Drücken Sie die Taste **HOME**.

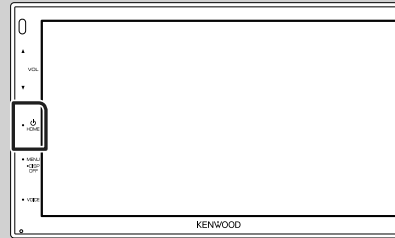

➤ Das Gerät ist eingeschaltet.

- **Zum Ausschalten des Geräts:**

- 1 Drücken Sie die Taste **HOME** 1 Sekunde lang.

### HINWEIS

- Wird das Gerät erstmals nach der Installation eingeschaltet, müssen einige Grundeinstellungen durchgeführt werden (**S.63**).

## Erste Schritte

### Erst-Setup

Nehmen Sie diese Einstellung vor, wenn Sie das Gerät zum ersten Mal benutzen.

#### 1 Jedes Element wie folgt einstellen.



##### ■ Language

Wählen Sie die für den Steuerungsbildschirm und die Einstellungselemente zu verwendende Sprache. Die Werkseinstellung ist „**British English(en)**“.

- ① Berühren Sie **Language**.
- ② Berühren Sie **Language Select**.
- ③ Wählen Sie die gewünschte Sprache.
- ④ Berühren Sie .

##### ■ Clock

Stellt die Uhr ein.

Für Details zur Vorgehensweise siehe **Kalender-/Uhreinstellungen (S.63)**.

##### ■ Display

Legen Sie das Hintergrundbild für den Bildschirm fest.

- ① Berühren Sie **Display**.
- ② Berühren Sie **Background**.
- ③ Wählen Sie das Bild aus.
- ④ Berühren Sie .

Detaillierte Informationen finden Sie in der Bedienungsanleitung.

##### ■ Camera

Stellen Sie die Parameter für die Kamera ein.

- ① Berühren Sie **Camera**.
- ② Stellen Sie jede Funktion ein und berühren Sie .

Detaillierte Informationen finden Sie in der Bedienungsanleitung.

##### ■ DEMO

Zum Einstellen des Demonstrationsmodus. Werkseinstellung ist „ON“.

- ① Berühren Sie **DEMO** und stellen Sie **ON** oder **OFF** ein.

#### 2 Berühren Sie **Finish**.



#### HINWEIS

- Diese Einstellungen lassen sich im SETUP-Menü einstellen.

### Kalender-/Uhreinstellungen

#### 1 Drücken Sie die Taste **MENU**.

- Der MENÜ-Bildschirm erscheint.

#### 2 Berühren Sie .

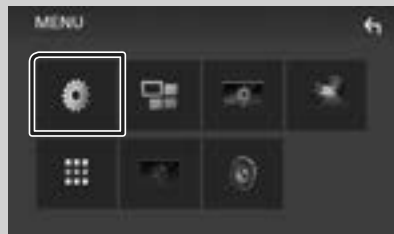

- Der SETUP-Menübildschirm wird angezeigt.

### 3 Berühren Sie **User Interface**.



► Zeigt den Bedienoberflächenbildschirm an.

### 4 Berühren Sie **Clock Adjust**.



### 5 Stellen Sie das Datum ein und dann die Uhrzeit.



### 6 Berühren Sie **Set**.

#### HINWEIS

- Deaktivieren Sie **RDS CT**, bevor Sie die Uhrzeit einstellen. Siehe Bedienungsanleitung.

## Einstellen der Lautstärke

Um die Lautstärke (0 bis 40) einzustellen, drücken Sie ▲ für höhere und ▼ für niedrigere Lautstärke.

Durch Halten von ▲ wird die Lautstärke kontinuierlich bis zum Pegel 15 gesteigert.



## Sensordisplay-Bedienungen

Um Bedienungen auf dem Bildschirm auszuführen, können Sie berühren, berührt halten, wischen oder streichen, um einen Gegenstand zu wählen, das Displayeinstellung-Menü-Schirmbild aufrufen, die Seite umblättern usw.

#### ● Berühren

Berühren Sie den Bildschirm sanft, um einen Gegenstand auf dem Bildschirm zu wählen.

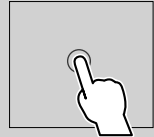

#### ● Berührt halten

Berühren Sie den Bildschirm und lassen Sie Ihren Finger an der gleichen Stelle, bis die Anzeige wechselt oder eine Meldung angezeigt wird.

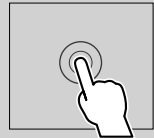

#### ● Wischen

Ziehen Sie Ihren Fingers nach links oder rechts auf dem Bildschirm entlang, um die Seite zu wechseln.

Sie können durch die Listenansicht scrollen, indem Sie sie mit dem Finger nach oben/unten streichen.

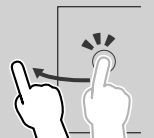

#### ● Streichen

Ziehen Sie Ihren Fingers nach oben oder unten auf dem Bildschirm entlang, um das Schirmbild weiterzublätern.

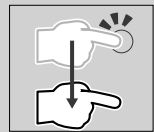



## HOME-Bildschirm Beschreibungen

Die meisten Funktionen lassen sich über den HOME-Bildschirm ausführen.



- |   |                                                           |
|---|-----------------------------------------------------------|
| 1 | • Zeigt den Steuerungsbildschirm der aktuellen Quelle an. |
| 2 | • Aktuelle Quelle Information                             |
| 3 | • Zeigt den Quellenauswahlbildschirm an. (S.65)           |
| 4 | • Shortcut Wiedergabequelle-Symbole (S.66)                |

## Quellenauswahlbildschirm- Beschreibungen

Sie können alle Wiedergabequellen und Optionen auf dem Quellenauswahl-Bildschirm anzeigen.

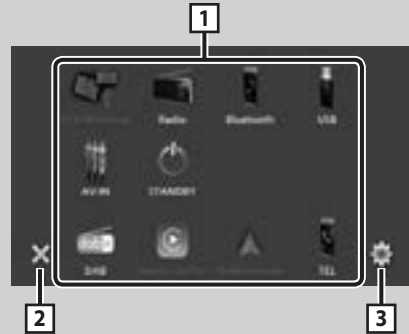

- |   |                                                                                                            |
|---|------------------------------------------------------------------------------------------------------------|
| 1 | • Ändert die Wiedergabequelle. Siehe Wiedergabequellen, <b>Wählen Sie die Wiedergabequelle aus (S.66).</b> |
| 2 | • Kehrt zurück zum vorherigen Bildschirm.                                                                  |
| 3 | • Zeigt den Einstellungs-Menü-Bildschirm an.                                                               |

## Den HOME-Bildschirm aufrufen

- 1 Drücken Sie die Taste **HOME**.

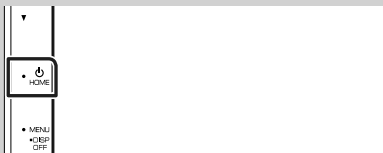

➤ Der HOME-Bildschirm erscheint.

## Wählen Sie die Wiedergabequelle aus

### 1 Berühren Sie auf dem HOME-Bildschirm.

In diesem Bildschirm können Sie die folgenden Quellen und Funktionen auswählen.

	• Schaltet auf DAB um. <b>(S.72)</b>
	• Wechselt zum Apple CarPlay-Bildschirm des angeschlossenen iPhone.
	• Wechselt zum Android-Auto-Bildschirm des angeschlossenen Android-Smartphones. Sie müssen ein mit Android Auto kompatibles Android-Smartphone anschließen und <b>Mode</b> auf <b>Android Auto</b> einstellen.
	• Zeigt den Freisprechbildschirm an. <b>(S.75)</b> Wenn weder Apple CarPlay, Android Auto noch ein Bluetooth-Telefon mit Freisprecheinrichtung angeschlossen ist, wird die Meldung „ <b>Disconnected</b> “ auf dem TEL-Bildschirm angezeigt. Beim Anschließen als Apple CarPlay oder Android Auto funktioniert es als ein in Apple CarPlay oder Android Auto zur Verfügung gestelltes Telefon.
	• Wechselt zum USB-Mirroring-Bildschirm des angeschlossenen Android-Smartphones. Sie müssen ein Android-Smartphone anschließen, auf dem „Mirroring OA for KENWOOD“ installiert ist, und <b>Mode</b> auf <b>Mirroring for Android™</b> einstellen.
	• Schaltet auf Radio um. <b>(S.70)</b>
	• Spielt einen Bluetooth-Audioplayer ab.
	• Gibt die Dateien auf einem USB-Gerät wieder.
	• Wechselt zu einer externen Komponente, die an den AV-IN-Eingangsanschluss angeschlossen ist.
	• Schaltet das Gerät auf Standby. <b>(S.66)</b>

## Schalten Sie das Gerät auf Standby

### 1 Berühren Sie auf dem HOME-Bildschirm.

### 2 Berühren Sie **STANDBY**.

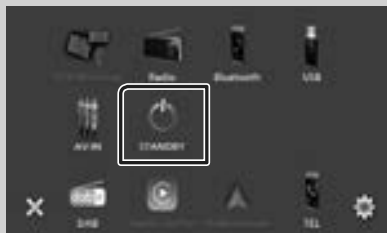

## Quellsteuerungsbildschirm-Beschreibungen

Es gibt eine Reihe von Funktionen, die von praktisch jedem Bildschirm aus aufgerufen werden können.

Anzeigen

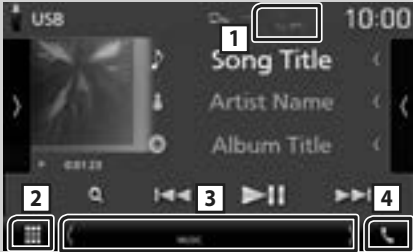

Untermenü



Angeschlossene Bluetooth-Geräte-Informationen.



**Alle Quellsymbole**

Zeigt alle Quellen an.

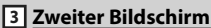

**Zweiter Bildschirm**

- : Der zweite Bildschirm wechselt mit jeder Berührung. Sie können auch den Zweiten Bildschirm wechseln, indem Sie auf dem Bildschirm nach links oder rechts wischen.
- Anzeigen: Zeigt die aktuelle Quellenbedingung und so weiter an.
  - **MUTE**: Die Stummschaltfunktion ist aktiv.
  - **LOUD**: Die Loudness-Funktion ist aktiviert.
- Untermenü
  - : Funktion, wenn das Symbol berührt wird: Die erste Berührung verdunkelt den Bildschirm, die zweite Berührung verdunkelt den Bildschirm weiter und die dritte Berührung stellt die ursprüngliche Helligkeit des Bildschirms wieder her.
  - : Zeigt den Bildschirm des grafischen Equalizers an. **(S.79)**
  - : Zeigt den APP-Bildschirm (Apple CarPlay/Android Auto) an.



Zum Anzeigen des Freisprechbildschirms berühren. **(S.75)**

Beim Anschließen als Apple CarPlay oder Android Auto funktioniert es als ein in Apple CarPlay oder Android Auto zur Verfügung gestelltes Telefon.

## MENÜ-Bildschirm

1 Drücken Sie die Taste **MENU**.



➤ Der MENÜ-Bildschirm erscheint.

2 Berühren, um den MENÜ-Bildschirm anzuzeigen.



Der Inhalt des Menüs ist wie folgt.

	• Zeigt den Einstellungs-Menü-Bildschirm an.
	• Zeigt den APP-Bildschirm (Apple CarPlay/Android Auto) an.
	• Zeigt den BildschirmEinstellungsbildschirm an.
	• Zeigt die Kameraansicht an.
	• Zeigt den Quellenauswahlbildschirm an. <b>(S.66)</b>
	• Schaltet die Anzeige aus. <b>(S.68)</b>
	• Zeigt den Audiosteuerungsmenü-Bildschirm an. <b>(S.78)</b>
	• Schließen Sie den MENÜ-Bildschirm.

## Schalten Sie den Bildschirm aus

1 Wählen Sie auf dem MENÜ-Bildschirm aus.

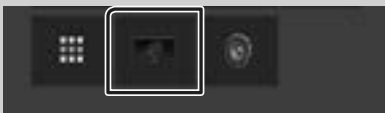

● Um den Bildschirm einzuschalten

1 Berühren Sie das Display.

## Bildschirm-Liste

Die meisten Bildschirm-Listen haben einige gemeinsame Funktionstasten.



1

Zeigt das Listentyp-Wahlfenster an.

2

Zeigt die Musik/Film-Dateienliste an.

3 **Text scrolen**

Scrollt die Textanzeige.

4 **usw.**

Tasten mit unterschiedlichen Funktionen werden hier angezeigt.

- **Play**: Spielt alle Titel im Ordner mit dem aktuellen Titel ab.
- **Up** / **Down**: Springt in die obere Hierarchie.

5 / / / **Seite scrolen**

Sie können die Seite ändern, um mehr Elemente anzuzeigen, indem Sie auf / drücken.

- / : Zeigt die oberste oder unterste Seite an.

6 **Rückkehr**

Kehrt zurück zum vorherigen Bildschirm.

### HINWEIS

- Die Tasten, die im Listenbildschirm nicht betätigt werden können, werden nicht angezeigt.

# USB

## Anschluss eines USB-Geräts

- 1 Verbinden Sie das USB-Gerät mit dem USB-Kabel. (S.83)

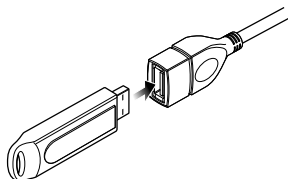

- 2 Drücken Sie die Taste **HOME**.
- 3 Berühren Sie .
- 4 Berühren Sie **USB**. (S.66)

### Trennen Sie das USB-Gerät

- 1 Drücken Sie die Taste **HOME**.
- 2 Berühren Sie .
- 3 Berühren Sie eine andere Quelle als **USB**.
- 4 Trennen Sie das USB-Gerät ab.

### Verwendbare USB-Geräte

Sie können ein USB-Gerät mit Massenspeicher mit diesem Gerät verwenden.





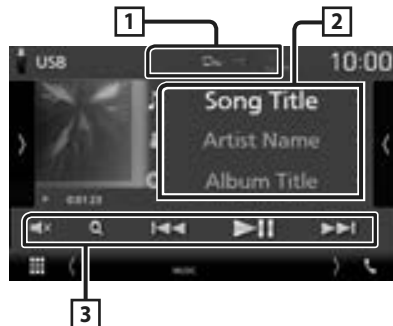

In diesem Handbuch wird der Begriff „USB device“ für Flash-Speichergeräte verwendet.

## USB-Grundfunktionen

Die meisten Funktionen lassen sich über den Quellensteuerungsbildschirm und den Wiedergabebildschirm bedienen.

### Steuerungsbildschirm







-  : Wiederholt den aktuellen Titel/Ordner. Jedes Mal, wenn Sie die Taste berühren, schaltet der Wiederholungsmodus in die folgende Reihenfolge um.  
Datei wiederholen () , Ordner wiederholen () , Alle wiederholen ()
-  : Spielt alle Titel im aktuellen Ordner in zufälliger Reihenfolge ab. Jedes Mal, wenn Sie die Taste berühren, schaltet der Zufallsmodus in die folgende Reihenfolge um.  
Datei zufällig () , Zufällig aus ()

### Titelinformation

Zeigt die Information zur aktuellen Datei an.

### Bedientasten

-  : Durchsucht Titel/Datei. Weitere Details zu den Suchfunktionen finden Sie in der Bedienungsanleitung.
-  : Antippen, um vorige/nächste Datei zu suchen.  
Für schnellen Vorlauf oder schnellen Rücklauf anhaltend drücken.
-  : Wiedergabe oder Pause.
-  : Berühren, um stummzuschalten oder die Stummschaltung aufzuheben.

# Radio

## Radio-Grundfunktionen

Die wichtigsten Funktionen lassen sich vom Quellensteuerungsbildschirm bedienen.

Um die Radio-Quelle aufzurufen, berühren Sie das Symbol **Radio** auf dem Quellenauswahl-Bildschirm. (S.66)

### Steuerungsbildschirm

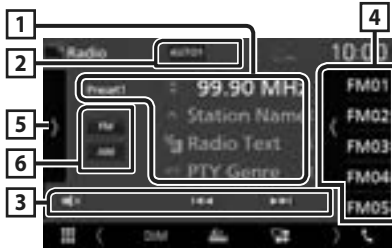

### Öffnen Sie das Diskfach



### 1 Informationsanzeige

Zeigt die Information zum aktuellen Sender an: Frequenz

Berühren von ermöglicht das Umschalten zwischen Inhalt A und Inhalt B.

- Inhalt A: PS-Name, Radiotext, PTY-Genre
- Inhalt B: Radiotext Plus, Titel, Interpret

**Preset#**: Voreinstellungsnummer

### 2 Suchmodus

Schaltet den Suchmodus in der folgenden Reihenfolge um; **AUTO1**, **AUTO2**, **MANUAL**.

- **AUTO1**: Stellt automatisch einen Sender mit gutem Empfang ein.
- **AUTO2**: Stellt einen Sender nach dem anderen aus dem Speicher ein.
- **MANUAL**: Schaltet manuell zur nächsten Frequenz um.

### 3 Bedientasten

- : Schaltet auf einen Sender. Die Methode zum Umschalten der Frequenz kann geändert werden (siehe 2 in der Tabelle).
- : Berühren, um stummzuschalten oder die Stummschaltung aufzuheben.

### 4 Presetliste

- Tippen Sie auf die rechte Seite des Bildschirms, um die Voreinstellungsliste anzuzeigen. Tippen Sie erneut, um die Liste zu schließen.
- Ruft den gespeicherten Sender auf.
- Wenn Sie die Taste 2 Sekunden lang gedrückt halten, wird der gerade empfangene Sender gespeichert.

### 5 Funktionspanel

Tippen Sie auf die linke Seite des Bildschirms, um das Funktionspanel anzuzeigen. Tippen Sie erneut, um das Panel zu schließen.

- **TI** (nur FM): Schaltet den Verkehrsnachrichtenmodus ein. Detaillierte Informationen finden Sie in der Bedienungsanleitung.
- **SETUP** (nur FM): Zeigt den Radio-SETUP-Bildschirm an. Detaillierte Informationen finden Sie in der Bedienungsanleitung.
- **AME**: Stellt Sender automatisch vorab ein. Detaillierte Informationen finden Sie in der Bedienungsanleitung.
- **PTY** (nur FM): Sucht ein Programm mit der Einstellung Programmparte. Detaillierte Informationen finden Sie in der Bedienungsanleitung.
- **MONO** (nur FM): Schaltet auf Mono-Empfang.
- **LO.S** (nur FM): Schaltet die lokale Suchfunktion ein oder aus.

### 6 FM AM

Schaltet das Band um.

## 7 Anzeigepunkte

- **ST**: Ein Stereo-Radiosignal wird empfangen.
- **MONO**: Die erzwungene Mono-Funktion ist aktiviert.
- **AF**: Die AF-Suchfunktion ist aktiviert.
- **LOS**: Die lokale Suchfunktion ist aktiviert.
- **RDS**: Zeigt den Status des Radio-Data-System-Senders an, wenn die AF-Funktion aktiviert ist.
  - weiß: Radio-Data-System wird empfangen.
  - orange: Radio-Data-System wird nicht empfangen.
- **TI**: Zeigt dem Empfangsstatus von Verkehrsdurchsagen an.
  - weiß: TP wird empfangen.
  - orange: TP wird nicht empfangen.

## Speicherfunktionen

### Automatische Programmspeicherung

Sie können Sender mit gutem Empfang automatisch im Senderspeicher speichern.

#### 1 Drücken Sie auf die gewünschte Frequenzbandtaste.



#### 2 Berühren Sie **FM** auf der linken Seite des Bildschirms. Berühren Sie **AME**.



➤ Ein Bestätigungsbildschirm wird angezeigt.

#### 3 Berühren Sie **Yes**.

➤ Automatische Programmspeicherung startet.

### Manuelle Speicherung

Sie können den aktuell empfangenen Sender speichern.

#### 1 Wählen Sie den zu speichernden Sender.

#### 2 Tippen Sie 2 Sekunden lang auf **FM#** (#: 1-24) oder **AM#** (#: 1-12), je nachdem, wo Sie den Sender speichern möchten.

# DAB

## DAB-Grundfunktionen

Die wichtigsten Funktionen lassen sich vom Quellensteuerungsbildschirm bedienen.

Um die DAB-Quelle aufzurufen, berühren Sie das Symbol **DAB** auf dem Quellenauswahl-Bildschirm. (S.66)

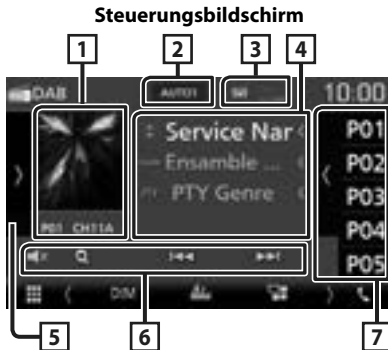

### Öffnen Sie das Diskfach

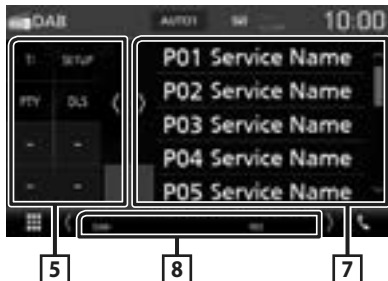

### 1 Album-Cover-Bereich

Hier werden etwaige im aktuellen Inhalt verfügbare Bilddaten angezeigt.

Drücken, um zwischen dem Auswahl- und dem Informationsbildschirm zu wechseln.

**P#**: Voreinstellungsnummer

**CH#**: Kanalanzeige

### 2 Suchmodus

Schaltet den Suchmodus in der folgenden Reihenfolge um; **AUTO1**, **AUTO2**, **MANUAL**.

- **AUTO1**: Stellt automatisch ein Ensemble mit gutem Empfang ein.
- **AUTO2**: Stellt ein Ensemble nach dem anderen aus dem Speicher ein.
- **MANUAL**: Schaltet manuell zum nächsten Ensemble um.

### 3 Anzeige

Zeigt die empfangene Signalstärke an.

### 4 Informationsanzeige

Zeigt die Information zum aktuellen Sender an: Servicenamen

Berühren von ermöglicht das Umschalten zwischen Inhalt A, Inhalt B und Inhalt C.

- Inhalt A: Ensemblename, PTY-Genre
- Inhalt B: Liedtitel, Interpretenname, DLS
- Inhalt C: Aktuelle Wiedergabe, Nächstes Programm, Tonqualität

### 5 Funktionspanel

Tippen Sie auf die linke Seite des Bildschirms, um das Funktionspanel anzuzeigen. Tippen Sie erneut, um das Panel zu schließen.

- **TI**: Schaltet den Verkehrsnachrichtenmodus ein. Detaillierte Informationen finden Sie in der Bedienungsanleitung.
- **SETUP**: Zeigt den DAB SETUP-Bildschirm an. Detaillierte Informationen finden Sie in der Bedienungsanleitung.
- **PTY**: Sucht ein Programm mit der Einstellung Programmsparte. Detaillierte Informationen finden Sie in der Bedienungsanleitung.
- **DLS**: Zeigt den Bildschirm Textinformationen an.

### 6 Bedientasten

- **Q**: Zeigt den Servicelisten-Bildschirm an. Weitere Details zu den Suchfunktionen finden Sie in der Bedienungsanleitung.
- **◀◀ ▶▶**: Stellt ein Ensemble, einen Service und Komponente ein. Das Umschalten der Suchmethode kann geändert werden. (siehe **2** in Tabelle).
- **⏸**: Berühren, um stummzuschalten oder die Stummschaltung aufzuheben.



## 7 Presetliste

- Tippen Sie auf die rechte Seite des Bildschirms, um die Voreinstellungsliste anzuzeigen. Tippen Sie erneut, um die Liste zu schließen.
- Ruft die gespeicherten Services auf.
- Wenn für 2 Sekunden gedrückt wird, wird der aktuelle Service im Speicher gespeichert.

## 8 Anzeigepunkte

- **DAB+** : Das Gerät empfängt Digital Radio.
- **RDS** : Radio-Data-System wird empfangen.

## Speichern von Diensten

Sie können den aktuell empfangenen Service speichern.

- 1 Wählen Sie den zu speichernden Service.
- 2 Berühren Sie **1** auf der rechten Seite des Bildschirms.



- 3 Tippen Sie für 2 Sekunden auf P# (#: 1-15), wo Sie den Sender speichern möchten.

# Bluetooth-Steuerung

## Wissenswertes über Mobiltelefon und Bluetooth-Audioplayer

Dieses Gerät entspricht den folgenden Bluetooth-Spezifikationen:

Version

Bluetooth Ver. 4.1

Profil

Mobiltelefon:

HFP (Hands Free Profile)

SPP (Serial Port Profile)

PBAP (Phonebook Access Profile)

Audioplayer :

A2DP (Advanced Audio Distribution Profile)

AVRCP (Audio/Video Remote Control Profile)

Soundcodec

SBC, AAC

### HINWEIS

- Die Geräte mit Bluetooth-Unterstützung wurden gemäß den Vorschriften der Bluetooth SIG auf Konformität mit dem Bluetooth-Standard zertifiziert.
- Je nach Typ Ihres Mobiltelefons kann es trotzdem sein, dass diese Geräte nicht mit diesem kommunizieren können.

## Registrieren des Bluetooth-Geräts

Bluetooth-Audioplayer bzw. Mobiltelefon müssen bei diesem Gerät registriert werden, um die Bluetooth-Funktion nutzen zu können.

- 1 Schalten Sie die Bluetooth-Funktion an Ihrem Smartphone/Mobiltelefon ein.
- 2 Suchen Sie von Ihrem Smartphone/ Mobiltelefon aus nach dem Gerät („DMX\*\*\*\*\*“).

- 3 Bedienen Sie Ihr Smartphone/ Mobiltelefon entsprechend den angezeigten Mitteilungen.

- Bestätigen Sie die Anfrage am Smartphone/Mobiltelefon.



- Wenn die Eingabe eines PIN-Codes erforderlich ist, geben Sie den PIN-Code („0000“) ein.

- 4 Berühren Sie **Yes**.

- 5 Drücken Sie die Taste **MENU**.

➤ Der MENÜ-Bildschirm erscheint.

- 6 Berühren Sie .

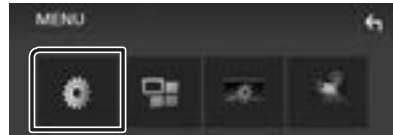

➤ Der SETUP-Menübildschirm wird angezeigt.

- 7 Berühren Sie **Bluetooth**.

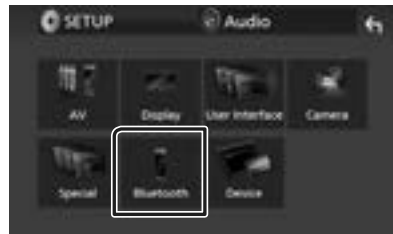

➤ Der Bluetooth-SETUP-Bildschirm wird angezeigt.

## 8 Berühren Sie **Select Device** im Bluetooth-SETUP-Bildschirm.



## 9 Berühren Sie **[Icon]** des Geräts, zu dem Sie eine Verbindung herstellen möchten.



### HINWEIS

- Wird das Icon hervorgehoben, so bedeutet dies, dass das Gerät akzeptiert wurde.

## Löschen des registrierten Bluetooth-Geräts

### 1 Berühren Sie **[Icon]**.



- Es erscheint eine Bestätigungsmeldung.

### 2 Berühren Sie **Yes**.

## Verwendung der Freisprecheinrichtung

Sie können die Telefonfunktionen nutzen, in dem Sie ein Bluetooth-Telefon an dieses Gerät anschließen.

### HINWEIS

- Während Apple CarPlay oder Android Auto angeschlossen ist, kann die Bluetooth-Freisprechfunktion nicht verwendet werden. Nur die Freisprechfunktion von Apple CarPlay oder Android Auto ist verwendbar.

## Ein Anruf durchführen

### 1 Berühren Sie **TEL / [Icon]**.



- Freisprech-Bildschirm wird angezeigt.

### 2 Wählverfahren auswählen.



- : Anruf mittels Anruflisten tätigen
- : Anruf mittels Telefonbuch tätigen
- : Anruf mittels gespeicherter Nummer tätigen
- : Anruf durch Eingabe einer Telefonnummer
- : Spracherkennung
- : Bluetooth-SETUP

## Bluetooth-Steuerung

### ● Bluetooth-SETUP

- 1) Berühren Sie .  
Der Bluetooth-SETUP-Bildschirm wird angezeigt.

#### HINWEIS

- Die am Steuergerät angezeigten Symbole, wie z. B. Batterie und Antenne können sich von denen des Mobiltelefons unterscheiden.
- Durch Einstellen des privaten Modus am Mobiltelefon kann die freihändige Bedienung deaktiviert werden.

### Anruf tätigen mittels Anruflisten

- 1 Berühren Sie .
- 2 Wählen Sie die Telefonnummer von der Liste.



### Anruf durch Eingabe einer Telefonnummer

- 1 Berühren Sie .
- 2 Geben Sie eine Telefonnummer mittels Zifferntasten ein.



- 3 Berühren Sie .

### Anruf tätigen mittels Speichernummer

- 1 Berühren Sie .
- 2 Berühren Sie den Namen oder die Telefonnummer.



### Anruf tätigen mittels Telefonbuch

- 1 Berühren Sie .
- 2 Wählen Sie die Person, die Sie anrufen möchten, aus der Liste aus.

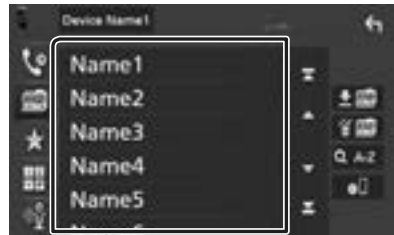

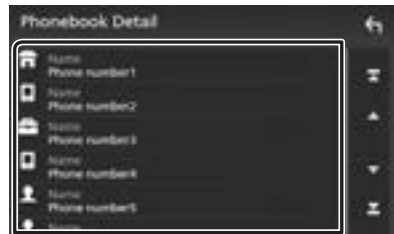

- 3 Wählen Sie die Telefonnummer von der Liste.



#### HINWEIS

- Wenn kein Telefonbuch heruntergeladen wurde, wird durch Berühren von **Download Phonebook Now** das Herunterladen des Telefonbuchs gestartet.

## Ein Anruf empfangen

- 1 Berühren Sie  zur Annahme eines Telefonanrufes oder , um einen eingehenden Anruf abzuweisen.



### HINWEIS

- Wird die Ansichtskamera überwacht, wird dieser Bildschirm nicht angezeigt, auch wenn ein Anruf eingeht. Schalten Sie die Schaltung wieder zurück, um diesen Bildschirm anzuzeigen.

## Auflegen

- 1 Berühren Sie  während des Gesprächs.

## Bedienvorgänge während eines Anrufs



### ● Hörerlautstärke einstellen

Drücken Sie die Taste  oder .

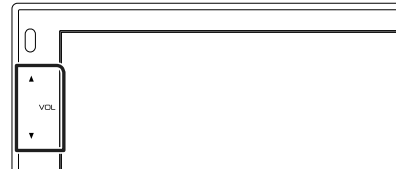



### ● Wählton-Ausgabe

Berühren Sie **DTMF** zur Anzeige des ToneingangsBildschirms.

Durch Berührung der entsprechenden Touchkeys auf dem Bildschirm können Sie Wahlöne festlegen.

### ● Umschalten der Gesprächsstimme-Ausgabe

Mit jedem Berühren von  /  wechselt die Gesprächsausgabe zwischen Mobiltelefon und Lautsprecher.

### ● Anklopfen

Wenn Sie einen Anruf erhalten, während Sie bereits einen Anruf tätigen, können Sie den neu eingehenden Anruf annehmen, indem Sie  berühren. Der aktuelle Anruf wird gehalten.

Der Anrufer wechselt bei jedem Berühren von .

Wenn Sie  berühren, wird der aktuelle Anruf beendet und zum gehaltenen Anruf gewechselt.

# Audio-Steuerung

Sie können die unterschiedlichen Einstellungen wie Audio-Balance oder Subwoofer-Level einstellen.

- 1 Drücken Sie die Taste **MENU**.**
  - Der MENÜ-Bildschirm erscheint.
- 2 Berühren Sie .**



## **Allgemeine Audio-Steuerung**

- 1 Drücken Sie die Taste **MENU**.**
  - Der MENÜ-Bildschirm erscheint.
- 2 Berühren Sie .**
  - Der Audio-Bildschirm wird angezeigt.
- 3 Berühren Sie **Fader / Balance**.**



- 4 Jedes Element wie folgt einstellen.**

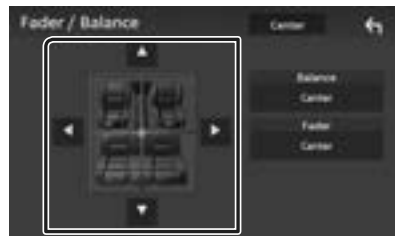

### ■ **Fader / Balance**

Einstellung der Lautstärke-Balance im berührten Bereich.

◀ und ▶ regeln die Lautstärke-Balance zwischen links und rechts.

▲ und ▼ regeln die Lautstärke-Balance zwischen vorn und hinten.

### ■ **Center**

Die Anpassung löschen.

## ■ Equalizer-Steuerung

Sie können den Equalizer durch Auswahl der optimierten Einstellung für jede Kategorie anpassen.

- 1 Drücken Sie die Taste **MENU**.  
 ▶ Der MENÜ-Bildschirm erscheint.
- 2 Berühren Sie .  
 ▶ Der Audio-Bildschirm wird angezeigt.
- 3 Berühren Sie **Equalizer**.



- 4 Berühren Sie den Bildschirm und nehmen Sie die gewünschte Einstellung des Graphic-Equalizers vor.

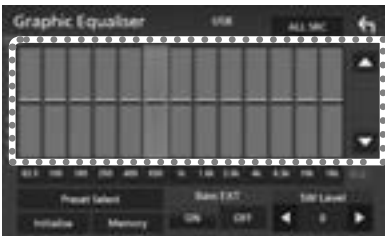

### ■ ALL SRC

Wendet den eingestellten Equalizer auf alle Quellen an. Berühren Sie **ALL SRC** und berühren Sie dann **OK** auf dem Bestätigungsbildschirm.

### ■ Verstärkungspegel (Fläche mit gepunktetem Rahmen)

Stellen Sie den Gain-Level durch Berührung des jeweiligen Frequenzbalkens ein. Sie können die Frequenzleiste auswählen und den Pegel mit ▲, ▼ anpassen.

### ■ Preset Select

Zeigt den Bildschirm an, um die voreingestellte Equalizer-Kurve abzurufen.

### ■ Initialize

Die aktuelle EQ-Kurve wird wieder flach.

### ■ Memory

Speichert die angepasste Equalizerkurve als „User1“ bis „User3“.

### ■ Bass EXT (Einstellungen für die Basserweiterung)

Beim Einschalten wird eine Frequenz unter 62,5 Hz auf den Gain-Level 62,5 Hz eingestellt.

### ■ SW Level

Regelt die Subwoofer-Lautstärke.

# Verbindung/Installation

## Vor der Installation

Vor der Installation dieses Geräts beachten Sie bitte die folgenden Vorsichtsmaßnahmen.

### ▲WARNHINWEISE

- Verbinden Sie Zünddraht (rot) und Batteriekabel (gelb) mit dem Fahrzeugchassis (Erde), so könnte dies zu einem Kurzschluss führen, der ein Feuer entzündet. Schließen Sie diese Drähte nur an eine Stromquelle an, die durch den Sicherungskasten geführt wird.
- Zündkabel (rot) und Batteriekabel (gelb) dürfen nie ohne Einbindung einer Sicherung installiert werden. Zwischen Stromversorgung und Kabel muss immer eine Sicherung installiert sein.

### ▲ACHTUNG

- Montieren Sie dieses Gerät in der Konsole Ihres Fahrzeuges.  
Berühren Sie die Metallteile des Geräts während oder kurz nach der Benutzung nicht. Metallteile wie der Kühlkörper und das Gehäuse werden heiß.

### HINWEIS

- Die Montage sowie die Verkabelung dieses Geräts macht besondere Fähigkeiten und Erfahrung erforderlich. Überlassen Sie die Montage- und Verkabelungsarbeiten aus Sicherheitsgründen ausgewiesenen Fachpersonal.
- Betreiben Sie das Gerät ausschließlich mit 12-Volt-Gleichstrom und negativer Masseverbindung.
- Setzen Sie weder die Frontblende noch deren Etui direktem Sonnenlicht, extremer Wärme oder Luftfeuchtigkeit aus. Schützen Sie diese Teile außerdem vor Staub und Spritzwasser.
- Wenn die Stromversorgung nicht eingeschaltet ist (Anzeige: „There is an error in the speaker wiring. Please check the connections.“ / Es liegt ein Fehler in der Lautsprecherverkabelung vor. Bitte überprüfen Sie die Verbindungen.), liegt möglicherweise ein Kurzschluss im Lautsprecherkabel vor oder das Kabel hat das Fahrzeugchassis berührt und die

Schutzfunktion wurde deswegen aktiviert. Daher sollte das Lautsprecherkabel überprüft werden.

- Wenn die Zündung Ihres Fahrzeuges keine ACC-Stellung hat, dann schließen Sie die Zündkabel an eine Stromquelle an, die mit dem Zündschlüssel ein- und ausgeschaltet werden kann. Wenn Sie das Zündkabel an eine Stromquelle mit konstanter Stromversorgung anschließen, wie z. B. Batteriekabel, kann dies die Batterie entleeren.
- Hat die Konsole eine Klappe, dann stellen Sie bei der Installation des Gerätes sicher, dass das Frontpanel beim Öffnen und Schließen nicht gegen die Klappe stößt.
- Wenn die Sicherung durchbrennt, überprüfen Sie zuerst, dass die Drähte sich nicht berühren und einen Kurzschluss verursachen. Ersetzen Sie dann die durchgebrannte Sicherung durch eine neue Sicherung mit den gleichen Nenngrößen.
- Isolieren Sie nicht angeschlossene Kabel mit Vinylband oder ähnlichem Material. Entfernen Sie nicht die Kappen von den Enden nicht angeschlossener Kabel und Anschlüsse, damit keine Kurzschlüsse entstehen.
- Schließen Sie beide Pole der Lautsprecher an den Lautsprecherausgängen am Gerät an. Das Gerät kann beschädigt werden oder den Dienst versagen, wenn Sie die ⊖-Leiter zusammenführen oder über Metallteile des Fahrzeugs erden.
- Sind nur zwei Lautsprecher an das System angeschlossen, nutzen Sie die Anschlüsse entweder an den beiden vorderen oder an den beiden hinteren Ausgangsklemmen (nicht 1x vorne und 1x hinten anschließen). Wenn Sie zum Beispiel den ⊕-Stecker des linken Lautsprechers an eine Ausgangsbuchse für vorne anschließen, darf der ⊖-Stecker nicht an eine Ausgangsbuchse für hinten angeschlossen werden.
- Überprüfen Sie nach der Montage des Geräts, ob die Bremslichter, Blinker, Scheibenwischer usw. ordnungsgemäß funktionieren.
- Bei der Installation des Gerätes im Fahrzeug dürfen Sie nicht zu sehr auf die Paneloberfläche drücken. Ansonsten könnte es zu Kratzern, Beschädigungen oder Fehlfunktionen kommen.



- Die Empfangsqualität wird u. U. durch metallische Gegenstände in der Nähe der Bluetooth-Antenne beeinträchtigt.

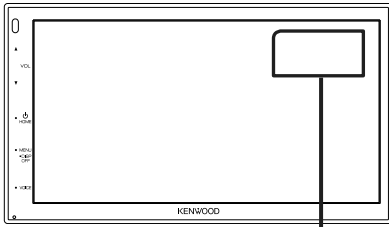

Bluetooth-Antenne

### Für die Installation mitgeliefertes Zubehör

<p>① (3 m)  x1</p>	<p>②  x1</p>
<p>③ (2 m)  x1</p>	<p>④  x1</p>
<p>⑤  x2</p>	

### Installationsvorgang

- 1) Um einem Kurzschluss vorzubeugen, ziehen Sie bitte den Schlüssel aus dem Zündschloss und trennen Sie die  $\ominus$ -Klemme der Batterie ab.
- 2) Schließen Sie die Eingangs- und Ausgangskabel jedes Gerätes richtig an.
- 3) Schließen Sie den ISO-Anschluss am Gerät an.
- 4) Bauen Sie das Autoradio in Ihrem Fahrzeug ein.
- 5) Schließen Sie die  $\ominus$ -Klemme der Batterie wieder an.
- 6) Drücken Sie die Reset-Taste.

## Installation des Geräts

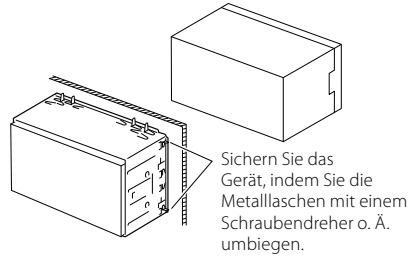

### HINWEIS

- Stellen Sie sicher, dass das Gerät fest sitzt. Falls das Gerät nicht fest sitzt, können Fehlfunktionen (beispielsweise Sprünge bei der Wiedergabe) auftreten.

### Zierplatte

- 1) Bringen Sie das Zubehör ② am Gerät an.

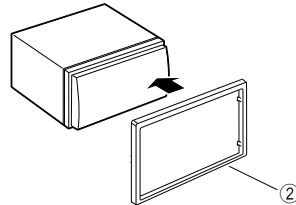

### Mikrofoneinheit

- 1) Überprüfen Sie die Einbauposition des Mikrofons (Zubehör ①).
- 2) Säubern Sie die Installationsfläche.
- 3) Entfernen Sie die Schutzfolie vom Mikrofon (Zubehör ①) und kleben Sie das Mikrofon an die unten gezeigte Stelle.
- 4) Verlegen Sie das Mikrofonkabel bis zum Gerät und befestigen Sie es an mehreren Punkten mit Klebeband oder Ähnlichem.
- 5) Richten Sie die Richtung des Mikrofons (Zubehör ①) auf den Fahrer aus.

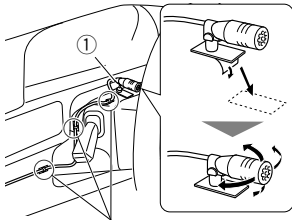

Befestigen Sie das Kabel mit handelsüblichem Klebeband.

#### HINWEIS

- Tauschen Sie bei Bedarf die Clips aus.

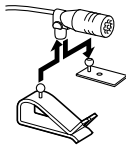

### Entfernen der Zierrafel

- 1) Nutzen Sie den Entnahmeschlüssel (Zubehör ④), um die vier Laschen auszuhebeln (zwei am linken Teil, zwei am rechten Teil).

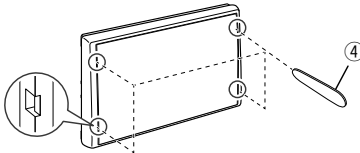

- 2) Ziehen Sie die Zierrafel nach vorn.

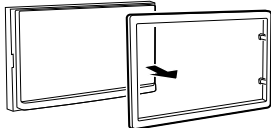

### Ausbau des Geräts

- 1) Entfernen Sie wie unter Schritt 1 von „Entfernen der Zierrafel“ beschrieben die Zierrafel.
- 2) Führen Sie den Entnahmeschlüssel (Zubehör ⑤) wie abgebildet tief in den Schlitz ein. (Der vorstehende Teil an der Spitze des Entnahmeschlüssels muss zum Gerät zeigen.)

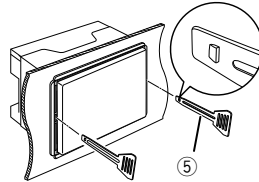

- 3) Wenn der Entnahmeschlüssel eingerastet ist, führen Sie den anderen Entnahmeschlüssel in den Schlitz ein.

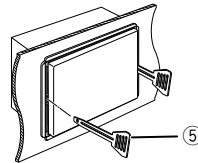

- 4) Ziehen Sie das Gerät halb heraus.

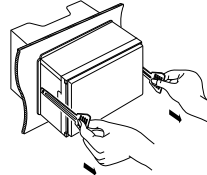

#### HINWEIS

- Gehen Sie vorsichtig vor, um sich nicht an den Vorsprüngen des Entnahmewerkzeugs zu verletzen.

- 5) Umfassen Sie das Gerät mit beiden Händen und ziehen Sie es vorsichtig heraus, damit es nicht herunterfällt.

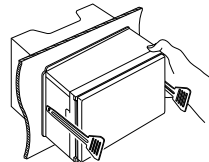

## Anschließen der Kabel an die Anschlüsse

Hellblau/Gelb (Lenkrad-Fernbedienungskabel)

Zur Lenkrad-Fernbedienung  
Für die Verwendung der Lenkrad-Fernbedienungsfunktion benötigen Sie einen speziellen Fernbedienungsadapter (nicht im Lieferumfang enthalten), der auf Ihr Fahrzeug abgestimmt ist.

Hellgrün (Parksensorkabel)  
Zubehör ③: Verlängerungskabel zum Parksensord

Am Feststellbremsen-Erkennungsschalterkabelbaum des Fahrzeugs anschließen.  
Aus Sicherheitsgründen muss der Feststellbremsen-Sensor unbedingt angeschlossen werden.

Lila/Weiß (Rückwärtsgangsensorkabel)

An den Rückfahrlicht-Kabelbaum des Fahrzeugs anschließen bei Verwendung der optionalen Rückspiegelkamera.

Anschluss A  
Anschluss B

ISO-Steckverbinder

Sicherung (15 A)

Am Lenkrad-Fernbedienungskabelbaum des Fahrzeugs anschließen. Wenden Sie sich für Einzelheiten an Ihren KENWOOD-Händler.

Hellgrün/Rot

Lila/Rot

ST REMOTE INPUT 1  
ST REMOTE INPUT 2  
ST REMOTE GND  
Grau/Rot

USB-Anschluss<sup>[1]</sup> (1,0 m)

5V  $\overline{\text{---}}$  1,5A

USB-Gerät<sup>[2]</sup>

Deckel

Subwoofer-Preout

SUB WOOFER

Deckel

Zubehör ①: Bluetooth-Mikrofon

UKW/MW-Antenne

Ø 6,5 mm (maximal)

DAB-Antenne  
CX-DAB1<sup>[3]</sup>

### ⚠ ACHTUNG

Verwendung einer CX-DAB1 (optionales Zubehör) als DAB-Antenne wird empfohlen. Bei Verwendung einer handelsüblichen DAB-Antenne darf der Durchmesser des SMB-Steckers höchstens Ø6,5 mm betragen.

AV-IN<sup>[2]</sup> (1; Ton links, 2; Composite Video, 3; Masse, 4; Ton rechts).

Hinterer Audioverstärker  
(Links; Weiß, Rechts; Rot)

Vorderer Audioverstärker  
(Links; Weiß, Rechts; Rot)

Videoausgang (Gelb)

Rückfahrkameraeingang (Gelb)

[1] Maximale Stromstärke der USB-Stromversorgung: DC 5 V  $\overline{\text{---}}$  1,5 A

[2] Separat erhältlich

[3] Optionales Zubehör

**Stiftbelegung des ISO-Anschlusses**

Stift	Farbe und Funktion	
A-4	Gelb	Batterie
A-5	Blau	Power-Antenne <sup>[1]</sup>
A-6	Orange/weiß	Beleuchtung
A-7	Rot	Zündung (ACC)
A-8	Black	Erdungsanschluss (Masse)
B-1/B-2	Lila (+) / Lila/Schwarz (-)	Hinten rechts
B-3/B-4	Grau (+) / Grau/Schwarz (-)	Vorne rechts
B-5/B-6	Weiß (+) / Weiß/Schwarz (-)	Vorne links
B-7/B-8	Grün (+) / Grün/Schwarz (-)	Hinten links

<sup>[1]</sup> Max. 150 mA, 12 V

- Lautsprecherimpedanz: 4-8 Ω

**⚠ ACHTUNG**

Überprüfen Sie die folgende Bedingung, bevor Sie die handelsüblichen ISO-Stecker an das Gerät anschließen:

- Überprüfen Sie, ob die Stiftbelegung des Steckers mit dem KENWOOD-Gerät übereinstimmt.
- Achten Sie besonders auf das Stromkabel.
- Wenn das Batteriekabel und das Zündkabel nicht übereinstimmen, tauschen Sie sie entsprechend aus.
- Verwenden Sie eine handelsübliche Schnittstelle, wenn Ihr Auto über kein Zündkabel verfügt.

**Anschluss eines iPhones/Android-Smartphones**

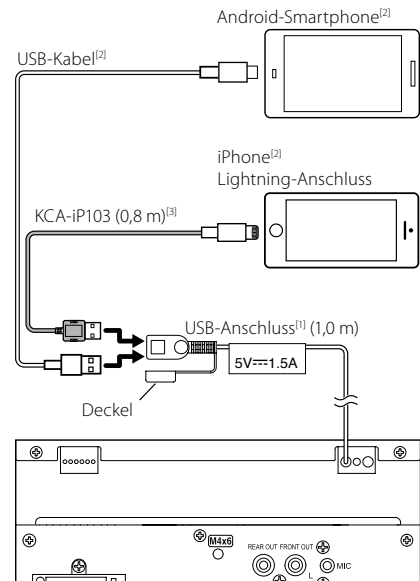

<sup>[1]</sup> Maximale Stromstärke der USB-Stromversorgung: DC 5 V 1,5 A

<sup>[2]</sup> Separat erhältlich

<sup>[3]</sup> Optionales Zubehör

# Anhang

## Technische Daten

### ■ Bluetoothbereich

Frequenz

: 2,402 – 2,480 GHz

HF-Ausgangsleistung (EIRP)

: +8 dBm (Durchschn.) Leistungsklasse 1

### ■ Allgem.

Betriebsspannung

: 12-V-Gleichstrom-Autobatterie

Lautsprecherimpedanz

: 4 – 8  $\Omega$

**Die technischen Daten können ohne Vorankündigung geändert werden.**

## Wissenswertes über dieses Gerät

### ■ Urheberrechte

- Die Bluetooth® Wortmarke und Logos sind eingetragene Markenzeichen der Bluetooth SIG, Inc. und jegliche Verwendung dieser Marken durch die JVC KENWOOD Corporation geschieht unter Lizenz. Andere Warenzeichen und Handelsmarken sind Eigentum der jeweiligen Inhaber.
- Windows Media is a registered trademark or trademark of Microsoft Corporation in the United States and/or other countries.
- This product is protected by certain intellectual property rights of Microsoft. Use or distribution of such technology outside of this product is prohibited without a license from Microsoft.
- Use of the Made for Apple badge means that an accessory has been designed to connect specifically to the Apple product(s) identified in the badge, and has been certified by the developer to meet Apple performance standards. Apple is not responsible for the operation of this device or its compliance with safety and regulatory standards. Please note that the use of this accessory with an Apple product may affect wireless performance.
- Apple, iPhone and Lightning are trademarks of Apple Inc., registered in the U.S. and other countries.
- Apple, Siri, Apple CarPlay and Apple CarPlay logo are trademarks of Apple Inc., registered in the U.S. and other countries.
- App Store is a service mark of Apple Inc., registered in the U.S. and other countries.
- IOS is a trademark or registered trademark of Cisco in the U.S. and other countries and is used under license.
- Google, Android, Google Play and Android Auto are trademarks of Google LLC.
- To use Android Auto on your car display, you'll need an Android Auto compatible vehicle or aftermarket stereo, an Android phone running Android 5.0 or higher, and the Android Auto app.
- Linux® is the registered trademark of Linus Torvalds in the U.S. and other countries.
- THIS PRODUCT IS LICENSED UNDER THE AVC PATENT PORTFOLIO LICENSE FOR THE PERSONAL USE OF A CONSUMER OR OTHER USES IN WHICH IT DOES NOT RECEIVE REMUNERATION TO (i) ENCODE VIDEO IN COMPLIANCE WITH THE AVC STANDARD ("AVC VIDEO") AND/OR (ii) DECODE AVC VIDEO THAT WAS ENCODED BY A CONSUMER ENGAGED IN A PERSONAL ACTIVITY AND/OR WAS OBTAINED FROM A VIDEO PROVIDER LICENSED TO PROVIDE AVC VIDEO. NO LICENSE IS GRANTED OR SHALL BE IMPLIED FOR ANY OTHER USE. ADDITIONAL INFORMATION MAY BE OBTAINED FROM MPEG LA, L.L.C. SEE [HTTP://WWW.MPEGLA.COM](http://www.MPEGLA.COM)
- THIS PRODUCT IS LICENSED UNDER THE MPEG-4 VISUAL PATENT PORTFOLIO LICENSE FOR THE PERSONAL AND NON-COMMERCIAL USE OF A CONSUMER FOR

(j) ENCODING VIDEO IN COMPLIANCE WITH THE MPEG-4 VISUAL STANDARD ("MPEG-4 VIDEO") AND/OR (j) DECODING MPEG-4 VIDEO THAT WAS ENCODED BY A CONSUMER ENGAGED IN A PERSONAL AND NON-COMMERCIAL ACTIVITY AND/OR WAS OBTAINED FROM A VIDEO PROVIDER LICENSED BY MPEG LA TO PROVIDE MPEG-4 VIDEO. NO LICENSE IS GRANTED OR SHALL BE IMPLIED FOR ANY OTHER USE. ADDITIONAL INFORMATION INCLUDING THAT RELATING TO PROMOTIONAL, INTERNAL AND COMMERCIAL USES AND LICENSING MAY BE OBTAINED FROM MPEG LA, L.L.C. SEE [HTTP://WWW.MPEGLA.COM](http://www.mpegla.com).

• THIS PRODUCT IS LICENSED UNDER THE VC-1 PATENT PORTFOLIO LICENSE FOR THE PERSONAL AND NON-COMMERCIAL USE OF A CONSUMER TO ( i ) ENCODE VIDEO IN COMPLIANCE WITH THE VC-1 STANDARD ("VC-1 VIDEO") AND/OR ( ii ) DECODE VC-1 VIDEO THAT WAS ENCODED BY A CONSUMER ENGAGED IN A PERSONAL AND NON-COMMERCIAL ACTIVITY AND/OR WAS OBTAINED FROM A VIDEO PROVIDER LICENSED TO PROVIDE VC-1 VIDEO. NO LICENSE IS GRANTED OR SHALL BE IMPLIED FOR ANY OTHER USE. ADDITIONAL INFORMATION MAY BE OBTAINED FROM MPEG LA, L.L.C. SEE [HTTP://WWW.MPEGLA.COM](http://www.mpegla.com)

• libFLAC

Copyright (C) 2000,2001,2002,2003,2004,2005,2006,2007,2008,2009 Josh Coalson

Redistribution and use in source and binary forms, with or without modification, are permitted provided that the following conditions are met:

- Redistributions of source code must retain the above copyright notice, this list of conditions and the following disclaimer.
- Redistributions in binary form must reproduce the above copyright notice, this list of conditions and the following disclaimer in the documentation and/or other materials provided with the distribution.
- Neither the name of the Xiph.org Foundation nor the names of its contributors may be used to endorse or promote products derived from this software without specific prior written permission.

THIS SOFTWARE IS PROVIDED BY THE COPYRIGHT HOLDERS AND ONTRIBUTORS ``AS IS'' AND ANY EXPRESS OR IMPLIED WARRANTIES, INCLUDING, BUT NOT LIMITED TO, THE IMPLIED WARRANTIES OF MERCHANTABILITY AND FITNESS FOR A PARTICULAR PURPOSE ARE DISCLAIMED. IN NO EVENT SHALL THE FOUNDATION OR CONTRIBUTORS BE LIABLE FOR ANY DIRECT, INDIRECT, INCIDENTAL, SPECIAL, EXEMPLARY, OR CONSEQUENTIAL DAMAGES (INCLUDING, BUT NOT LIMITED TO, PROCUREMENT OF SUBSTITUTE GOODS OR SERVICES; LOSS OF USE, DATA, OR PROFITS; OR BUSINESS INTERRUPTION) HOWEVER CAUSED AND ON ANY THEORY OF LIABILITY, WHETHER IN CONTRACT, STRICT LIABILITY, OR TORT (INCLUDING NEGLIGENCE OR OTHERWISE) ARISING IN ANY WAY OUT OF THE USE OF THIS SOFTWARE, EVEN IF ADVISED OF THE POSSIBILITY OF SUCH DAMAGE.

• libvorbis

Copyright (c) 2002-2008 Xiph.org Foundation  
Redistribution and use in source and binary forms, with or without modification, are permitted provided that the following conditions are met:

- Redistributions of source code must retain the above copyright notice, this list of conditions and the following disclaimer.
- Redistributions in binary form must reproduce the above copyright notice, this list of conditions and the following disclaimer in the documentation and/or other materials provided with the distribution.
- Neither the name of the Xiph.org Foundation nor the names of its contributors may be used to endorse or promote products derived from this software without specific prior written permission.

THIS SOFTWARE IS PROVIDED BY THE COPYRIGHT HOLDERS AND CONTRIBUTORS ``AS IS'' AND ANY EXPRESS OR IMPLIED WARRANTIES, INCLUDING, BUT NOT LIMITED TO, THE IMPLIED WARRANTIES OF MERCHANTABILITY AND FITNESS FOR A PARTICULAR PURPOSE ARE DISCLAIMED. IN NO EVENT SHALL THE FOUNDATION OR CONTRIBUTORS BE LIABLE FOR ANY DIRECT, INDIRECT, INCIDENTAL, SPECIAL, EXEMPLARY, OR CONSEQUENTIAL DAMAGES (INCLUDING, BUT NOT LIMITED TO, PROCUREMENT OF SUBSTITUTE GOODS OR SERVICES; LOSS OF USE, DATA, OR PROFITS; OR BUSINESS INTERRUPTION) HOWEVER CAUSED AND ON ANY THEORY OF LIABILITY, WHETHER IN CONTRACT, STRICT LIABILITY, OR TORT (INCLUDING NEGLIGENCE OR OTHERWISE) ARISING IN ANY WAY OUT OF THE USE OF THIS SOFTWARE, EVEN IF ADVISED OF THE POSSIBILITY OF SUCH DAMAGE.

• libogg

Copyright (c) 2002, Xiph.org Foundation  
Redistribution and use in source and binary forms, with or without modification, are permitted provided that the following conditions are met:

- Redistributions of source code must retain the above copyright notice, this list of conditions and the following disclaimer.
- Redistributions in binary form must reproduce the above copyright notice, this list of conditions and the following disclaimer in the documentation and/or other materials provided with the distribution.
- Neither the name of the Xiph.org Foundation nor the names of its contributors may be used to endorse or promote products derived from this software without specific prior written permission.

THIS SOFTWARE IS PROVIDED BY THE COPYRIGHT HOLDERS AND CONTRIBUTORS ``AS IS'' AND ANY EXPRESS OR IMPLIED WARRANTIES, INCLUDING, BUT NOT LIMITED TO, THE IMPLIED WARRANTIES OF MERCHANTABILITY AND FITNESS FOR A PARTICULAR PURPOSE ARE DISCLAIMED. IN NO EVENT SHALL THE FOUNDATION OR CONTRIBUTORS BE LIABLE FOR ANY DIRECT, INDIRECT, INCIDENTAL, SPECIAL, EXEMPLARY, OR CONSEQUENTIAL DAMAGES (INCLUDING, BUT NOT LIMITED TO, PROCUREMENT OF SUBSTITUTE GOODS OR SERVICES; LOSS OF USE, DATA, OR PROFITS; OR BUSINESS INTERRUPTION) HOWEVER CAUSED AND ON ANY THEORY OF LIABILITY, WHETHER IN CONTRACT, STRICT LIABILITY, OR TORT (INCLUDING NEGLIGENCE OR OTHERWISE) ARISING IN ANY WAY OUT OF THE USE OF THIS SOFTWARE, EVEN IF ADVISED OF THE POSSIBILITY OF SUCH DAMAGE.

■ **Entsorgung von gebrauchten elektrischen und elektronischen Geräten und Batterien (anzuwenden in den Ländern der Europäischen Union und anderen europäischen Ländern mit einem separaten Sammelsystem für solche Geräte)**

Das Symbol (durchgestrichene Mülltonne) auf dem Produkt oder seiner Verpackung weist darauf hin, dass dieses Produkt nicht als normaler Haushaltsabfall behandelt werden darf, sondern an einer Annahmestelle für das Recycling von elektrischen und elektronischen Geräten und Batterien abgegeben werden muss.

Alte elektrische und elektronische Geräte müssen in einer Anlage recycelt werden, die für den Umgang mit diesen Artikeln und dem Begleitabfall geeignet sind.

Unsachgemäße oder falsche Entsorgung gefährden Umwelt und Gesundheit.

Weitere Informationen über das Recycling dieses Produktes erhalten Sie von Ihrer Gemeinde oder den kommunalen Entsorgungsbetrieben.

Hinweis: Das Zeichen „Pb“ unter dem Symbol für Batterien zeigt an, dass diese Batterie Blei enthält.

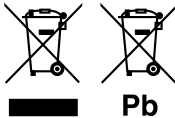

## Inhoud

Voor ingebruikname .....	88
Over de snelstartgids .....	88
De handleiding gebruiken .....	88
Voorzorgsmaatregelen .....	89
<b>Basisbediening .....</b>	<b>90</b>
Functies van de knoppen op het voorpaneel .....	90
Het toestel inschakelen .....	90
Aan de Slag .....	91
Instellen van het volume .....	92
Gebruik aanraakscherm .....	92
Beschrijvingen van het startscherm .....	93
Beschrijvingen bronselectiescherm .....	93
Beschrijvingen bronbedieningsscherm .....	95
MENU-scherm .....	96
Lijstschermb .....	96
<b>USB .....</b>	<b>97</b>
Een USB-apparaat aansluiten .....	97
Basisbediening van de USB .....	97
<b>Radio .....</b>	<b>98</b>
Basisbediening van de radio .....	98
Geheugenfunctie .....	99
<b>DAB .....</b>	<b>100</b>
Basisbediening van de DAB .....	100
Opslaan van services in het preselectie-geheugen ..	101
<b>Bluetoothregeling .....</b>	<b>102</b>
Registreer vanaf het Bluetooth-apparaat .....	102
De handsfree-eenheid gebruiken .....	103
<b>Audio regelen .....</b>	<b>106</b>
<b>Verbinden/installeren .....</b>	<b>108</b>
Vóór de installatie .....	108
De unit installeren .....	109
<b>Appendix .....</b>	<b>113</b>
Technische gegevens .....	113
Informatie over dit toestel .....	113

## Voor ingebruikname

### Over de snelstartgids

In deze snelstartgids worden de basisfuncties van dit apparaat besproken.

Raadpleeg de GEBRUIKSAANWIJZING op de volgende website voor gedetailleerde bewerkingen en informatie:

<<https://www.kenwood.com/cs/ce/>>



De gebruiksaanwijzing is onderhevig aan wijzigingen van specificaties en dergelijke. Download de laatste editie van de gebruiksaanwijzing ter referentie.

### De handleiding gebruiken

- De in deze handleiding weergegeven schermen en panelen worden als voorbeelden gebruikt om de bediening te verduidelijken. Ze kunnen daarom afwijken van de werkelijk gebruikte schermen en panelen, of sommige scherm patronen kunnen verschillen.
- **Taal voor aanduidingen:** De schermaanduidingen voor de uitleg worden in het Engels getoond. U kunt de taal voor de aanduidingen kiezen met het **SETUP** menu. Zie de Gebruiksaanwijzing.



## Vorzorgsmaatregelen

### ▲ WAARSCHUWINGEN

#### ■ Neem de volgende voorzorgsmaatregelen om persoonlijk letsel of brand te voorkomen:

- Om kortsluiting te voorkomen plaats u nooit metalen voorwerpen (zoals munten of metalen gereedschappen) in het toestel of laat u deze in het toestel achter.
- Kijk niet naar het scherm of richt uw ogen niet op het scherm als u langere tijd aan het rijden bent.
- Raadpleeg uw KENWOOD-dealer als u tijdens de installatie problemen ondervindt.

#### ■ Voorzorgsmaatregelen voor het gebruik van het toestel

- Neem wanneer u optionele toebehoren aanschaft contact op met uw KENWOOD-dealer om te controleren of deze optionele toebehoren met uw model en in uw regio functioneren.
- U kunt een taal selecteren om menu's, audiobestandslabels, enz. weer te geven. Zie de Gebruiksaanwijzing.
- De functie Radio Data System of Radio Broadcast Data System werkt niet als deze functie niet wordt ondersteund door een te ontvangen radiostation.

#### ■ De monitor beschermen

- Om de monitor tegen beschadigingen te beschermen, mag u de monitor niet bedienen met een balpen of een soortgelijk hulpmiddel met een scherpe punt.

#### ■ Het toestel reinigen

- Als er vlekken op het frontje van dit toestel zitten, veeg deze er dan met een droge, zachte doek, zoals een siliconendoekje, van af. Als er hardnekkige vlekken op het frontje zitten, veeg deze er dan eerst met een met neutraal reinigingsmiddel bevochtigde doek en vervolgens met een schone, zachte, droge doek van af.

### OPMERKING

- Als u reinigingspray rechtstreeks op het toestel spuit, kunnen de mechanische onderdelen ervan beschadigd raken. Als u het frontje met een harde doek of met een vluchtige vloeistof zoals thinner of alcohol afveegt, kunnen er krassen ontstaan of wordt opgedrukte tekst gewist.

#### ■ Uw toestel resetten

- Als het toestel of het aangesloten toestel niet naar behoren werkt, moet het toestel worden gereset. Druk op de <Reset>-knop. Het toestel wordt teruggezet naar de fabrieksinstellingen.



#### ■ Waarschuwing voor Smartphonegebruikers

- Gelijktijdige uitvoering van meerdere applicaties op uw smartphone tijdens het delen van het scherm vraagt veel van de microprocessor van de telefoon, dit beïnvloedt mogelijk de communicatie en prestaties.
- Voor de beste resultaten tijdens het koppelen met uw KENWOOD-ontvanger, moet u ervoor zorgen dat u ongebruikte toepassingen sluit.

# Basisbediening

## Functies van de knoppen op het voorpaneel

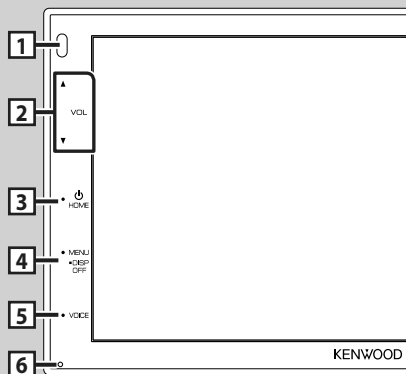

### OPMERKING

- De panelen die in deze handleiding worden weergegeven, zijn voorbeelden om een duidelijke uitleg van de werking te kunnen geven. Om die reden kunnen de panelen afwijken van de werkelijke panelen.

	<b>Naam</b> • <b>Beweging</b>
<b>1</b>	Sensor op afstand • Ontvangt het signaal van de afstandsbediening.
<b>2</b>	<b>▼, ▲ (VOL)</b> • Regelt het volume. Het volume gaat omhoog tot 15 wanneer u ▲ ingedrukt houdt.
<b>3</b>	<b>HOME</b> • Geeft het START-scherm weer ( <b>P.93</b> ). • Als de knop 1 seconde wordt ingedrukt, wordt het toestel uitgeschakeld. • Als het toestel is uitgeschakeld, wordt het ingeschakeld.
<b>4</b>	<b>MENU</b> • Geeft het MENU-scherm weer. • Als de knop 1 seconde wordt ingedrukt, wordt het scherm uitgeschakeld.
<b>5</b>	<b>VOICE</b> • Geeft het scherm Spraakherkenning weer.
<b>6</b>	Reset • Als de eenheid of de hiermee verbonden eenheid niet correct werkt, dan zal de eenheid terugkeren naar de begininstellingen wanneer er op deze knop wordt gedrukt.

## Het toestel inschakelen

- 1** Druk op de **HOME**-knop.

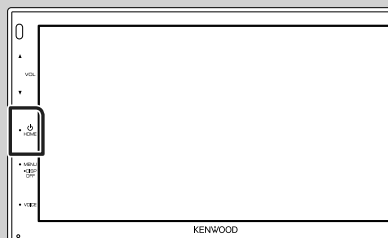

- Het toestel wordt ingeschakeld.

- **Het toestel uitschakelen:**

- 1** Druk gedurende 1 seconde op de knop **HOME**.

### OPMERKING

- Als u het toestel na de installatie voor de eerste keer inschakelt, is het noodzakelijk om de begininstellingen uit te voeren (**P.91**).

## Aan de Slag

### Begininstellingen

Begin met deze instellingen als u dit toestel voor de eerste keer gebruikt.

#### 1 Stel de verschillende items als volgt in.



##### ■ Language

Selecteer de taal die wordt gebruikt voor het regelscherm en de in te stellen opties. De standaardinstelling is „British English(en)“.

- ① Raak **Language** aan.
- ② Raak **Language Select** aan.
- ③ Selecteer de gewenste taal.
- ④ Raak  aan.

##### ■ Clock

Regelt de klok.

Voor meer informatie over de bediening, zie **Instellingen voor de kalender/klok (P.91)**.

##### ■ Display

Stel het beeld in op het scherm.

- ① Raak **Display** aan.
- ② Raak **Background** aan.
- ③ Selecteer de afbeelding.
- ④ Raak  aan.

Zie de Gebruiksaanwijzing voor meer details over de bediening.

##### ■ Camera

Stel de parameters voor de camera in.

- ① Raak **Camera** aan.
- ② Stel elk item in en raak  aan.

Zie de Gebruiksaanwijzing voor meer details over de bediening.

##### ■ DEMO

Stel de demonstratiemodus in. De standaardinstelling is „ON“ (aan).

- ① Raak **DEMO** aan en zet op **ON** of **OFF**.

#### 2 Raak Finish aan.



#### OPMERKING

- Deze instellingen kunnen ingesteld worden via het menu SETUP.

### Instellingen voor de kalender/klok

#### 1 Druk op de MENU-knop.

- MENU-scherm verschijnt.

#### 2 Raak aan.

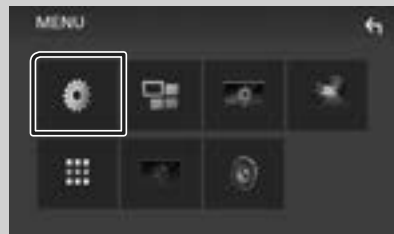

- Het scherm SETUP Menu verschijnt.

**3** Raak **User Interface** aan.

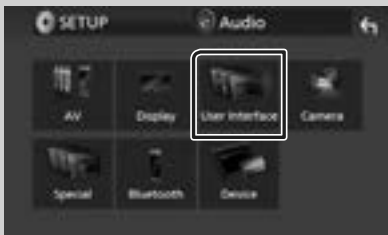

► Het scherm User Interface verschijnt.

**4** Raak **Clock Adjust** aan.

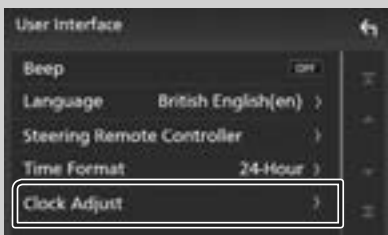

**5** Pas de datum aan en pas vervolgens de tijd aan.



**6** Raak **Set** aan.

**OPMERKING**

- Deactiveer **RDS CT** voordat u de klok aanpast. Zie de Gebruiksaanwijzing.

**Instellen van het volume**

Om het volume aan te passen (0 tot 40), Druk op ▲ om te verhogen, en druk op ▼ om te verlagen.

Door ▲ ingedrukt te houden, wordt het volume aanhoudend tot volume 15 verhoogd.



**Gebruik aanraakscherm**

Voor bediening met het scherm moet u voor het kiezen van een onderdeel, het tonen van het instelmenu, het veranderen van pagina, etc. op het scherm tikken, het scherm iets langer aanraken, met uw vinger over het scherm vegen of uw vinger snel over het scherm bewegen.

● **Tikken**

Tik licht op het scherm om een onderdeel op het scherm te kiezen.

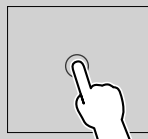

● **Iets langer aanraken (lang tikken)**

Tik op het scherm en houd uw vinger op zijn plaats totdat het display verandert of een mededeling wordt getoond.

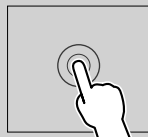

● **Vegen**

Schuif uw vinger snel naar links of rechts op het scherm om van pagina te veranderen. U kunt door de tekst op het lijstschermbalderen door het scherm via kort aanraken snel omhoog/omlaag te bewegen.

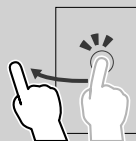

● **Snel bewegen**

Schuif uw vinger omhoog of omlaag op het scherm om het scherm te rollen.



## Beschrijvingen van het startscherm

De meeste functies kunnen worden uitgevoerd met het START-scherm.



- |   |                                                                 |
|---|-----------------------------------------------------------------|
| 1 | • Geeft het regelscherm van de huidige bron weer.               |
| 2 | • Huidige broninformatie                                        |
| 3 | • Geeft het bronselectiescherm weer. <b>(P.93)</b>              |
| 4 | • Snelkoppelingspictogrammen voor de weergavebron <b>(P.94)</b> |

## Geef het HOME-scherm weer

- 1** Druk op de HOME-knop.

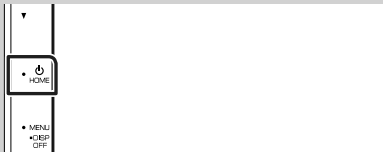

- START-scherm verschijnt.

## Beschrijvingen bronselectiescherm

U kunt alle weergavebronnen en opties op het bronselectiescherm weergeven.

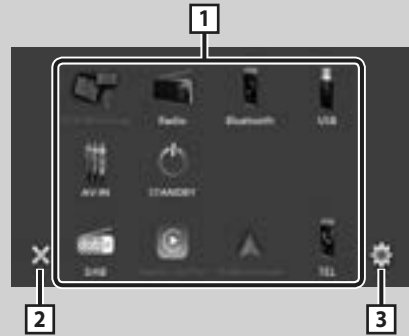

- |   |                                                                                                |
|---|------------------------------------------------------------------------------------------------|
| 1 | • Wijzigt de weergavebron. Voor afspelerbronnen, zie <b>Selecteer de weergavebron (P.94)</b> . |
| 2 | • Terugkeren naar het vorige scherm.                                                           |
| 3 | • Geeft het SETUP-menuscherm weer.                                                             |

## Selecteer de weergavebron

### 1 Raak aan op het startscherm.

In dit scherm kunt u de volgende bronnen en functies selecteren.

	<ul style="list-style-type: none"><li>• Schakelt over naar de DAB-uitzending. <b>(P.100)</b></li></ul>
	<ul style="list-style-type: none"><li>• Schakelt over naar het Apple CarPlay-scherm vanaf de aangesloten iPhone.</li></ul>
	<ul style="list-style-type: none"><li>• Schakelt over naar het Android Auto-scherm vanaf de aangesloten Android-smartphone. Het is noodzakelijk om een Android-smartphone die compatibel is met Android Auto te verbinden en <b>Mode</b> in te stellen op <b>Android Auto</b>.</li></ul>
	<ul style="list-style-type: none"><li>• Geeft het scherm Hands Free weer. <b>(P.103)</b> Wanneer noch Apple CarPlay, Android Auto, noch een Bluetooth hands-free telefoon is verbonden, zal het bericht „<b>Disconnected</b>” worden weergegeven in het TEL-scherm. Bij aansluiten als Apple CarPlay of Android Auto, werkt het als een telefoon mits in Apple CarPlay of Android Auto.</li></ul>
	<ul style="list-style-type: none"><li>• Schakelt over naar het scherm USB Mirroring vanaf de aangesloten Android-smartphone. Het is noodzakelijk om een Android-smartphone te verbinden met de geïnstalleerde applicatie „Mirroring OA for KENWOOD”, en om <b>Mode</b> in te stellen op <b>Mirroring for Android™</b>.</li></ul>
	<ul style="list-style-type: none"><li>• Schakelt over naar de radio-uitzending. <b>(P.98)</b></li></ul>
	<ul style="list-style-type: none"><li>• Afspelen van een Bluetooth-audiospeler.</li></ul>
	<ul style="list-style-type: none"><li>• Speelt bestanden op een USB-apparaat af. <b>(P.97)</b></li></ul>
	<ul style="list-style-type: none"><li>• Schakelt naar een extern component aangesloten op de AV-IN-aansluiting.</li></ul>
	<ul style="list-style-type: none"><li>• Schakelt het apparaat naar stand-by. <b>(P.94)</b></li></ul>

## Schakel het apparaat naar stand-by

### 1 Raak aan op het startscherm.

### 2 Raak **STANDBY** aan.

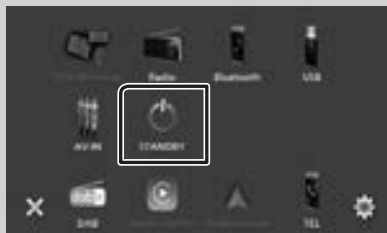

## Beschrijvingen bronbedieningsscherm

Er is een aantal functies dat in de meeste schermen uitgevoerd kan worden.

Indicators

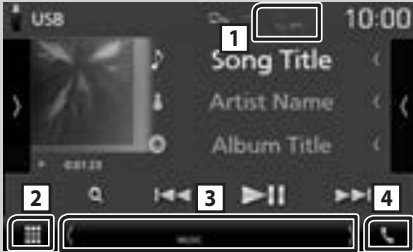

Submenu



Informatie aangesloten Bluetooth-apparaat.



Geeft alle bronnen weer.



-  : Het Tweede scherm verandert telkens wanneer u het aanraakt. U kunt tevens het Secundaire scherm veranderen door op het scherm links of rechts te tikken.
- Indicators: Geeft de huidige bronstatus enzovoorts aan.
  - **MUTE**: De dempingsfunctie is actief.
  - **LOUD**: De functie Loudnessregeling is ingeschakeld.
- Submenu
  -  : Bewerking wanneer het pictogram wordt aangeraakt:  
Door de eerste keer aan te raken wordt het scherm donkerder, door nogmaals aan te raken wordt het scherm nog donkerder en door voor de derde keer aan te raken wordt de originele helderheid van het scherm weer hersteld.
  -  : Geeft het scherm Grafische Equalizer weer. **(P.107)**
  -  : Geeft het scherm APP (Apple CarPlay/Android Auto) weer.



Raak aan om het Hands Free-scherm weer te geven. **(P.103)**

Bij aansluiten als Apple CarPlay of Android Auto, werkt het als een telefoon mits in Apple CarPlay of Android Auto.

## MENU-scherm

- 1 Druk op de **MENU**-knop.



➤ MENU-scherm verschijnt.

- 2 Raak aan om het MENU-scherm weer te geven.



De inhoud van het menu is als volgt:

	• Geeft het SETUP-menuscherm weer.
	• Geeft het scherm APP (Apple CarPlay/Android Auto) weer.
	• Geeft het scherm Aanpassen weer.
	• Geeft de weergavecamera weer.
	• Geeft het bronselectiescherm weer. <b>(P.94)</b>
	• Schakelt het display uit. <b>(P.96)</b>
	• Geeft het scherm geluidsbesturingsmenu weer. <b>(P.106)</b>
	• Sluit het MENU-scherm.

## Uitschakelen van het scherm

- 1 Selecteer op het MENU-scherm.

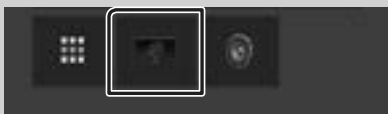

- Om het scherm aan te zetten

- 1 Raak het scherm aan.

## Lijstscherf

Er is een aantal basisfunctietoetsen in de lijstscherf van de meeste bronnen.



- 1

Toont het lijsttype-keuzevenster.

- 2

Geeft een muziek/film-bestandslijst weer.

- 3 **Tekst scrollen**

Bladert door de weergegeven tekst.

- 4 **enz.**

Hier worden toetsen met verschillende functies weergegeven.

- : Speelt alle nummers in de map met het huidige nummer af.
- / : Gaat naar het bovenste hiërarchie-niveau.

- 5 / **Pagina scrollen**

Door / in te drukken, kunt u de pagina veranderen om meer items weer te geven.

- / : Geeft de bovenste of onderste pagina weer.

- 6 **Terug**

Terugkeren naar het vorige scherm.

### OPMERKING

- Toetsen die niet geactiveerd kunnen worden vanaf het Lijstscherf worden niet getoond.



# USB

## Een USB-apparaat aansluiten

- 1 Sluit het USB-apparaat via de USB-kabel aan. (P.111)

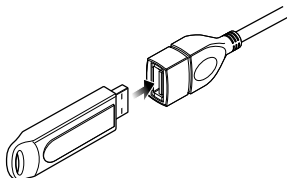

- 2 Druk op de **HOME**-knop.
- 3 Raak  aan.
- 4 Raak **USB** aan.(P.94)

## Verwijder het USB-apparaat

- 1 Druk op de **HOME**-knop.
- 2 Raak  aan.
- 3 Raak een andere bron dan **USB** aan.
- 4 Ontkoppel het USB-apparaat.

## Bruikbaar USB-apparaat





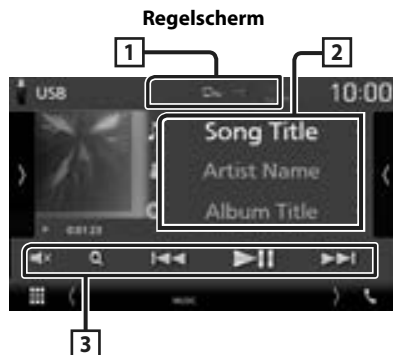

U kunt een USB-apparaat van de klasse mass-storage bij dit toestel gebruiken.

De term „USB device“ in deze handleiding verwijst naar een apparaat met flashgeheugen.

## Basisbediening van de USB

De meeste functies kunnen worden uitgevoerd in het bronregelscherm en het afspeelscherm.







-  : Herhaalt het huidige nummer/map. Telkens als u de toets aanraakt, heeft de herhaalmodus de hierna genoemde volgorde: Bestand herhalen () , Map herhalen () , Alles herhalen ()
-  : Speelt alle nummers in huidige map willekeurig af. Telkens als u de toets aanraakt, heeft de randommodus de hierna genoemde volgorde: Willekeurig bestand () , Willekeurig uit ()

## **2** Numererinformatie

Informatie over het huidige bestand wordt weergegeven.

## **3** Bedieningstoetsen

-  : Zoekt nummer/bestand. Zie de Gebruiksaanwijzing voor meer informatie over zoekbewerkingen.
-  : Zoekt naar het vorige/volgende nummer/bestand. Aangeraakt houden om snel vooruit of snel achteruit te gaan.
-  : Speelt af of onderbreekt het afspelen.
-  : Tik om te dempen of om niet te dempen.

# Radio

## Basisbediening van de radio

De meeste functies kunnen via het bronregelscherm worden uitgevoerd.

Raak het **Radio**-icoon aan in het bronselectie-scherm om naar de radio-bron te gaan.

(P.94)

### Regelscherm



### Open de lade

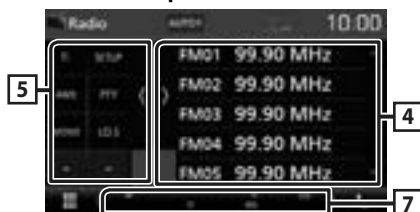

### 1 Informatieweergave

Geeft de informatie van de huidige zender weer: Frequentie

Als u  aanraakt, kunt u schakelen tussen content A en content B.

- Content A: Stationnaam, radiotekst, PTY-genre
- Content B: Radiotekst plus, titel artiest

**Preset#** : Vooringesteld nummer



### 2 Zoekmodus

Wijzigt de zoekmodus in deze volgorde;

**AUTO1**, **AUTO2**, **MANUAL**.

- **AUTO1** : stemt automatisch af op een zender met goede ontvangst.
- **AUTO2** : stemt een voor een af op zenders in het geheugen.
- **MANUAL** : schakelt handmatig over naar de volgende frequentie.

### 3 Bedieningstoetsen

-   : Stemt af op een zender. De manier waarop een andere frequentie wordt geselecteerd, kan gewijzigd worden (zie 2 in tabel).
-  : Tik om te dempen of om niet te dempen.

### 4 Voorkeurslijst

- Raak het scherm aan de rechterkant aan om de voorkeur-lijst weer te geven. Raak nogmaals aan om de lijst te sluiten.
- Roept de opgeslagen zender op.
- Als deze toets 2 seconden wordt aangeraakt, wordt de huidige zender in het geheugen opgeslagen.

### 5 Functiepaneel

Raak de linkerkant van het scherm aan om het functiepaneel weer te geven. Raak nogmaals aan om het paneel te sluiten.

- **TI** (alleen FM): Stelt de verkeersinformatiemodus in. Zie de Gebruiksaanwijzing voor meer informatie.
- **SETUP** (alleen FM): Geeft het Radio SETUP-scherm weer. Zie de Gebruiksaanwijzing voor meer informatie.
- **AME**: Stelt zenders vooraf automatisch in. Zie de Gebruiksaanwijzing voor meer informatie.
- **PTY** (alleen FM): Zoekt een programma met het ingestelde programmatype. Zie de Gebruiksaanwijzing voor meer informatie.
- **MONO** (alleen FM): Selecteert de monaurale ontvangst.
- **LO.S** (alleen FM): Schakelt de lokale zoekfunctie in of uit.

### 6 FM AM

Schakelt de band om.

## 7 Indicatoritems

- **ST**: Er wordt een stereo-uitzending ontvangen.
- **MONO**: De functie voor geforceerd mono is ingeschakeld.
- **AF**: De AF-zoekfunctie is ingeschakeld.
- **LOS**: De functie Lokaal zoeken is ingeschakeld.
- **RDS**: Geeft de status van de Radio Data System-zender aan wanneer de AF-functie is ingeschakeld.  
Wit: Radio Data System wordt ontvangen.  
Oranje: Radio Data System wordt niet ontvangen.
- **TI**: Geeft de ontvangststatus van verkeersinformatie aan.  
Wit: TP wordt ontvangen.  
Oranje: TP wordt niet ontvangen.

## Geheugenfunctie

### Automatisch geheugen

U kunt zenders met goede ontvangst automatisch in het geheugen opslaan.

#### 1 Raak de gewenste frequentiebandtoets aan.



#### 2 Raak **■** aan de linkerkant van het scherm aan.

Raak **AME** aan.



➤ Er verschijnt een bevestigingsscherm.

#### 3 Raak **Yes** aan.

➤ Het automatisch geheugen start.

### Handmatig geheugen

U kunt de huidige zender in het geheugen opslaan.

#### 1 Selecteer een zender die u in het geheugen wilt opslaan.

#### 2 Houdt **FM#** (#: 1-24) of **AM#** (#: 1-12) ingedrukt waarin u de zender wilt opslaan gedurende 2 seconden.

# DAB

## Basisbediening van de DAB

De meeste functies kunnen via het bronregelscherm worden uitgevoerd.

Raak het **DAB** icoon aan in het bronselectiescherm om naar de DAB-bron te gaan. (P.94)

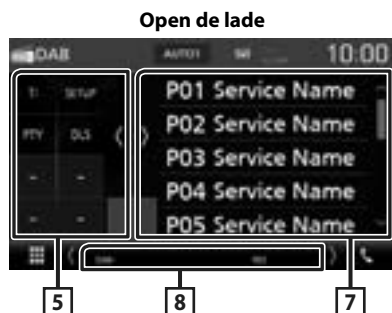
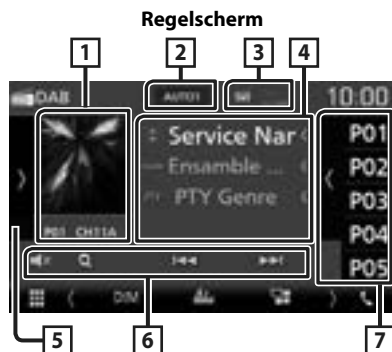

### 1 Illustratievlak

De beeldgegevens worden weergegeven als de huidige content deze bevat.

Raak aan om te schakelen tussen bedienings- en informatiescherm.

**P#**: Voorkeuzenummer

**CH#**: Kanaal weergave

### 2 Zoekmodus

Wijzig de zoekmodus in deze volgorde: **AUTO1**, **AUTO2**, **MANUAL**.

- **AUTO1**: Stemt automatisch af op een ensemble met goede ontvangst.
- **AUTO2**: Stemt een voor een af op ensembles in het geheugen.
- **MANUAL**: Schakelt handmatig over naar het volgende ensemble.

### 3 Indicatorscherm

Geeft de ontvangen signaalsterkte weer.

### 4 Informatieweergave

Geeft de informatie van de huidige zender weer: Servicenamen

Als u  aanraakt, kunt u schakelen tussen Content A, Content B en Content C.

- Content A: Ensemblenaam, PTY-genre
- Content B: Titel nummer, Artiest, DLS
- Content C: Speelt nu af, Volgend programma, Audio Kwaliteit

### 5 Functiepaneel

Raak de linkerkant van het scherm aan om het functiepaneel weer te geven. Raak nogmaals aan om het paneel te sluiten.

- **TI**: Stelt de verkeersinformatiemodus in. Zie de Gebruiksaanwijzing voor meer informatie.
- **SETUP**: Geeft het DAB SETUP-scherm weer. Zie de Gebruiksaanwijzing voor meer informatie.
- **PTY**: Zoekt een programma met het ingestelde programmatype. Zie de Gebruiksaanwijzing voor meer informatie.
- **DLS**: Het scherm Dynamische Label Segment weergeven.

### 6 Bedieningstoetsen

- **Q**: Geeft het Servicelijst-scherm weer. Zie de Gebruiksaanwijzing voor meer informatie over zoekbewerkingen.
- **◀▶**: Stemt af op een ensemble label, service label en component. Het schakelen van zoekmodus kan gewijzigd worden. (zie **2** in tabel).
- **⏏**: Tik om te dempen of om niet te dempen.

## 7 Voorkeurslijst

- Raak het scherm aan de rechterkant aan om de voorkeur-lijst weer te geven. Raak nogmaals aan om de lijst te sluiten.
- Roept de opgeslagen service op.
- Als deze toets 2 seconden wordt aangeraakt, wordt de huidige service op geslagen in het geheugen.

## 8 Indicatoritems

- **DAB+**: Digitale Radio wordt ontvangen.
- **RDS**: Radio Data System wordt ontvangen.

## Opslaan van services in het preselectie-geheugen

U kunt de huidige service in het geheugen opslaan.

- 1** Selecteer een service die u in het geheugen wilt opslaan.
- 2** Raak **[P]** op de rechterkant van het scherm aan.



- 3** Raak P# (#:1-15) waarin u de zender wilt opslaan, gedurende 2 seconden aan.

# Bluetoothregeling

## Info over de mobiele telefoon en Bluetooth-audiospeler

Dit toestel voldoet aan de volgende Bluetooth-specificaties:

Versie

Bluetooth ver. 4.1

Profiel

Mobiele telefoon:

HFP (Hands-free-profiel)

SPP (Serial Port Profile)

PBAP (Phonebook Access Profile)

Audiospeler:

A2DP (Advanced Audio Distribution Profile)

AVRCP (Geluid/Video

afstandsbedieningsprofiel)

Geluidscodec

SBC, AAC

### OPMERKING

- De toestellen die de Bluetooth-functie ondersteunen zijn gecertificeerd voor conformiteit met de Bluetooth-norm aan de hand van de procedure die voorgeschreven wordt door Bluetooth SIG.
- Maar de mogelijkheid bestaat dat dergelijke toestellen niet met uw mobiele telefoon kunnen communiceren, afhankelijk van het type.

## Registreer vanaf het Bluetooth-apparaat

U dient de Bluetooth-audiospeler of mobiele telefoon te registreren voordat u de Bluetooth-functie kunt gebruiken.

- 1 Zet de Bluetooth-functie op uw smartphone/mobiele telefoon aan.**
- 2 Zoek naar het apparaat („DMX\*\*\*\*”) vanaf uw smartphone/mobiele telefoon.**

- 3 Bedien uw smartphone/mobiele telefoon volgens de weergegeven berichten.**

- **Bevestig het verzoek op de smartphone/mobiele telefoon.**



- Als er een PIN-code is vereist, voert u de pincode („0000”) in.

- 4 Raak **Yes** aan.**

- 5 Druk op de **MENU**-knop.**  
➤ MENU-scherm verschijnt.

- 6 Raak  aan.**

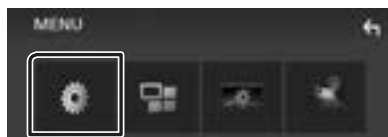

- Het scherm **SETUP** Menu verschijnt.

- 7 Raak **Bluetooth** aan.**

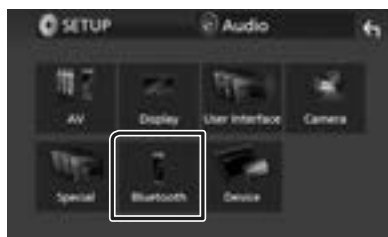

- Het scherm **Bluetooth SETUP** verschijnt.

**8** Raak **Select Device** in het Bluetooth SETUP-scherm aan.



**9** Raak **[Pictogram]** aan waar u verbinding mee wilt maken.

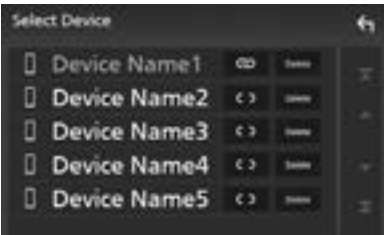

**OPMERKING**

• Als het pictogram wordt verlicht, betekent dit dat de eenheid dat apparaat gebruikt.

**Om het geregistreerde Bluetooth apparaat te verwijderen**

**1** Raak **[Pictogram]** aan.



➤ Bevestigingsbericht verschijnt.

**2** Raak **Yes** aan.

**De handsfree-eenheid gebruiken**

U kunt de handsfreefunctie gebruiken door de Bluetooth-telefoon met deze eenheid te verbinden.

**OPMERKING**

• Terwijl Apple CarPlay of Android Auto wordt verbonden, kan de Bluetooth Hands-free-functie niet gebruikt worden. Alleen de Apple CarPlay of Android Auto Hands-free-functie kan worden gebruikt.

**Een telefoongesprek tot stand brengen**

**1** Raak **TEL/☎** aan.



➤ Het scherm Hands Free verschijnt.

**2** Selecteer een methode om het nummer te kiezen.



- : Bellen via de gesprekslijsten
- : Bellen via het telefoonboek
- : Bellen met het voorkeursnummer
- : Bellen door een telefoonnummer in te voeren
- : Spraakherkenning
- : Bluetooth SETUP

## Bluetoothregeling

### ● Bluetooth SETUP

- 1) Raak  aan.  
Het scherm Bluetooth SETUP verschijnt.

#### OPMERKING

- De statuspictogrammen die worden weergegeven, zoals batterij en antenne, kunnen afwijken van de pictogrammen die op de mobiele telefoon worden weergegeven.
- Wanneer u de mobiele telefoon in de persoonlijke modus zet, kunnen hierdoor de handsfree functies worden uitgeschakeld.

## Bellen via de gesprekslijsten

- 1 Raak  aan.
- 2 Selecteer het telefoonnummer uit de lijst.



## Bellen door een telefoonnummer in te voeren

- 1 Raak  aan.
- 2 Voer een telefoonnummer in met de nummertoeetsen.



- 3 Raak  aan.

## Bellen met behulp van het voorkeurnummer

- 1 Raak  aan.
- 2 Raak de naam of het telefoonnummer aan.



## Bellen via het telefoonboek

- 1 Raak  aan.
- 2 Selecteer de persoon die u wilt bellen uit de lijst.



- 3 Selecteer het telefoonnummer uit de lijst.

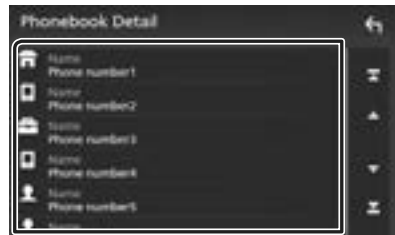



#### OPMERKING

- Als er geen telefoonlijst is gedownload, wordt door **Download Phonebook Now** aan te raken het downloaden van het adresboek gestart.



## ■ Een telefoongesprek ontvangen

- 1 Raak  aan om een inkomend gesprek aan te nemen of  te weigeren.



### OPMERKING

- Wanneer u de weergavecamera bekijkt, wordt dit scherm niet weergegeven, ook niet als er een oproep binnenkomt. Om dit scherm weer te geven, zet u de versnellingspook van de auto terug in de bestuurderspositie.

## Een telefoongesprek beëindigen

- 1 Tijdens een gesprek, raak  aan.

## ■ Bediening tijdens een telefoongesprek



### ● Het volume van de ontvanger aanpassen

Druk op de knop ▼ of de knop ▲.

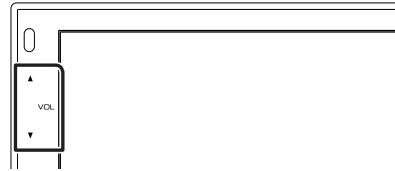



### ● De kiestoon weergeven

Raak **DTMF** aan om het tooninvoerscherm weer te geven.

U kunt tonen versturen door de gewenste toetsen op het scherm aan te raken.

### ● Stemweergavebron wijzigen

Telkens als  /  wordt aangeraakt, wordt de stemweergavebron gewijzigd van mobiele telefoon in luidspreker of vice versa.

### ● Gesprek in de wacht

Wanneer u een gesprek ontvangt terwijl u een ander gesprek voert, kunt u het nieuwe binnenkomende gesprek beantwoorden door  aan te raken. Het huidige gesprek wordt in de wacht geplaatst.

Elke keer als u  aanraakt, wordt er gewisseld van gesprekspartner.

Wanneer u  aanraakt, wordt het huidige gesprek beëindigd en schakelt u over naar het gesprek in de wacht.

# Audio regelen

U kunt de diverse instellingen, bijvoorbeeld audiobalans of subwoofervolume, aanpassen.

- 1 Druk op de **MENU**-knop.  
➤ MENU-scherm verschijnt.
- 2 Raak  aan.



## Algemene audio regelen

- 1 Druk op de **MENU**-knop.  
➤ MENU-scherm verschijnt.
- 2 Raak  aan.  
➤ Het scherm Audio verschijnt.
- 3 Raak **Fader / Balance** aan.



- 4 Stel de verschillende items als volgt in.

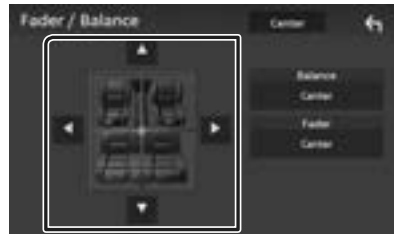

### ■ Fader / Balance

Voor het aanpassen van de volumebalans rond het aangeraakte gedeelte.

Met ◀ en ▶ wordt de balans tussen rechts en links geregeld.

Met ▲ en ▼ wordt de balans tussen voor en achter geregeld.

### ■ Center

Wis de aanpassing.

## ■ Equalizerregeling

U kunt de equalizer afstellen door de geoptimaliseerde instelling voor elke categorie te selecteren.

- 1 Druk op de **MENU**-knop.  
 > MENU-scherm verschijnt.
- 2 Raak  aan.  
 > Het scherm Audio verschijnt.
- 3 Raak **Equalizer** aan.



- 4 Raak het scherm aan en stel de Graphic Equalizer in zoals u wenst.

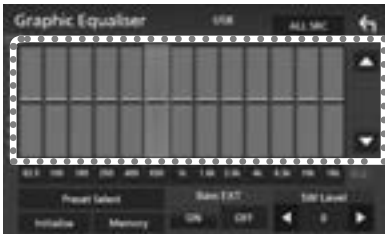

### ■ ALL SRC

De aangepaste equalizer op alle bronnen toepassen. Raak **ALL SRC** aan en raak vervolgens **OK** aan op het bevestigingsscherm.

### ■ Gain-niveau (gestippeld kader)

Stel het versterkingsniveau af door de frequentiebalk aan te raken.

U kunt de frequentiebalk selecteren en het niveau aanpassen met behulp van ▲, ▼.

### ■ Preset Select

Geeft het scherm weer om de vooraf ingestelde equalizercurve op te roepen.

### ■ Initialize

De huidige EQ-kromming gaat terug naar plat.

### ■ Memory

Slaat de aangepaste equalizercurve op als „User1” tot „User3”.

### ■ Bass EXT (Uitgebreide Instellingen Bass)

Door deze optie in te schakelen worden de frequenties onder de 62,5 Hz op hetzelfde versterkingsniveau ingesteld als 62,5 Hz.

### ■ SW Level

Stelt het subwoofervolume in.

# Verbinden/installeren

## Vóór de installatie

Neem vóór de installatie van dit toestel de volgende voorzorgsmaatregelen in acht.

### ▲WAARSCHUWINGEN

- Als u de ontstekingskabel (rood) en de accukabel (geel) op het chassis van de auto (massa) aansluit, kunt u kortsluiting veroorzaken waardoor brand kan ontstaan. Sluit deze kabels altijd aan op de voedingsbron die door de zekeringkast loopt.
- Verwijder niet de zekering van de ontstekingskabel (rood) en de accukabel (geel). De voeding moet zijn aangesloten op de kabels via de zekering.

### ▲LET OP

- Installeer dit toestel in de console van uw auto.  
Raak het metalen deel van dit toestel tijdens of na het gebruik niet aan. Metalen delen zoals de behuizing worden heet.

### OPMERKING

- De montage en aansluiting van dit product vereist kennis en ervaring. Voor uw eigen veiligheid dient u de montage en aansluiting over te laten aan deskundigen.
- Zorg dat het toestel op een negatieve 12 Volt gelijkstroomvoeding is geaard.
- Installeer het toestel niet op plaatsen die aan direct zonlicht, overmatige hitte of vochtigheid blootstaan. Vermijd tevens zeer stoffige plaatsen of plaatsen waar het toestel nat zou kunnen worden.
- Indien de stroom niet is ingeschakeld, („er is een storing in de bedrading van de luidspreker. Controleer de aansluitingen.“ Indien wordt weergegeven), is er misschien een kortsluiting van de luidspreker draden of komen de draden in aanraking met het chassis van het voertuig en is de beschermingsfunctie mogelijk geactiveerd. Controleer in dit geval de luidsprekerkabel.
- Als het contact van uw auto geen ACC-stand heeft, moet u de ontstekingskabel met een spanningsbron verbinden die gelijk met het contact van de auto wordt in- of uitgeschakeld. Als u de ontstekingskabel verbindt met een spanningsbron waar

constant spanning op staat, zoals een accukabel, kan de accu leeglopen.

- Als de console een deksel heeft, moet u er bij de installatie van het toestel op letten dat het voorpaneel het deksel bij het openen en sluiten niet raakt.
- Als de zekering is doorgebrand, controleert u eerst of de kabels elkaar niet raken en zo een kortsluiting veroorzaken en vervangt u de zekering door een nieuwe met dezelfde stroomsterkte.
- Isoleer niet-aangesloten kabels met isolatieband of ander geschikt materiaal. Voorkom kortsluiting door de kapes op het uiteinde van de niet-aangesloten kabels of aansluitingen niet te verwijderen.
- Sluit de luidsprekerkabels correct aan op de corresponderende aansluitingen. Het toestel kan beschadigd raken of niet langer werken als u de ⊖-draden deelt of deze aardt met een metalen onderdeel van het voertuig.
- Indien er maar twee luidsprekers op het systeem worden aangesloten, moeten de connectors óf op de beide voorste uitgangen aangesloten (verwissel voor en achter niet). Indien u bijvoorbeeld de ⊕ connector van de linker luidspreker op een voorste uitgang aansluit, mag u de ⊖ connector niet op een achterste uitgang aansluiten.
- Controleer na het installeren van het toestel of de remlichten, richtingaanwijzers, ruitenwissers etc. van de auto correct functioneren.
- Duw niet te hard op het paneeloppervlak tijdens de installatie van het toestel in het voertuig. Dit kan leiden tot krassen, schade of het niet meer goed functioneren.
- De ontvangst wordt mogelijk slechter wanneer zich metalen voorwerpen in de buurt van de Bluetooth-antenne bevinden.

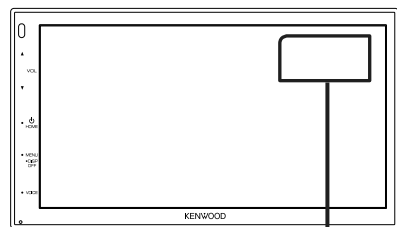

Bluetooth-antenne

## Meegeleverde accessoires voor installatie

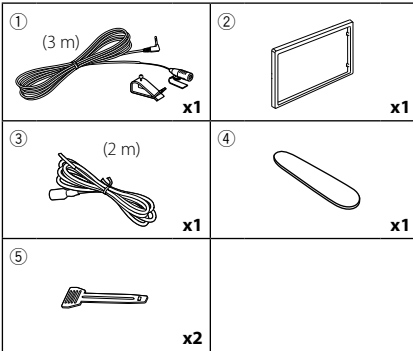

## Installatieprocedure

- 1) Voorkom kortsluiting door de sleutel uit het contactslot te verwijderen en de  $\ominus$  aansluiting van de accu los te koppelen.
- 2) Verbind de juiste in- en uitgangskabels van elk toestel.
- 3) Sluit de connector van de ISO op het toestel aan.
- 4) Installeer het toestel in uw auto.
- 5) Sluit de  $\ominus$ -pool van de batterij weer aan.
- 6) Druk op de resetknop.

## De unit installeren

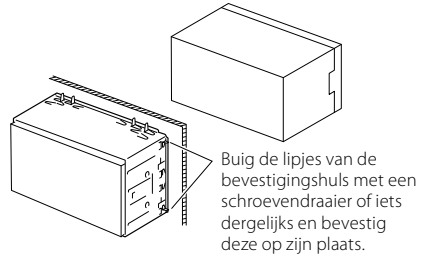

### OPMERKING

- Zorg ervoor dat het toestel stevig op zijn plaats zit. Als het toestel instabiel is, kan het slecht functioneren (het geluid kan bijvoorbeeld overslaan).

## Afwerkingsplaat

- 1) Bevestig de accessoire ② aan het toestel.

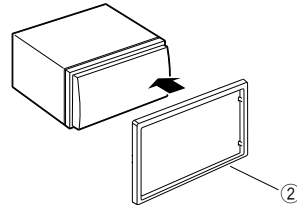

### De microfoon

- 1) Controleer de installatiepositie van de microfoon (accessoire ①).
- 2) Reinig het installatieoppervlak.
- 3) Verwijder de beschermstrook van de microfoon (accessoire ①) en plak de microfoon op de plek die hieronder wordt getoond.
- 4) Leid de microfoonkabel tot aan de handsfreekit en zet de kabel op verschillende plaatsen vast met tape of vergelijkbaar materiaal.
- 5) Verstel de richting van de microfoon (accessoire ①) in de richting van de bestuurder.

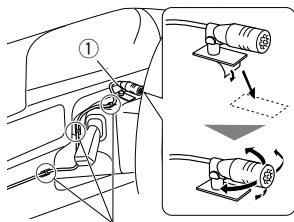

Bevestig de kabel met in de handel verkrijgbare tape.

#### OPMERKING

- Wissel, zo nodig, de klemmen om.

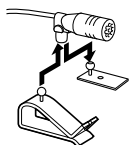

### Verwijderen van de afwerkingsplaat

- 1) Gebruik de extractiesleutel (accessoire ④) om de vier lipjes los te wippen (twee aan de linkerkant, twee aan de rechterkant).

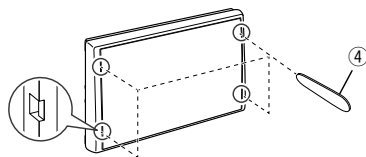

- 2) Trek de afwerkingsplaat naar voren.

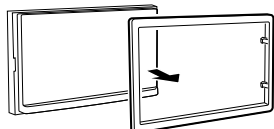

### Verwijderen van het toestel

- 1) Zie stap 1 in „**Verwijderen van de afwerkingsplaat**” voor het verwijderen van het inbouwframe.
- 2) Plaats de extractiesleutel (accessoire ⑤) diep in de opening zoals afgebeeld. (Het uitsteeksel aan het eind van de extractiesleutel moet naar de eenheid toe wijzen.)

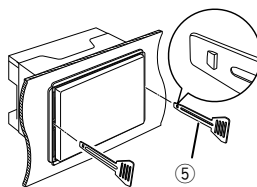

- 3) Wanneer de geplaatste extractiesleutel vastzit, steekt u de andere extractiesleutel in de opening.

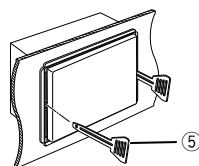

- 4) Trek de eenheid half uit.

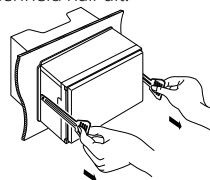

#### OPMERKING

- Wees voorzichtig om verwonding door de klampennen op de uitbouwleutel te vermijden.

- 5) Trek het toestel met uw handen geheel naar voren en let op dat u het toestel niet laat vallen.

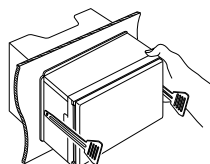

## Verbinden van kabels met aansluitingen

Lichtblauw/geel (stuurafstandsbedieningsingang)

Naar stuurafstandsbediening  
Om de stuurafstandsbediening te gebruiken, hebt u een adapter nodig (niet meegeleverd) die bij uw auto past.

Lichtgroen (Kabel van parkeersensor)  
Accessoire ③: Parkeer verlengkabel

Verbinden met de bedradingsbundel van de parkeerremdetectieschakelaar.  
Uit het oogpunt van veiligheid is het beslist noodzakelijk om de kabel van de parkeersensor aan te sluiten.

Paars/Wit (Kabel van achteruitrij-sensor)

Verbinden met de bedradingsbundel van de achteruitrijlamp van de auto wanneer de optionele achteruitzichtcamera wordt gebruikt.

Connector A

Connector B

ISO-aansluiting

Zekering (15 A)

Verbinden met de stuurafstandsbediening van het voertuig. Neem contact op met uw KENWOOD-dealer voor meer informatie.

ST REMOTE INPUT 1 Helder Groen/Rood

ST REMOTE INPUT 2 Paars/Rood

ST REMOTE GND Grijs/Rood

USB-aansluiting<sup>(1)</sup> (1,0 m)

5V --- 1,5A

USB-apparaat<sup>(2)</sup>

Afdekking

Preout subwoofer

SUB WOOFER

Afdekking

Accessoire ①: Bluetooth Microfoon

FM/AM antenne

Ø 6,5 mm (maximaal)

DAB-antenne  
CX-DAB1<sup>(3)</sup>

### LET OP

Gebruik van een CX-DAB1 (optionele accessoire) aangezien een DAB-antenne wordt aanbevolen.

Wanneer een in de handel verkrijgbare DAB-antenne wordt gebruikt, moet de diameter van de SMB-connector Ø 6,5 mm of minder zijn.

AV-IN<sup>(2)</sup> (1; Audio links, 2; Composit video, 3; Aarde, 4; Audio rechts).

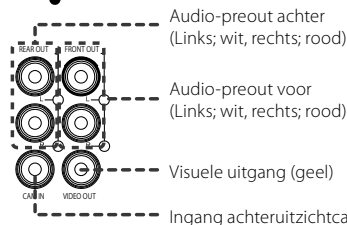

<sup>(1)</sup> USB maximale stroomsterkte: DC 5 V --- 1,5 A

<sup>(2)</sup> Apart verkocht

<sup>(3)</sup> Optionele accessoire

## ISO-aansluiting functieguids

Pen	Kleur en functie	
A-4	Geel	Accu
A-5	Blauw	Stroomantenne <sup>[1]</sup>
A-6	Oranje/wit	Verlichting
A-7	Rood	Ontsteking (ACC)
A-8	Zwart	Aardaansluiting (massa)
B-1/ B-2	Paars (+) / Paars/Zwart (-)	Rechts achter
B-3/ B-4	Grijs (+) / Grijs/Zwart (-)	Rechts voor
B-5/ B-6	Wit (+) / Wit/Zwart (-)	Links voor
B-7/ B-8	Groen (+) / Groen/Zwart (-)	Links achter

<sup>[1]</sup> Max. 150 mA, 12 V

- Luidsprekerimpedantie: 4-8 Ω

### ⚠ VOORZICHTIG

Controleer de volgende toestand, voordat u de vrij verkrijgbare ISO-aansluitingen aansluit aan het apparaat:

- Wees ervan verzekerd dat de pinbezetting van de aansluiting past op het KENWOOD-apparaat.
- Let extra op de stroomkabel.
- In het geval dat de batterijkabel en de ontstekingskabel niet overeenkomen, wissel ze dan.
- In het geval dat de auto geen ontstekingskabel heeft, gebruik dan een vrij verkrijgbare interface.

## Aansluiten van een iPhone/Android

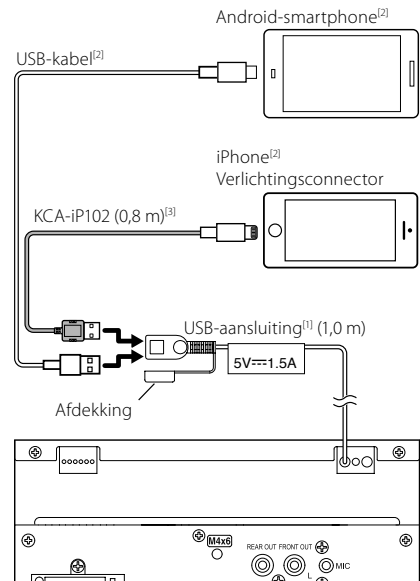

<sup>[1]</sup> USB maximale stroomsterkte: DC 5 V --- 1,5 A

<sup>[2]</sup> Apart verkocht

<sup>[3]</sup> Optionele accessoire



# Appendix

## Technische gegevens

### ■ Bluetooth-gedeelte

Frequentie

: 2,402 – 2,480 GHz

RF-Uitgangsvermogen (E.I.R.P.)

: +8 dBm (Gem.), Power Class 1

### ■ Algemeen

Bedrijfsspanning

: 12 V Gelijkstroom Autoaccu

Luidsprekerimpedantie

: 4 – 8 Ω

**Technische gegevens zijn zonder  
voorafgaande kennisgeving wijzigbaar.**

## Informatie over dit toestel

### ■ Auteursrechten

- Het Bluetooth®-woordmerk logo's zijn geregistreerde handelsmerken die eigendom zijn van Bluetooth SIG, Inc. en het gebruik van dergelijke handelsmerken door JVC KENWOOD Corporation is onder licentie. Andere handelsmerken en handelsnamen zijn het eigendom van hun respectievelijke houders.
- Windows Media is a registered trademark or trademark of Microsoft Corporation in the United States and/or other countries.
- This product is protected by certain intellectual property rights of Microsoft. Use or distribution of such technology outside of this product is prohibited without a license from Microsoft.
- Use of the Made for Apple badge means that an accessory has been designed to connect specifically to the Apple product(s) identified in the badge, and has been certified by the developer to meet Apple performance standards. Apple is not responsible for the operation of this device or its compliance with safety and regulatory standards. Please note that the use of this accessory with an Apple product may affect wireless performance.
- Apple, iPhone and Lightning are trademarks of Apple Inc., registered in the U.S. and other countries.
- Apple, Siri, Apple CarPlay and Apple CarPlay logo are trademarks of Apple Inc., registered in the U.S. and other countries.
- App Store is a service mark of Apple Inc., registered in the U.S. and other countries.
- IOS is a trademark or registered trademark of Cisco in the U.S. and other countries and is used under license.
- Google, Android, Google Play and Android Auto are trademarks of Google LLC.
- To use Android Auto on your car display, you'll need an Android Auto compatible vehicle or aftermarket stereo, an Android phone running Android 5.0 or higher, and the Android Auto app.
- Linux® is the registered trademark of Linus Torvalds in the U.S. and other countries.
- THIS PRODUCT IS LICENSED UNDER THE AVC PATENT PORTFOLIO LICENSE FOR THE PERSONAL USE OF A CONSUMER OR OTHER USES IN WHICH IT DOES NOT RECEIVE REMUNERATION TO (i) ENCODE VIDEO IN COMPLIANCE WITH THE AVC STANDARD ("AVC VIDEO") AND/OR (ii) DECODE AVC VIDEO THAT WAS ENCODED BY A CONSUMER ENGAGED IN A PERSONAL ACTIVITY AND/OR WAS OBTAINED FROM A VIDEO PROVIDER LICENSED TO PROVIDE AVC VIDEO. NO LICENSE IS GRANTED OR SHALL BE IMPLIED FOR ANY OTHER USE. ADDITIONAL INFORMATION MAY BE OBTAINED FROM MPEG LA, L.L.C. SEE [HTTP://WWW.MPEGLA.COM](http://www.MPEGLA.COM)
- THIS PRODUCT IS LICENSED UNDER THE MPEG-4 VISUAL PATENT PORTFOLIO LICENSE FOR THE PERSONAL AND NON-COMMERCIAL USE OF A CONSUMER FOR

## Appendix

(j) ENCODING VIDEO IN COMPLIANCE WITH THE MPEG-4 VISUAL STANDARD ("MPEG-4 VIDEO") AND/OR (j) DECODING MPEG-4 VIDEO THAT WAS ENCODED BY A CONSUMER ENGAGED IN A PERSONAL AND NON-COMMERCIAL ACTIVITY AND/OR WAS OBTAINED FROM A VIDEO PROVIDER LICENSED BY MPEG LA TO PROVIDE MPEG-4 VIDEO. NO LICENSE IS GRANTED OR SHALL BE IMPLIED FOR ANY OTHER USE. ADDITIONAL INFORMATION INCLUDING THAT RELATING TO PROMOTIONAL, INTERNAL AND COMMERCIAL USES AND LICENSING MAY BE OBTAINED FROM MPEG LA, L.L.C. SEE [HTTP://WWW.MPEGLA.COM](http://www.mpegla.com).

- THIS PRODUCT IS LICENSED UNDER THE VC-1 PATENT PORTFOLIO LICENSE FOR THE PERSONAL AND NON-COMMERCIAL USE OF A CONSUMER TO ( i ) ENCODE VIDEO IN COMPLIANCE WITH THE VC-1 STANDARD ("VC-1 VIDEO") AND/OR ( ii ) DECODE VC-1 VIDEO THAT WAS ENCODED BY A CONSUMER ENGAGED IN A PERSONAL AND NON-COMMERCIAL ACTIVITY AND/OR WAS OBTAINED FROM A VIDEO PROVIDER LICENSED TO PROVIDE VC-1 VIDEO. NO LICENSE IS GRANTED OR SHALL BE IMPLIED FOR ANY OTHER USE. ADDITIONAL INFORMATION MAY BE OBTAINED FROM MPEG LA, L.L.C. SEE [HTTP://WWW.MPEGLA.COM](http://www.mpegla.com)

- libFLAC

Copyright (C) 2000,2001,2002,2003,2004,2005,2006,2007,2008,2009 Josh Coalson

Redistribution and use in source and binary forms, with or without modification, are permitted provided that the following conditions are met:

- Redistributions of source code must retain the above copyright notice, this list of conditions and the following disclaimer.
- Redistributions in binary form must reproduce the above copyright notice, this list of conditions and the following disclaimer in the documentation and/or other materials provided with the distribution.
- Neither the name of the Xiph.org Foundation nor the names of its contributors may be used to endorse or promote products derived from this software without specific prior written permission.

THIS SOFTWARE IS PROVIDED BY THE COPYRIGHT HOLDERS AND CONTRIBUTORS "AS IS" AND ANY EXPRESS OR IMPLIED WARRANTIES, INCLUDING, BUT NOT LIMITED TO, THE IMPLIED WARRANTIES OF MERCHANTABILITY AND FITNESS FOR A PARTICULAR PURPOSE ARE DISCLAIMED. IN NO EVENT SHALL THE FOUNDATION OR CONTRIBUTORS BE LIABLE FOR ANY DIRECT, INDIRECT, INCIDENTAL, SPECIAL, EXEMPLARY, OR CONSEQUENTIAL DAMAGES (INCLUDING, BUT NOT LIMITED TO, PROCUREMENT OF SUBSTITUTE GOODS OR SERVICES; LOSS OF USE, DATA, OR PROFITS; OR BUSINESS INTERRUPTION) HOWEVER CAUSED AND ON ANY THEORY OF LIABILITY, WHETHER IN CONTRACT, STRICT LIABILITY, OR TORT (INCLUDING NEGLIGENCE OR OTHERWISE) ARISING IN ANY WAY OUT OF THE USE OF THIS SOFTWARE, EVEN IF ADVISED OF THE POSSIBILITY OF SUCH DAMAGE.

- libvorbis

Copyright (c) 2002-2008 Xiph.org Foundation  
Redistribution and use in source and binary forms, with or without modification, are permitted provided that the following conditions are met:

- Redistributions of source code must retain the above copyright notice, this list of conditions and the following disclaimer.
- Redistributions in binary form must reproduce the above copyright notice, this list of conditions and the following disclaimer in the documentation and/or other materials provided with the distribution.
- Neither the name of the Xiph.org Foundation nor the names of its contributors may be used to endorse or promote products derived from this software without specific prior written permission.

THIS SOFTWARE IS PROVIDED BY THE COPYRIGHT HOLDERS AND CONTRIBUTORS "AS IS" AND ANY EXPRESS OR IMPLIED WARRANTIES, INCLUDING, BUT NOT LIMITED TO, THE IMPLIED WARRANTIES OF MERCHANTABILITY AND FITNESS FOR A PARTICULAR PURPOSE ARE DISCLAIMED. IN NO EVENT SHALL THE FOUNDATION OR CONTRIBUTORS BE LIABLE FOR ANY DIRECT, INDIRECT, INCIDENTAL, SPECIAL, EXEMPLARY, OR CONSEQUENTIAL DAMAGES (INCLUDING, BUT NOT LIMITED TO, PROCUREMENT OF SUBSTITUTE GOODS OR SERVICES; LOSS OF USE, DATA, OR PROFITS; OR BUSINESS INTERRUPTION) HOWEVER CAUSED AND ON ANY THEORY OF LIABILITY, WHETHER IN CONTRACT, STRICT LIABILITY, OR TORT (INCLUDING NEGLIGENCE OR OTHERWISE) ARISING IN ANY WAY OUT OF THE USE OF THIS SOFTWARE, EVEN IF ADVISED OF THE POSSIBILITY OF SUCH DAMAGE.

- libogg

Copyright (c) 2002, Xiph.org Foundation  
Redistribution and use in source and binary forms, with or without modification, are permitted provided that the following conditions are met:

- Redistributions of source code must retain the above copyright notice, this list of conditions and the following disclaimer.
- Redistributions in binary form must reproduce the above copyright notice, this list of conditions and the following disclaimer in the documentation and/or other materials provided with the distribution.
- Neither the name of the Xiph.org Foundation nor the names of its contributors may be used to endorse or promote products derived from this software without specific prior written permission.

THIS SOFTWARE IS PROVIDED BY THE COPYRIGHT HOLDERS AND CONTRIBUTORS "AS IS" AND ANY EXPRESS OR IMPLIED WARRANTIES, INCLUDING, BUT NOT LIMITED TO, THE IMPLIED WARRANTIES OF MERCHANTABILITY AND FITNESS FOR A PARTICULAR PURPOSE ARE DISCLAIMED. IN NO EVENT SHALL THE FOUNDATION OR CONTRIBUTORS BE LIABLE FOR ANY DIRECT, INDIRECT, INCIDENTAL, SPECIAL, EXEMPLARY, OR CONSEQUENTIAL DAMAGES (INCLUDING, BUT NOT LIMITED TO, PROCUREMENT OF SUBSTITUTE GOODS OR SERVICES; LOSS OF USE, DATA, OR PROFITS; OR BUSINESS INTERRUPTION) HOWEVER CAUSED AND ON ANY THEORY OF LIABILITY, WHETHER IN CONTRACT, STRICT LIABILITY, OR TORT (INCLUDING NEGLIGENCE OR OTHERWISE) ARISING IN ANY WAY OUT OF THE USE OF THIS SOFTWARE, EVEN IF ADVISED OF THE POSSIBILITY OF SUCH DAMAGE.

## ■ Informatie over het verwijderen van oude elektrische en elektronische apparatuur en batterijen (van toepassing op Europese landen waar afval wordt gescheiden)

Producten en batterijen met dit symbool (doorkruiste vuilnisbak) kunnen niet als gewoon huisvuil worden weggegooid.

Lever deze producten in bij de aangewezen inzamelingspunten, waar ze gratis worden geaccepteerd en op de juiste manier worden verwerkt, teruggewonnen en hergebruikt.

Voor inleveradressen zie [www.nvmp.nl](http://www.nvmp.nl), [www.ictmilieu.nl](http://www.ictmilieu.nl), [www.stibat.nl](http://www.stibat.nl).

Het juist recyclen en weggooien van vuil helpt bronnen te besparen en vermindert een schadelijke invloed op uw gezondheid en het milieu.

Opmerking: De "Pb"-markering onder het symbool voor batterijen geeft aan dat de batterij lood bevat.

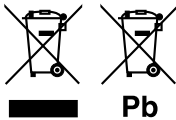







**Declaration of Conformity with regard to the RE Directive 2014/53/EU**

**Declaration of Conformity with regard to the RoHS Directive 2011/65/EU**

**Manufacturer:**

JVCKENWOOD Corporation  
3-12, Moriyacho, Kanagawa-ku, Yokohama-shi,  
Kanagawa 221-0022, JAPAN

**EU Representative:**

JVCKENWOOD Europe B.V.  
Amsterdamseweg 37, 1422 AC UITHOORN, The  
Netherlands

**Déclaration de conformité se rapportant à la directive RE 2014/53/UE**

**Déclaration de conformité se rapportant à la directive RoHS 2011/65/UE**

**Fabricant:**

JVCKENWOOD Corporation  
3-12, Moriyacho, Kanagawa-ku, Yokohama-shi,  
Kanagawa 221-0022, JAPON

**Représentant dans l'UE :**

JVCKENWOOD Europe B.V.  
Amsterdamseweg 37, 1422 AC UITHOORN, Pays-Bas

**Konformitätserklärung in Bezug auf die RE-Richtlinie 2014/53/EU**

**Konformitätserklärung in Bezug auf die RoHS-Richtlinie 2011/65/EU**

**Hersteller:**

JVCKENWOOD Corporation  
3-12, Moriyacho, Kanagawa-ku, Yokohama-shi,  
Kanagawa 221-0022, JAPAN

**EU-Vertreter:**

JVCKENWOOD Europe B.V.  
Amsterdamseweg 37, 1422 AC UITHOORN, Niederlande

**Conformiteitsverklaring met betrekking tot RE-richtlijn 2014/53/EU**

**Conformiteitsverklaring met betrekking tot RoHS-richtlijn 2011/65/EU**

**Fabrikant:**

JVCKENWOOD Corporation  
3-12, Moriyacho, Kanagawa-ku, Yokohama-shi,  
Kanagawa 221-0022, JAPAN

**EU-vertegenwoordiger:**

JVCKENWOOD Europa B.V.  
Amsterdamseweg 37, 1422 AC UITHOORN, Nederland

## English

Hereby, JVCENWOOD declares that the radio equipment DMX5020DABS is in compliance with Directive 2014/53/EU. The full text of the EU declaration of conformity is available at the following internet address:

## Français

Par la présente, JVCENWOOD déclare que l'équipement radio DMX5020DABS est conforme à la directive 2014/53/UE. L'intégralité de la déclaration de conformité UE est disponible à l'adresse Internet suivante :

## Deutsch

Hiermit erklärt JVCENWOOD, dass das Funkgerät DMX5020DABS der Richtlinie 2014/53/EU entspricht. Der volle Text der EU-Konformitätserklärung steht unter der folgenden Internetadresse zur Verfügung:

## Nederlands

Hierbij verklaart JVCENWOOD dat de radioapparatuur DMX5020DABS in overeenstemming is met Richtlijn 2014/53/EU. De volledige tekst van de EU-verklaring van overeenstemming is te vinden op het volgende internetadres:

## Italiano

Con la presente, JVCENWOOD dichiara che l'apparecchio radio DMX5020DABS è conforme alla Direttiva 2014/53/UE. Il testo integrale della dichiarazione di conformità UE è disponibile al seguente indirizzo internet:

## Español

Por la presente, JVCENWOOD declara que el equipo de radio DMX5020DABS cumple la Directiva 2014/53/UE. El texto completo de la declaración de conformidad con la UE está disponible en la siguiente dirección de internet:

## Português

Deste modo, a JVCENWOOD declara que o equipamento de rádio DMX5020DABS está em conformidade com a Diretiva 2014/53/UE. O texto integral da declaração de conformidade da UE está disponível no seguinte endereço de internet:

## Polska

Niniejszym, JVCENWOOD deklaruje, że sprzęt radiowy DMX5020DABS jest zgodny z dyrektywą 2014/53/UE. Pełny tekst deklaracji zgodności EU jest dostępny pod adresem:

## Česky

Společnost JVCENWOOD tímto prohlašuje, že rádiové zařízení DMX5020DABS splňuje podmínky směrnice 2014/53/EU. Plný text EU prohlášení o shodě je dostupný na následující internetové adrese:

## Magyar

JVCENWOOD ezennel kijelenti, hogy a DMX5020DABS rádióberendezés megfelel a 2014/53/EU irányelvnek. Az EU konformitási nyilatkozat teljes szövege az alábbi weboldalon érhető el:

## Hrvatski

JVCENWOOD ovim izjavljuje da je radio oprema DMX5020DABS u skladu s Direktivom 2014/53/EU. Cjeloviti tekst deklaracije Europske unije o usklađenosti dostupan je na sljedećoj internet adresi:

## Svenska

Härmed försäkras JVCENWOOD att radioustrustningen DMX5020DABS är i enlighet med direktiv 2014/53 / EU. Den fullständiga texten av EU-försäkran om överensstämmelse finns på följande Internetadress :

## Suomi

JVCENWOOD julistaa täten, että radiolaitte DMX5020DABS on direktiivin 2014/53/EU mukainen. EU-vaatimustenmukaisuusvakuutus löytyy kokonaisuudessaan seuraavasta internet-osoitteesta:

## Slovensko

S tem JVCENWOOD izjavlja, da je radijska oprema DMX5020DABS v skladu z Direktivo 2014/53/EU. Celotno besedilo direktive EU o skladnosti je dostopno na tem spletnem naslovu:

## Slovensky

Spoločnosť JVCENWOOD týmto vyhlasuje, že rádiové zariadenie DMX5020DABS vyhovuje smernici 2014/53/EU. Celý text EÚ vyhlásenia o zhode nájdete na nasledovnej internetovej adrese:

## Dansk

Herved erklærer JVCENWOOD, at radioustyret DMX5020DABS er i overensstemmelse med Direktiv 2014/53/EU. EU-overensstemmelseserklæringens fulde ordlyd er tilgængelig på følgende internetadresse:

## Norsk

JVCENWOOD erklærer herved at radioustyret DMX5020DABS er i samsvar med Direktiv 2014/53/EU. Den fullstendige teksten til EU-konformitetserklæringen er tilgjengelig på følgende internetadresse:

## Ελληνικά

Με το παρόν, η JVCENWOOD δηλώνει ότι ο ραδιοεξοπλισμός DMX5020DABS συμμορφώνεται με την Οδηγία 2014/53/ΕΕ. Το πλήρες κείμενο της δήλωσης συμμόρφωσης της ΕΕ είναι διαθέσιμο στην ακόλουθη διεύθυνση στο διαδίκτυο:

## Eesti

Käesolevaga JVCENWOOD kinnitab, et DMX5020DABS raadiovarustus on vastavuses direktiiviga 2014/53/EL. ELi vastavusdeklaratsiooni terviktekst on kättesaadav järgmisel internetiaadressil:

## Latviešu

JVCENWOOD ar šo deklarē, ka radio aparatūra DMX5020DABS atbilst direktīvas 2014/53/ES prasībām. Pilns ES atbilstības deklarācijas teksts ir pieejams šādā tīmekļa adresē:

## Lietuviškai

Šiuo JVCENWOOD pažymi, kad radijo įranga DMX5020DABS atitinka 2014/53/EB direktyvos reikalavimus. Visą EB direktyvos atitikties deklaracijos tekstą galite rasti šiuo internetiniu adresu:

## Malti

B'dan, JVCENWOOD jiddikjara li t-tagħmir tar-radjju DMX5020DABS huwa konformi mad-Direttiva 2014/53/UE. It-test kollu tad-dikjarazzjoni ta' konformità huwa disponibbli fl-indirizz intranet li ġej:

## Українська

Таким чином, компанія JVCENWOOD заявляє, що радіобладнання DMX5020DABS відповідає Директиві 2014/53/ЄУ. Повний текст декларації про відповідність ЄС можна знайти в Інтернеті за такою адресою:

## Türkçe

Burada, JVCENWOOD DMX5020DABS radyo ekipmanının 2014/53/AB Direktifine uygun olduğunu bildirir. AB uyumluluk deklarasyonunun tam metni aşağıdaki internet adresinde mevcuttur.

## Русский

JVCENWOOD настоящим заявляет, что радиооборудование DMX5020DABS соответствует Директиве 2014/53/ЕU. Полный текст декларации соответствия ЕС доступен по следующему адресу в сети Интернет:

## Limba română

Prin prezenta, JVCENWOOD declară că echipamentul radio DMX5020DABS este în conformitate cu Directiva 2014/53/UE. Textul integral al declarației de conformitate UE este disponibil la următoarea adresă de internet:

## Български език

С настоящото JVCENWOOD декларира, че радиооборудването на DMX5020DABS е в съответствие с Директива 2014/53/ЕС. Пълният текст на ЕС декларацията за съответствие е достъпен на следния интернет адрес:



android  
auto

---

# KENWOOD