



INCANTO
HD8918, HD8917
HD8916, HD8915

EN USER MANUAL
简体中文 用户手册
한국어 사용자 설명서

PHILIPS

Saeco, a Philips brand

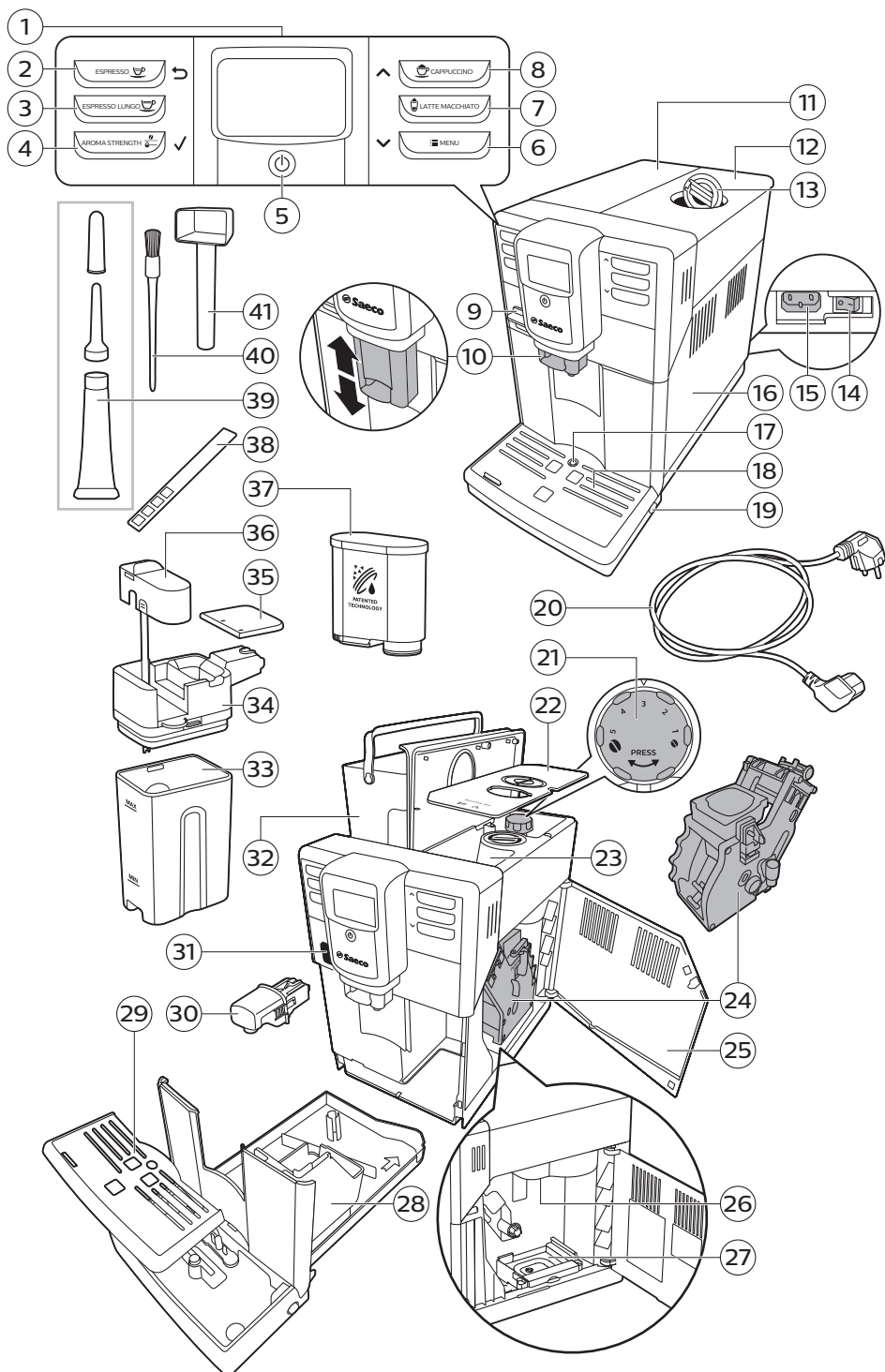

Contents

Machine overview	5
Introduction	5
First installation	6
AquaClean filter	6
Activating the AquaClean filter	6
Replacing the AquaClean filter	7
Replacing the AquaClean filter after 8 filters were used	8
Measuring the water hardness	8
Control panel and display	9
One-touch beverage buttons	9
Navigation buttons	9
MENU button	9
AROMA STRENGTH button	10
Brewing coffee	10
Brewing coffee with beans	10
Brewing coffee with pre-ground coffee	10
Special drinks and hot water	10
Dispensing hot water	11
Brewing milk-based coffee beverages and milk froth	11
Beverage types and lengths	12
Beverage types	12
Beverage lengths	12
Adjusting volume and taste	12
Adjusting coffee and milk volume	12
Adjusting coffee strength	13
Adjusting grinder settings	13
Cleaning and maintenance	14
Cleaning table	14
Cleaning the brew group	15
Cleaning the brew group under the tap	15
Cleaning the brew group with coffee oil remover tablets	15
Reinserting the brew group	16
Lubrication	17
Cleaning the milk carafe	17
Carafe quick clean	17
Thorough cleaning of the milk carafe	18
Weekly cleaning of the milk carafe	18
Monthly cleaning of the milk carafe	19
Descaling procedure	20
What to do if the descaling procedure is interrupted	22
Warning icons and error codes	22
Meaning of the warning icons	22
Meaning of the error codes	23
Troubleshooting	24

Machine overview

1	User interface	22	Cover of bean hopper
2	ESPRESSO button	23	Bean hopper
3	ESPRESSO LUNGO button	24	Brew group
4	AROMA STRENGTH button	25	Inside of service door with cleaning instructions
5	Standby button	26	Coffee exit duct
6	MENU button	27	Coffee residues drawer
7	LATTE MACCHIATO button	28	Coffee grounds container
8	CAPPUCCINO button	29	Drip tray cover
9	Protection cover	30	Hot water dispensing spout
10	Adjustable coffee dispensing spout	31	Opening for hot water dispensing spout
11	Lid of water tank	32	Water tank
12	Lid of bean hopper	33	Milk container
13	Lid of pre-ground coffee compartment	34	Milk dispensing unit
14	Main switch	35	Lid of milk dispensing unit
15	Socket for cord	36	Milk dispensing spout
16	Service door	37	AquaClean filter
17	'Drip tray full' indicator	38	Water hardness test strip
18	Drip tray	39	Grease tube with application tip
19	Drip tray release button	40	Cleaning brush
20	Cord	41	Measuring scoop
21	Grind setting knob		

Introduction

Congratulations on your purchase of a Saeco full-automatic coffee machine! To fully benefit from the support that Saeco offers, please register your product at www.saeco.com/care.

To help you get the best out of your coffee machine, Saeco offers full support in 4 different ways:

- The separate quick start guide for first installation and first use.
- This user manual for more detailed information on how to use the machine, how to keep it clean, how to descale it and how to solve problems.



- This is the QR code. Scan this code to access instruction videos on how to brew the best coffees, how to clean the machine and for a list of frequently asked questions. (www.saeco.com/care)
- The separate booklet with important safety information.

First installation

For first installation, follow the instructions on the separate quick start guide.

Note: This machine has been tested with coffee. Although it has been carefully cleaned, there may be some coffee residues left. We guarantee, however, that the machine is absolutely new.

Note: You can install the AquaClean filter during the first installation procedure (see separate quick start guide). If you skip installation of the AquaClean filter at first use, you can install it later by entering the menu (see 'Activating the AquaClean filter').

AquaClean filter

The AquaClean filter is designed to reduce limescale deposits in your coffee machine and provide filtered water to preserve the aroma and flavor of each cup of coffee. If you use a series of 8 AquaClean filters as indicated in this user manual, you don't have to descale your machine for up to 5000 cups.

Note: Your machine has to be completely limescale-free before you start to use the AquaClean filter. If you did not activate the filter during first installation, you need to descale the machine before you activate the filter.

Activating the AquaClean filter

Note: Always confirm activation of the AquaClean filter in the machine menu as described below. You also need to do this after replacing the AquaClean filter. By activating the AquaClean filter in the machine menu, the machine monitors the number of filters used. When the filter has been replaced 8 times, the machine reminds you to descale it.

- 1 For instructions on how to place the AquaClean filter in the water tank, see the separate quick start guide.

Note: Shake the AquaClean filter for about 5 seconds, immerse it upside down in a jug with cold water and wait until no more air bubbles come out.



- 2 Press the MENU button, select MENU and press the OK button to confirm. Scroll to AQUACLEAN FILTER. Press the OK button to confirm.
 - The display shows the number of AquaClean filters that have been installed previously from 0 to 8 filters.



- 3 Select ON on the display, press the OK button to confirm.



- 4 The display automatically updates the number of filters used.



- Then the 'machine ready' screen appears with the AquaClean 100% icon to indicate that the filter has been installed.
- 5 Dispense 2 cups of hot water (0.5 l) to complete the activation. Discard this water.

Replacing the AquaClean filter

Note: Replace the AquaClean filter as soon as the capacity has dropped to 0% and the filter icon flashes quickly. Replace the AquaClean filter at least every 3 months, even if the machine has not yet indicated that replacement is required.

Tip: We advise you to buy a new filter when the capacity has dropped to 10% and the filter icon starts flashing slowly. This ensures that you can replace the filter when the capacity has dropped to 0%.

- 1 Take out the AquaClean filter and replace it by a new AquaClean filter (also see the separate quick start guide).
- 2 Press the MENU button, scroll to AQUACLEAN FILTER and press the OK button to confirm.



8 English



- The display asks if you want to activate a new filter.

3 Press the OK button to confirm.



- The display automatically updates the number of filters used.

4 Dispense 2 cups of hot water (0.5 l) to complete the activation. Discard this water.

Replacing the AquaClean filter after 8 filters were used

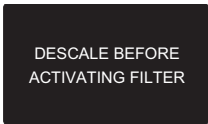

- 1 When the filter icon starts flashing on the display, press the MENU button, scroll to AQUACLEAN FILTER and press the OK button to confirm.
 - The display tells you that you need to descale the machine before activating the new filter.
- 2 Press the OK button to start the descaling procedure (see 'Descaling procedure').
 - Press the escape button several times to leave the filter menu if you do not want to descale right away.
- 3 At the end of the descaling procedure, the display asks you if you want to install the AquaClean filter.
 - Follow the steps in 'Replacing the AquaClean filter'.

Measuring the water hardness

Note: If you have installed the AquaClean filter, you do not need to set the water hardness.

To be able to adjust the machine settings to the water in your region, please measure the water hardness with the water hardness test strip supplied. The default water hardness of the machine is set to the highest level (4). If the measured water hardness is different, adjust the setting in the machine menu.

- 1 Immerse the water hardness test strip (supplied with the machine) in tap water for 1 second.
- 2 Remove the water hardness test strip and wait for 1 minute.
- 3 Check how many squares have turned red and check the water hardness in the table below.

number of red squares	value to be set	water hardness
■□□□	1	very soft water
■ ■ □ □	2	soft water
■ ■ ■ □	3	hard water
■ ■ ■ ■	4	very hard water

- 4 Press the MENU button, select menu and scroll to select water hardness. Select the preferred water hardness setting and press the OK button to confirm.

Control panel and display

This espresso machine has a self-explaining display for easy use. Read the sections below for a quick explanation of the buttons.

One-touch beverage buttons

Use the one-touch beverage buttons (ESPRESSO, ESPRESSO LUNGO, CAPPUCCINO and LATTE MACCHIATO) to quickly prepare one of the preset beverages.

- Make sure that the milk carafe is in place and prepared for use when you select cappuccino or latte macchiato (see the separate quick start guide).
- If you want to stop the brewing process before the machine has finished dispensing the preset coffee volume, press the OK button.
- You can adjust the length of espresso or espresso lungo (see 'Adjusting coffee and milk volume').
- After preparing a milk-based beverage, the machine starts the QUICK CARAFE CLEAN procedure.

Navigation buttons

Some of the one-touch beverage buttons have a double function; use these buttons to navigate through the menu:



ESPRESSO button = **Escape button**: press this button to return to the main menu.



CAPPUCCINO button = **Up button**: press this button to scroll up through the display menu.



AROMA STRENGTH button = **OK button**: press this button to select, confirm or stop a function.



MENU button = **Down button**: press this button to scroll down through the display menu.

MENU button

Use the MENU button to prepare other drinks, like hot water and frothed milk. You can also use the MENU button to change the following settings:

- Display contrast
- Coffee temperature
- Stand-by time: this is the time after which the machine goes into standby mode.
- Water hardness: to be able to adjust the machine settings to the water in your region, please measure the water hardness.
- To activate the AquaClean filter
- To start descaling

AROMA STRENGTH button

Use the AROMA STRENGTH button to adjust the coffee strength (see 'Adjusting coffee strength') or to brew pre-ground coffee (see 'Brewing coffee with pre-ground coffee').

Brewing coffee

Brewing coffee with beans

Caution: Only use espresso beans. Never put ground coffee, unroasted coffee beans or caramelized coffee beans in the bean hopper, as this may cause damage to the machine.

To brew coffee, follow the instructions on the separate quick start guide.

To brew two cups of espresso or espresso lungo, press the button of the desired beverage twice. The machine automatically carries out two grinding cycles in sequence.

Note: Using the cover of the bean hopper helps to keep the beans fresh.

Brewing coffee with pre-ground coffee

When you brew coffee with pre-ground coffee, use the measuring scoop supplied to put the correct dose in the pre-ground coffee compartment. Do not add too much pre-ground coffee to avoid the coffee grounds drawer from getting clogged.

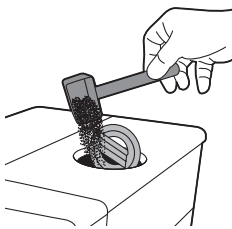

- 1 Open the lid of the pre-ground coffee compartment.
- 2 Pour **one** measuring scoop of pre-ground coffee into the pre-ground coffee compartment and close the lid.

Caution: Do not put any other substance than pre-ground coffee in the pre-ground coffee compartment, as this may damage the machine.

- 3 Place a cup under the coffee dispensing spout.
- 4 Press the AROMA STRENGTH button and select the pre-ground coffee brewing function.
- 5 Press the ESPRESSO button.

The machine automatically starts brewing the selected beverage.

Note: With pre-ground coffee you can only brew one coffee at a time.

Special drinks and hot water

- 1 Press the MENU button and select DRINKS.
- 2 Press the OK button to confirm.
- 3 Scroll through the menu and select the desired beverage.

Dispensing hot water

Caution: Steam and hot water may spray out of the hot water dispensing spout when brewing starts. Wait until brewing has ended before you remove the hot water dispensing spout.

- 1 Insert the hot water dispensing spout.
- 2 Press the MENU button. Select DRINKS, confirm and scroll to select HOT WATER.

Caution: Only select HOT WATER in the menu when the hot water dispensing spout is installed.

- 3 Press the OK button to confirm. The display reminds you to install the hot water dispensing spout; press the OK button to confirm. The machine starts dispensing hot water.
- 4 To stop dispensing hot water, press the OK button.

Brewing milk-based coffee beverages and milk froth

Note: For more information on how to use the milk carafe, read the separate quick start guide or scan the QR code (see 'Introduction ') to access the dedicated website for instruction videos.

Caution: Make sure that the milk carafe is installed and the milk froth dispensing spout is open before you select a milk-based coffee beverage or milk froth. If the milk carafe is not installed correctly, steam and hot milk may spray out of the milk froth dispensing spout.

- 1 Place a cup under the open milk froth dispensing spout.
- 2 Choose your milk-based beverage.
 - Press the one-touch CAPPUCCINO or LATTE MACCHIATO button to brew one of these milk-based beverages right away.
 - Press the MENU button, choose DRINKS and scroll down through the drinks to select MILK FROTH.
 - The machine reminds you that you have to install the milk carafe and open the milk froth dispensing spout.
- 3 The machine first dispenses a preset volume of frothed milk into the cup or glass and then dispenses a preset volume of coffee.
 - To stop dispensing milk or coffee, press the OK button.
- 4 After brewing milk-based coffee beverages, the display asks you if you want to perform the quick clean procedure for the milk carafe. You have 10 seconds to activate the quick clean procedure (see 'Carafe quick clean'). You can perform the quick clean procedure while leaving the milk inside the milk carafe. It is recommended to perform the quick clean procedure at least once a day. Press the OK button to confirm that you want to perform the quick clean procedure or press the escape button to perform the quick clean procedure later.

Beverage types and lengths

Beverage types

Beverage name	Description	How to select
Espresso	Coffee with thick crema served in a small cup	One-touch beverage button on control panel
Espresso Lungo	A longer espresso with thick crema served in a medium-sized cup	One-touch beverage button on control panel
Cappuccino	1/3 espresso, 1/3 hot milk and 1/3 milk foam served in a large cup	One-touch beverage button on control panel
Latte Macchiato	Long shot of hot milk with foam and a shot of espresso served in a tall glass	One-touch beverage button on control panel
Milk Froth	Hot milk with foam	MENU/DRINKS
Hot Water		MENU/DRINKS

Beverage lengths

Beverage name	Standard length	Length range
Espresso	40 ml	20 - 230 ml
Espresso Lungo	80 ml	20 - 230 ml
Hot water	300 ml	50 - 450 ml

Adjusting volume and taste

Adjusting coffee and milk volume

You can adjust the volume of the beverage brewed according to your taste and to the size of the cups.

Caution: Do not use cups that have a diameter of more than 8cm, to avoid damage to the front panel.

Note: We advise you to use glass cups or cups with a ceramic-coated rim.

- To adjust the espresso volume, press and hold the ESPRESSO button until the display shows the MEMO icon.
 - The machine enters the programming phase and starts to brew the selected beverage.
- Press the OK button when the cup contains the desired amount of espresso.
 - The tick on the display shows that the button is programmed: every time it is pressed, the machine brews the set espresso volume.

Note: To set the volume of espresso lungo, cappuccino and latte macchiato, follow the same procedure: press and hold the button of the beverage and press the OK button when the cup contains the desired amount. To adjust the volume of milk-based coffee beverages, first insert the milk carafe and save the milk volume and then save the coffee volume.

Adjusting coffee strength

To change the coffee strength, press the AROMA STRENGTH button. Each time you press the AROMA STRENGTH button, the aroma strength changes by one degree. The display shows the chosen strength, which is only saved if you brew a coffee.

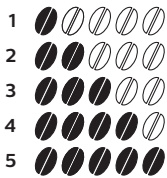

- 1 Very mild
- 2 Mild
- 3 Regular
- 4 Strong
- 5 Very strong

Note: The machine automatically dispenses the correct coffee volume for each coffee strength.

Note: You can also use the AROMA STRENGTH button to brew coffee with pre-ground coffee.

Note: After adjusting the coffee strength, the display shows the main menu again and saves the chosen aroma strength when you brew a coffee.

Adjusting grinder settings

You can adjust the grinder settings by using the grind setting knob inside the bean container.

Note: You can only adjust the grind settings when the machine is grinding coffee beans.

Caution: Do not turn the grind setting knob more than one notch at a time to prevent damage to the grinder.

- 1 Place a cup under the coffee dispensing spout.
 - 2 Open the lid of the bean hopper.
 - 3 Press the ESPRESSO button.
 - 4 When the grinder starts grinding, press down the grind setting knob and turn it to the left or right.
- There are 5 different grind settings you can choose from. The lower the setting, the stronger the coffee.



Cleaning and maintenance

Note: Consult the table below for when and how to clean all detachable parts of the machine. For more detailed information on how to clean the brew group and how to descale the machine, read the corresponding chapters below or go to the dedicated website www.saeco.com/care.

Cleaning table

Part description	When to clean	How to clean
Brew group	Weekly	Remove the brew group and clean it under the tap (see 'Cleaning the brew group under the tap').
	Depending on the type of usage	Lubricate the brew group (see 'Lubrication').
	Monthly	Clean the brew group with the coffee oil remover tablets.
Milk carafe	After every use	Perform the QUICK CARAFE CLEAN as indicated on the machine after preparing a milk-based beverage (see 'Carafe quick clean').
	Daily	Clean the milk carafe thoroughly (see 'Thorough cleaning of the milk carafe').
	Weekly	Disassemble the milk carafe and clean all parts under the tap (see 'Weekly cleaning of the milk carafe').
	Monthly	Use Saeco milk circuit cleaner CA6705 for this cleaning cycle (see 'Monthly cleaning of the milk carafe').
Drip tray	As soon as the red 'drip tray full' indicator pops up through the drip tray.	Empty the drip tray and clean it under the tap.
Coffee grounds container	When it suits you	Empty the coffee grounds container and clean it under the tap. Make sure the machine is switched on while you empty and clean the coffee grounds container.
Water tank	When it suits you	Clean it under the tap.

Part description	When to clean	How to clean
Pre-ground coffee compartment/coffee exit duct	Weekly	Clean the top part with a spoon handle as shown below.

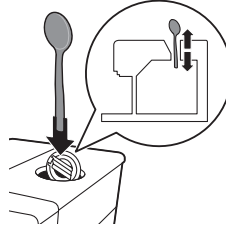

Cleaning the brew group

Note: Scan the QR code or go to www.saeco.com/care for detailed instructions on how to disassemble and clean the brew group.

Caution: Do not clean the brew group in the dishwasher and do not use washing-up liquid or a cleaning agent to clean it. This may cause the brew group to malfunction and may have a negative effect on the coffee taste.

Cleaning the brew group under the tap

- 1 Switch off the machine and unplug it.
- 2 Remove the drip tray with the coffee grounds container.
- 3 Open the service door.
- 4 Press the PUSH button (1) and pull at the grip of the brew group to remove it from the machine (2).

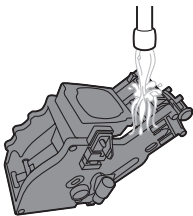
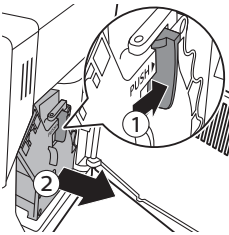

- 5 Rinse the brew group thoroughly with lukewarm water. Clean the upper filter carefully.
- 6 Let the brew group air-dry.

Note: Do not dry the brew group with a cloth to prevent fibers from collecting inside the brew group.

Cleaning the brew group with coffee oil remover tablets

Caution: Only use coffee oil remover tablets for cleaning. They do not have a descaling function.

- 1 Place a container under the coffee dispensing spout.
- 2 Press the AROMA STRENGTH button and select pre-ground coffee.

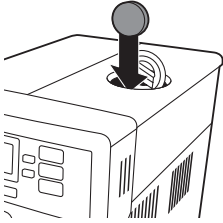

- 3 Put a coffee oil remover tablet in the pre-ground coffee compartment.
- 4 Press the ESPRESSO LUNGO button. The machine dispenses water from the coffee dispensing spout.
- 5 When the progress bar has reached the middle, set the main switch on the back of the machine to OFF.
- 6 Let the coffee oil remover solution act for approximately 15 minutes.
- 7 Set the main switch to ON. Press the standby button.
- 8 Wait until the machine performs an automatic rinsing cycle.
- 9 Perform the 'Weekly cleaning of the brew group' procedure.
- 10 Remove the drip tray with the coffee grounds container. Empty the drip tray and the coffee grounds container and place them back in the machine.
- 11 Press the AROMA STRENGTH button and select pre-ground coffee.
- 12 Press the ESPRESSO LUNGO button. The machine dispenses water from the coffee dispensing spout.
- 13 Repeat steps 12 and 13 twice. Discard the dispensed water.

Reinserting the brew group

- 1 Before you slide the brew group back into the machine, make sure the two yellow reference signs on the side match. If they do not match, perform the following step:

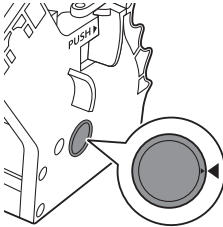

- Make sure the lever is in contact with the base of the brew group.
- 2 Make sure that the yellow locking hook of the brew group is in the correct position.

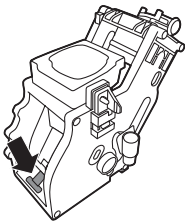

- To position the hook correctly, push it upwards until it is in uppermost position.

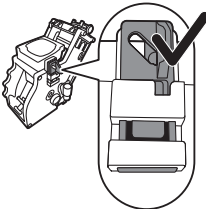

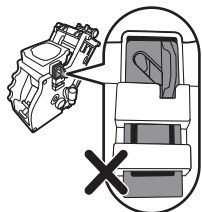

- The hook is not positioned correctly if it is still in bottommost position.

- Slide the brew group back into the machine along the guiding rails on the sides until it locks into position with a click.

Caution: Do not press the PUSH button.

- Close the service door.

Lubrication

For optimal performance of the machine, you have to lubricate the brew group. See table below for the lubrication frequency. For support visit our website: www.saeco.com/care.

Usage frequency	Nr of beverages brewed daily	Lubrication frequency
Low	1-5	Every 4 months
Normal	6-10	Every 2 months
Heavy	>10	Every month

- Switch off the appliance and unplug it.
- Remove the brew group and rinse it under a lukewarm tap (see 'Cleaning the brew group under the tap').
- Apply a thin layer of grease around the shaft in the bottom of the brew group.

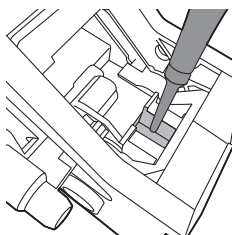

- Apply a thin layer of grease to the rails on both sides (see figure).
- Reinsert the brew group (see 'Reinserting the brew group').

You can use the grease tube multiple times.

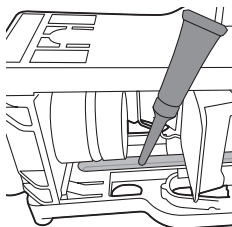

Cleaning the milk carafe

Carafe quick clean

After preparing a milk-based beverage, the carafe cleaning icon appears on the display.

- When the carafe cleaning icon appears on the display, press the OK button if you want to perform a cleaning cycle.

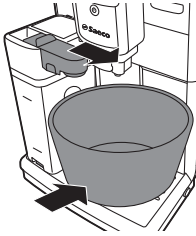

- 2 Remove the cup with the beverage and place an empty cup under the milk dispensing spout.

Note: Make sure the milk dispensing spout is pulled out.

- 3 Press the OK button to start dispensing hot water.

Thorough cleaning of the milk carafe

To clean the milk carafe thoroughly, you have to do the following regularly:

- 1 Remove the lid of the milk dispensing unit.

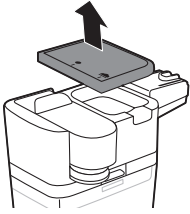

- 2 Lift the milk dispensing spout out of the milk dispensing unit.
- 3 Remove the milk tube from the milk dispensing spout.
- 4 Rinse the milk tube and milk dispensing spout with lukewarm water thoroughly.

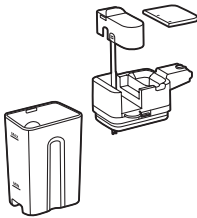

Weekly cleaning of the milk carafe

The milk dispensing spout consists of 5 components. Disassemble all components once a week and clean them under the tap. You can also clean all components, except for the milk container, in the dishwasher.

- 1 Milk tube
 - 2 Rubber support
 - 3 Milk frother
 - 4 Milk frother connector
 - 5 Housing of milk dispensing spout
- Disassembling the milk dispensing spout

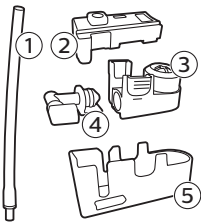

- 1 Press the release buttons on both sides of the top of the milk dispensing unit (1) and lift the top off the milk container (2).

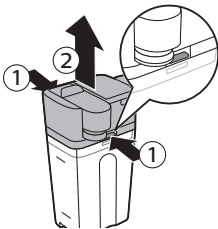

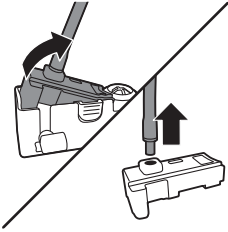

2 Turn the milk dispensing unit upside down and hold it firmly in your hand. Pull the milk tube off the rubber support.

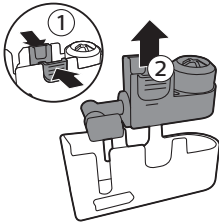

3 Press the release buttons on the milk frother and remove the milk frother from the the rubber support.

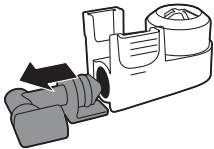

4 Pull the milk frother connector out of the milk frother.

5 Rinse all components under a lukewarm tap.

Reassembling the milk carafe

1 To reassemble the milk froth dispensing spout, follow steps 2 to 4 of 'Disassembling the milk froth dispensing spout' in reverse order.

2 Place the milk froth dispensing spout back into the top of the milk carafe.

3 Place the top of the milk carafe back onto the milk carafe.

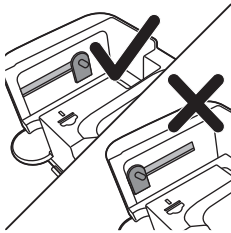

Note: Before you place the milk froth dispensing spout back into the top of the milk carafe, move the pin inside the top to the correct position. If this pin is not in the correct position, you cannot place the milk froth dispensing spout back into the top of the milk carafe.

Monthly cleaning of the milk carafe

Only use SAECO milk circuit cleaner CA6705 for this cleaning cycle.



1 Pour the contents of the milk circuit cleaner sachet in the milk carafe. Then fill the milk carafe with water up to the MAX level indication.

2 Insert the milk carafe into the machine and place a container under the milk dispensing spout.

3 Press the MENU button, select DRINKS and scroll to MILK FROTH. Press the OK button to start dispensing the cleaning solution.

4 Repeat step 3 until the milk carafe is empty.

5 When the carafe is empty, remove the container and the milk carafe from the machine.

6 Rinse the milk carafe thoroughly and fill it with fresh water up to the MAX level indication.

7 Insert the milk carafe into the machine.

8 Place the container under the milk dispensing spout.

- 9 Press the MENU button and select MILK FROTH in the DRINKS menu to start the carafe rinsing cycle.
- 10 Repeat step 9 until the milk carafe is empty.

Note: Never drink the solution dispensed during this step.

- 11 Repeat steps 6-10.
- 12 When the machine stops dispensing water, the cleaning cycle is finished.
- 13 Disassemble all the components and rinse them under a lukewarm tap.
The machine is ready for use.

Descaling procedure

When the display shows START CALC CLEAN, you need to descale the machine. If you do not descale the machine when this message appears on the display, the machine will eventually stop working properly. In that case, repairs are not covered by the warranty.

Only use Saeco descaling solution to descale the machine. Saeco descaling solution is designed to ensure optimal performance of the machine. The use of other products may damage the machine and leave residues in the water. You can buy Saeco descaling solution in the online shop at www.saeco.com/care.

The descaling procedure lasts 30 minutes and consists of a descaling cycle and a rinsing cycle. You can pause the descaling or rinsing cycle by pressing the escape button. To continue the descaling or rinsing cycle, press the OK button.

Note: Do not remove the brew group during the descaling procedure.

Warning: Do not drink the descaling solution or the water dispensed during the descaling procedure.

- 1 Remove the drip tray and the coffee grounds container, empty and clean them and put them back into place.
- 2 Place a large container (1.5 l) under the coffee dispensing spout.
- 3 When the display shows START CALC CLEAN, press the OK button to start the descaling procedure. Remove the hot water dispensing spout if present.



- The display reminds you that you have to insert the carafe.



- The display reminds you that you have to open the milk dispensing spout.



- The display reminds you that you have to remove the AquaClean filter.

Note: You can press the escape button to skip descaling. If you want to start the descaling procedure later, press the MENU button, select MENU and scroll to select DESCALING. Press OK to confirm.

- 4 Pour the descaling solution into the water tank. Fill the water tank with fresh water up to the CALC CLEAN level indication. Place the water tank back into the machine. Press the OK button to confirm.
 - The first phase of the descaling procedure starts. The machine starts dispensing solution at intervals.
 - The display shows the descaling icon, the phase indication and the duration. This first phase takes 20 minutes.

- 5 Let the machine dispense the descaling solution until the water tank is empty.

- 6 Remove the water tank and rinse it.

- 7 Fill the water tank with fresh water up to the CALC CLEAN level indication. Place the water tank back into the machine and press OK.

- 8 Remove and rinse the milk carafe. Fill the milk carafe with water up to the MIN level indication. Insert the milk carafe into the machine and open the milk froth dispensing spout.

- 9 Remove and empty the container and place it back under the coffee dispensing spout. Press OK to confirm.

- 10 The second phase of the descaling procedure starts, which is the rinsing cycle. This phase takes 3 minutes. The display shows the rinsing icon and the duration of the phase.

Note: If the water tank is not filled up to the CALC CLEAN level, the machine may require another rinsing cycle.

- 11 Wait until the machine stops dispensing water. The descaling procedure is finished when the tick appears on the display.

- 12 Press the OK button to exit the descaling cycle. The machine starts heating up and performs the automatic rinsing cycle.

- 13 Remove and empty the container.

- 14 Perform the 'Weekly cleaning of the milk carafe' procedure to clean the milk carafe after descaling.

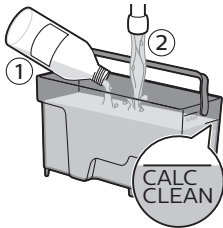

- 15 Clean the brew group by performing the 'Weekly brew group cleaning' cycle.
- 16 Install a new AquaClean filter in the water tank.

Tip: Using the AquaClean filter reduces the need for descaling!

What to do if the descaling procedure is interrupted

Once the descaling procedure has started, you must let the machine perform the entire procedure until the very end without switching off the machine. If the machine gets stuck during descaling, you can exit the descaling procedure by pressing the standby button. If this occurs, or in case of a power failure or accidental disconnection of the cord, do the following:

- 1 Empty and rinse the water tank thoroughly.
- 2 Fill the water tank up to the CALC CLEAN level indication and switch the machine back on. The machine will heat up and perform an automatic rinsing cycle.
- 3 Before brewing any beverages, perform a manual rinsing cycle.

Note: If the descaling procedure was not completed, the machine will require another descaling procedure as soon as possible.

Warning icons and error codes

Meaning of the warning icons

The warning icons are displayed in red. Below you find a list of the warning icons that may appear on the display and their meaning.



Fill the water tank with fresh water to the MAX level indication.



The milk carafe is not installed. Insert the milk carafe into the machine.



The bean hopper is empty. Put new coffee beans in the bean hopper.



The coffee grounds container is full. Make sure the machine is switched on. Then remove and empty the coffee grounds container.



The brew group is not in the machine or it is not inserted correctly. Insert the brew group.



The brew group is blocked by coffee powder. Clean the brew group.



The hot water dispensing spout is not installed. Insert the hot water dispensing spout.



Insert the drip tray and close the service door.



If the display shows an error code, check section 'Meaning of the error codes' to see what the code on the display means and what you can do. The machine cannot be used when this icon is on the display.

Meaning of the error codes

Below you find a list of the error codes that may appear on the display, their meaning and how to solve the problem. If these solutions do not help to remove the error code from the display and bring the machine back to normal working order, contact the Saeco hotline. Contact details can be found in the warranty booklet or on www.saeco.com/care.

Error code	Problem	Cause	Possible solution
01	The coffee grinder is blocked	The coffee exit duct is clogged.	Clean the coffee exit duct thoroughly with the handle of the measuring spoon or a spoon handle. Switch the appliance off and on again.
03 - 04	There is a problem with the brew group.	The brew group is dirty.	Remove the brew group and clean it thoroughly (see 'Cleaning the brew group').
		The brew group is not positioned correctly.	Remove the brew group and reinsert it. Make sure the two reference signs on the side match before you slide the brew group back into the machine.
05	There is a water circuit problem.	There is air in the water circuit.	Remove and place back the water tank a couple of times. Make sure you insert it into the machine properly. Check if the water tank compartment is clean.
			If you use an AquaClean filter: remove the AquaClean filter from the water tank and shake it to remove all air from the filter. Then place the AquaClean filter back into the water tank.
14	The machine is overheated.	This can have several causes.	Switch the machine off and switch it back on again after 30 minutes. Try this 2 or 3 times.

Troubleshooting

This chapter summarizes the most common problems you could encounter with the machine. If you are unable to solve the problem with the information below, visit www.saeco.com/care for a list of frequently asked questions or contact the Consumer Care Center in your country.

Problem	Cause	Solution
The machine does not switch on.	The machine is disconnected or the main switch is in the 'off' position (O).	Check if the mains cord is inserted correctly. Make sure the main switch is set to 'on' position (I).
The machine is in DEMO mode.	You pressed the standby button for more than 8 seconds.	Switch the machine off and then on again with the main switch on the back of the machine.
The drip tray fills up quickly.	This is normal. The machine uses water to rinse the internal circuit and brew group. Some water flows through the internal system directly into the drip tray.	Empty the drip tray when the 'drip tray full' indicator pops up through the drip tray cover. Place a cup under the dispensing spout to collect rinsing water.
The 'coffee grounds container full' icon remains displayed.	You emptied the coffee grounds container while the machine was switched off.	Always empty the coffee grounds container while the machine is switched on. If you empty the coffee grounds container when the machine is switched off, the coffee cycle counter is not reset. In that case, the 'empty coffee grounds container' message stays on the display even though the container is not full.
	You placed back the coffee grounds container too fast.	Do not place back the coffee grounds container until the display message prompts you to put it back.
I cannot remove the brew group.	The brew group is not in the correct position.	Close the service door. Switch the machine off and back on again. Wait for the 'machine ready' screen to appear and then remove the brew group.
	You have not removed the coffee grounds container.	Remove the coffee grounds container before you remove the brew group.
I cannot insert the brew group.	The brew group is not in the correct position.	You did not put the brew group in the correct position before placing it back. Make sure that the lever is in contact with the base of the brew group and that the hook of the brew group is in the correct position.

Problem	Cause	Solution
		Reset the machine in the following way: place the drip tray and the coffee grounds container back. Leave the brew group out. Close the service door and switch the machine on and off. Then try to reinsert the brew group.
	The machine is still in the descaling procedure.	You cannot remove the brew group when the descaling procedure is active. First complete the descaling process and then remove the brew group.
The coffee has too little crema or is watery.	The grinder is set to a too coarse setting.	Adjust the grinder to a finer setting.
	The coffee blend is not the correct one.	Change the coffee blend.
	The machine is performing its self-adjustment procedure.	Brew a few cups of coffee.
	The brew group is dirty.	Clean the brew group.
Coffee is leaking from the coffee dispensing spout.	The coffee dispensing spout is clogged.	Clean the coffee dispensing spout and its holes with a pipe cleaner.
	The coffee exit duct is clogged.	Clean the coffee exit duct.
The coffee is not hot enough.	The cups you use are cold.	Preheat the cups by rinsing them with hot water.
	The temperature is set too low. Check the menu settings.	Set the temperature to 'high' in the menu.
	You added milk.	Whether the milk you add is warm or cold, it always decreases the temperature of the coffee to some extent.
The machine grinds the coffee beans, but coffee does not come out.	The coffee exit duct is blocked.	Clean the coffee exit duct with the handle of the measuring spoon or a spoon handle. Switch the appliance off and on again.
	The grinder is set to a too fine setting.	Adjust the grinder to a coarser setting.
	The brew group is dirty.	Clean the brew group.
	The coffee dispensing spout is dirty.	Clean the coffee dispensing spout and its holes with a pipe cleaner.
The coffee comes out slowly.	The grinder is set to a too fine setting.	Use a different coffee blend or adjust the grinder.
	The brew group is dirty.	Clean the brew group.

Problem	Cause	Solution
	The coffee exit duct is blocked.	Clean the coffee exit duct with the handle of the measuring spoon or a spoon handle.
	The machine circuit is blocked by limescale.	Descale the machine.
The frothed milk is too cold.	The cups are cold.	Preheat the cups with hot water.
The milk does not froth.	The milk carafe is dirty or not inserted correctly.	Clean the carafe and make sure that you position and insert it correctly.
	The milk dispensing spout has not been opened fully.	Make sure that the milk dispensing spout is in the correct position.
	The milk carafe is incompletely assembled.	Make sure that all the components (especially the milk tube) have been assembled correctly
	The type of milk used is not suitable for frothing.	Different types of milk result in different amounts of froth and different froth qualities. We have tested the following milk types which proved to deliver a good milk froth result: semi-skimmed or full-fat cow's milk, soy milk and lactose-free milk. Other types of milk have not been tested and may result in a small amount of milk froth.
I cannot activate the AquaClean filter and the machine asks for descaling.	You have already replaced the AquaClean filter 8 times. After you have replaced the AquaClean filter 8 times, you need to descale the machine.	Descale your machine first and install the AquaClean filter. Always activate the AquaClean filter in the menu (see 'Activating the AquaClean filter'). Also do this when you replace the filter.
	The filter has not been replaced in time after the AquaClean filter icon flashed and the capacity dropped to 0%.	Descale your machine first and then install the AquaClean filter.
	You did not install the AquaClean filter during first installation, but after having brewed approx. 50 coffees (based on 100ml cups). The machine has to be completely limescale-free before you install the AquaClean filter.	First descale the machine and then install a new AquaClean filter. After descaling, the filter counter is reset to 0/8. Always confirm filter activation in the machine menu. Also do this after filter replacement.

Problem	Cause	Solution
	You did not activate the new or replaced AquaClean filter in the machine menu. Also after replacing the filter, you need to confirm activation in the machine menu.	Descalcify your machine first. Then activate the AquaClean filter in the menu (see 'Activating the AquaClean filter'). Also do this when you replace the filter.
The AquaClean filter icon does not appear on the display after I replaced the filter.	You did not confirm activation in the machine menu.	Confirm the activation of the filter in the machine menu. (see 'Activating the AquaClean filter') If the display shows 'START CALC CLEAN', you first need to descale the machine. Remove the AquaClean filter before descaling and reinsert it afterwards.
The AquaClean filter is installed, but the descaling message appears.	You have not activated the AquaClean filter in the machine menu.	First descale the machine and then install a new AquaClean filter. This will reset the filter counter to 0/8. Always confirm filter activation in the machine menu (see 'Activating the AquaClean filter'), also after filter replacement.
The AquaClean filter does not fit.	You need to remove air from the filter.	Let air bubbles come out of the filter.
	There is still water in the water tank.	Empty the water tank before you install the filter.
	You are trying to install another filter than the AquaClean filter.	Only the AquaClean filter fits into the machine.
	The rubber o-ring is not attached to the AquaClean filter.	Check the packaging for the o-ring and attach it to the AquaClean filter.
There is water under the machine.	The drip tray is too full and has overflowed.	Empty the drip tray when the 'drip tray full' indicator pops up through the drip tray. Always empty the drip tray before you start descaling the machine.
	The machine is not placed on a horizontal surface.	Place the machine on a horizontal surface so that the 'drip tray full' indicator works properly.

目录

咖啡机概述	29
介绍	29
首次安装	30
水清洁 (AquaClean) 过滤器	30
激活 水清洁 (AquaClean) 过滤器	30
更换 AquaClean 过滤器	31
使用 8 个过滤器后更换 水清洁 (AquaClean) 过滤器	32
测量水质硬度	32
控制面板和显示屏	32
一键式饮料按钮	32
导航按钮	33
菜单 (Menu) 按钮	33
香味浓度 (Aroma strength) 按钮	33
冲煮咖啡	33
使用咖啡豆冲煮咖啡	33
使用预研磨咖啡冲煮咖啡	34
特色饮料和热水	34
如何选择特色饮料	34
倒出热水	34
冲煮牛奶咖啡饮料和制作奶泡	34
饮料类型和长度	35
饮料类型	35
饮料长度	35
调整份量和口味	35
调整咖啡和牛奶的量	35
调整咖啡浓度	36
调整研磨机设置	36
清洁和保养	37
清洁表格	37
清洁冲煮组件	38
在水龙头下清洁冲煮组件	38
重新插入冲煮组件	38
润滑	39
清洁奶瓶	40
奶瓶快速清洁	40
彻底清洁奶瓶	40
每周奶瓶清洁	41
每周清洁奶瓶	42
除垢程序	42
除垢程序中断时采取的操作	44
警告图标和错误代码	44
警告图标的含义	44
错误代码含义	45
故障处理方法	45

咖啡机概述

1	用户界面	22	咖啡豆加料斗盖
2	浓缩咖啡 按钮	23	咖啡豆加料斗
3	加长浓缩咖啡 按钮	24	冲煮组件
4	香味浓度 按钮	25	在维护舱门内，有清洁说明
5	待机按钮	26	咖啡出口管
6	菜单 (Menu) 按钮	27	咖啡残渣盒
7	拿铁玛琪朵 按钮	28	咖啡粉容器
8	卡布奇诺 按钮	29	水盘盖
9	保护盖	30	热水出水口
10	可调节咖啡出水口	31	热水出水口开口
11	水箱盖	32	水箱
12	咖啡豆加料斗盖	33	储奶容器
13	预研磨咖啡容器盖	34	出奶装置
14	电源开关	35	出奶装置盖
15	电源线插座	36	牛奶出水口
16	维护舱门	37	水清洁 (AquaClean) 过滤器
17	“水盘已满”指示器	38	水质硬度测试条
18	水盘	39	带使用仪器头的润滑脂软管
19	水盘释放钮	40	清洁刷
20	电线	41	量勺
21	研磨设置旋钮		

介绍

Saeco 全自动咖啡机，您值得购买！为了让您能够充分享受 Saeco 提供的支持，请在 www.saeco.com/care 上注册您的产品。

为帮助您发挥咖啡机最大功效，Saeco 以 4 种不同的方式提供全面支持：

- 单独的首次安装和首次使用快速入门指南。
- 此用户手册提供有关如何使用咖啡机、如何保持清洁、如何除垢以及如何解决问题的更多详细信息。



- 这是二维码 (QR Code)。扫描此代码以访问有关如何冲煮最好的咖啡、如何清洁咖啡机以及常见问题列表的说明视频。
- 单独的重要安全信息手册

首次安装

对于首次安装，请遵守单独快速入门指南的说明。

注意：本咖啡机使用咖啡进行过测试。虽然经过了认真清洗，仍可能会有咖啡残渣。不过我们保证，本咖啡机是全新的。

注意：您可以在首次安装过程中安装水清洁 (AquaClean) 过滤器（请参阅单独的快速入门指南）。如果您在首次使用时跳过了水清洁 (AquaClean) 过滤器安装，稍后可以通过进入菜单（请参见‘激活水清洁 (AquaClean) 过滤器’）进行安装。

水清洁 (AquaClean) 过滤器

水清洁 (AquaClean) 过滤器可以减少咖啡机中的水垢残留物，提供的过滤水可以保证每杯咖啡的香味和口感。如果您按照本用户手册中的说明使用一系列 8 个水清洁 (AquaClean) 过滤器，则可以冲煮 5000 杯咖啡而无需除垢。

注意：开始使用水清洁 (AquaClean) 过滤器前必须确保咖啡机中完全没有水垢。如果没有在首次安装时激活过滤器，需要对咖啡机除垢，然后才能激活过滤器。

激活水清洁 (AquaClean) 过滤器

注意：请始终在咖啡机菜单中确认激活水清洁 (AquaClean) 过滤器，如下所述。更换水清洁 (AquaClean) 过滤器后也需要进行确认。通过在咖啡机菜单中激活水清洁 (AquaClean) 过滤器，咖啡机监控所使用的过滤器数量。当更换 8 次过滤器后，咖啡机会提示您进行除垢。

- 1 有关如何将水清洁 (AquaClean) 过滤器中放入水箱的说明，请参阅单独的快速入门指南。

注意：抖动水清洁 (AquaClean) 过滤器大约 5 秒钟，将其头朝下浸入装有冷水的壶中，等到不再有气泡冒出。

- 2 按菜单 (Menu) 按钮，选择菜单 (Menu) 并按确定 (OK) 按钮确认。滚动到水清洁 (AquaClean)。按确定 (OK) 按钮确认。

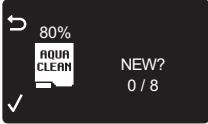

- 显示屏显示之前安装的水清洁 (AquaClean) 过滤器数量，数量为从 0 到 8 个过滤器。



- 3 在显示屏上选择 开启 (On)，按 确定 (OK) 按钮确认。



- 4 显示屏自动更新所使用的过滤器数量。



- 然后会显示“咖啡机就绪”屏幕，上面带有水清洁 (AquaClean) 100% 图标，指示已安装过滤器。
- 5 释放 2 杯热水 (0.5 l) 以完成激活。弃用流出的水。

更换 AquaClean 过滤器

注意：当容量降至 0% 并且过滤器图标快速闪烁时，请尽快更换水清洁 (AquaClean) 过滤器。即使咖啡机尚未指示需要更换，也请至少每 3 个月更换一次水清洁 (AquaClean) 过滤器。

提示：当过滤器容量降至 10% 并且过滤器图标慢速闪烁时，建议您购买新的过滤器。这可以确保在容量降至 0% 时您可以更换过滤器。



- 1 取出水清洁 (AquaClean) 过滤器并更换为新的水清洁 (AquaClean) 过滤器（另请参阅单独的快速入门指南）。
- 2 按 菜单 (Menu) 按钮，滚动到水清洁 (AquaClean) 并按 确定 (OK) 按钮确认。



- 显示屏上会询问您是否要激活新的过滤器。
- 3 按 确定 按钮确认。



- 显示屏自动更新所使用的过滤器数量。
- 4 释放 2 杯热水 (0.5 l) 以完成激活。弃用流出的水。

使用 8 个过滤器后更换 水清洁 (AquaClean) 过滤器

DESCALE BEFORE
ACTIVATING FILTER

- 1 当显示屏上的过滤器图标开始闪烁时，按 菜单 (Menu) 按钮，滚动到 水清洁 (AquaClean) 并按 确定 (OK) 按钮进行确认。
 - 显示器指示您在激活新过滤器前需要对咖啡机除垢。
- 2 按 OK 按钮启动除垢程序 (请参见 '除垢程序')。
 - 如果您不想马上除垢，可按 按钮 (ESC) 按钮几次离开过滤器菜单。
- 3 在除垢程序结束时，显示屏会询问您是否要安装 水清洁 (AquaClean) 过滤器。
 - 请按照“更换 水清洁 (AquaClean) 过滤器”中的步骤操作。

测量水质硬度

注意： 如果已安装 水清洁 (AquaClean) 过滤器，则不需要设置水质硬度。

要调整咖啡机设置以适合您当地的水质，请使用提供的水质硬度测试条测试水质硬度。咖啡机的默认水质硬度设置为最高级别 (4)。如果测得的水质硬度不同，请在咖啡机菜单中调整设置。

- 1 将水质硬度测试条（随咖啡机提供）浸入自来水中 1 秒钟。
- 2 取出水质硬度测试条并等待 1 分钟。
- 3 检查测试条上变为红色的方块数量，并在下表中查看水质硬度。

红色方块数量	设定值	水质硬度
■□□□	1	水很软
■ ■ □ □	2	软水
■ ■ ■ □	3	硬水
■ ■ ■ ■	4	水很硬

- 4 按 菜单 (Menu) 按钮，选择菜单并滚动选择水质硬度。选择所需水质硬度设置并按 确定 (OK) 按钮确认。

控制面板和显示屏

此浓缩咖啡机具有自说明显示屏，便于使用。阅读下面的章节了解按钮的快速说明。

一键式饮料按钮

使用一键式饮料按钮（浓缩咖啡 (Espresso)，加长浓缩咖啡 (Espresso lungo)，卡布奇诺 (Cappuccino) 和 拿铁玛琪朵 (Latte macchiato) 快速准备一种预设饮料。

- 确保在选择卡布奇诺或拿铁玛琪朵时奶瓶就位且已就绪（请参阅单独的快速入门指南）。
- 如果要在咖啡机未出够预设咖啡量之前停止冲煮过程，请按 OK 按钮。
- 可以调整浓缩咖啡或加长（请参见 '调整咖啡和牛奶的量'）浓缩咖啡的时长。
- 准备牛奶饮料后，咖啡机启动 奶瓶快速清洁 (Quick carafe clean) 程序。

导航按钮

某些一键式饮料按钮具有双重功能：使用这些按钮浏览菜单：



ESPRESSO 按钮 = **按钮 (ESC) 按钮**
： 按此按钮可返回到主菜单。



CAPPUCCINO 按钮 = **向上按钮**： 按此按钮可向上滚动显示菜单。



AROMA STRENGTH 按钮 = **确定 (OK) 按钮**： 按此按钮可选择、确认或停止某一功能。



MENU 按钮 = **向下按钮**： 按此按钮可向下滚动显示菜单。

菜单 (Menu) 按钮

使用 菜单 (Menu) 按钮准备其他饮料，如热水和奶泡。还可使用 菜单 (Menu) 按钮更改以下设置：

- 显示对比度
- 咖啡温度
- 待机时间： 这是咖啡机进入待机模式前的时间。
- 水质硬度： 要调整咖啡机设置以适合您当地的水质，请测试水质硬度。
- 激活 水清洁 (AquaClean) 过滤器
- 启动除垢

香味浓度 (Aroma strength) 按钮

使用 香味浓度 (Aroma strength) 按钮调整咖啡浓度（请参见 '调整咖啡浓度'）或冲煮预研磨咖啡（请参见 '使用预研磨咖啡冲煮咖啡'）。

冲煮咖啡

使用咖啡豆冲煮咖啡

警告： 请仅使用浓缩咖啡豆。切勿将研磨咖啡、未烘焙咖啡豆或焦糖咖啡豆放入咖啡豆加料斗，否则可能会损坏咖啡机。

要冲煮咖啡，请按照单独快速入门指南中的说明操作。

要冲煮两杯浓缩咖啡或加长浓缩咖啡，按两次所需饮料的按钮。咖啡机就会自动按顺序执行两次研磨周期。

注意： 使用咖啡豆加料斗盖帮助保持咖啡豆的新鲜。

使用预研磨咖啡冲煮咖啡

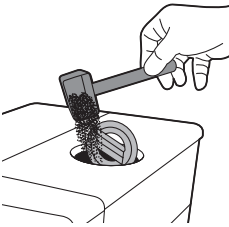

使用预磨咖啡冲煮咖啡时，请使用提供的量勺将正确剂量的咖啡放入预研磨咖啡容器中。不要加入过多预研磨咖啡，避免咖啡粉盒堵塞。

- 1 打开预研磨咖啡容器盖。
- 2 将一量勺预研磨咖啡倒入预研磨咖啡容器并关闭盖子。

警告： 不要将预研磨咖啡以外的任何其他物质放入预研磨咖啡容器中，这可能会损坏咖啡机。

- 3 将杯子放在咖啡出水口下方。
- 4 按 香味浓度 (Aroma strength) 按钮并选择预研磨咖啡冲煮功能。
- 5 按 浓缩咖啡 (Espresso) 按钮。
咖啡机会自动开始冲煮所选饮料。

注意： 使用预研磨咖啡一次只能冲煮一杯咖啡。

特色饮料和热水

如何选择特色饮料

- 1 按 菜单 (Menu) 按钮并选择 饮料 (Drinks)。
- 2 按 确定 (OK) 按钮确认。
- 3 滚动浏览菜单并选择所需饮料。

倒出热水

警告： 在冲煮开始时，可能会有蒸汽和热水喷出热水出水口。请等到冲煮结束再取下热水出水口。

- 1 插入热水出水口。
- 2 按下 菜单 (Menu) 按钮。选择 饮料 (Drinks)，确认并滚动选择 热水 (Hot Water)。

警告： 只有在安装了热水出水口时才能选择 热水 (Hot Water)。

- 3 按 确定 按钮确认。显示屏上会提示您安装热水出水口；按 确定 (OK) 按钮确认。咖啡机开始放出热水。
- 4 要停止放出热水，请按 确定 (OK) 按钮。

冲煮牛奶咖啡饮料和制作奶泡

注意： 有关如何使用奶瓶的更多信息，请阅读单独的快速入门指南或扫描 二维码 (QR Code) (请参见 '介绍') 以访问包含说明视频的专门网站。

警告： 在选择带牛奶的咖啡饮料或奶泡前，请确保安装了奶瓶并且奶泡出水口打开。如果未正确安装奶瓶，可能会有蒸汽和热牛奶喷出奶泡出水口。

- 1 将一个杯子放在打开的奶泡出水口下。
- 2 选择您的牛奶饮料。

- 按下一键式卡布奇诺 (Cappuccino) 或拿铁玛琪朵 (Latte macchiato) 按钮可立即冲煮牛奶饮料。
 - 按 菜单 (Menu) 按钮，选择 饮料 (Drinks) 并滚动浏览饮料以选择 奶泡 (Milk Froth)。
 - 咖啡机提示您必须安装奶瓶并打开奶泡出水口。
- 3 咖啡机先流到杯子里预设量的奶泡，然后流出预设量的咖啡。
 - 要停止放出牛奶或咖啡，请按 确定 (OK) 按钮。
 - 4 在冲煮牛奶咖啡饮料后，显示屏会询问您是否要执行奶瓶的快速清洁程序。您有 10 秒激活快速清洁程序 (请参见 '奶瓶快速清洁')。奶瓶里有牛奶时可以执行快速清洁程序。建议每天至少执行一次快速清洁程序。按 确定 (OK) 按钮确认您要执行快速清洁程序，或按 (ESC) 按钮按钮稍后再执行快速清洁程序。

饮料类型和长度

饮料类型

饮料名称	描述	如何选择
浓缩咖啡	带有浓郁咖啡脂的咖啡，常用小杯	控制面板上的一键式饮料按钮
加长浓缩咖啡	萃取时间加长的浓缩咖啡，带有浓郁咖啡脂，常用中等大小的杯子	控制面板上的一键式饮料按钮
卡布奇诺	1/3 浓缩咖啡、1/3 热牛奶加 1/3 奶泡，常用大杯	控制面板上的一键式饮料按钮
拿铁玛琪朵	奶泡加入热牛奶再加入浓缩咖啡，用高玻璃杯	控制面板上的一键式饮料按钮
奶泡	带泡沫的热牛奶	菜单 (Menu)/饮料 (Drinks)
热水		菜单 (Menu)/饮料 (Drinks)

饮料长度

饮料名称	标准长度	长度范围
浓缩咖啡	40 毫升	20-230 毫升
加长浓缩咖啡	80 毫升	20-230 毫升
热水	300 毫升	50-450 毫升

调整份量和口味

调整咖啡和牛奶的量

您可以根据自己的口味和杯量大小调整冲煮的饮料量。

警告： 不得使用直径超过 8 厘米的杯子，避免损坏前面板。

注意：我们建议您使用玻璃杯或具有陶瓷涂层边缘的杯子。

- 1 要调整浓缩咖啡量，请按住 浓缩咖啡 (Espresso) 按钮直到显示屏显示 记忆 (Memo) 图标。
 - 咖啡机进入编程阶段并开始冲煮所选饮料。
- 2 当杯中的浓缩咖啡达到所需量时，按 确定 按钮。
 - 显示屏上的勾号显示该按钮已编程：每次按下时，咖啡机都会冲煮设定的浓缩量。

注意：要设置加长浓缩咖啡、卡布奇诺和拿铁玛琪朵的量，请按照相同的程序操作：按住相应的饮料按钮，并在杯中饮料达到所需数量时按 OK 按钮。要调整牛奶咖啡饮料的量，请先插入奶瓶并保存奶量，然后保存咖啡量。

调整咖啡浓度

要更改咖啡浓度，请按 香味浓度 (Aroma strength) 按钮。每按一次 香味浓度 (Aroma strength) 按钮，香味浓度就会变化一度。显示屏显示所选浓度，该浓度只会在冲煮咖啡时保存。

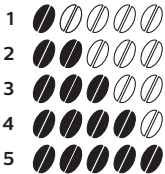

- 1 很淡
- 2 淡
- 3 普通
- 4 浓
- 5 很浓

注意：对于每种咖啡浓度，咖啡机会自动放出正确份量的咖啡。

注意：还可以使用 香味浓度 (Aroma strength) 按钮用预研磨咖啡冲煮咖啡。

注意：调整咖啡浓度后，在冲煮咖啡时，显示屏会再次显示主菜单并保存所选香味浓度。

调整研磨机设置

您可以使用咖啡豆容器中的研磨设置钮调整研磨设置。不管选择哪种设置，陶瓷咖啡研磨机均可确保实现十分均匀的研磨效果，完美冲煮每一杯咖啡。它可以保留每一缕芳香，让每一杯咖啡都具有真正好味道。

注意：只有在咖啡机研磨咖啡豆时才能调整研磨设置。

警告：为防止损坏研磨机，请勿将研磨设置钮一次转动多档。

- 1 将杯子放在咖啡出水口下方。
- 2 打开咖啡豆加料斗的盖子。
- 3 按下 浓缩咖啡 按钮。

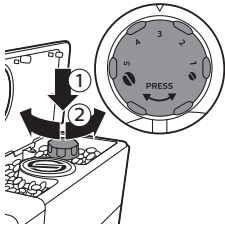

- 4 当研磨机开始研磨时，按下研磨设置钮并将其向左或向右旋转。
- 有 5 档不同的研磨设置可供选择。设置的档位越低，咖啡就越浓。

清洁和保养

注意：请参阅下表了解清洁咖啡机所有可拆卸部件的时间和方式。有关如何清洁冲煮组件以及如何为咖啡机除垢的更多详细信息，请阅读下面的相应章节或转到专门的网站 www.saeco.com/care。

清洁表格

部件说明	清洁时间	清洁方式
冲煮组件	每周一次	取出冲煮组件，在水龙头（请参见‘在水龙头下清洁冲煮组件’）下清洁。
	具体取决于使用类型	润滑冲煮组件（请参见‘润滑’）。
奶瓶	每次使用后	准备牛奶饮料（请参见‘奶瓶快速清洁’）后，按咖啡机指示执行‘奶瓶快速清洁（Quick carafe clean）’。
	每天一次	彻底（请参见‘彻底清洁奶瓶’）清洁奶瓶。
	每周一次	拆卸奶瓶并在水龙头（请参见‘每周奶瓶清洁’）下清洁所有部件。
	每月一次	使用 Saeco 牛奶回路清洁剂 CA6705 执行此清洁周期（请参见‘每周清洁奶瓶’）。
水盘	只要红色“水盘已满”指示器弹出水盘。	倒空水盘并在水龙头下清洁。
咖啡粉容器	适合时	倒空咖啡粉容器并在水龙头下清洁。确保在倒空并清洁咖啡粉容器时已打开咖啡机。
水箱	适合时	在水龙头下清洁。

部件说明	清洁时间	清洁方式
预研磨咖啡容器/咖啡出口管	每周一次	用勺柄清洁顶部部件，如下所示。 

清洁冲煮组件

注意：扫描二维码 (QR Code) 或转到 www.saeco.com/care 了解有关如何拆卸和清洁冲煮组件的详细说明。

警告： 请勿用洗碗机清洗冲煮组件，也不要使用洗涤剂或清洁剂进行清洁。这可能导致冲煮组件发生故障并对咖啡口感产生负面影响。

在水龙头下清洁冲煮组件

- 1 关闭咖啡机并拔下电源插头。
- 2 带咖啡粉容器取下水盘。
- 3 打开维护舱门。
- 4 按推 (Push) 按钮 (1)，然后拉动冲煮组件上的把手，将其从咖啡机上取下 (2)。

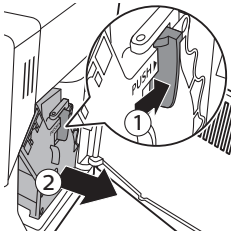

- 5 用微温水龙头彻底冲洗冲煮组件。仔细清洁上层滤网。
- 6 让冲煮组件晾干。

注意：不要用布擦干冲煮组件，以免纤维堆积在冲煮组件内。

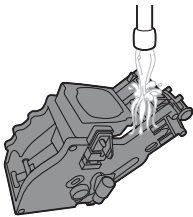

重新插入冲煮组件

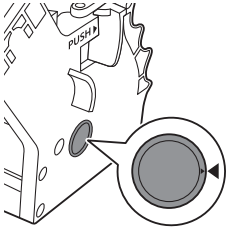

- 1 将冲煮组件推回咖啡机之前，确保侧面的两个黄色参考标记相匹配。如果不匹配，请执行以下步骤：

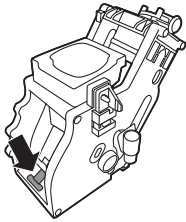

- 确保锁杠与冲煮组件的底座接触。
- 2 确保冲煮组件的黄色锁钩处于正确位置。

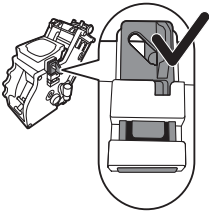

- 要使锁钩正确就位，请将其向上推至最高位置。

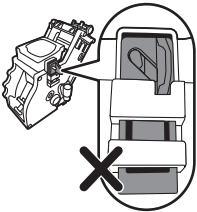

- 如果锁钩仍处于最低位置，则表明其未正确就位。
- 3 将冲煮组件沿着侧面的导槽推回咖啡机内，直至其卡入到位并发出“咔哒”声。

警告：请勿按推 (Push) 按钮。

- 4 关闭维护舱门。

润滑

为了实现咖啡机的最佳性能，必须润滑冲煮组件。请参阅下表中的润滑频率。如需支持，请访问我们的网站：www.saeco.com/care。

使用频率	每日冲煮的饮料数量	润滑频率
低	1-5	每 4 个月
正常	6-10	每 2 个月
高	>10	每月

- 1 关闭产品并拔下电源插头。
- 2 拆下冲煮组件，并在微温水龙头（请参见“在水龙头下清洁冲煮组件”）下进行冲洗。

40 简体中文

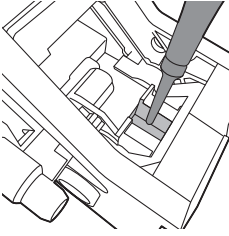

3 在冲煮组件底部的轴周围涂抹薄薄一层润滑脂。

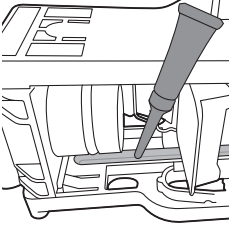

4 在两侧的导轨上均涂抹薄薄一层润滑脂（见下图）。

5 重新插入冲煮组件（请参见‘重新插入冲煮组件’）。

您可以多次使用润滑脂软管。

清洁奶瓶

奶瓶快速清洁

准备牛奶饮料后，显示屏上会显示奶瓶清洁图标。

1 当显示屏上显示奶瓶清洁图标时，如果要执行清洁周期，请按 OK 按钮。

2 取走装有饮料的杯子，并在牛奶出水口下方放置一个容器。

注意：确保拉出牛奶出水口。

3 按 确定 按钮开始出热水。

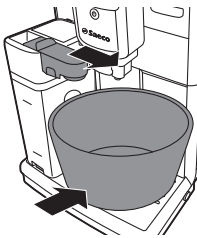

彻底清洁奶瓶

要彻底清洁奶瓶，必须定期执行以下操作：

1 取下出奶装置的盖。

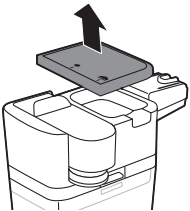

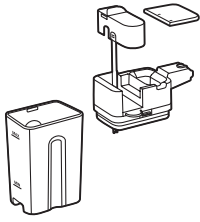

- 2 将牛奶出水口抬高离开出奶装置。
- 3 从牛奶出水口上拆下吸奶管。
- 4 用温水彻底冲洗吸奶管和牛奶出水口。

每周奶瓶清洁

牛奶出水口包含 5 个组件。每周拆卸一次所有组件并在水龙头下清洗。还可以用洗碗机清除储奶容器之外的所有组件。

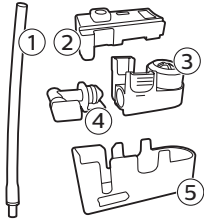

- 1 吸奶管
 - 2 橡胶支架
 - 3 奶泡器
 - 4 奶泡器接头
 - 5 牛奶出水口外壳
- 拆卸牛奶出水口

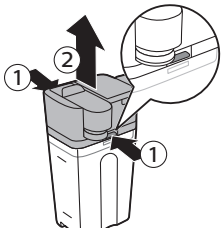

- 1 按下出奶装置顶部两侧的释放按钮 (1) 并抬起储奶容器顶部 (2)。

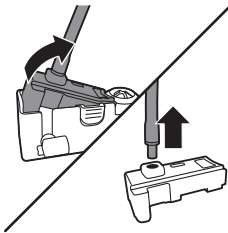

- 2 将出奶装置转到朝下并用手握紧。将吸奶管从橡胶支架上抽离。

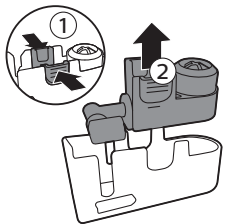

- 3 按奶泡器上的释放按钮，将奶泡器从橡胶支架上取下。

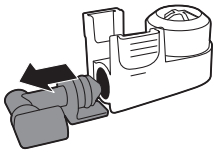

- 4 将奶泡器接头从奶泡器上抽离。
- 5 在微温水龙头下冲洗所有组件。

重新组装奶瓶

- 1 要重新组装奶瓶出水口，请按照相反顺序执行“拆卸奶瓶出水口”的步骤 2 到 4。
- 2 将奶泡出水口放回奶瓶顶部中。
- 3 将奶瓶顶部放回奶瓶上。

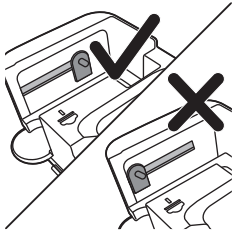

注意：在将奶泡出水口放回奶瓶顶部中前，请移动顶部中的轴以纠正位置。如果此轴不在正确位置，您将无法将奶泡出水口放回奶瓶顶部中。

每周清洁奶瓶

只能使用 SAECO 牛奶回路清洁剂 CA6705 执行此清洁周期。



- 1 将一小袋牛奶回路清洁剂倒入奶瓶中。然后向奶瓶注水，直至最大 (Max) 水位标示处。
- 2 将奶瓶插入咖啡机并在牛奶出水口下方放置一个容器。
- 3 按 菜单 (Menu) 按钮，选择 饮料 (Drinks) 并滚动到 奶泡 (Milk Froth)。按 确定 (OK) 按钮开始放出清洁溶液。
- 4 重复步骤 3 直到奶瓶变空。
- 5 当奶瓶变空时，从咖啡机上取下容器和奶瓶。
- 6 充分冲洗奶瓶，并向其中注入清水，直至达到最大 (Max) 水位标示处。
- 7 请将奶瓶插入咖啡机中。
- 8 将容器放在牛奶出水口下方。
- 9 按 饮料 (Drinks) 按钮并在 饮料 (Drinks) 菜单中选择 奶泡 (Milk Froth) 启动奶瓶冲洗周期。
- 10 重复步骤 9 直到奶瓶变空。

注意：切勿饮用此步骤中放出的溶液。

- 11 重复步骤 6 至 10。
- 12 当咖啡机停止出水时，这一清洁周期就完成了。
- 13 拆卸所有组件并在微温水龙头下冲洗。

咖啡机可以使用了。

除垢程序

当显示屏显示 开始除垢 (Start Calc Clean) 时，您需要给咖啡机除垢。如果显示屏上显示此消息后您并未给咖啡机除垢，咖啡机最终将无法正常工作。由这种情况造成的维修不包含在保修范围之内。

请仅使用 Saeco 除垢溶液为咖啡机除垢。Saeco 除垢溶液旨在确保咖啡机发挥出最佳性能。使用其他产品可能会损坏咖啡机并在水中留下残留物。您可以从在线商店 (www.saeco.com/care) 购买 Saeco 除垢溶液。

除垢程序持续 30 分钟，包括一个除垢周期和一个冲洗周期。按 (ESC) 按钮按钮可以暂停除垢周期或冲洗周期。要继续除垢周期或冲洗周期，请按 确定 (OK) 按钮。

注意：请勿在除垢程序中取出冲煮组件。

警告：不要饮用除垢溶液或设备在除垢过程中排放出来的水。

- 1 取出水盘和咖啡粉容器，倒空并进行清洁，然后将其放回原位。
- 2 将一个大容器 (1.5 l) 放在咖啡出水口下方。
- 3 当显示屏上显示 开始除垢 (Start Calc Clean) 时，按 确定 (OK) 按钮启动除垢程序。卸下热水出水口（如有）。



- 显示屏上提示您必须插入奶瓶。



- 显示屏上提示您必须打开牛奶出水口。



- 显示屏上提示您必须取出 水清洁 (AquaClean) 过滤器。

注意：您可以按 (ESC) 按钮按钮跳过除垢。如果稍后要启动除垢程序，请按 菜单 (Menu) 按钮，选择 菜单 (Menu) 并滚动选择 除垢 (Descaling)。按 确定 (OK) 确认。

- 4 将除垢溶液倒入水箱中。向水箱中注入清水，直至 CALC CLEAN 水位标示处。将水箱放回咖啡机内。按 确定 (OK) 按钮确认。
 - 除垢程序的第一个阶段启动。咖啡机开始陆续放出除垢溶液。
 - 显示屏显示除垢图标、阶段指示和持续时间。第一个阶段需要 20 分钟。
- 5 让咖啡机放出除垢溶液，直到水箱放空。
- 6 取出水箱并进行冲洗。
- 7 向水箱中注入清水，直至 CALC CLEAN 水位标示处。将水箱放回咖啡机并按 确定 (OK)。
- 8 取下并冲洗奶瓶。向奶瓶注水，直至达 最低 水位标示处。将奶瓶插入咖啡机并打开奶泡出水口。
- 9 取出容器并倒空，然后放回咖啡出水口的下方。按 确定 确认。
- 10 除垢程序的第二个阶段冲洗周期启动。这个阶段需要 3 分钟。显示屏显示冲洗图标和该阶段的持续时间。

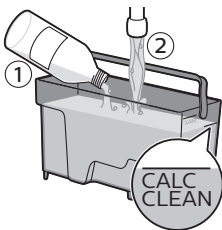

注意：如果水箱中注入的水没到 除垢 水位标示处，咖啡机可能需要另一个冲洗周期。

- 11 等待直到咖啡机停止出水。除垢程序完成，显示屏上显示勾号。
- 12 按 确定 按钮退出除垢周期。咖啡机开始加热，并执行自动冲洗周期。
- 13 取出并倒空容器。
- 14 除垢后执行“每周奶瓶清洁”程序清洁奶瓶。
- 15 执行“每周冲煮组件清洁”周期清洁冲煮组件。
- 16 在水箱中安装一个新的水清洁 (AquaClean) 过滤器。

提示：使用水清洁 (AquaClean) 过滤器可减少除垢需求！

除垢程序中断时采取的操作

除垢程序启动后，切勿关闭咖啡机，必须让咖啡机执行整个程序直至最后完成。如果咖啡机在除垢期间卡住，您可以按待机按钮退出除垢程序。如果发生这种情况，或者发生电源故障或线缆意外断开连接，请执行以下操作：

- 1 倒空净水箱，并用水彻底冲洗。
- 2 将水注入水箱，直至达到 CALC CLEAN 水位标示，然后重新打开咖啡机。咖啡机会加热，并执行自动冲洗周期。
- 3 在冲煮任何饮料前，执行手动冲洗周期。

注意：如果除垢程序未完成，需要尽快对咖啡机执行另一次除垢程序。

警告图标和错误代码

警告图标的含义

警告图标以红色显示。下面有显示屏上可能出现的警告图标列表及其含义。



向水箱中注入清水，直至达最高水位标示处。



奶瓶未安装。请将奶瓶插入咖啡机中。



咖啡豆加料斗已空。请将新咖啡豆放于咖啡豆加料斗中。



表示咖啡粉容器已满。确保咖啡机已打开。然后取下咖啡粉容器并将其清空。



冲煮组件不在咖啡机中或未正确插入。插入冲煮组件。



冲煮组件被咖啡粉末阻塞。清洁冲煮组件。



热水出水口未安装。插入热水出水口。



请插入水盘并关闭维护舱门。



如果显示屏上显示错误代码，请查看“错误代码含义”章节，了解显示屏上代码的含义及可采取的措施。当显示屏上显示此图标时，咖啡机不能使用。

错误代码含义

下面有显示屏上可能出现的错误代码列表、含义及如何解决问题。如果这些解决方案未能帮助清除显示屏上的错误代码并使咖啡机回到正常工作状态，请拨打飞利浦 Saeco 热线。保修卡中包含联系方式，也可访问 www.saeco.com/care。

错误代码	问题	原因	可能的解决方案
01	咖啡研磨机堵塞	咖啡出口管堵塞。	用量匙的手柄或勺柄彻底清洁咖啡出口管。
03 - 04	冲煮组件出现问题。	冲煮组件脏了。	拆下冲煮组件，并彻底（请参见“清洁冲煮组件”）清洁。
		冲煮组件的位置不正确。	拆下冲煮组件，并确保侧面的两个参考标记相匹配，然后再将其推回咖啡机。
05	水回路有问题。	水回路中有空气。	多次将水箱拆下并放回。确保您将其正确插入了咖啡机。检查水箱仓是否清洁。
			如果使用水清洁 (AquaClean) 过滤器：从水箱中取出水清洁 (AquaClean) 过滤器并抖动，从过滤器中清除所有空气。然后将水清洁 (AquaClean) 过滤器放回水箱。
14	表明咖啡机过热。	这可能有以下几个原因：	关闭咖啡机并在 30 分钟后重新打开。尝试 2 或 3 次。

故障处理方法

本章归纳了使用本机器时最常遇到的问题。如果您无法根据以下信息解决问题，请访问 www.saeco.com/care 查阅常见问题列表，或联系您所在国家/地区的客户服务中心。

问题	原因	解决方法
咖啡机无法启动。	咖啡机断开连接或电源开关位于“关”位置 (0)。	检查电源线是否正确插入。
		确保电源开关设为“开”位置 (I)。
咖啡机处于 DEMO 模式。	按下待机按钮超过 8 秒。	用咖啡机背面的电源开关关闭咖啡机并重新打开。
水盘会迅速注满。	这是正常的。咖啡机用水冲洗内部回路和冲煮组件。一部分水通过内部系统直接流入水盘。	当“水盘已满”指示器弹出水盘盖时，请倒空水盘。

问题	原因	解决方法
		将杯子放在出水口下方接盛冲流水。
“咖啡粉容器已满”图标继续显示。	您在咖啡机关闭时清空了咖啡粉容器。	请始终在咖啡机打开时倒空咖啡粉容器。如果在咖啡机关闭时清空了咖啡粉容器，咖啡周期计数器不会重置。在这种情况下，即使咖啡粉容器不满，显示屏上仍会显示“清空咖啡粉容器”消息。
	放回咖啡粉容器的速度太快。	请在显示屏消息提示您放回咖啡粉容器时再将其放回。
无法取出冲煮组件。	冲煮组件的位置不正确。	关闭维护舱门。关闭咖啡机，然后再重新打开。等待“咖啡机就绪”屏幕出现，然后取出冲煮组件。
	未拆下咖啡粉容器。	拆下冲煮组件前先取出咖啡粉容器。
无法插入冲煮组件。	冲煮组件的位置不正确。	在放回前未将冲煮组件放置至正确位置。确保锁杠与冲煮组件的底座接触且冲煮组件的锁钩处于正确位置。
		按以下方式重置咖啡机：放回水盘和咖啡粉容器。请勿安装冲煮组件。关闭维护舱门，并重新打开咖啡机，然后再关闭。随后尝试重新插入冲煮组件。
	咖啡机仍处于除垢程序中。	如果已启用除垢程序，则无法拆下冲煮组件。请首先完成除垢程序，然后拆下冲煮组件。
咖啡沫过少或咖啡太淡。	研磨机的研磨度设置为太粗。	将研磨机的研磨度设置调整为较细。
	咖啡混合方式不合适。	更改咖啡混合。
	咖啡机在执行自动调整程序。	冲煮几杯咖啡。
	冲煮组件脏了。	清洁冲煮组件。
咖啡从咖啡出水口漏出。	咖啡出水口阻塞。	使用管道清洁剂清洁咖啡出水口及相应的孔。
	咖啡出口管堵塞。	清洁咖啡出口管。
咖啡不够热。	使用的杯子是冷的。	通过用热水冲洗来预热杯子。
	设定的温度太低。检查菜单设置。	在菜单中将温度设定为“高”。
	您添加了牛奶。	无论您加入了热牛奶还是冷牛奶，都始终会在一定程度上降低咖啡的温度。
咖啡机可以研磨咖啡豆，但不出咖啡。	咖啡出口管堵塞。	用量匙的手柄或勺柄清洁咖啡出口管。
	研磨机的研磨度设置为太细。	将研磨机的研磨度设置调整为较粗。
	冲煮组件脏了。	清洁冲煮组件。

问题	原因	解决方法
	咖啡出水口脏了。	使用管道清洁剂清洁咖啡出水口及相应的孔。
出咖啡速度太慢。	研磨机的研磨度设置为太细。	使用不同的咖啡混合或调整研磨器。
	冲煮组件脏了。	清洁冲煮组件。
	咖啡出口管堵塞。	用量匙的手柄或勺柄清洁咖啡出口管。
	咖啡机回路被水垢堵塞。	为咖啡机除垢。
奶泡太冷了。	杯子是冷的。	用热水预热杯子。
牛奶不起泡。	奶瓶脏了或插入不正确。	清洁奶瓶并确保放置和插入正确。
	牛奶出水口没有完全打开。	确保牛奶出水口位置正确。
	奶瓶组装不完全。	确保所有组件（尤其是吸奶管）都组装正确
	所用牛奶类型不适于制作奶泡。	起泡量和起泡质量因牛奶种类而异。我们测试了以下种类的牛奶，证实这些牛奶可以达到令人满意的奶泡效果：半脱脂或全脂牛奶、豆奶和无乳糖牛奶。其他种类的牛奶未进行测试，产生的奶泡量可能较少。
无法激活水清洁 (AquaClean) 过滤器，咖啡机需要除垢。	您已经更换了 8 次水清洁 (AquaClean) 过滤器。更换水清洁 (AquaClean) 过滤器 8 次后，需要为咖啡机除垢。	请先为咖啡机除垢，然后再安装水清洁 (AquaClean) 过滤器。请始终在咖啡机菜单 (请参见 '激活水清洁 (AquaClean) 过滤器') 中激活水清洁 (AquaClean) 过滤器。在更换过滤器时也是如此。
	当水清洁 (AquaClean) 过滤器图标闪烁并且容量降至 0% 时，未及时更换过滤器。	请先为咖啡机除垢，再安装水清洁 (AquaClean) 过滤器。
	首次安装时没有安装水清洁 (AquaClean) 过滤器，而是在冲煮了大约 50 杯（每杯 100 毫升）咖啡后才进行安装。安装水清洁 (AquaClean) 过滤器前必须确保咖啡机中完全没有水垢。	请先为咖啡机除垢，然后再安装一个新的水清洁 (AquaClean) 过滤器。除垢后，过滤器计数器会重置为 0/8。请始终在咖啡机菜单中确认激活过滤器。更换过滤器后也是如此。
	您未在咖啡机菜单中激活新的或更换的水清洁 (AquaClean) 过滤器。而且在更换过滤器后，需要在咖啡机菜单中确认激活。	首先为咖啡机除垢。然后在咖啡机菜单 (请参见 '激活水清洁 (AquaClean) 过滤器') 中激活水清洁 (AquaClean) 过滤器。在更换过滤器时也是如此。
更换过滤器后，显示屏上不会显示水清洁 (AquaClean) 过滤器。	没有在咖啡机菜单中确认激活过滤器。	在咖啡机的菜单 (请参见 '激活水清洁 (AquaClean) 过滤器') 中确认激活过滤器。如果显示屏显示开始除垢 (Start Calc Clean)，则首先需要为咖啡机除垢。在除垢前拆下水清洁 (AquaClean) 过滤器，并在除垢后重新插入。

问题	原因	解决方法
水清洁 (AquaClean) 过滤器已安装，但除垢消息出现。	您未在咖啡机菜单中激活水清洁 (AquaClean) 过滤器。	请先为咖啡机除垢，然后再安装一个新的水清洁 (AquaClean) 过滤器。这会将过滤器计数器重置为 0/8。请始终在咖啡机菜单 (请参见 '激活水清洁 (AquaClean) 过滤器') 中确认激活过滤器，过滤器更换后也是如此。
水清洁 (AquaClean) 过滤器无法装入。	您需要将过滤器中的空气排出。	将气泡排出过滤器。
	水箱中还有水。	安装过滤器前请倒空水箱。
	您正尝试安装除水清洁 (AquaClean) 过滤器以外的其他过滤器。	只有水清洁 (AquaClean) 过滤器适合咖啡机。
咖啡机下面有水。	橡胶 O 环未安装到水清洁 (AquaClean) 过滤器上。	检查 O 环的包装并将其安装到水清洁 (AquaClean) 过滤器上。
	水盘太满导致溢出。	当“水盘已满”指示器弹出水盘时，请倒空水盘。开始给咖啡机除垢之前，请始终切记倒空水盘。
	咖啡机没有放在水平表面上。	将咖啡机放在水平表面上，以便“水盘已满”指示器可以正常工作。

목차

커피 머신 개요	50
소개	50
최초 설치	51
AquaClean 필터	51
AquaClean 필터 활성화	51
AquaClean 필터 교체	52
AquaClean 필터 8개 사용 후 필터 교체	53
물 경도 측정	53
제어판 및 디스플레이	54
원터치 음료 버튼	54
탐색 버튼	54
MENU(메뉴) 버튼	54
아로마 강도 버튼	55
커피 추출	55
원두로 커피 추출	55
분쇄 커피로 커피 추출	55
스페셜 드링크 및 운수	55
스페셜 드링크 선택법	55
운수 배출	56
우유 함유 커피 음료와 우유 거품 추출	56
음료 종류 및 양	57
음료 유형	57
음료 양	57
용량 및 풍미 조절	57
커피 및 우유 양 조절	57
커피 강도 조절	58
분쇄기 설정 조절	58
청소 및 유지관리	59
청소 표	59
추출기 세척	60
수돗물로 추출기 세척	60
추출기 다시 끼움	60
윤활유 도포	61
밀크 카라페 세척	62
카라페 빠른 세척	62
밀크 카라페 깨끗이 세척	62
밀크 카라페 주간 세척	62
밀크 카라페 월 1회 세척	63
석회질 제거 절차	64
석회질 제거 절차가 도중에 중단된 경우의 대처 방법	66
경고 아이콘 및 오류 코드	66
경고 아이콘의 의미	66
오류 코드의 의미	67
문제 해결	67

커피 머신 개요

1	사용자 인터페이스	22	원두 투입구 덮개
2	에스프레소 버튼	23	원두 투입구
3	에스프레소 롱고 버튼	24	추출기
4	아로마 강도 버튼	25	세척 지침이 적혀 있는 서비스 도어의 내부
5	대기 버튼	26	커피 배출관
6	MENU(메뉴) 버튼	27	커피 찌꺼기 통
7	라테 마키아토 버튼	28	커피 가루 용기
8	카푸치노 버튼	29	물받이 덮개
9	보호 캡	30	온수 배출구
10	조절 가능한 커피 배출구	31	온수 배출구용 구멍
11	물탱크 뚜껑	32	물탱크
12	원두 투입구 뚜껑	33	우유통
13	분쇄 커피함 뚜껑	34	우유 배출 장치
14	전원 스위치	35	우유 배출 장치 뚜껑
15	코드 소켓	36	우유 배출구
16	서비스 도어	37	AquaClean 필터
17	'물받이 가득 참' 표시등	38	물 경도 검사지
18	물받이	39	사용 팁 포함 윤활유 튜브
19	물받이 열림 버튼	40	청소용 브러시
20	코드	41	계량 스푼
21	분쇄 설정 조절기		

소개

Saeco 전자동 커피 머신을 구입해 주셔서 감사합니다! Saeco가 드리는 지원 혜택을 받으실 수 있도록 www.saeco.com/care에서 제품을 등록해 주십시오.

커피 머신을 최대한 활용할 수 있도록, Saeco는 다음 4가지 방법으로 모든 지원을 제공합니다.

- 별도로 제공되는 최초 설치 및 최초 사용에 대한 요약 설명서
- 이 사용 설명서에는 커피 머신 사용 방법, 청소 방법, 석회질 제거 방법, 문제 해결 방법에 대한 자세한 내용이 나와 있습니다.



- 이것은 QR 코드입니다. 이 코드를 스캔하여 최상의 커피를 추출하는 방법, 커피 머신을 청소하는 방법 및 자주 묻는 질문(FAQ)에 대한 지침 비디오에 액세스할 수 있습니다.
- 별도로 제공되는 중요 안전 정보 책자

최초 설치

최초 설치는 별도로 제공되는 요약 설명서의 지침을 따르십시오.

참고: 이 커피 머신은 커피를 사용하여 테스트를 거쳤습니다. 꼼꼼히 세척하였으나 일부 커피 찌꺼기가 남아 있을 수 있습니다. 그러나 이 커피 머신은 완벽한 새 제품임을 보장합니다.

참고: 처음 설치할 때 설치 절차 중에 AquaClean 필터를 설치할 수 있습니다(별도로 제공되는 요약 설명서 참조). 처음에 AquaClean 필터를 설치하지 않은 경우 메뉴 (보기 'AquaClean 필터 활성화')를 선택하여 나중에 설치할 수 있습니다.

AquaClean 필터

AquaClean 필터는 커피 머신에 물때가 끼는 것을 줄이고 커피의 향과 풍미를 항상 유지하기 위해 여과된 물을 공급하도록 고안된 것입니다. 이 사용 설명서에 제시된 바와 같이 AquaClean 필터 8개를 사용할 경우 5000잔까지는 석회질을 제거할 필요가 없습니다.

참고: AquaClean 필터를 사용하기 시작하려면 커피 머신에 석회질이 전혀 없어야 합니다. 처음 설치할 때 필터를 사용하기 전에 커피 머신의 석회질을 제거해야 합니다.

AquaClean 필터 활성화

참고: 항상 커피 머신 메뉴에서 아래 설명과 같이 AquaClean 필터 활성화를 확인합니다. AquaClean 필터 교체 후에도 이 작업을 해야 합니다. 커피 머신 메뉴에서 AquaClean 필터를 활성화하면 커피 머신이 사용된 필터 수를 모니터링합니다. 필터를 8회 교체하면 커피 머신이 석회질을 제거하라는 메시지를 표시합니다.

- 1 물탱크의 AquaClean 필터를 끼우는 방법에 대한 지침은 별도로 제공되는 요약 설명서를 참조하십시오.

참고: 약 5초 동안 AquaClean 필터를 흔들어 찬물을 넣은 용기에 거꾸로 담근 후 공기 거품이 올라오지 않을 때까지 기다립니다.

- MENU(메뉴) 버튼을 누르고 MENU(메뉴)를 선택한 후 OK 버튼을 누릅니다. AQUACLEAN FILTER(AQUACLEAN 필터)로 스크롤합니다. OK 버튼을 눌러 확인합니다.

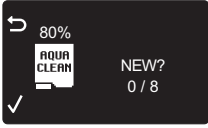

- 이전에 설치한 AquaClean 필터 수(0-8개)가 디스플레이에 표시됩니다.



- 디스플레이에서 ON을 선택하고 OK 버튼을 눌러 적용합니다.



- 디스플레이가 사용된 필터의 수를 자동으로 업데이트합니다.



- 그런 다음 AquaClean 100% 아이콘과 함께 '머신이 준비되었음'을 알려주는 화면이 나타나 필터가 설치되었음을 보여줍니다.

- 활성화를 완료하려면 뜨거운 물 2잔(0.5l)을 배출합니다. 물은 버립니다.

AquaClean 필터 교체

참고: 용량이 0%로 떨어지고 필터 아이콘이 빠르게 깜박이면 최대한 빨리 AquaClean 필터를 교체하십시오. 교체가 필요하다는 메시지가 나타나지 않더라도 적어도 3개월에 한 번은 AquaClean 필터를 교체하십시오.

도움말: 용량이 10%로 떨어지고 필터 아이콘이 천천히 깜박이기 시작하면 새 필터를 구매하는 것이 좋습니다. 이렇게 하면 용량이 0%로 떨어질 때 필터를 교체할 수 있습니다.

- AquaClean 필터를 꺼내고 새 AquaClean 필터로 교체합니다(또한 별도로 제공되는 요약 설명서 참조).
- MENU(메뉴) 버튼을 누르고 AQUACLEAN FILTER(AQUACLEAN 필터)로 스크롤한 후 OK 버튼을 누릅니다.





- 디스플레이에 새 필터를 사용할 것인지 묻는 메시지가 표시됩니다.

3 OK 버튼을 눌러 확인합니다.



- 디스플레이가 사용된 필터의 수를 자동으로 업데이트합니다.

4 활성화를 완료하려면 뜨거운 물 2잔(0.5l)을 배출합니다. 물은 버립니다.

AquaClean 필터 8개 사용 후 필터 교체

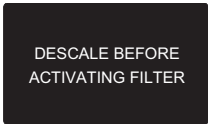

1 디스플레이에 필터 아이콘이 깜박이기 시작하면 MENU(메뉴)를 선택하고 AQUACLEAN FILTER(AQUACLEAN 필터)로 스크롤한 다음 OK 버튼을 눌러 확인합니다.

- 새 필터를 사용하기 전에 커피 머신의 석회질을 제거해야 한다는 메시지가 디스플레이에 표시됩니다.

2 OK 버튼을 눌러 석회질 제거 절차 (보기 '석회질 제거 절차')를 시작합니다.

- 석회질 제거 절차를 나중에 수행하려면 ESC 버튼을 여러 번 눌러 필터 메뉴에서 나갑니다.

3 석회질 제거 과정이 끝나면 AquaClean 필터를 설치할 것인지 묻는 메시지가 디스플레이에 표시됩니다.

- 'AquaClean 필터 교체'의 단계를 따릅니다.

물 경도 측정

참고: AquaClean 필터를 설치한 경우 물 경도를 설정할 필요가 없습니다.

해당 지역의 수질에 맞게 커피 머신 설정을 조절하려면 제공된 물 경도 검사지로 물 경도를 측정하십시오. 머신의 기본 물 경도는 가장 높은 수준(4)으로 설정되어 있습니다. 측정된 물 경도가 다른 경우 머신 메뉴에서 설정을 조절합니다.

1 물경도 검사지(커피 머신과 함께 제공됨)를 수돗물에 1초 동안 담급니다.

2 물 경도 검사지를 물에서 꺼낸 다음 1분간 기다립니다.

3 검사지에서 빨간색으로 변한 사각형 수를 확인하고 아래 표에 제시된 물 경도와 비교합니다.

빨간 사각형 수	설정할 값	물 경도
□□□□	1	심한 연수
■□□□	2	연수
■■□□	3	경수
■■■□	4	심한 경수

4 MENU(메뉴) 버튼을 누르고 메뉴를 선택하고 스크롤하여 물 경도를 선택합니다. 원하는 물 경도 설정을 선택하고 OK 버튼을 눌러 적용합니다.

제어판 및 디스플레이

이 에스프레소 머신은 디스플레이만 봐도 이해할 수 있어 쉽게 사용할 수 있습니다. 버튼에 대한 요약 설명은 아래 섹션을 읽어보십시오.

원터치 음료 버튼

사전 설정 음료 중 하나를 빠르게 만들려면 원터치 음료 버튼(ESPRESSO, ESPRESSO LUNGO, CAPPUCCINO 및 LATTE MACCHIATO)을 사용하십시오.

- 카푸치노 또는 라테 마키아토를 선택한 경우 밀크 카라페를 제대로 장착되고 사용 준비가 되었는지 확인하십시오(별도로 제공되는 요약 설명서 참조).
- 커피 머신에서 커피를 모두 배출하기 전에 추출 과정을 중지하려면 OK 버튼을 누르십시오.
- 에스프레소또는 에스프레소 롱고 (보기 '커피 및 우유 양 조절')의 양을 조절할 수 있습니다.
- 우유 함유 음료를 만든 후에는 커피 머신이 QUICK CARAFE CLEAN(카라페 빠른 세척) 절차를 시작합니다.

탐색 버튼

원터치 음료 버튼 중 일부는 이중 기능이 있습니다. 이러한 버튼을 사용하여 메뉴를 탐색합니다.



ESPRESSO(에스프레소) 버튼 = **ESC 버튼**: 이 버튼을 누르면 주 메뉴로 돌아갑니다.



CAPPUCCINO(카푸치노) 버튼 = **위 화살표 버튼**: 디스플레이 메뉴에서 위로 스크롤하려면 이 버튼을 누릅니다.



AROMA STRENGTH(아로마 강도) 버튼 = **OK 버튼**: 기능을 선택하여 확인하거나 중단하려면 이 버튼을 누릅니다.



MENU(메뉴) 버튼 = **아래 화살표 버튼**: 디스플레이 메뉴에서 아래로 스크롤하려면 이 버튼을 누릅니다.

MENU(메뉴) 버튼

뜨거운 물 또는 우유 거품 등 다른 음료를 만들려면 MENU(메뉴) 버튼을 사용합니다. MENU(메뉴) 버튼을 사용하여 다음 설정을 변경할 수도 있습니다.

- 디스플레이 대비
- 커피 온도
- 대기 시간: 커피 머신이 대기 모드가 된 후 경과 시간입니다.
- 물 경도: 해당 지역의 수질에 맞게 커피 머신 설정을 조절하려면 물 경도를 측정하십시오.
- AquaClean 필터 활성화
- 석회질 제거 시작

아로마 강도 버튼

커피 강도 (보기 '커피 강도 조정')를 조절하거나 분쇄 커피 (보기 '분쇄 커피로 커피 추출')를 추출하려면 AROMA STRENGTH(아로마 강도) 버튼을 사용합니다.

커피 추출

원두로 커피 추출

주의: 에스프레소 원두만 사용하십시오. 커피 머신이 손상될 수 있으므로 분쇄 커피, 볶지 않은 커피 생두 또는 카라멜화된 커피 원두는 원두 투입구에 넣지 마십시오.

커피를 추출하려면 별도로 제공되는 요약 설명서의 지침을 따르십시오.

에스프레소 또는 에스프레소 링고를 2잔 추출하려면 원하는 음료 버튼을 두 번 누릅니다. 커피 머신이 자동으로 분쇄 과정을 연속으로 두 번 수행합니다.

참고: 원두 투입구 덮개를 사용하면 원두를 신선하게 보관할 수 있습니다.

분쇄 커피로 커피 추출

분쇄 커피로 커피를 추출할 때는 제공된 계량 스푼을 사용하여 적정 용량을 분쇄 커피함에 넣으십시오. 커피 가루 용기가 막히지 않도록 분쇄 커피를 너무 많이 넣지 마십시오.

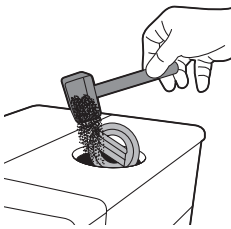

- 1 분쇄 커피함 뚜껑을 엽니다.
- 2 분쇄 커피함에 분쇄 커피를 **한** 스푼 붓고 뚜껑을 닫습니다.

주의: 분쇄 커피함에 분쇄 커피 외에 다른 물질을 넣으면 커피 머신이 손상될 수 있습니다.

- 3 커피 배출구 아래에 잔을 놓습니다.
- 4 AROMA STRENGTH(아로마 강도) 버튼을 눌러 분쇄 커피 추출 기능을 선택합니다.
- 5 ESPRESSO(에스프레소) 버튼을 누릅니다.
선택한 음료가 자동으로 추출되기 시작합니다.

참고: 분쇄 커피로는 한 번에 커피 한 잔만 추출할 수 있습니다.

스페셜 드링크 및 온수

스페셜 드링크 선택법

- 1 MENU(메뉴) 버튼을 누르고 DRINKS(음료)를 선택합니다.
- 2 OK 버튼을 눌러 확인합니다.
- 3 메뉴를 스크롤하여 원하는 음료를 선택합니다.

온수 배출

주의: 추출이 시작될 때 온수 배출구에서 증기와 온수가 배출될 수 있습니다. 추출이 완료된 후에 온수 배출구를 빼내십시오.

- 1 온수 배출구를 끼웁니다.
- 2 MENU(설정) 버튼을 누르십시오. DRINKS(음료)를 선택하고 확인한 다음 스크롤하여 HOT WATER(온수)를 선택합니다.

주의: 온수 배출구가 끼워져 있으면 메뉴에서 바로 HOT WATER(온수)를 선택하면 됩니다.

- 3 OK 버튼을 눌러 확인합니다. 디스플레이에 온수 배출구를 끼우라는 메시지가 표시되면 OK 버튼을 눌러 확인합니다. 온수가 배출되기 시작합니다.
- 4 온수 배출을 멈추려면 OK 버튼을 누릅니다.

우유 함유 커피 음료와 우유 거품 추출

참고: 밀크 카라페를 사용하는 방법에 대한 자세한 내용은 별도로 제공되는 요약 설명서를 읽어보거나 QR 코드 (보기 '소개 ')를 스캔하여 전용 웹 사이트의 지침 비디오에 액세스하십시오.

주의: 우유 함유 커피 음료나 우유 거품을 선택할 때는 먼저 밀크 카라페가 끼워져 있고 우유 거품 배출구가 열려 있는지 확인하십시오. 밀크 카라페가 제대로 끼워지지 않은 경우 증기와 뜨거운 우유가 우유 거품 배출구 밖으로 분사될 수 있습니다.

- 1 우유 거품 배출구 아래에 잔을 놓습니다.
- 2 우유 함유 음료를 선택합니다.
 - 우유 함유 음료를 즉시 추출하려면 원터치 CAPPUCCINO(카푸치노) 또는 LATTE MACCHIATO(라테 마키아토) 버튼을 누르십시오.
 - MENU(메뉴) 버튼을 누르고 DRINKS(음료)를 선택하고 아래로 음료를 스크롤하여 MILK FROTH(우유 거품)를 선택합니다.
 - 밀크 카라페를 끼우고 우유 거품 배출구를 열어야 한다는 메시지가 커피 머신에 표시됩니다.
- 3 정해진 양의 거품 우유가 먼저 잔이나 유리컵에 배출된 다음 정해진 양의 커피가 배출됩니다.
 - 우유 또는 커피 배출을 멈추려면 OK 버튼을 누릅니다.
- 4 우유 함유 커피 음료가 추출되면 디스플레이에 밀크 카라페의 빠른 세척 절차를 실행할지 묻는 메시지가 표시됩니다. 10초 동안 빠른 세척 절차 (보기 '카라페 빠른 세척')를 활성화할 수 있습니다. 밀크 카라페 안에 우유가 남아 있는 상태에서 빠른 세척 절차를 실행할 수 있습니다. 적어도 하루 한 번 빠른 세척 절차를 수행하는 것이 좋습니다. OK 버튼을 눌러 빠른 세척 절차를 바로 수행하거나, ESC 버튼을 눌러 나중에 빠른 세척 절차를 수행하십시오.

음료 종류 및 양

음료 유형

음료 이름	설명	선택 방법
에스프레소	크레마가 진한 커피, 작은 잔	제어판의 원터치 음료 버튼
에스프레소 롱고	크레마가 진한 중간 양의 에스프레소, 중간 잔	제어판의 원터치 음료 버튼
카푸치노	1/3 에스프레소, 1/3 뜨거운 우유, 1/3 우유 거품, 큰 잔	제어판의 원터치 음료 버튼
라테 마키아토	거품을 낸 뜨거운 우유 롱 샷과 에스프레소 샷을 더한 커피, 높은 유리잔	제어판의 원터치 음료 버튼
우유 거품	거품을 낸 뜨거운 우유	MENU/DRINKS(메뉴/음료)
온수		MENU/DRINKS(메뉴/음료)

음료 양

음료 이름	표준 양	양 범위
에스프레소	40ml	20~230ml
에스프레소 롱고	80ml	20~230ml
온수	300ml	50~450ml

용량 및 풍미 조절

커피 및 우유 양 조절

취향과 잔 크기에 맞추어 음료 추출 양을 조절할 수 있습니다.

주의: 앞쪽 패널의 손상을 방지하려면 직경이 8cm가 넘는 잔을 사용하지 마십시오.

참고: 유리잔 또는 테두리를 세라믹으로 코팅한 잔을 사용하는 것이 좋습니다.

- 에스프레소의 양을 조절하려면 디스플레이에 MEMO 아이콘이 표시될 때까지 ESPRESSO(에스프레소) 버튼을 길게 누릅니다.
 - 커피 머신이 프로그래밍 단계로 설정되고 선택한 음료가 추출되기 시작합니다.
- 에스프레소가 원하는 양만큼 추출되면 OK 버튼을 누릅니다.
 - 디스플레이에 체크 표시가 나타나 버튼이 프로그래밍되었음을 보여줍니다. 이 버튼을 누를 때마다 설정된 에스프레소 양이 추출됩니다.

참고: 에스프레소 롱고, 카푸치노, 라테 마키아토의 양을 설정하려면 같은 절차를 따릅니다. 해당 음료 버튼을 길게 누르고 원하는 양이 잔에 추출되면 OK 버튼을

누릅니다. 우유 함유 커피 음료의 양을 조절하려면 먼저 밀크 카라페를 끼우고 우유 양을 먼저 저장한 다음 커피 양을 저장합니다.

커피 강도 조정

커피의 강도를 바꾸려면 AROMA STRENGTH(아로마 강도) 버튼을 누릅니다. AROMA STRENGTH(아로마 강도) 버튼을 누를 때마다 아로마 강도가 1단계씩 변경됩니다. 디스플레이에 선택한 강도가 표시되며 이 강도는 커피를 추출하는 경우에만 저장됩니다.

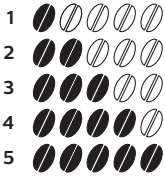

- 1 매우 연함
- 2 연함
- 3 일반
- 4 진함
- 5 매우 진함

참고: 본 커피 머신은 각각의 커피 강도에 맞는 커피 양을 자동으로 배출합니다.

참고: AROMA STRENGTH(아로마 강도) 버튼을 사용하여 분쇄 커피로 커피를 추출할 수도 있습니다.

참고: 커피 강도를 조절한 후에는 디스플레이에 다시 주 메뉴가 표시되고 커피를 추출할 때 선택한 아로마 강도가 저장됩니다.

분쇄기 설정 조절

원두 용기 안에 있는 분쇄 설정 노브를 사용하여 분쇄 설정을 조절할 수 있습니다. 세라믹 커피 그라인더는 추출할 커피에 대해 선택된 분쇄도로 원두를 고르게 분쇄해 줍니다. 커피 향을 그대로 살려주므로 매 잔마다 완벽한 풍미를 즐길 수 있습니다.

참고: 분쇄 설정은 커피 원두가 분쇄되는 동안에만 조절할 수 있습니다.

주의: 그라인더 손상을 방지하려면 분쇄 설정 노브를 한 번에 한 단계 이상 돌리지 마십시오.

- 1 커피 배출구 아래에 잔을 놓습니다.
- 2 원두 투입구의 뚜껑을 엽니다.
- 3 ESPRESSO(에스프레소) 버튼을 누릅니다.
- 4 분쇄기가 분쇄를 시작하면 분쇄 설정 노브를 눌러 왼쪽이나 오른쪽으로 돌립니다.
- 5 가지 분쇄 설정 중에서 선택할 수 있습니다. 설정이 낮을수록 커피가 진해집니다.

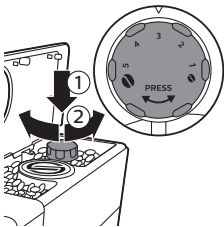

청소 및 유지관리

참고: 커피 머신의 모든 분리형 부품을 청소하는 시기와 방법에 대한 내용은 아래 표를 참조하십시오. 추출기를 청소하는 방법과 커피 머신에서 석회질을 제거하는 방법에 대한 자세한 내용은 아래의 해당 장을 읽어보거나 전용 웹 사이트 www.saeco.com/care를 참조하십시오.

청소 표

부품 설명	세척 시기	세척 방법
추출기	매주	세척기를 빼내 흐르는 수돗물 (보기 '수돗물로 추출기 세척')에 세척하십시오.
	사용 종류에 따라 다름	추출기 (보기 '운할유 도포')에 윤활유를 도포합니다.
밀크 카라페	매 회 사용 후	우유 함유 음료 (보기 '카라페 빠른 세척')를 만든 후 커피 머신에 표시된 대로 QUICK CARAFE CLEAN(카라페 빠른 세척)을 수행합니다.
	매일	밀크 카라페를 깨끗이 (보기 '밀크 카라페 깨끗이 세척') 세척합니다.
	매주	밀크 카라페를 분해하고 모든 부품을 수돗물 (보기 '밀크 카라페 주간 세척')로 세척합니다.
	매월	이 세척 과정 (보기 '밀크 카라페 월 1회 세척')에 Saeco 우유 배출구 세척제 CA6705를 사용합니다.
물받이	물받이에서 '물받이 가득 참' 표시등이 켜지는 즉시	물받이를 비우고 흐르는 수돗물에 세척합니다.
커피 가루 용기	적합한 시기	커피 가루 용기를 비우고 수돗물로 세척합니다. 커피 가루 용기를 비우고 세척하는 동안 커피 머신이 켜져 있어야 합니다.
물탱크	적합한 시기	수돗물에 세척합니다.
분쇄 커피함/커피 배출관	매주	아래와 같이 손가락 손잡이를 사용하여 상단 부분을 세척하십시오.

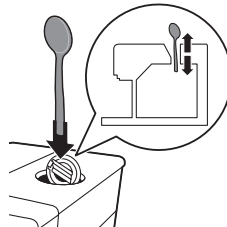

추출기 세척

참고: 추출기를 분해 및 청소하는 방법에 대한 자세한 지침은 QR 코드를 스캔하거나 www.saeco.com/care를 참조하십시오.

주의: 추출기를 식기세척기로 세척하지 마시고 세척 시 주방용 액체 세제나 세정제를 사용하지 마십시오. 이렇게 할 경우 추출기가 고장 날 수 있으며 커피의 향과 맛을 떨어뜨릴 수 있습니다.

수돗물로 추출기 세척

- 1 커피 머신 전원을 끄고 전원 코드를 뽑습니다.
- 2 커피 가루 용기와 함께 물받이를 빼냅니다.
- 3 서비스 도어를 엽니다.
- 4 PUSH(누름) 버튼을 누르고 (1) 추출기의 손잡이를 잡아당겨 커피 머신에서 빼냅니다(2).

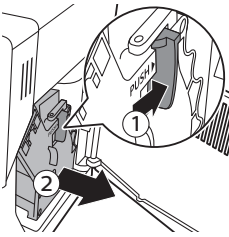

- 5 미지근한 물로 추출기를 깨끗이 헹굽니다. 상단 필터를 주의하여 세척합니다.
- 6 추출기를 상온에서 말립니다.

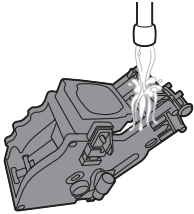

참고: 추출기 내부를 천으로 닦으면 보풀이 묻을 수 있으므로 천으로 닦지 마십시오.

추출기 다시 끼움

- 1 추출기를 커피 머신에 다시 끼우기 전 측면의 두 노란색 참조 표시가 잘 맞는지 확인합니다. 잘 맞지 않는 경우 다음 절차를 수행합니다.

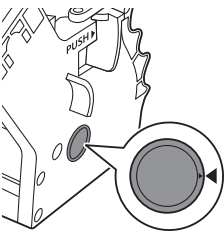

- 레버가 추출기의 바닥에 닿았는지 확인합니다.
- 2 추출기의 노란색 잠금 축이 올바른 위치에 있는지 확인합니다.

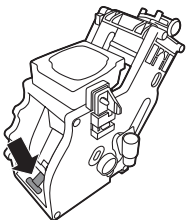

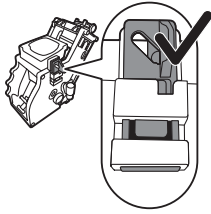

- 혹은 올바르게 배치하려면 맨 위쪽까지 밀어 올리십시오.

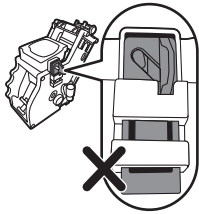

- 맨 아래쪽에 위치하는 경우 혹은 올바르게 배치되지 않은 것입니다.

3 딸깍 소리가 날 때까지 측면의 가이드 레일을 따라 추출기를 커피 머신에 다시 끼워 넣습니다.

주의: PUSH(누름) 버튼을 누르지 마십시오.

4 서비스 도어를 닫습니다.

윤활유 도포

최적의 커피 머신 성능을 위해 추출기에 윤활유를 도포해야 합니다. 윤활 주기는 아래 표를 참조하십시오. 지원 문서는 www.saeco.com/care를 참조하십시오.

사용 빈도	매일 추출하는 음료의 수	윤활 주기
낮음	1-5	매 4개월
보통	6-10	매 2개월
무거움	>10	매월

- 1 제품 전원을 끄고 전원 코드를 뽑으십시오.
- 2 추출기를 꺼내 미지근한 수돗물 (보기 '수돗물로 추출기 세척')로 헹굽니다.
- 3 추출기 바닥의 축 주변에 윤활유를 얇게 바릅니다.

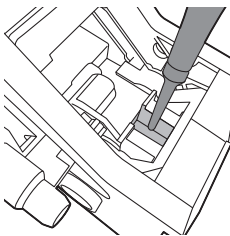

- 4 양쪽 레일에 윤활유를 얇게 바릅니다(그림 참조).
- 5 추출기 (보기 '추출기 다시 끼움')를 다시 끼웁니다.

윤활유 튜브를 여러 번 사용할 수 있습니다.

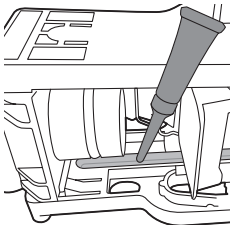

밀크 카라페 세척

카라페 빠른 세척

디스플레이에 우유 함유 음료를 만든 후에는 카라페 세척 아이콘이 표시됩니다.

- 1 디스플레이에 카라페 세척 아이콘이 표시될 때 세척 과정을 수행하려면 OK 버튼을 누릅니다.
- 2 음료가 든 잔을 꺼내고 용기를 우유 배출구 아래에 놓으십시오.
참고: 우유 배출구를 닫겨 빼십시오.
- 3 OK 버튼을 누르면 온수가 배출되기 시작합니다.

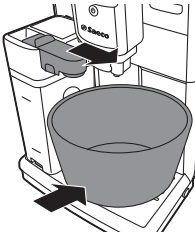

밀크 카라페 깨끗이 세척

밀크 카라페를 깨끗이 세척하려면 다음 절차를 정기적으로 수행해야 합니다.

- 1 우유 배출 장치 뚜껑을 빼냅니다.

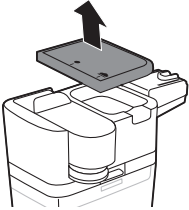

- 2 우유 배출 장치에서 우유거품 배출구를 들어 올립니다.
- 3 우유 배출구에서 우유 튜브를 빼냅니다.
- 4 미지근한 물로 우유 튜브와 우유 배출구를 깨끗이 헹굽니다.

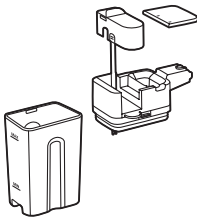

밀크 카라페 주간 세척

우유 배출구는 5개의 부품으로 구성됩니다. 모든 부품을 일주일에 한 번 분해하고 수돗물로 세척합니다. 우유통을 제외한 모든 부품은 식기세척기를 이용해 세척하실 수 있습니다.

- 1 우유 튜브
- 2 고무 지지대
- 3 우유 거품기
- 4 우유 거품기 커넥터
- 5 우유 배출구 케이스

우유 배출구 분해

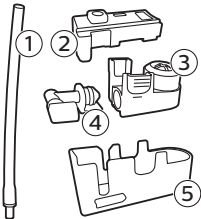

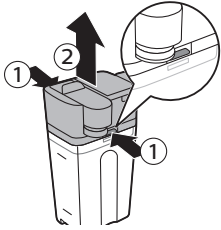

1 우유 배출구(1) 상단 양쪽의 열림 버튼을 동시에 누르고 우유통(2)에서 상단을 들어 올립니다.

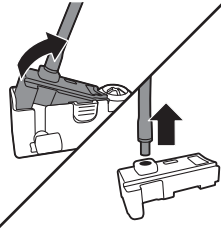

2 우유 배출 장치를 뒤집어서 꺾 잡습니다. 고무 지지대에서 우유 튜브를 당겨 빼냅니다.

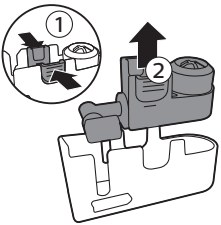

3 우유 거품기의 열림 버튼을 누르고 고무 지지대에서 우유 거품기를 빼냅니다.

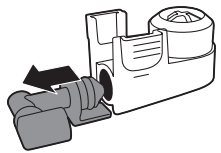

4 우유 거품기에서 우유 거품기 커넥터를 당겨 빼냅니다.

5 미지근한 수돗물을 틀어 모든 부품을 헹굽니다.

밀크 카라페 재조립

1 우유 거품기 배출구를 다시 조립하려면 '우유 거품기 배출구 분해'의 2-4단계를 역순으로 수행합니다.

2 우유 거품기 배출구를 밀크 카라페 상단에 다시 장착합니다.

3 밀크 카라페 상단을 밀크 카라페에 다시 올려 놓습니다.

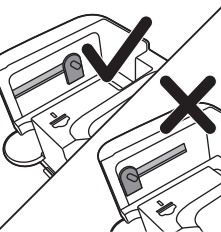

참고: 우유 거품기 배출구를 밀크 카라페 상단에 다시 끼워 넣기 전에 상단 안쪽의 핀을 올바른 위치에 놓으십시오. 이 핀의 위치가 바르지 않으면 우유 거품기 배출구를 밀크 카라페 상단에 다시 끼워 넣을 수 없습니다.

밀크 카라페 월 1회 세척

이 세척 과정에는 SAECO 우유배출구 세척제 CA6705만 사용합니다.



- 1 우유 배출구 세척제 봉지의 내용물을 밀크 카라페에 붓습니다. 밀크 카라페에 MAX 표시선까지 오도록 물을 채웁니다.
- 2 밀크 카라페를 커피 머신에 끼운 다음 우유 배출구 아래에 용기를 넣습니다.
- 3 MENU(메뉴) 버튼을 누르고 DRINKS(음료)를 선택하고 MILK FROTH(우유 거품)로 스크롤합니다. OK 버튼을 누르면 세정액이 배출되기 시작합니다.
- 4 밀크 카라페가 비워질 때까지 3단계를 반복합니다.
- 5 카라페가 비워지면 커피 머신에서 용기와 밀크 카라페를 커피 머신에서 빼냅니다.
- 6 밀크 카라페를 깨끗이 헹군 후 MAX 표시선까지 오도록 깨끗한 물을 채웁니다.
- 7 밀크 카라페를 커피 머신에 끼웁니다.
- 8 우유 배출구 아래에 용기를 놓습니다.
- 9 MENU(메뉴) 버튼을 누르고 DRINKS(음료) 메뉴에서 MILK FROTH(우유 거품)을 선택하여 카라페 행굼 과정을 시작합니다.
- 10 밀크 카라페가 비워질 때까지 9단계를 반복합니다.

참고: 이 단계에서 배출된 용액은 절대 마시지 마십시오.

- 11 6~10단계를 반복합니다.
 - 12 물 배출이 멈추면 세척 과정이 완료된 것입니다.
 - 13 모든 부품을 분해한 후 미지근한 수돗물로 헹굽니다.
- 이제 커피 머신을 사용하기 위한 준비가 되었습니다.

석회질 제거 절차

디스플레이에 START CALC CLEAN(석회질 제거 시작) 메시지가 표시되면 커피 머신의 석회질을 제거해야 합니다. 이 메시지가 디스플레이에 표시될 때 석회질을 제거하지 않으면 커피 머신이 결국 제대로 작동하지 않게 됩니다. 이러한 경우의 수리는 보증되지 않습니다.

커피 머신의 석회질을 제거할 때는 반드시 Saeco 석회질 제거 용액을 사용하십시오. Saeco 석회질 제거 용액은 커피 머신의 성능을 최대한 보장하도록 만들어졌습니다. 다른 용액을 사용하면 커피 머신이 손상될 수 있으며 물에 잔여물이 남게 됩니다. Saeco 석회질 제거 용액은 온라인 매장 www.saeco.com/care에서 구입할 수 있습니다.

석회질 제거 절차에는 30분이 소요되며 석회질 제거 과정과 행굼 과정으로 이루어져 있습니다. ESC 버튼을 눌러 석회질 제거 또는 행굼 과정을 정지할 수 있습니다. 석회질 제거 또는 행굼 과정을 계속하려면 OK 버튼을 누릅니다.

참고: 석회질을 제거하는 동안 추출기를 빼내지 마십시오.

경고: 석회질 제거 용액이나 석회질 제거 과정에서 배출된 물을 마시지 마십시오.

- 1 물받이와 커피 가루 용기를 빼내고 비워서 청소한 다음 제자리에 놓습니다.
- 2 커피 배출구 아래에 큰 용기(1.5l)를 놓습니다.



3 디스플레이에 START CALC CLEAN(석회질 제거 시작) 메시지가 표시되면 OK 버튼을 눌러 석회질 제거 과정을 시작합니다. 온수 배출구가 있는 경우 빼냅니다.



- 디스플레이에 커피를 끼우라는 메시지가 표시됩니다.



- 디스플레이에 우유 배출구를 열라는 메시지가 표시됩니다.



- 디스플레이에 AquaClean 필터를 빼내라는 메시지가 표시됩니다.

참고: 석회질 제거를 건너뛰려면 ESC 버튼을 누릅니다. 나중에 석회질 제거 과정을 시작하려면 MENU(메뉴) 버튼을 누르고 MENU(메뉴)를 선택한 다음 스크롤하여 DESCALING(석회질 제거)을 선택합니다. OK를 눌러 확인합니다.

4 물탱크에 석회질 제거 용액을 붓습니다. 물탱크의 CALC CLEAN 표시선까지 깨끗한 물을 채웁니다. 물탱크를 커피 머신에 다시 장착합니다. OK 버튼을 눌러 확인합니다.

- 석회질 제거 절차의 첫 단계가 시작됩니다. 커피 머신에서 일정 간격으로 석회질 제거 용액이 배출되기 시작합니다.
- 석회질 제거 아이콘과 진행 단계 및 지속 시간이 디스플레이에 표시됩니다. 이 첫 단계는 20분이 걸립니다.

5 물탱크가 비워질 때까지 석회질 제거 용액이 배출되도록 합니다.

6 물탱크를 빼내 헹굽니다.

7 물탱크의 CALC CLEAN 표시선까지 깨끗한 물을 채웁니다. 물탱크를 커피 머신에 다시 장착하고 OK를 누릅니다.

8 밀크 카라페를 빼내 헹굽니다. 밀크 카라페에 MIN 표시선까지 오도록 물을 채웁니다. 밀크 카라페를 커피 머신에 끼운 다음 우유 거품 배출구를 엽니다.

9 용기를 빼내 비운 다음 커피 배출구 아래에 다시 놓습니다. OK를 눌러 확인합니다.

10 석회질 제거 절차의 두 번째 단계인 헹굼 과정이 시작됩니다. 이 단계는 3분 걸립니다. 디스플레이에 헹굼 아이콘과 이 단계의 지속 시간이 표시됩니다.

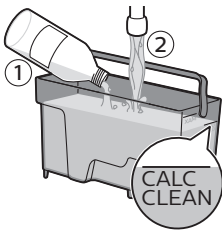

참고: 물탱크가 CALC CLEAN 표시선까지 채워지지 않은 경우 행굼 과정을 한 번 더 반복해야 할 수도 있습니다.

- 11 물 배출이 멈출 때까지 기다립니다. 디스플레이에 체크 표시가 나타나면 석회질 제거 과정이 완료된 것입니다.
- 12 OK 버튼을 눌러 석회질 제거 과정을 끝냅니다. 커피 머신이 가열되기 시작하고 자동 행굼 단계가 수행됩니다.
- 13 용기를 꺼내 비웁니다.
- 14 '밀크 카라페 주간 세척' 과정을 실행하여 석회질 제거 후 밀크 카라페를 세척합니다.
- 15 '추출기 주간 세척' 과정을 실행하여 추출기를 세척합니다.
- 16 물탱크에 새 AquaClean 필터를 끼웁니다.

도움말: AquaClean 필터를 사용하면 석회질을 자주 제거할 필요가 없습니다!

석회질 제거 절차가 도중에 중단된 경우의 대처 방법

석회질 제거 절차가 시작되면 커피 머신의 전원을 끄지 말고 머신이 전체 절차를 완료하도록 해야 합니다. 석회질 제거 도중에 커피 머신이 동작하지 않을 경우 대기 버튼을 눌러 석회질 제거 과정을 중단할 수 있습니다. 이러한 경우가 발생하거나정전 또는 실수로 코드가 빠진 경우에는 다음과 같이 하십시오.

- 1 물탱크를 비우고 깨끗이 행굽니다.
- 2 물탱크를 CALC CLEAN(석회질 제거) 표시선까지 채우고 커피 머신의 전원을 다시 켭니다. 커피 머신이 가열되고 자동 행굼 단계가 수행됩니다.
- 3 음료를 추출하기 전에 수동 행굼 과정을 수행합니다.

참고: 석회질 제거 과정이 완료되지 않은 경우 가능한 한 빨리 석회질 제거 과정을 다시 수행해야 합니다.

경고 아이콘 및 오류 코드

경고 아이콘의 의미

경고 아이콘은 빨간색으로 표시됩니다. 디스플레이에 표시될 수 있는 경고 아이콘 목록과 해당 의미는 아래에 나와 있습니다.



물탱크의 MAX 표시선까지 깨끗한 물을 채우십시오.



밀크 카라페가 끼워지지 않았습니다. 밀크 카라페를 커피 머신에 끼우십시오.



원두 투입구가 비었습니다. 원두 투입구에 새 커피 원두를 넣으십시오.



커피 가루 용기가 가득 찼습니다. 커피 머신이 켜져 있는지 확인하십시오. 그런 다음 커피 가루 용기를 빼내서 비웁니다.



추출기가 커피 머신에 없거나 올바르게 끼워져 있지 않습니다. 추출기를 끼웁니다.



추출기가 커피 가루로 막혔습니다. 추출기를 세척합니다.



온수 배출구가 설치되지 않았습니니다. 온수 배출구를 끼웁니다.



물받이를 끼우고 서비스 도어를 닫습니다.



오류 코드가 표시되면 '오류 코드의 의미' 항목을 확인하여 디스플레이에 표시된 코드의 의미와 취해야 할 조치에 대해 알아보십시오. 디스플레이에 이 아이콘이 표시되면 커피 머신을 사용하지 말아야 합니다.

오류 코드의 의미

디스플레이에 표시될 수 있는 오류 목록과 해당 의미 및 문제 해결 방법은 아래에 나와 있습니다. 이러한 해결책으로 디스플레이에서 오류 코드가 없어지고 커피 머신이 정상 작동 상태로 돌아가지 않으면 Saeco 핫라인으로 문의하십시오. 연락처 정보는 보증서나 www.saeco.com/care에서 찾아볼 수 있습니다.

오류 코드	문제점	원인	가능한 해결책
01	커피 분쇄기가 막혔습니다.	커피 배출관이 막혔습니다.	손가락 손잡이 또는 계량 스푼의 손잡이로 커피 배출관을 깨끗하게 세척합니다.
03 - 04	추출기에 문제가 있습니다.	추출기가 더럽습니다. 추출기 위치가 올바르지 않습니다.	추출기를 분리하여 깨끗이 (보기 '추출기 세척') 세척합니다. 추출기를 꺼내고 커피 머신에 다시 끼우기 전 측면의 두 잠조 표시가 잘 맞는지 확인합니다.
05	물 배출구에 문제가 있습니다.	물 배출구에 공기가 들어 있습니다.	물탱크를 두어 번 뺐다가 다시 끼웁니다. 커피 머신에 제대로 꽂았는지 확인합니다. 물탱크 함이 깨끗한지 확인합니다. AquaClean 필터를 사용하는 경우 물탱크에서 AquaClean 필터를 빼내고 흔들어 필터에서 공기를 모두 제거합니다. 그런 다음 AquaClean 필터를 물탱크에 다시 끼웁니다.
14	머신이 과열됩니다.	원인은 여러 가지가 있을 수 있습니다.	커피 머신을 끈 다음 30분 후에 다시 켭니다. 이 과정을 2~3회 반복합니다.

문제 해결

이 장에서는 기기를 사용하면서 접할 수 있는 가장 일반적인 문제를 다룹니다. 아래 정보를 통해 문제를 해결하지 못한 경우 www.saeco.com/care를 방문하여 자주 묻는 질문(FAQ) 목록을 참조하거나 해당 국가의 필립스 고객 상담실로 문의하십시오.

문제점	원인	해결책
커피 머신이 켜지지 않습니다.	커피 머신의 전원 플러그가 분리되어 있거나 전원 스위치가 '꺼짐' 위치(0)에 있습니다.	전원 코드가 제대로 꽂혀 있는지 확인하십시오. 전원 스위치가 '켜짐' 위치(1)에 있는지 확인하십시오.
커피 머신이 DEMO(데모) 모드입니다.	대기 버튼을 8초 이상 눌렀습니다.	커피 머신 뒷면의 전원 스위치로 전원을 껐다가 다시 켜십시오.
물받이가 금방 잡니다.	이는 일반적인 현상입니다. 커피 머신의 내부 배출구와 추출기가 물로 헹구집니다. 이때 약간의 물이 내부 시스템을 통해 물받이로 직접 떨어집니다.	물받이 커버에서 '물받이 가득 참' 표시등이 켜지면 물받이를 비웁니다.
'커피 가루 용기가 가득 참' 아이콘이 계속 표시됩니다.	커피 머신의 전원을 끈 상태로 커피 가루 용기를 비웠습니다.	커피 가루 용기는 항상 커피 머신의 전원을 켜 상태에서 비웁니다. 커피 머신의 전원을 끈 상태에서 커피 가루 용기를 비우면 커피 사이클 카운터가 리셋되지 않습니다. 이 경우 용기가 가득 차 있지 않아도 '커피 가루 용기 비우기' 메시지가 디스플레이에 계속 표시됩니다.
추출기를 빼낼 수 없습니다.	커피 가루 용기를 너무 빨리 끼웠습니다.	디스플레이에 커피 가루 용기를 다시 끼우라는 메시지가 표시된 후에 끼웁니다.
추출기를 빼낼 수 없습니다.	추출기 위치가 올바르지 않습니다.	서비스 도어를 닫습니다. 커피 머신을 껐다가 다시 켕니다. '커피 머신 준비' 메시지가 화면에 표시될 때까지 기다렸다가 추출기를 빼냅니다.
추출기를 끼울 수 없습니다.	커피 가루 용기를 빼내지 않았습니다.	추출기를 빼내기 전에 커피 가루 용기를 먼저 빼냅니다.
추출기를 끼울 수 없습니다.	추출기 위치가 올바르지 않습니다.	추출기를 올바른 위치에 놓고 다시 넣지 않았습니다. 레버가 추출기의 바닥에 닿아 있고 추출기의 후크가 올바른 위치에 있는지 확인합니다.
커피 머신이 아직 석회질 제거 과정을 수행 중입니다.	커피 머신이 아직 석회질 제거 과정을 수행 중입니다.	다음의 방법으로 머신을 리셋합니다. 물받이와 커피 가루 용기를 다시 넣습니다. 추출기는 끼우지 말고 둡니다. 서비스 도어를 닫고 커피 머신 전원을 껐다가 다시 켜십시오. 이제 추출기를 다시 끼웁니다.
커피에 크레마가 너무 적거나 묽습니다.	분쇄기가 너무 굵게 설정되어 있습니다.	석회질 제거 절차가 진행되는 동안에는 추출기를 분리할 수 없습니다. 먼저 석회질 제거 과정을 완료한 다음 추출기를 빼냅니다.
커피에 크레마가 너무 적거나 묽습니다.	분쇄기가 너무 굵게 설정되어 있습니다.	분쇄기를 미세 설정으로 조절합니다.

문제점	원인	해결책
	커피 블렌드가 올바르지 않습니다.	커피 블렌드를 바꿉니다.
	커피 머신이 자율 조절 절차를 수행하고 있습니다.	커피 몇 잔을 추출합니다.
	추출기가 더럽습니다.	추출기를 세척합니다.
커피 배출구에서 커피가 샐니다.	커피 배출구가 막혔습니다.	커피 배출구와 구멍을 파이프 세척제로 세척합니다.
	커피 배출관이 막혔습니다.	커피 배출관을 청소합니다.
커피가 충분히 뜨겁지 않습니다.	사용한 잔이 차갑습니다.	뜨거운 물로 헹구 잔을 예열합니다.
	설정 온도가 너무 낮습니다. 메뉴 설정을 확인합니다.	메뉴에서 온도를 '높음'으로 맞춥니다.
	나중에 우유를 넣었습니다.	따뜻한 우유든 찬 우유든, 우유를 추가하게 되면 언제나 어느 정도는 커피 온도가 내려갑니다.
커피 머신에서 커피 원두가 분쇄되기는 하는데 커피가 나오지 않습니다.0	커피 배출관이 막혔습니다.	손가락 손잡이 또는 계량 스푼의 손잡이로 커피 배출관을 청소합니다.
	분쇄기가 너무 곱게 설정되어 있습니다.	분쇄기를 좀더 굵은 설정으로 조절합니다.
	추출기가 더럽습니다.	추출기를 세척합니다.
	커피 배출구가 더럽습니다.	커피 배출구와 구멍을 파이프 세척제로 세척합니다.
커피가 천천히 나옵니다.	분쇄기가 너무 곱게 설정되어 있습니다.	다른 커피 블렌드를 사용하거나 분쇄기를 조절합니다.
	추출기가 더럽습니다.	추출기를 세척합니다.
	커피 배출관이 막혔습니다.	손가락 손잡이 또는 계량 스푼의 손잡이로 커피 배출관을 청소합니다.
	커피 머신 추출관이 물때로 막혔습니다.	커피 머신의 석회질을 제거합니다.
우유 거품이 너무 차갑습니다.	잔이 차갑습니다.	잔을 뜨거운 물로 예열합니다.
우유에 거품이 생기지 않습니다.	밀크 카라페가 더럽거나 잘못 끼워졌습니다.	카라페를 세척하고 올바른 위치로 끼워졌는지 확인합니다.0
	우유 배출구가 완전히 열리지 않았습니니다.	우유 거품 배출구가 올바른 위치에 있는지 확인합니다.
	밀크 카라페가 완전히 조립되지 않았습니니다.	모든 부품(특히 우유 튜브)이 제대로 조립되었는지 확인합니다.

문제점	원인	해결책
	사용한 우유가 거품을 내기에 적합하지 않습니다.	우유 종류에 따라 거품의 양과 질이 달라집니다. 테스트 결과 양질의 우유 거품을 내는 것으로 입증된 우유는 저지방 우유 또는 전유, 두유, 무유당 우유입니다. 다른 우유는 테스트하지 않았으며 우유 거품이 적게 만들어질 수 있습니다.
AquaClea 필터를 활성화할 수 없고 커피 머신에 석회질 제거가 필요하다는 메시지가 나타납니다.	이미 AquaClean 필터를 8회 교체했습니다. AquaClean 필터를 8회 교체한 후에는 커피 머신에서 석회질을 제거해야 합니다.	먼저 커피 머신의 석회질을 제거한 다음 AquaClean 필터를 끼웁니다. 항상 메뉴 (보기 'AquaClean 필터 활성화')에서 AquaClean 필터를 활성화합니다. 필터를 교체할 때에도 그렇게 합니다.
	AquaClean 필터 아이콘이 깜박이고 용량이 0%로 떨어진 후 상당 기간 필터를 교체하지 않았습니다.	먼저 커피 머신의 석회질을 제거한 다음 AquaClean 필터를 끼웁니다.
	최초 설치 시가 아니라 약 50잔(100ml 잔 기준)을 추출한 후에 AquaClean 필터를 끼웠습니다. AquaClean 필터를 끼우려면 커피 머신에 석회질이 전혀 없어야 합니다.	먼저 커피 머신의 석회질을 제거한 다음 새 AquaClean 필터를 끼웁니다. 석회질을 제거하면 필터 카운터가 0/8으로 리셋됩니다. 항상 커피 머신 메뉴에서 필터 활성화를 확인합니다. 필터를 교체한 후에도 그렇게 합니다.
	새 AquaClean 필터 또는 교체한 AquaClean 필터를 커피 머신 메뉴에서 활성화하지 않았습니다. 필터를 교체한 후에도 커피 머신 메뉴에서 활성화를 확인해야 합니다.	커피 머신의 석회질을 먼저 제거하십시오. 그런 다음 메뉴 (보기 'AquaClean 필터 활성화')에서 AquaClean 필터를 활성화합니다. 필터를 교체할 때에도 그렇게 합니다.
필터를 교체한 후 디스플레이에 AquaClean 필터 아이콘이 나타나지 않습니다.	커피 머신 메뉴에서 필터 활성화를 확인하지 않았습니다.	커피 머신 메뉴 (보기 'AquaClean 필터 활성화')에서 필터 활성화를 확인합니다. 디스플레이에 'START CALC CLEAN(석회질 제거 시작)' 메시지가 표시되면 먼저 커피 머신의 석회질을 제거해야 합니다. 석회질을 제거하기 전에 AquaClean 필터를 꺼내고 나중에 다시 끼웁니다.
AquaClean 필터를 끼웠으나 석회질 제거 메시지가 표시됩니다.	AquaClean 필터를 커피 머신 메뉴에서 활성화하지 않았습니다.	먼저 커피 머신의 석회질을 제거한 다음 새 AquaClean 필터를 끼웁니다. 그러면 필터 카운터가 0/8으로 리셋됩니다. 또한 필터 교체 후에는 항상 커피 머신 메뉴 (보기 'AquaClean 필터 활성화')에서 필터 활성화를 확인합니다.
AquaClean 필터가 잘 들어맞지 않습니다.	필터에서 공기를 빼내야 합니다.	필터에서 공기 방울을 빼냅니다.
	물탱크에 물이 남아 있습니다.	필터를 끼우기 전에 물탱크를 비웁니다.
	AquaClean 필터가 아닌 다른 필터를 끼우려고 합니다.	커피 머신에 꼭 맞는 필터는 AquaClean 필터뿐입니다.

문제점	원인	해결책
	고무 O링을 AquaClean 필터에 끼우지 않았습니다.	O링 포장을 확인하고 AquaClean 필터에 끼웁니다.
커피 머신 밑에 물이 있습니다.	물받이가 가득 차 넘쳐 흘렀습니다.	물받이에서 '물받이 가득 참' 표시등이 켜지면 물받이를 비웁니다. 커피 머신의 석회질 제거 과정을 시작하기 전에 항상 물받이를 비웁니다.
	커피 머신을 평평한 곳에 놓지 않았습니다.	'물받이 가득 참' 표시등이 제대로 작동하도록 커피 머신을 평평한 곳에 놓습니다.

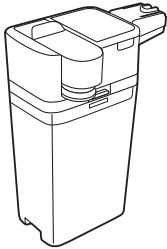
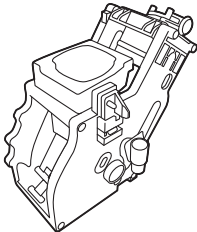
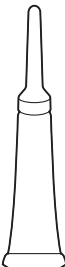
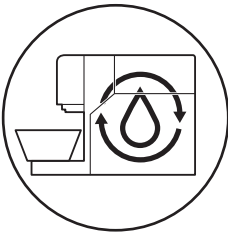
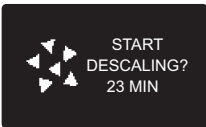
	<p>Milk circuit cleaner</p>	<p>✓ 21 feb '16</p> <p>✓ 27 apr '16</p> <p><input type="checkbox"/></p> <p><input type="checkbox"/></p> <p><input type="checkbox"/></p> <p><input type="checkbox"/></p> <p><input type="checkbox"/></p> <p><input type="checkbox"/></p> <p><input type="checkbox"/></p> <p><input type="checkbox"/></p> <p><input type="checkbox"/></p> <p><input type="checkbox"/></p> <p><input type="checkbox"/></p> <p><input type="checkbox"/></p> <p><input type="checkbox"/></p> <p><input type="checkbox"/></p>
		<p>✓ 27 apr '16</p> <p><input type="checkbox"/></p> <p><input type="checkbox"/></p> <p><input type="checkbox"/></p> <p><input type="checkbox"/></p> <p><input type="checkbox"/></p> <p><input type="checkbox"/></p> <p><input type="checkbox"/></p> <p><input type="checkbox"/></p> <p><input type="checkbox"/></p> <p><input type="checkbox"/></p> <p><input type="checkbox"/></p> <p><input type="checkbox"/></p> <p><input type="checkbox"/></p>
		<p>✓ 27 apr '16</p> <p><input type="checkbox"/></p> <p><input type="checkbox"/></p> <p><input type="checkbox"/></p> <p><input type="checkbox"/></p> <p><input type="checkbox"/></p> <p><input type="checkbox"/></p> <p><input type="checkbox"/></p> <p><input type="checkbox"/></p>

4219.460.3913.1 (4/2017)

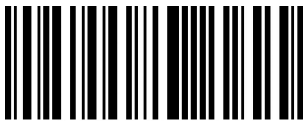

421946039131



>75% recycled paper
>75% papier recyclé

www.saeco.com/care