

Key Lock

Electronic Lock

Dial combination lock S&G and Key lock

GB	Quick user guide
FR	Mini-guide de l'utilisateur
DE	Kurzanleitung
NL	Beknopte handleiding
IT	Guida veloce
ES	Guía rápida de usuario
PT	Guia rápido do Utilizador
PL	Krótki podręcznik użytkownika
RU	Краткое руководство пользователя
SE	Snabb bruksanvisning
NO	Hurtigguide
DK	Hurtig brugervejledning
FI	Pikaopas
ID	Panduan cepat untuk pengguna
CN	便捷用户指南 دليل الاستخدام السري

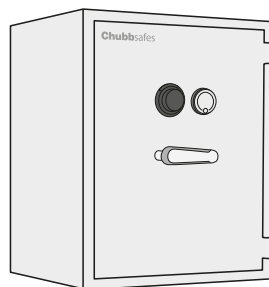
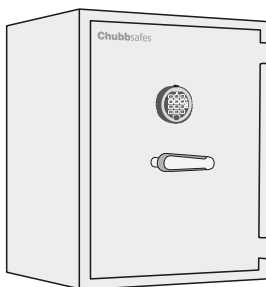
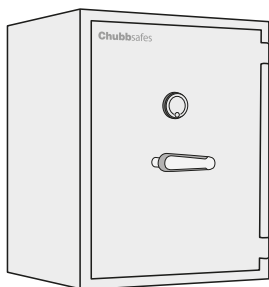

Chubbsafes

Trusted the world over.

www.chubbsafes.com

Index



Key Lock

3



S&G Spartan Electronic Lock

4-5



Dial combination lock S&G and Key lock

6

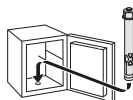

7

Electronic Lock. S&G Spartan

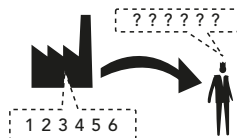

GB Setting new master code.
FR Définition d'un nouveau code maître.
DE Neuen Mastercode festlegen.
NL Nieuwe mastercode instellen.
IT Impostazione nuovo codice master.
ES Configuración del nuevo código máster.
PT Definir o novo código principal.
PL Ustawianie nowego kodu głównego (master).

RU Установка нового основного кода.
SE Ställa in ny huvudkod.
NO Stille inn en ny masterkode.
DK Indstilling af ny masterkode.
FI Uuden pääkoodin määrittäminen.
ID Pengaturan kode master baru.
CN 设置新的主密码。
إعداد كود رئيسي جديد.

8-9

Electronic Lock. S&G Spartan

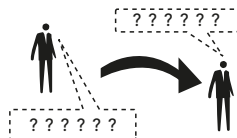

GB Setting new user code.
FR Définition d'un nouveau code utilisateur.
DE Neuen Benutzercode festlegen.
NL Nieuwe gebruikerscode instellen.
IT Impostazione nuovo codice utente.
ES Configuración del nuevo código de usuario.
PT Definir o novo código do utilizador.
PL Ustawianie nowego kodu użytkownika.

RU Установка нового пользователя.
SE Ställa in ny användarkod.
NO Stille inn en ny brukerkode.
DK Indstilling af ny brugerkode.
FI Uuden käyttäjäkoodin määrittäminen.
ID Pengaturan kode pengguna baru.
CN 设置新的用户密码。
إعداد كود جديد للمستخدم.

10-11

Changing Your Code. Master Code or User Code 12-13

Disable the User Code / Enable the User Code 14

Delete the User Code 15

Using the Management Reset Code (MRC) 15

Set the Keypad Beeper Off or On 16

Battery check / Change the battery 17

Dial Combination Lock. S&G

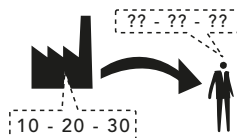

GB Setting new user code.
FR Définition d'un nouveau code utilisateur.
DE Neuen Benutzercode festlegen.
NL Nieuwe gebruikerscode instellen.
IT Impostazione nuovo codice utente.
ES Configuración del nuevo código de usuario.
PT Definir o novo código do utilizador.
PL Ustawianie nowego kodu użytkownika.

RU Установка нового пользователя.
SE Ställa in ny användarkod.
NO Stille inn en ny brukerkode.
DK Indstilling af ny brugerkode.
FI Uuden käyttäjäkoodin määrittäminen.
ID Pengaturan kode pengguna baru.
CN 设置新的用户密码。
إعداد كود جديد للمستخدم.

18-19

Key Lock

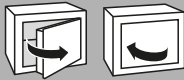
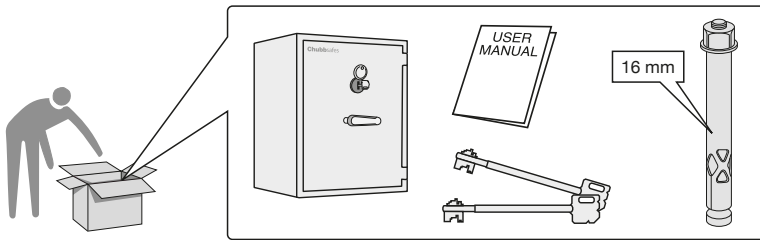

GB To open & close.
 FR Pour ouvrir et fermer.
 DE Öffnen und Schließen.
 NL Openen en sluiten.
 IT Apertura e chiusura.
 ES Para abrir y cerrar.
 PT Para abrir e fechar.
 PL Aby otworzyć i zamknąć.

RU Открыть и закрыть.
 SE För öppning och stängning.
 NO Åpne og lukke.
 DK Åbning og lukning.
 FI Avaaminen ja sulkeminen.
 ID Membuka & menutup.
 CN 开关保险柜。
 للفتح والإغلاق.

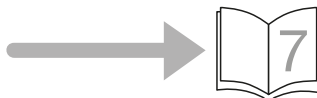
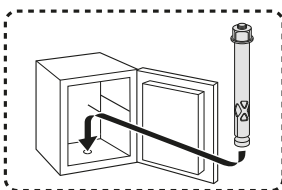
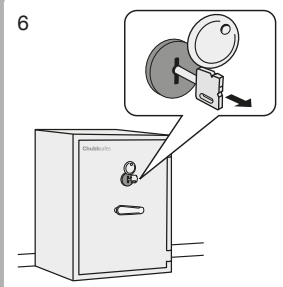
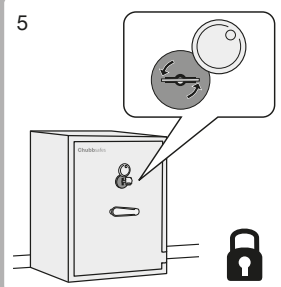
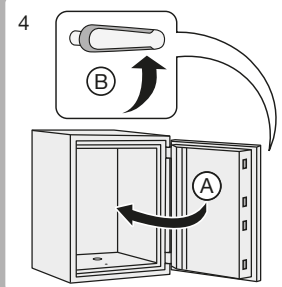
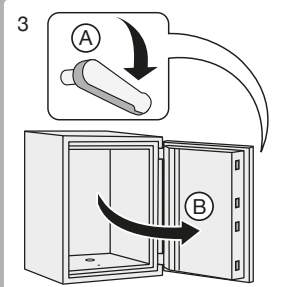
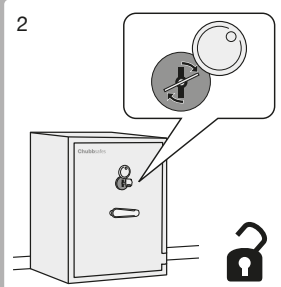
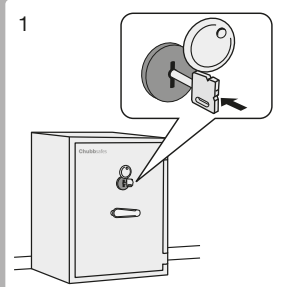

Electronic Lock. S&G Spartan

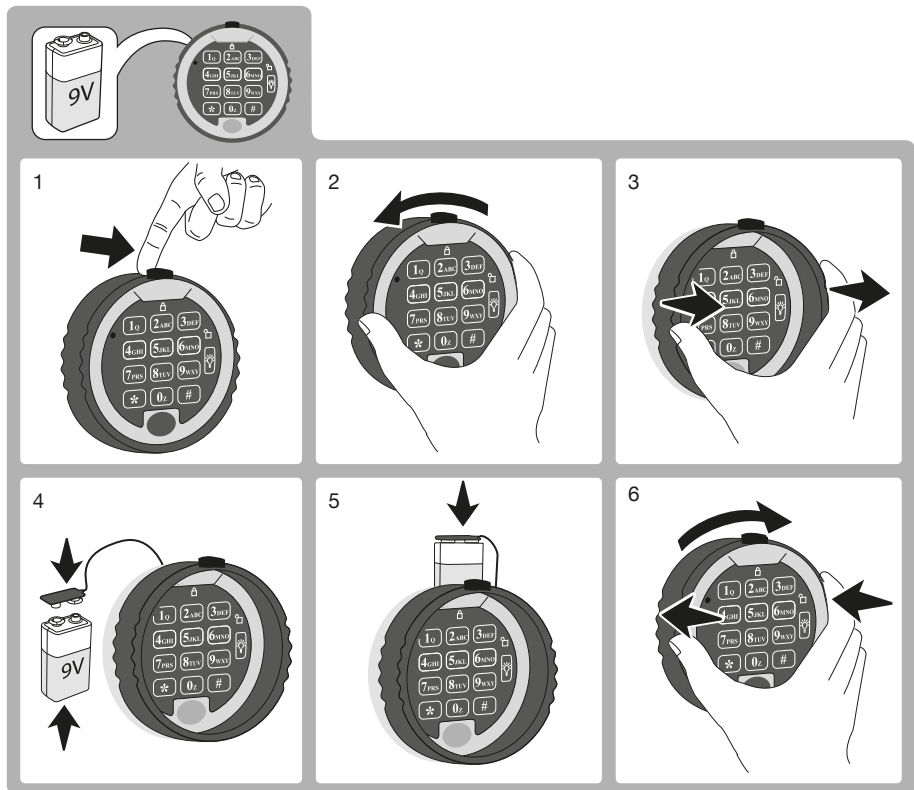
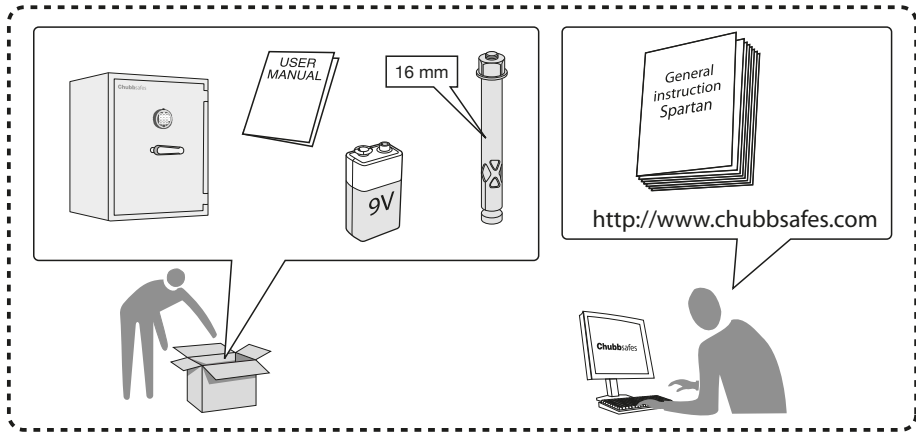

Electronic Lock. S&G Spartan. Star Mode

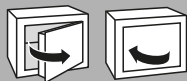

GB To open & close.
 FR Pour ouvrir et fermer.
 DE Öffnen und Schließen.
 NL Openen en sluiten.
 IT Apertura e chiusura.
 ES Para abrir y cerrar.
 PT Para abrir e fechar.
 PL Aby otworzyć i zamknąć.

RU Открыть и закрыть.
 SE För öppning och stängning.
 NO Åpne og lukke.
 DK Åbning og lukning.
 FI Avaaminen ja sulkeminen.
 ID Membuka & menutup.
 CN 开关保险柜。
 لتفتح والإغلاق.

1

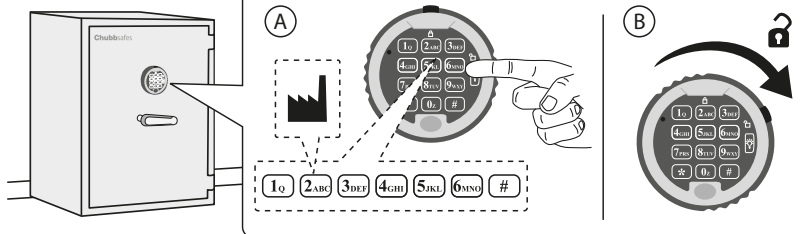

2

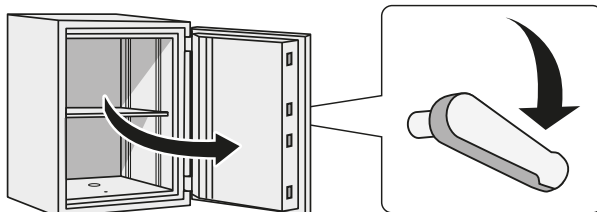

3

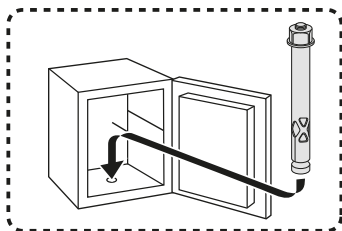
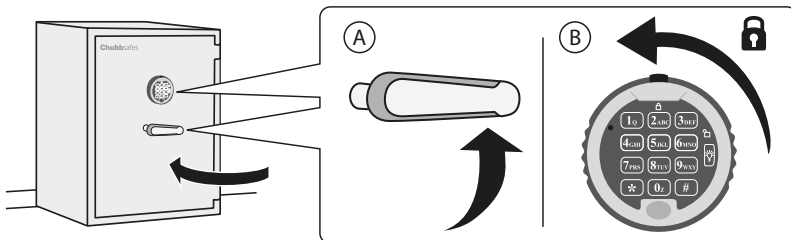

Dial combination lock S&G and Key lock

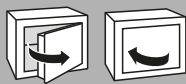
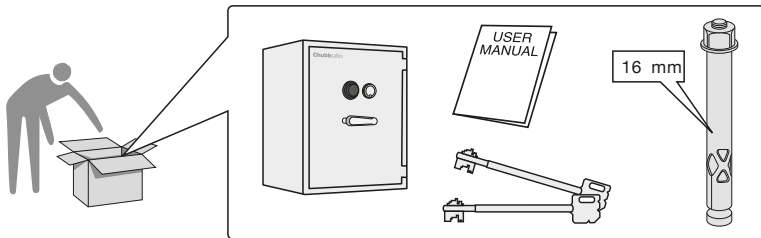

GB To open & close.
 FR Pour ouvrir et fermer.
 DE Öffnen und Schließen.
 NL Openen en sluiten.
 IT Apertura e chiusura.
 ES Para abrir y cerrar.
 PT Para abrir e fechar.
 PL Aby otworzyć i zamknąć.

RU Открыть и закрыть.
 SE För öppning och stängning.
 NO Åpne og lukke.
 DK Åbning og lukning.
 FI Avaaminen ja sulkeminen.
 ID Membuka & menutup.
 CN 开关保险柜。
 للفتح والإغلاق.

1

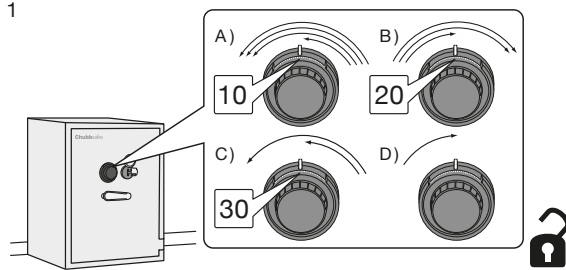

2

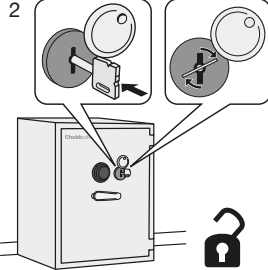

3

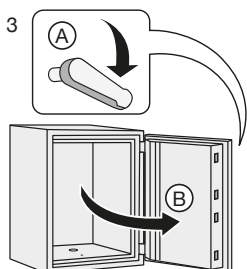

4

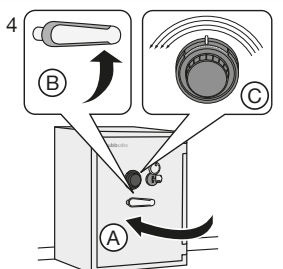

5

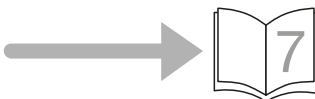
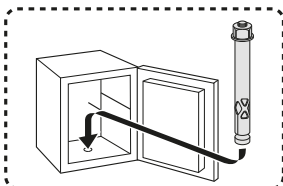
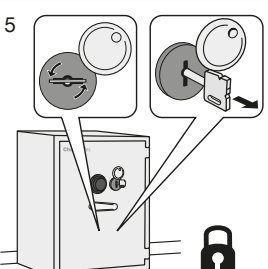

GB The safe must be anchored before being use.
 FR Le coffre doit être ancré avant d'être mis en service.
 DE Bevor der Safe verwendet wird, muss er verankert sein.
 NL De kluis moet voor gebruik verankerd worden.
 IT La cassaforte deve essere fissata saldamente prima dell'utilizzo.
 ES La caja de seguridad debe anclarse antes de utilizarse.
 PT O cofre tem de ser ancorado antes de ser usado.
 PL Przed użyciem sejf należy zakotwiczyć.

RU Закрепите положение сейфа перед использованием.
 SE Kassaskåpet måste vara förankrat innan det används.
 NO Safen må forankres før bruk.
 DK Pengeskabet skal forankres, før det tages i brug.
 FI Kassakaappi on ankkuroidava ennen käyttöä.
 ID Pengaman harus ditanamkan sebelum digunakan.
 CN 保險櫃在使用前必須固定到位。
 يجب أن تكون الحزانة ثابتة قبل الاستخدام.

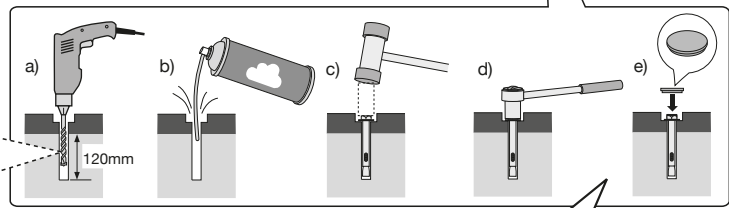
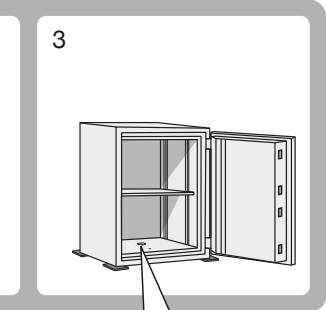
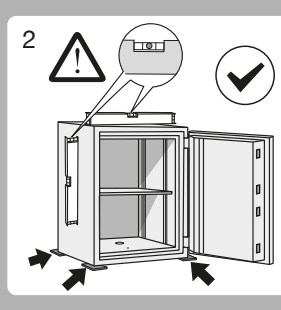
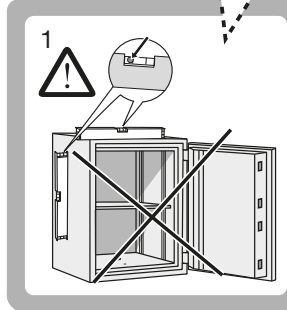
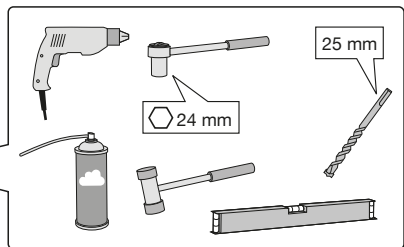
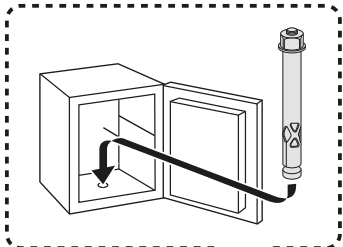

GB. IMPORTANT:
 For a compliant fixing, the expansion bolt supplied with the safe must be fixed in a concrete compressive support of 250 MPa and the tightening torque must be of 150 Nm.

IT. IMPORTANTE:
 Per un fissaggio conforme, il bullone di espansione in dotazione con la cassaforte deve essere fissato su un saggio di cemento di calcestruzzo a 250 MPa con una coppia di serraggio di 150 Nm.

RU. ВАЖНО:
 Болт раскрывной, входящий в комплект сейфа, в соответствии с фиксацией должен быть механически закреплён в бетон по прочности на сжатие до 250 МПа, и момент затяжки болта должен быть 150 Нм.

FI. TÄRKEÄÄ:
 Jotta kiinnitys olisi asianmukainen, kassakaapin mukana toimitettu levityspultti on kiinnitettävä 250 MPa:n betoniin puristusluokan ja kiristysmomentin on oltava 150 Nm.

FR. IMPORTANT:
 Pour une fixation conforme aux normes, la cheville de fixation fournie avec le coffre doit être fixée dans un support en béton présentant une compression de 250 MPa en appliquant un couple de serrage de 150 Nm.

ES. IMPORTANTE:
 Para obtener una fijación conforme, se debe fijar el perno de expansión suministrado con la caja en un soporte de compresión de hormigón de 250 MPa, mientras que el par de apriete debe ser de 150 Nm.

SE. VIKTIGT:
 För godkänd förankring måste den medföljande expanderingsbulten fastas i ett betongstöd med en kompressionshållfasthet på 250 MPa och åtdragningsmomentet måste vara 150 Nm.

NO. VIKTIGT:
 For godkjent innfesting må ekspansjonsboltene som leveres med safen festes i betong med en kompresjonsstyrke på 250 MPa og et tiltrekingsmoment på minst 150 Nm.

PT. IMPORTANTE:
 Para uma fixação conforme, o chumbador de unta fornecido com o cofre deve ser fixado num suporte compressivo de betão de 250 MPa e o binário de aperto deve ser de 150 Nm.

DK. VIGTIGT:
 For at pengeskabet er fastgjort korrekt, skal den medfølgende ekspansionsbolt være fastgjort i et betondeklag med et tryk på 250 MPa, og tilspændingsmomentet skal være 150 Nm.

NL. BELANGRIJK:
 Voor een conforme installatie moet de bij de safe geleverde expansiebout bevestigd worden in een betonnen druksteun van 250 MPa met een aanhaalmoment van 150 Nm.

PL. IWAŻNE:
 Aby montaż był poprawny, śruba rozporowa dostarczona razem z sejfem należy wprowadzić do betonowej podstawy odpornej na nacisk 250 MPa; moment dokręcenia musi wynosić 150 Nm.

ID. PENTING:
 Untuk memperbaikinya, baut ekspansi disertakan dengan aman harus tetap dalam dukungan tekanan beton 250 MPa dan torsi pengencangan harus di 150 Nm.

CN. 重要信息:
 为了符合规范要求，随保险柜提供的膨胀螺栓必须固定在具有 250 MPa 压缩支持力的混凝土面上，拧紧力矩必须为 150 Nm。

Electronic Lock. S&G Spartan

Setting new Master Code

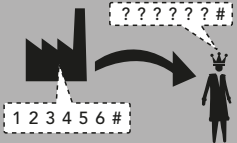

GB Setting new master code.
 FR Définition d'un nouveau code maître.
 DE Neuen Mastercode festlegen.
 NL Nieuwe mastercode instellen.
 IT Impostazione nuovo codice master.
 ES Configuración del nuevo código máster.
 PT Definir o novo código principal.
 PL Ustawianie nowego kodu głównego (master).

RU Установка нового основного кода.
 SE Ställa in ny huvudkod.
 NO Stille inn en ny masterkode.
 DK Indstilling af ny masterkode.
 FI Uuden pääkoodin määrittäminen.
 ID Pengaturan kode master baru.
 CN 設置新的主密码。
 إعداد الكود الرئيسي جديد.

1

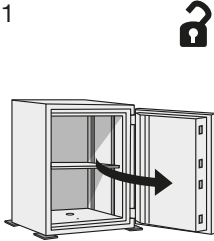

2

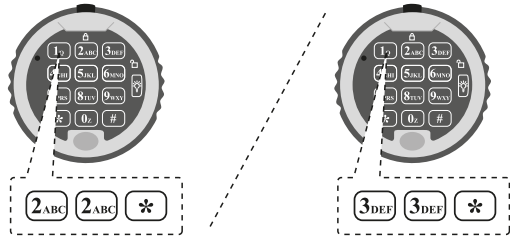

3

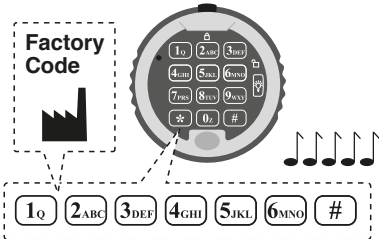

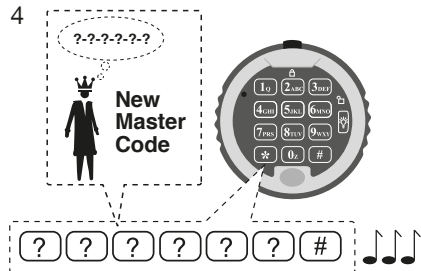

4

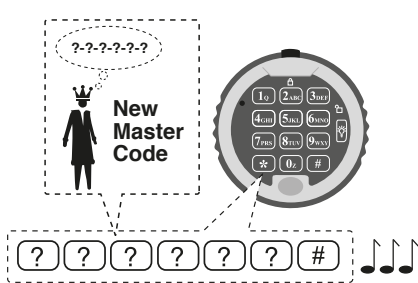

5

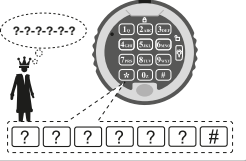

Electronic Lock. S&G Spartan

GB To check that your PIN code has been accepted operate the lock three times without closing the door. If unsure repeat the steps above.

FR Pour vérifier que votre code PIN a été accepté, faites fonctionner la serrure trois fois sans fermer la porte. En cas de doute, répétez les étapes précédentes.

DE Um sicherzustellen, dass Ihr PIN-Code akzeptiert wurde, schließen Sie das Schloss dreimal hintereinander ab und auf, ohne die Tür zu schließen. Wenn dies nicht reibungslos funktioniert, wiederholen Sie die ob. g. Schritte.

NL Controleer of uw pincode is aanvaard door het slot drie keer te bedienen zonder de deur te sluiten. Doorloop bij twijfel bovenstaande stappen opnieuw.

IT Per controllare che il codice PIN sia stato accettato, azionare la serratura tre volte senza chiudere la porta. In caso di dubbi, ripetere le operazioni precedenti.

ES Para comprobar que su código PIN ha sido aceptado, active la cerradura tres veces sin cerrar la puerta. En caso de duda, repita los pasos anteriores.

PT Para se certificar de que o seu código PIN foi aceite, acione a fechadura três vezes sem fechar a porta. Caso não tenha a certeza, repita os passos acima.

PL Aby sprawdzić czy kod PIN został zaakceptowany, należy uruchomić zamek trzy razy bez zamykania drzwi sejfu. W przypadku braku pewności należy powtórzyć powyższe kroki.

RU Для того, чтобы убедиться, что Ваш PIN код был принят проверти замок три раза не закрывая дверь. Если вы все еще неуверенны, повторите вышеуказанные шаги.

SE För att kontrollera att PIN-koden är godkänd ska du använda låset tre gånger utan att stänga dörren. Upprepa ovanstående steg om du är osäker.

NO Kontroller at PIN-koden er registrert ved å bruke låsen tre ganger uten å lukke døren. Hvis du er usikker, gjentar du trinnene ovenfor.

DK Afprov pinkoden på låsen tre gange uden at lukke døren for at kontrollere, om pinkoden er accepteret. Gentag ovenstående trin, hvis du ikke er sikker.

FI Tarkista, että PIN-koodisi on hyväksytty, käyttämällä lukkoa kolme kertaa ovea sulkematta. Jos olet epävarma, toista edellä kuvattut vaiheet.

ID Untuk memeriksa kode PIN Anda telah diterima, operasikan kunci tiga kali tanpa menutup pintu. Apabila kurang yakin, ulangi langkah-langkah tersebut di atas.

CN 要检查 PIN 码是否设置成功，请在不关柜门的情况下，开开锁三次。如果不确定，请重复上述步骤。

التحقق من قبول كود PIN الخاص بكم، قم بتشغيل القفل ثلاث مرات دون إغلاق الباب، في حالة عدم اليقين، تكرر الخطوات السابقة.

6

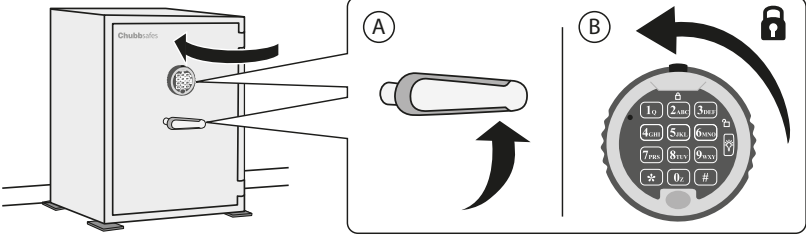

Electronic Lock. S&G Spartan

Setting new User Code

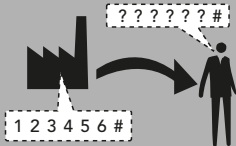

- GB Setting new user code.
- FR Définition d'un nouveau code utilisateur.
- DE Neuen Benutzercode festlegen.
- NL Nieuwe gebruikerscode instellen.
- IT Impostazione nuovo codice utente.
- ES Configuración del nuevo código de usuario.
- PT Definir o novo código do utilizador.
- PL Ustawienie nowego kodu użytkownika.
- RU Установка кода нового пользователя.
- SE Ställa in ny användarkod.
- NO Stille inn en ny brukerkode.
- DK Indstilling af ny brugerkode.
- FI Uuden käyttäjäkoodin määrittäminen.
- ID Pengaturan kode pengguna baru.
- CN 设置新的用户密码。
اعداد كود جديد للمستخدم.

1

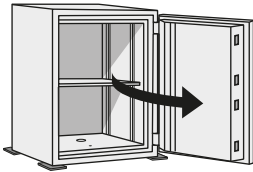

2

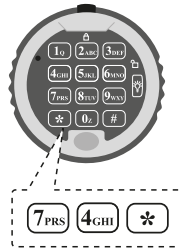

3

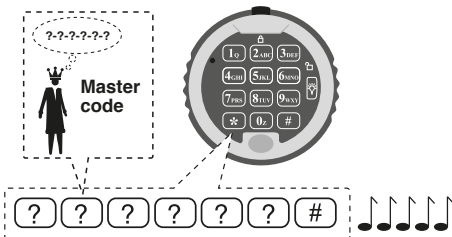

4

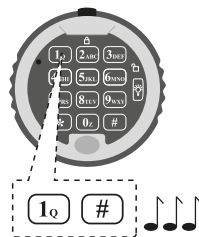

5

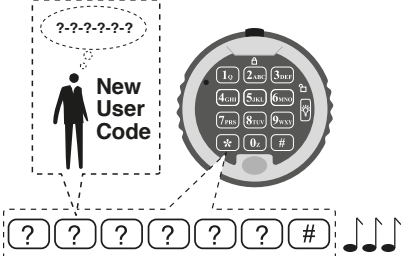

6

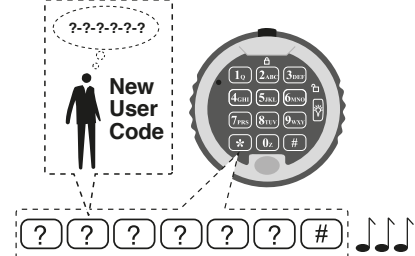

Electronic Lock. S&G Spartan

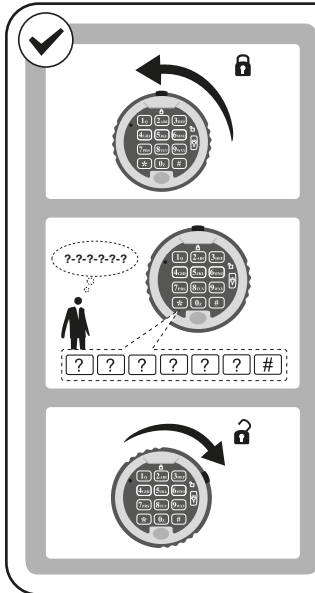

- GB To check that your PIN code has been accepted operate the lock three times without closing the door. If unsure repeat the steps above.
- FR Pour vérifier que votre code PIN a été accepté, faites fonctionner la serrure trois fois sans fermer la porte. En cas de doute, répétez les étapes précédentes.
- DE Um sicherzustellen, dass Ihr PIN-Code akzeptiert wurde, schließen Sie das Schloss dreimal hintereinander ab und auf, ohne die Tür zu schließen. Wenn dies nicht reibungslos funktioniert, wiederholen Sie die o. g. Schritte.
- NL Controleer of uw pincode is aanvaard door het slot drie keer te bedienen zonder de deur te sluiten. Doorloop bij twijfel bovenstaande stappen opnieuw.
- IT Per controllare che il codice PIN sia stato accettato, azionare la serratura tre volte senza chiudere la porta. In caso di dubbi, ripetere le operazioni precedenti.
- ES Para comprobar que su código PIN ha sido aceptado, active la cerradura tres veces sin cerrar la puerta. En caso de duda, repita los pasos anteriores.
- PT Para se certificar de que o seu código PIN foi aceite, acione a fechadura três vezes sem fechar a porta. Caso não tenha a certeza, repita os passos acima.
- PL Aby sprawdzić czy kod PIN został zaakceptowany, należy uruchomić zamek trzy razy bez zamykania drzwi sejfów. W przypadku braku pewności należy powtórzyć powyższe kroki.
- RU Для того, чтобы убедиться, что Ваш PIN код был принят проверти замок три раза не закрывая дверь. Если вы все еще неуверенны, повторите вышеуказанные шаги.
- SE För att kontrollera att PIN-koden är godkänd ska du använda låset tre gånger utan att stänga dörren. Upprepa ovanstående steg om du är osäker.
- NO Kontroller at PIN-koden er registrert ved å bruke låsen tre ganger uten å lukke døren. Hvis du er usikker, gjentar du trinnene ovenfor.
- DK Aftrov pinkoden på låsen tre gange uden at lukke døren for at kontrollere, om pinkoden er accepteret. Gentag ovenstående trin, hvis du ikke er sikker.
- FI Tarkista, että PIN-koodisi on hyväksytty, käyttämällä lukkoa kolme kertaa ovea sulkematta. Jos olet epävarma, toista edellä kuvatut vaiheet.
- ID Untuk memeriksa kode PIN Anda telah diterima, operasikan kunci tiga kali tanpa menutup pintu. Apabila kurang yakin, ulangi langkah-langkah tersebut di atas.
- CN 要检查 PIN 码是否设置成功，请在不关柜门的情况下，开关锁三次。如果不确定，请&()* 重复。 التحقق من قبول كود PIN الخاص بك، قم بتشغيل القفل ثلاث مرات دون إغلاق الباب، في حالة عدم اليقين، تكرر الخطوات السابقة.

7

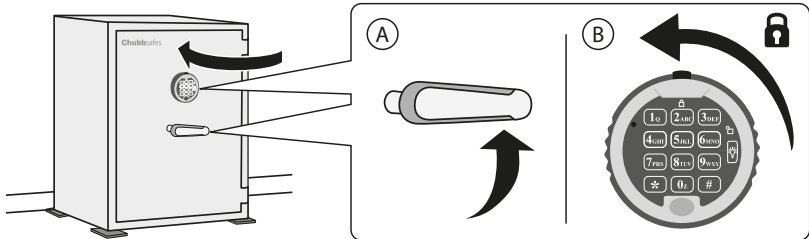

Electronic Lock. S&G Spartan

Changing Your Code. Master Code or User Code

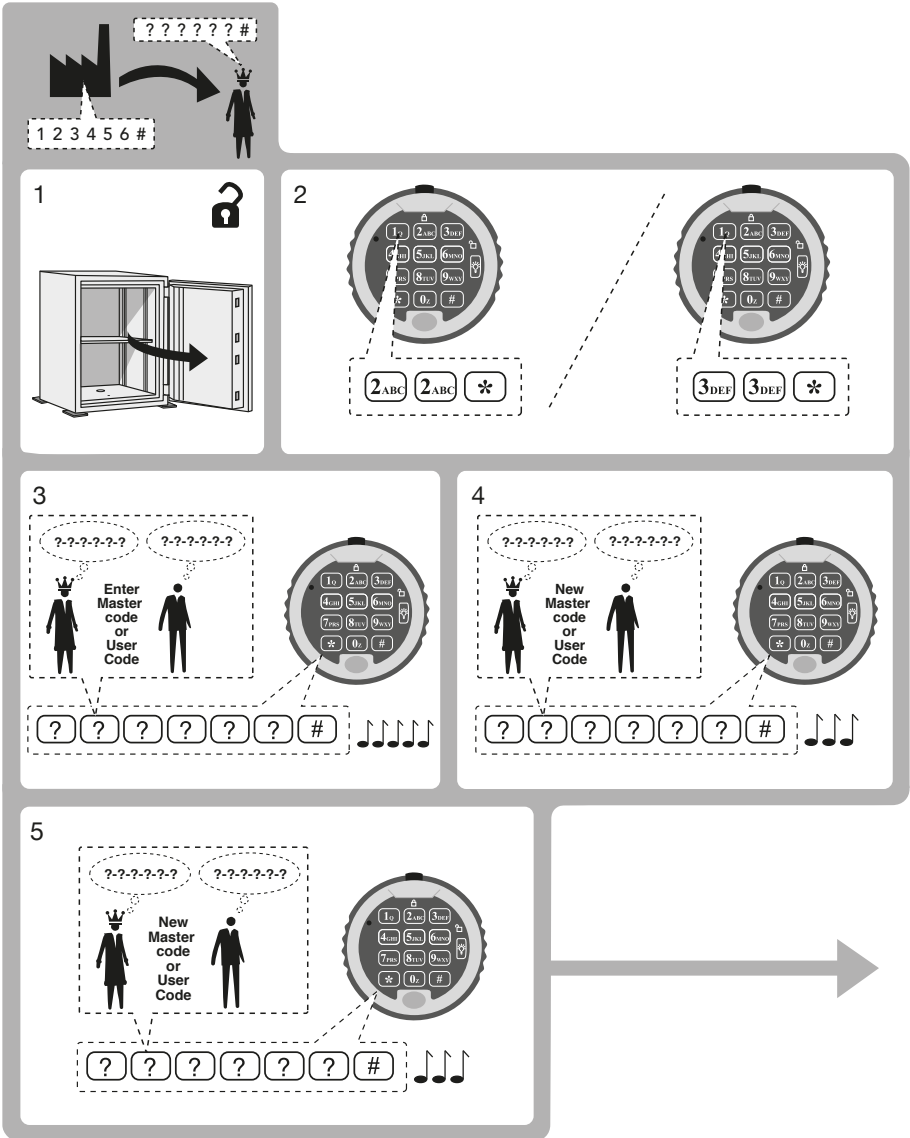

Electronic Lock. S&G Spartan

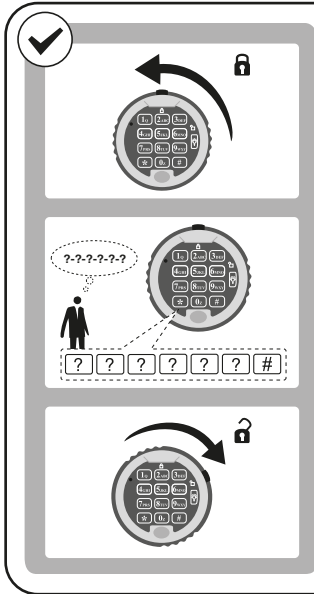

- GB To check that your PIN code has been accepted operate the lock three times without closing the door. If unsure repeat the steps above.
- FR Pour vérifier que votre code PIN a été accepté, faites fonctionner la serrure trois fois sans fermer la porte. En cas de doute, répétez les étapes précédentes.
- DE Um sicherzustellen, dass Ihr PIN-Code akzeptiert wurde, schließen Sie das Schloss dreimal hintereinander ab und auf, ohne die Tür zu schließen. Wenn dies nicht reibungslos funktioniert, wiederholen Sie die o. g. Schritte.
- NL Controleer of uw pincode is aanvaard door het slot drie keer te bedienen zonder de deur te sluiten. Doorloop bij twijfel bovenstaande stappen opnieuw.
- IT Per controllare che il codice PIN sia stato accettato, azionare la serratura tre volte senza chiudere la porta. In caso di dubbi, ripetere le operazioni precedenti.
- ES Para comprobar que su código PIN ha sido aceptado, active la cerradura tres veces sin cerrar la puerta. En caso de duda, repita los pasos anteriores.
- PT Para se certificar de que o seu código PIN foi aceite, acione a fechadura três vezes sem fechar a porta. Caso não tenha a certeza, repita os passos acima.
- PL Aby sprawdzić czy kod PIN został zaakceptowany, należy uruchomić zamek trzy razy bez zamykania drzwi sejfów. W przypadku braku pewności należy powtórzyć powyższe kroki.
- RU Для того, чтобы убедиться, что Ваш PIN код был принят проверти замок три раза не закрывая дверь. Если вы все еще неуверенны, повторите вышеуказанные шаги.
- SE För att kontrollera att PIN-koden är godkänd ska du använda låset tre gånger utan att stänga dörren. Upprepa ovanstående steg om du är osäker.
- NO Kontroller at PIN-koden er registrert ved å bruke låsen tre ganger uten å lukke døren. Hvis du er usikker, gjentar du trinnene ovenfor.
- DK Aftrov pinkoden på låsen tre gange uden at lukke døren for at kontrollere, om pinkoden er accepteret. Gentag ovenstående trin, hvis du ikke er sikker.
- FI Tarkista, että PIN-koodisi on hyväksytty, käyttämällä lukkoa kolme kertaa ovea sulkematta. Jos olet epävarma, toista edellä kuvatut vaiheet.
- ID Untuk memeriksa kode PIN Anda telah diterima, operasikan kunci tiga kali tanpa menutup pintu. Apabila kurang yakin, ulangi langkah-langkah tersebut di atas.
- CN 要检查 PIN 码是否设置成功，请在不关柜门的情况下，开关键三次。如果不确定，请&()* 重复上述步骤。
- التحقق من قبول PIN الخاص بك، قم بتفعيل القفل ثلاث مرات دون إغلاق الباب. في حالة عدم التأكد، تكرر الخطوات السابقة.

7

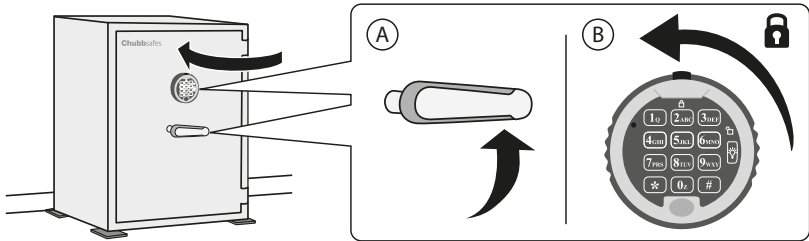

Electronic Lock. S&G Spartan

Disable the User Code

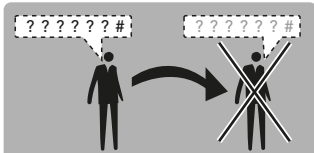

1

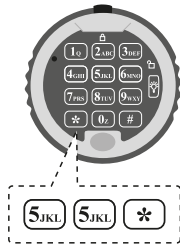

2

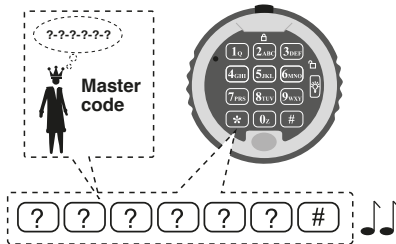

Enable the User Code

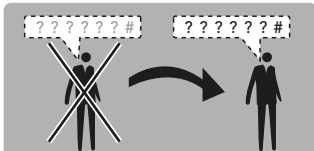

1

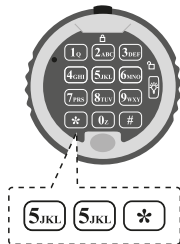

2

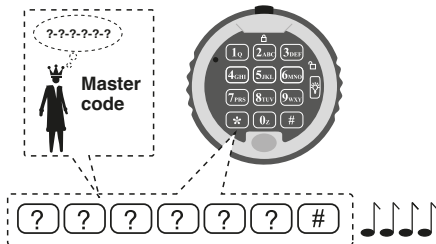

Electronic Lock. S&G Spartan

Delete the User Code

??????#

1

7 PRS 4 GH *

2

6 digit Master Code

????-??-?? #

3

1 #

4

#

5

#

Using the Management Reset Code (MRC)

Management Reset Code

??????#

1

6 MRC 7 PRS *

2

Management Reset Code

????-??-?? #

3

New Master Code

????-??-?? #

4

New Master Code

????-??-?? #

Electronic Lock. S&G Spartan

Set the Keypad Beeper Off or On

Beeper Off:

1. Press **7 PRS**, **8 TUV**, and *****.

2. Enter the **Master code** (indicated by a crown icon and a thought bubble with "??-??-??-??"). The keypad displays **? ? ? ? ? ? #** and beeps.

3. Press **0z** and **#**. The keypad beeps.

4. Press **0z** and **#**. The keypad beeps.

Beeper On:

1. Press **7 PRS**, **8 TUV**, and *****.

2. Enter the **Master code** (indicated by a crown icon and a thought bubble with "??-??-??-??"). The keypad displays **? ? ? ? ? ? #** and beeps.

3. Press **1o** and **#**. The keypad beeps.

4. Press **1o** and **#**. The keypad beeps.

Electronic Lock. S&G Spartan

Battery Check

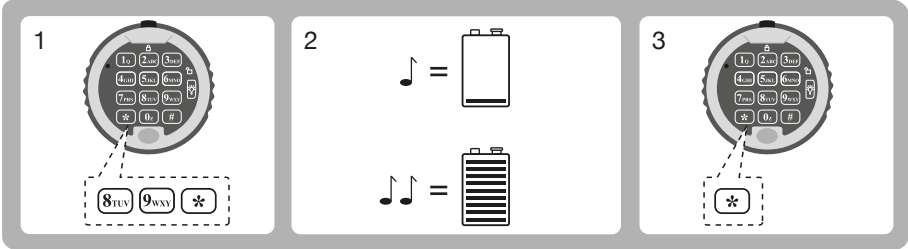

Change the battery

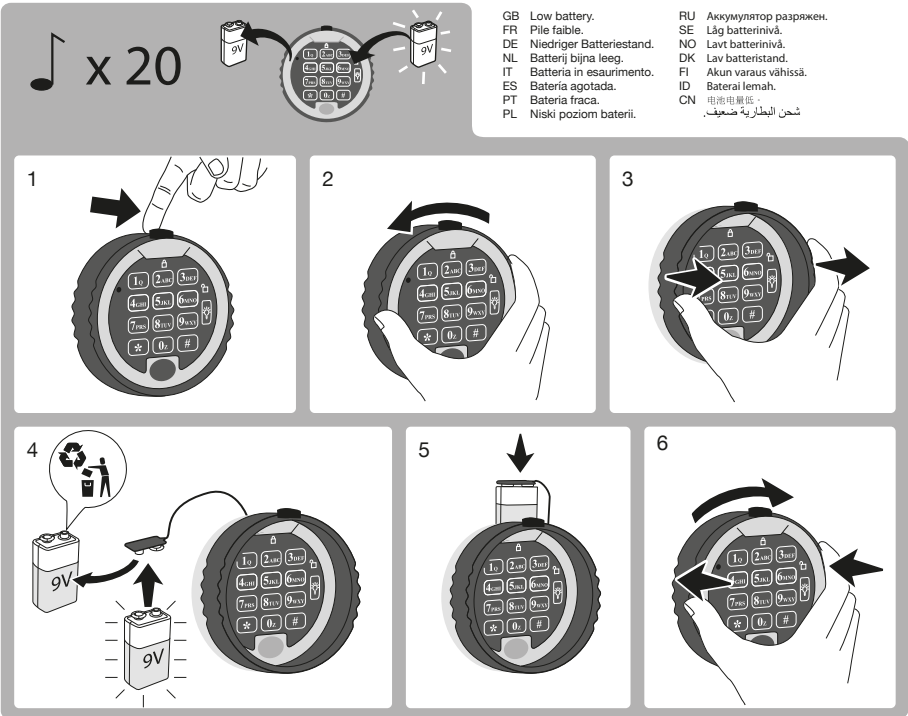

Dial combination lock S&G and Key lock

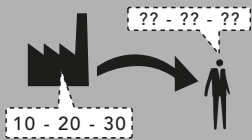

GB	Setting new user code.	RU	Установка кода нового пользователя.
FR	Définition d'un nouveau code utilisateur.	SE	Ställa in ny användarkod.
DE	Neuen Benutzercode festlegen.	NO	Stille inn en ny brukerkode.
NL	Nieuwe gebruikerscode instellen.	DK	Indstilling af ny brugerkode.
IT	Impostazione nuovo codice utente.	FI	Uuden käyttäjäkoodin määrittäminen.
ES	Configuración del nuevo código de usuario.	ID	Pengaturan kode pengguna baru.
PT	Definir o novo código do utilizador.	CN	设置新的用户密码。
PL	Ustawienie nowego kodu użytkownika.		اعداد كود جديد للمستخدم.

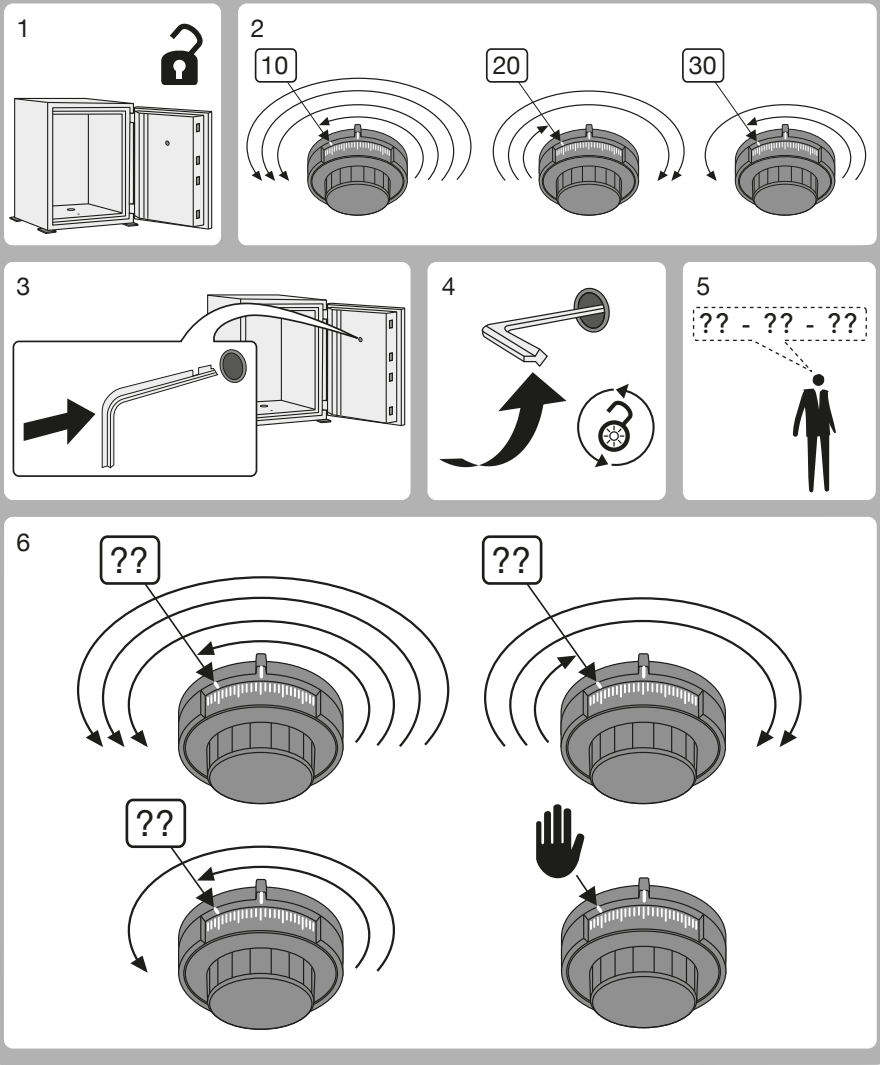

Dial combination lock S&G and Key lock

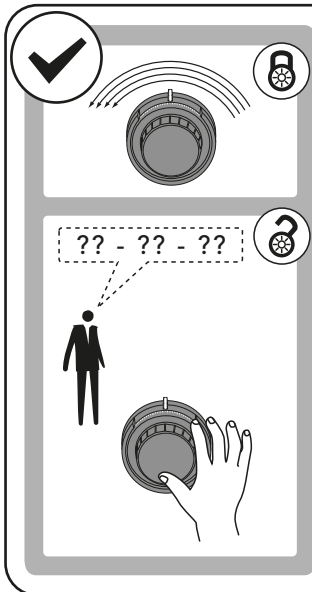
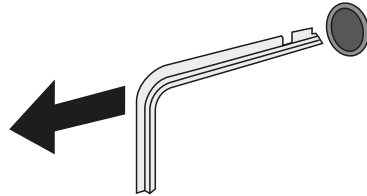
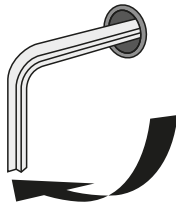

- GB To check that your code has been accepted operate the lock three times without closing the door. If unsure repeat the steps above.
- FR Pour vérifier que votre code a été accepté, faites fonctionner la serrure trois fois sans fermer la porte. En cas de doute, répétez les étapes précédentes.
- DE Um sicherzustellen, dass Ihr code akzeptiert wurde, schließen Sie das Schloss dreimal hintereinander ab und auf, ohne die Tür zu schließen. Wenn dies nicht reibungslos funktioniert, wiederholen Sie die o. g. Schritte.
- NL Controleer of uw pincode is aanvaard door het slot drie keer te bedienen zonder de deur te sluiten. Doorloop bij twijfel bovenstaande stappen opnieuw.
- IT Per controllare che il codice sia stato accettato, azionare la serratura tre volte senza chiudere la porta. In caso di dubbi, ripetere le operazioni precedenti.
- ES Para comprobar que su código ha sido aceptado, active la cerradura tres veces sin cerrar la puerta. En caso de duda, repita los pasos anteriores.
- PT Para se certificar de que o seu código foi aceite, acione a fechadura três vezes sem fechar a porta. Caso não tenha a certeza, repita os passos acima.
- PL Aby sprawdzić czy kod został zaakceptowany, należy uruchomić zamek trzy razy bez zamykania drzwi seflu. W przypadku braku pewności należy powtórzyć powyższe kroki.
- RU Для того, чтобы убедиться, что Ваш код был принят проверти замок три раза не закрывая дверь. Если вы все еще неуверенны, повторите вышеуказанные шаги.
- SE För att kontrollera att koden är godkänd ska du använda låset tre gånger utan att stänga dörren. Upprepa ovanstående steg om du är osäker.
- NO Kontroller at koden er registrert ved å bruke låsen tre ganger uten å lukke døren. Hvis du er usikker, gjentar du trinnene ovenfor.
- DK APrøv koden på låsen tre gange uden at lukke døren for at kontrollere, om koden er accepteret. Gentag ovenstående trin, hvis du ikke er sikker.
- FI Tarkista, että koodisi on hyväksytty, käyttämällä lukkoa kolme kertaa ovea sulkematta. Jos olet epävarma, toista edellä kuvatut vaiheet.
- ID Untuk memeriksa kode Anda telah diterima, operasikan kunci tiga kali tanpa menutup pintu. Apabila kurang yakin, ulangi langkah-langkah tersebut di atas.
- CN 要检查 码是否设置成功，请在不关柜门的情况下，开开锁三次。 如果不确定，请&(*)& 重。

التحقق من قبول PIN الخاص بك، قم بتشغيل القفل ثلاث مرات دون إغلاق الباب، في حالة عدم التأكيد، كرر الخطوات السابقة.

