

Vigtig sikkerhedsinstruktioner

Grundlæggende sikkerhedsforanstaltninger skal altid følges ved brug af elektriske apparater:

1. Læs vejledningen omhyggeligt.
2. Dette apparat er ikke beregnet til brug af personer (herunder børn under 8 år) med nedsatte fysiske, sensoriske eller mentale evner eller manglende erfaring og viden, medmindre de er under opsyn.
3. Kontroller, om den angivne spænding på enheden svarer til den lokale netspænding, før du tilslutter enheden.
4. Brug ikke apparatet, hvis stikket, strømkabel eller selve apparatet er beskadiget. Sørg altid for, at stikket er sluttet korrekt til en stikkontakt.
5. Brug ikke noget apparat med en beskadiget ledning eller stik, efter at apparatet ikke fungerer korrekt eller er blevet beskadiget på nogen måde. Tag enheden med til det nærmeste autoriserede servicecenter til undersøgelse eller reparation.
6. Tæt overvågning er nødvendig, når et apparat bruges i nærheden af børn. Børn bør være under opsyn for at sikre, at de ikke leger med apparatet. Rengøring og brugervedligeholdelse må ikke foretages af børn, medmindre de er ældre end 8 år og under opsyn.
7. Lad ikke strømkabel hænge ud over kanten af bordet og disken eller komme i kontakt med varme overflader.
8. For at undgå elektrisk stød må strømkabel, stikket eller apparatet ikke nedsænkes i vand eller anden væske. Tilslut ikke apparatet, og betjen ikke betjeningspanelet med våde hænder.
9. For at undgå farlige situationer må du aldrig slutte denne enhed til en ekstern timerkontakt eller et separat fjernbetjeningssystem. For at tage stikket ud af stikkontakten skal du slukke for apparatet og tage stikket ud af stikkontakten.
10. Anbring ikke enheden på eller i nærheden af brændbare materialer såsom en dug eller et gardin. Tilgængelige overflader kan blive varme under brug. Anbring ikke på eller i nærheden af en varm gasbrænder, elbrænder eller i en opvarmet ovn.
11. Anbring ikke enheden mod en væg eller mod andre enheder. Efterlad mindst 10 cm ledig plads bagpå og sider og 4 cm ledig plads over enheden. Anbring ikke noget oven på enheden.
12. Brug ikke enheden til andre formål end dem, der er beskrevet i denne vejledning. Brug af tilbehør, der ikke anbefales af apparatproducenten, kan forårsage personskade.
13. Efterlad ikke enheden uden opsyn. Vær yderst forsigtig, når du flytter et apparat, der indeholder varm olie eller andre varme væsker.
14. Brug ikke apparatet udendørs.
15. Rør ikke ved de varme overflader, brug kun håndtaget. Under tilberedning frigives varm damp gennem luftudgangsåbningerne. Hold dine hænder og ansigt i sikker afstand fra damp- og luftudtagene. Pas også på varm damp og luft, når du fjerner tilbehøret fra apparatet.
16. Efter brug af enheden skal du undgå kontakt med det varme metal indeni. Tag stikket ud af stikkontakten, når det ikke er i brug, og før rengøring. Lad apparatet køle af, før det rengøres.
17. Tag straks stikket ud, hvis du ser mørk røg komme fra enheden. Vent, indtil røgudviklingen stopper, før du tager tilbehøret ud af apparatet.
18. Brug ikke udstyret til andre formål end dem, det er beregnet til.
19. Vær yderst forsigtig, når du fjerner bakken eller bortskaffer varmt fedt.
20. Rengør ikke apparatet med skuresvampe af metal. Stykker kan knække af og berøre elektriske dele, hvilket skaber risiko for elektrisk stød.
21. Overdimensionerede fødevarer eller metalredskaber bør ikke placeres i apparatet, da dette kan forårsage brand eller risiko for elektrisk stød.
22. Der kan opstå brand, hvis apparatet er tildækket under brug eller kommer i kontakt med brændbart materiale, herunder gardiner og klude. Anbring ikke genstande oven på apparatet, når det er i brug.
23. Opbevar ikke andre materialer end tilbehør, der anbefales af producenten, i denne ovn, når den ikke er i brug.
24. Anbring ikke følgende materialer i ovnen: papir, pap, plast osv.
25. Dæk ikke krummebakken eller nogen del af ovnen med metalfolie. Dette får ovnen til at blive overophedet.
26. Sluk for enheden ved at trykke på tænd / sluk-knappen.
27. Dette apparat er kun til husholdningsbrug.

Sikkerhed i ledningen

1. Der medfølger kun et kort strømkabel for at reducere risikoen for at blive viklet ind eller snuble over en længere ledning.
2. Forlængerledninger bør kun bruges, hvis de håndteres forsigtigt.
3. Hvis der bruges en forlængerledning, skal du være opmærksom på følgende:

Forlængerledningens mærkede elektriske mærkeværdi skal altid være lig med apparatets elektriske klassificering; b. Forlængerledningen skal placeres, så den ikke falder over disken eller bordpladen, hvor børn kan trække i den eller snuble over den.

Bemærk: Ved første brug er hvid røg og lugt normalt.

Delenes navn

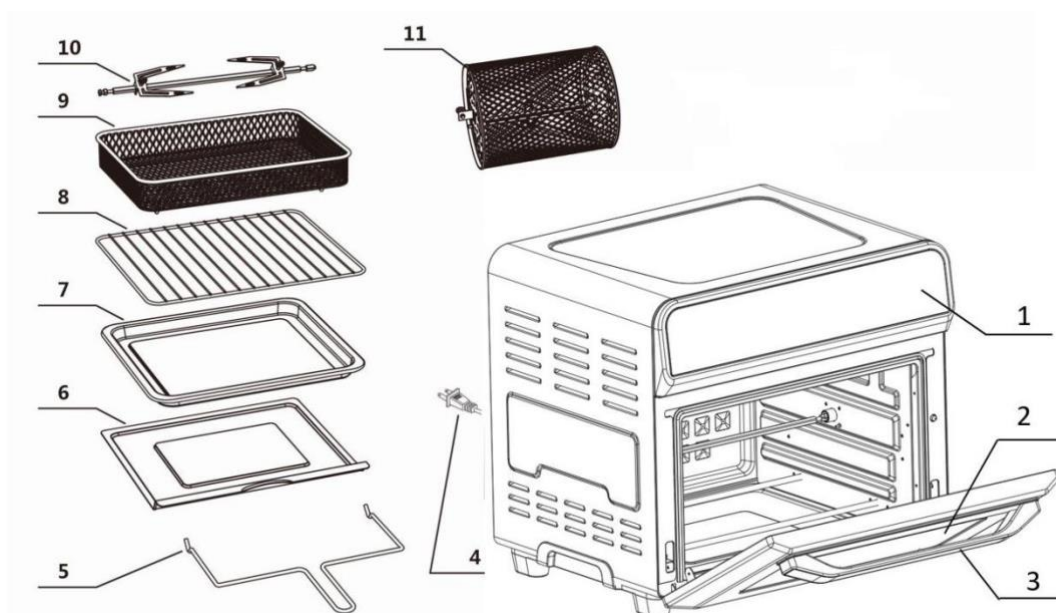

Nr.	Navn	Nr.	Navn	Nr.	Navn	Nr.	Navn
1	Kontrolpanel	4	Strømkabel	7	Bageplade	10	Rotisseri
2	Glasdør	5	Rist greb	8	Ovnrist	11	Rotisseri kurv
3	Dørhåndtag	6	Krummebakke	9	Airfryer kurv		

Kontrolpanel

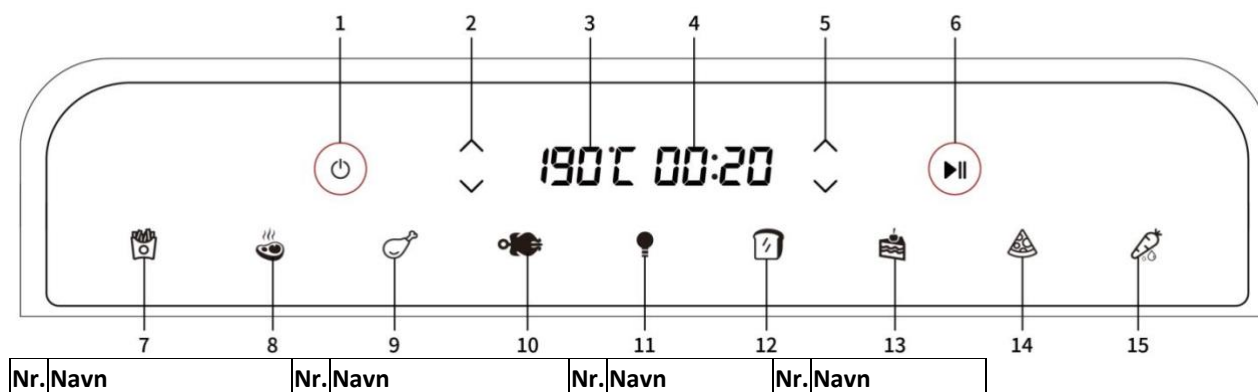

Nr.	Navn	Nr.	Navn	Nr.	Navn	Nr.	Navn
7		8		9		10	
11		12		13		14	
15							

1	Tænd/sluk	5	Tidsregulering	9	Kylling menu	13	Kage menu
2	Temperaturregulering	6	Program START/STOP	10	Rotisseri menu	14	Pizza menu
3	Visning af temperatur	7	Pommes frites menu	11	Lysafbryder	15	Dehydrer menu
4	Tidsvisning	8	Bøf menu	12	Brød menu		

Før første brug

1. Fjern alle emballagemærkater og etiketter fra enheden.
2. Vask tilbehøret med varmt vand, lidt opvaskemiddel og en ikke-slibende svamp. Tør tilbehøret grundigt, inden tilbehøret sættes i apparatet.
3. Placer krummebakken i bunden.

Forsigtigt

1. Anbring ikke enheden mod en væg eller mod andre enheder. Det er vigtigt at efterlade mindst 10 cm ledig plads bagpå og sider og 10 cm ledig plads over enheden for korrekt ventilation.
2. Anbring ikke noget, såsom genstande, på enheden.



1. Fuld kontrol af touchskærmen.
2. I standbytilstand er det kun afbryderen på panelet, der er tændt.
3. **Tænd/sluk:** Sådan starter og stopper du enheden.
4. **Program START/STOP:** Til start eller stop af tilberedningprogrammer.
5. **Lysafbryder:** Lyset i enheden kan tændes og slukkes ved at trykke på lysknappen for at observere tilberedningen. Indikatoren slukker automatisk efter 1 minut

Produktfunktioner

OperererInstruktioner







1. Tænd / sluk-knap og standbytilstand



2. Opstart

	Tryk på tænd / sluk-knappen, og tryk igen for standbytilstand. Summeren bipper én gang for standbytilstand.
	Tryk på tænd / sluk-knappen for at starte enheden. LED-skærmen tændes. Pommes frites-tilstand vises som standard. Symbolet for pommes frites menu / tænd / sluk-knap / temperaturkontrol / tidskontrol / programafbryder lyser. De andre symboler er kun halvt fremhævet.
	Ovenstående proces er til opstart af enheden. Vælg f.eks. en anden menu. Den valgte menu fremhæves, og andre menuer fremhæves halvt. Når den valgte tilstand er valgt, skal du trykke på programmet START/STOP for at starte og trykke igen for at starte pauseprocessen.

Under tilstand operation

Nr.	Symbol	Beskrivelse
1	/	Temperaturkolonnen viser den indstillede temperatur, og tidskolonnen tæller minutterne ned. Vend tilbage til standardvisningstilstanden for den aktuelle menu, når du vender tilbage til nul (den aktuelle menu fremhæves derefter).

2		Tryk på temperaturindstillingen på venstre pil for at justere den indstillede temperatur med 5°C hver gang. Summeren ringer en gang hver gang. Tryk på pilene i mere end 2,5 sekunder, og temperaturen stiger eller falder hurtigere.
3		Tryk på tidsindstillingen på højre pil for at justere den indstillede tid i trin på 1 minut. Summeren ringer en gang hver gang. Tryk på pilene i mere end 2,5 sekunder for hurtigere tidsjustering.
4		Tryk på lyskontakten for at tænde eller slukke lyset. Lyset slukker automatisk efter at have glemt at slukke lyset efter 60 sekunder. Lysikonet fremhæves, når lyset er tændt, og halvt tændt, når lyset er slukket.
5		Når programmet kører, lyser det orange ringlys konstant. Når den er sat på pause, blinker det orange ringlys med en frekvens på 0,5 sekunder. Forsigtig: Processen med at trykke på programmets start/stop betyder, at minutværdien i tidslinjen og programvælgerlampen for programmet START/STOP blinker.
		Summeren minder brugeren om det 3 gange i minuttet, indtil symbolet trykkes igen for at genoptage driften.
		Forsigtig: Under programdrift, når ovndøren åbnes, og mikrokontakten aktiveres, blinker det digitale rør på højre side af skærmen 'åben'. Samtidig blinker programvælgersymbolet for START/STOP-programmet. Når døren åbnes, tændes lyset, og lyskontaktsymbolet blinker synkront. Først når døren lukkes igen, slukkes lyset igen, og driften fortsætter automatisk.

6		Når programmet er færdigt, skal du åbne ovndøren og aktivere mikrokontakten. Det digitale rør i højre side af skærmen viser 'åben', men blinker ikke. Programsymbolet START/STOP vises normalt uden at blinke. Når døren åbnes, er lyset tændt, og lyskontakten vises synkront, men blinker ikke. Lyset slukkes kun, når døren er lukket.
		

Forsigtig: Hvis kontrolpanelet ikke betjenes inden for 1 minut efter opstart, lyder summeren 3 gange.

Fritureovn

Brug af luften

Forudindstillede programmer:

Som vist nedenfor leveres enheden med 8 funktionsmuligheder samt standardtid, temperatur, blæserhastighed og synkronmotorstatus for hver funktion. Vælg et program. Displayet viser tid og temperatur, og ikonet lyser. Tryk på startikonet, og enheden fungerer i henhold til det smarte program, du vælger.

Navn på funktion	Standardtemperatur (°C)	Standardtid (min.)	Standardhastighed	Synkronmotor
Brød	230	5	høj	slukket
Bage	140	40	lav	slukket
Dehydrere	70	240	høj	tændt
Stege	230	20	høj	tændt
Pomfrit	190	20	høj	tændt
Bøf	230	12	høj	slukket
Pizza	230	7	høj	slukket
Rotisseri	180	45	høj	tændt

* Ovenstående parametre er kun til reference. For at forbedre tilberedningseffekten kan ovenstående parametre justeres.

Tips til funktioner

Tips til brug af funktionsindstillingerne

1. Da airfryeren tilbereder mad hurtigere og varmere, kan du sænke tilberedningstemperaturen med 25 °C og kontrollere, om den er færdig efter tre fjerdedele af tiden.
2. Retter, der er dækket, drager fordel af den jævne varmen ved airfryer og tilberedes hurtigere uden tab af saft.
3. Den høje temperatur luftcirkulation producerer ristet mad, der er gyldenbrun på ydersiden og saftig og mørk på indersiden.
4. Dobbelt madlavning betyder, at du kan bruge mere end en rist, og du behøver ikke at vende mad eller rotere bageplader.

Nedenfor er fødevarer der vil drage fordel af airfryer og hvornår man skal bruge dem:

Stege: Kød, grøntsager, hel fisk.

Bagning: Kager, bagværk, småkager, kiks.

Kylling: Kød, fisk, til smeltning af ost eller til bruning af toppen af gryderetter.

Pizza: Brug den nederste hyldeposition, og kontroller regelmæssigt for at sikre, at osten ikke brænder på.

Funktionsindstilling

Tænd funktionen i de sidste par minutter for at brune osten. **Anbefales ikke til:** Custards og souffles, kager og brød.

Yderligere tips:

- Sørg for, at luften kan cirkulere omkring maden og pander.
- Brug bageplader, bradepander og bageforme med lave sider.
- Dæk ikke ovnristerne med folie.

Fejlmelding

Problem	Opløsning
Enheden virker ikke.	Sørg for, at enheden er tilsluttet en tilsvarende stikkontakt.
Maden er ikke tilberedt.	1. Brug mindre mængder til mere jævn tilberedning; 2. Hæv temperaturen og fortsæt med at tilberede.
Maden tilberedes ikke jævnt.	1. Vend maden halvvejs gennem tilberedningsprocessen; 2. Tilbered mad af samme størrelse sammen.
Hvid røg kommer ud af enheden.	Rengør enheden og tilbehøret efter hver brug for at fjerne fedtresten.
Pommes frites tilberedes ikke jævnt.	1. Bag mindre pommes frites på samme tid; 2. Blancher pommes frites inden bagning; 3. Brug faste, friske kartofler skåret i strimler.
Pommes frites er ikke sprøde.	1. Fjern overskydende vand fra kartoflerne; 2. Skær kartoflerne i tyndere strimler; 3. Drys kartoflerne med lidt olie.

Rengøring & vedligeholdelse

ADVARSEL: Nedsæk aldrig strømkabel, stikket eller apparatet i vand eller anden væske. Tilslut ikke apparatet, og betjen ikke betjeningspanelet med våde hænder.

- Rengør enheden efter hver brug.
- Tag altid stikket ud af stikkontakten, og lad det køle helt af inden rengøring.
- Brug aldrig slibende genstande eller ætsende produkter til at rengøre apparatet.
- Påfør et rengøringsmiddel på en klud, og tør derefter ydersiden af.
- Påfør en mild flydende sæbeopløsning på en fugtig klud eller svamp, og tør indersiden ren. Fjern eventuelle rester med en fugtig klud.
- Rengør tilbehøret i opvaskemaskinen, eller vask det i hånden med en nylonsvamp eller børst i varmt sæbevand.

Opbevaring

- Tag stikket ud af stikkontakten, og lad apparatet køle af.
- Sørg for, at alle dele er rene og tørre før opbevaring.
- Opbevar enheden på et rent og tørt sted.

Miljø

Bortskaf ikke enheden sammen med det normale husholdningsaffald, når den er udtjent, men aflever den på et indsamlingssted, der er udpeget af myndighederne til genbrug. Ved at gøre dette hjælper du med at beskytte miljøet.