

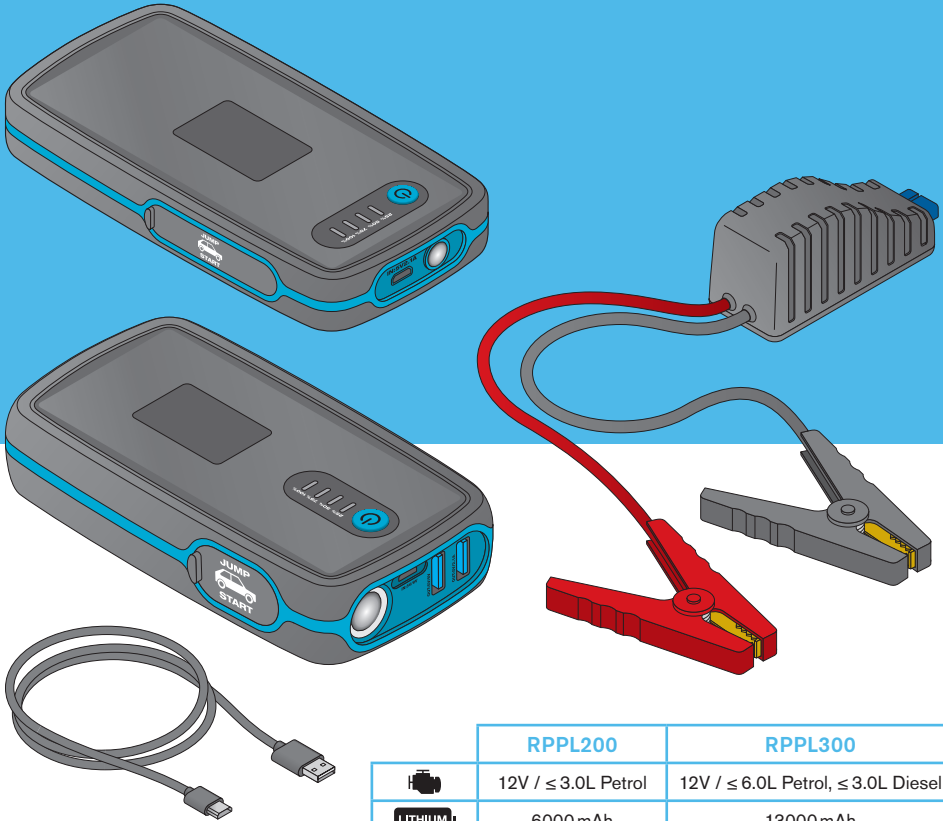







# Lithium Jump Starter

## RPPL200 / RPPL300



	RPPL200	RPPL300
	12V / ≤ 3.0L Petrol	12V / ≤ 6.0L Petrol, ≤ 3.0L Diesel
	6000mAh	13000mAh
	a: 150A / b: 500A	a: 300A / b: 1500A
	5V, 2.4A / 9V, 2.0A	5V, 2.4A / 9V, 2.0A / 12V, 1.5A
	-20°C...40°C	-20°C...40°C
	300g	490g

-   
 12V
-   
 Car
-   
 Motorcycle
-   
 Van
-   
 Clothing
-   
 Goggles
-   
 Gloves
-   
 Corrosive

# Lithium Jump Starter

RPPL200 / RPPL300

### RPPL200

Technical specifications and dimensions for the RPPL200 model:

- Dimensions: 103mm (width), 45mm (height), 40mm (depth).
- Features: reverse and correct connection indicators, LED light, and a speaker.
- Input: 5V/2.1A.
- Battery dimensions: 169mm (width), 89mm (height), 20mm (thickness).
- Powerbank Output: 5V/9V.
- LED Light: Located on the side of the battery pack.
- ON/OFF: Power button on the battery pack.
- Powerbank Output: USB ports on the battery pack.

### RPPL300

Technical specifications and dimensions for the RPPL300 model:

- Dimensions: 103mm (width), 45mm (height), 40mm (depth).
- Features: reverse and correct connection indicators, LED light, and a speaker.
- Input: 5V/9V.
- Battery dimensions: 168mm (width), 88mm (height), 33mm (thickness).
- Powerbank Output: 5V/9V.
- Output: 5V/2.1A.
- LED Light: Located on the side of the battery pack.
- ON/OFF/BATTERY: Power button on the battery pack.
- Powerbank Output: USB ports on the battery pack.

**RPPL200**  
USB 2A  
~2h

**RPPL300**  
USB 2A  
~3h

25% 50% 75% 100%

1x 25% 50% 75% 100%

2sec → **LED ON**

**RPPL200**  
1x → **OFF**

**RPPL300**  
1x → **STROBE**  
2x → **SOS**  
3x → **OFF**

25% 50% 75% 100% **OUTPUT**

**RPPL200**

**RPPL300**

+ / - ? → + / -

**ta -20°C...+40°C**

**A**

**B**

# Lithium Jump Starter

RPPL200 / RPPL300

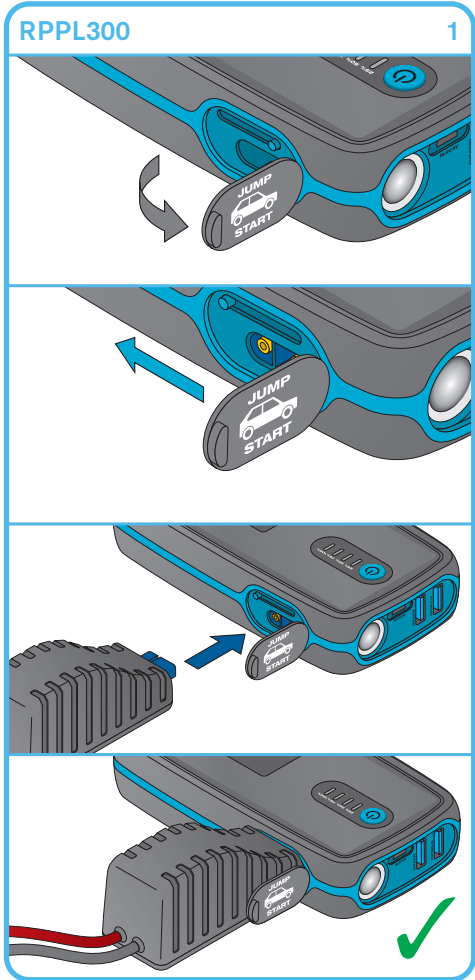
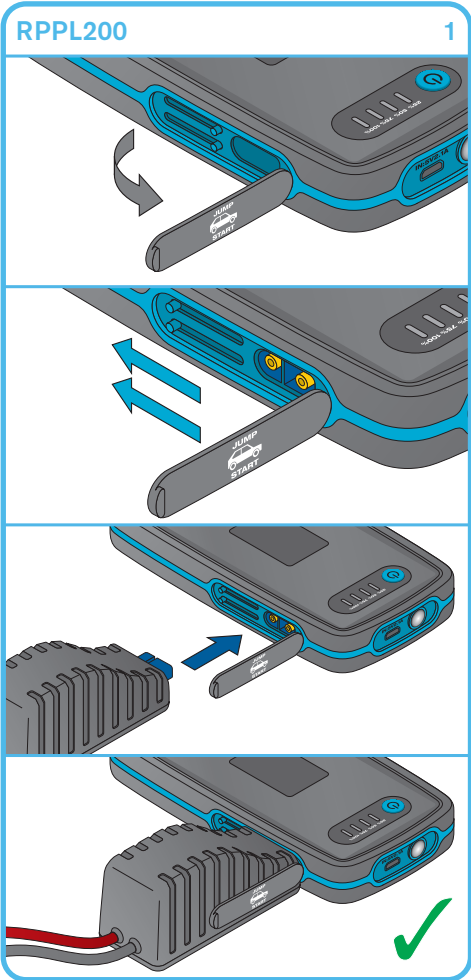
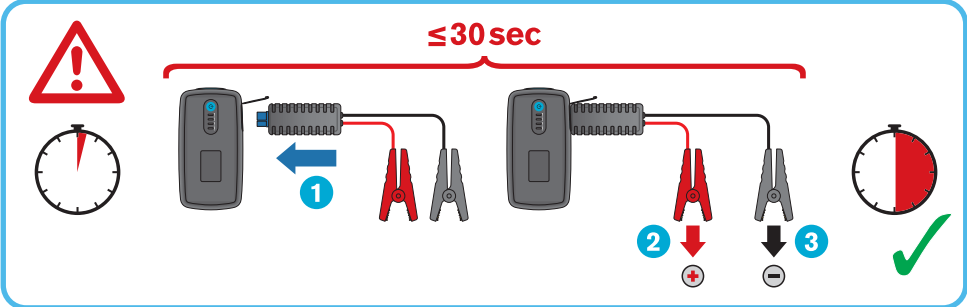

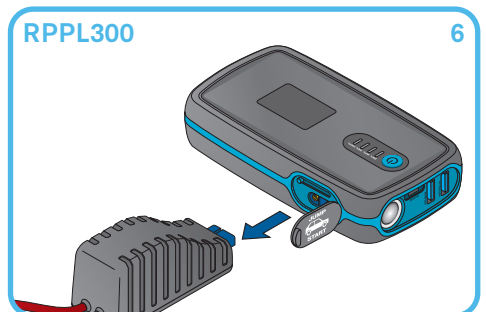
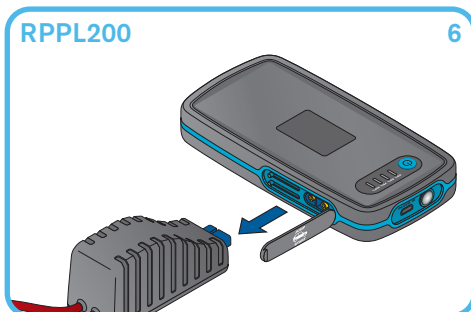
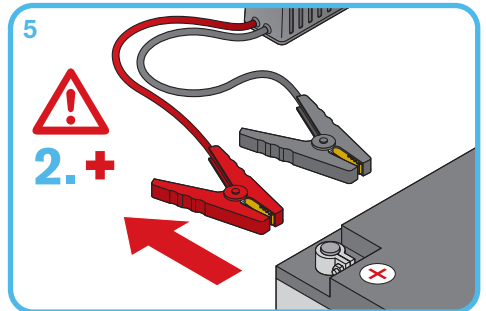
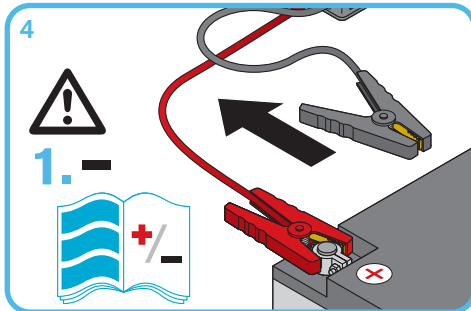
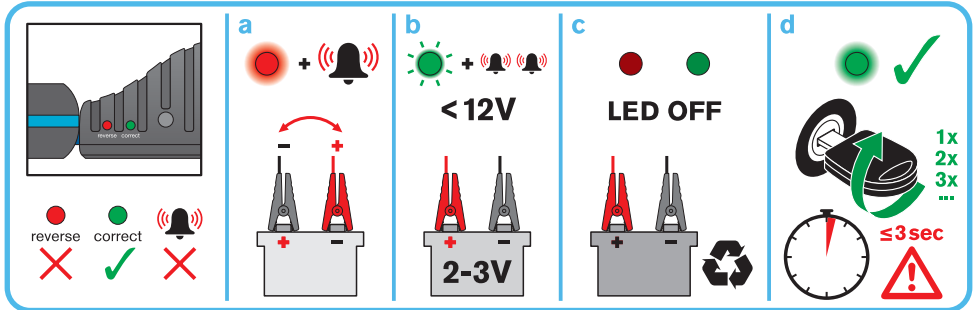
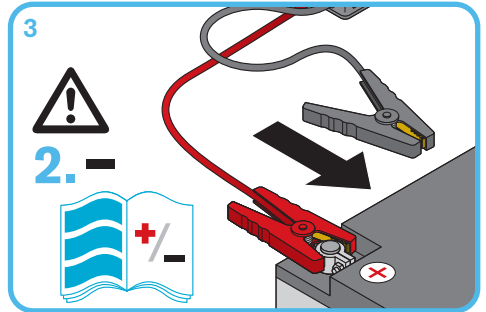
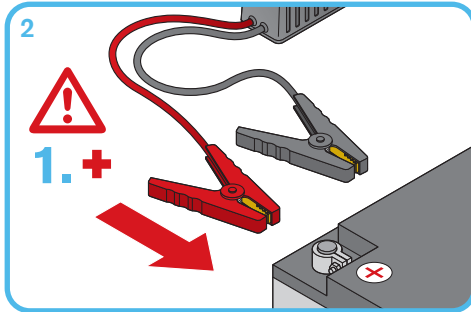

# Lithium Jump Starter

## RPPL200 / RPPL300



Ⓢ Do not use in extreme heat. Ⓣ Nicht bei extremer Hitze verwenden. Ⓣ Ne pas utiliser en cas de fortes chaleurs. Ⓣ Non utilizzare in condizioni di caldo estremo. Ⓣ Não utilize com calor extremo. Ⓣ Μην χρησιμοποιείτε σε υπερβολική ζέση. Ⓣ Niet gebruiken in extreme hitte. Ⓣ Använd inte i extrem värme. Ⓣ Ei saa käyttää erittäin kuumassa. Ⓣ Må ikke brukes i ekstrem varme. Ⓣ Må ikke anvendes i ekstrem varme. Ⓣ Nepoužívejte v extrémním horku. Ⓣ Не использовать при чрезвычайно высокой температуре. Ⓣ Шамадан тьс сьықта пайдаланбаңыз. Ⓣ Ne használja szélsőségesen magas hőmérsékleten. Ⓣ Nie korzystać przy bardzo wysokiej temperaturze. Ⓣ Nepoužívejte v extrémnom teple. Ⓣ Ne uporabljajte v zelo vročih pogojih. Ⓣ Aşırı sıcak ortamlarda kullanmayın. Ⓣ Nemojte koristiti na ekstremno visokim temperaturama. Ⓣ A nu se utilizeza în condiții de temperaturi extrem de mari. Ⓣ Да не се използва при прекалено високи температури. Ⓣ Árge kasutage tugeva kuumusega keskkonnas. Ⓣ Nenaudokite dideliamė karštyje. Ⓣ Nelietot pārmerīgā karstumā. Ⓣ Ne koristite u uslovima prekomerne toplote. Ⓣ Не використовувати за екстремально високих температури.



Ⓢ Do not use in extreme cold. Ⓣ Nicht bei extremer Kälte verwenden. Ⓣ Ne pas utiliser en cas de froid extrême. Ⓣ Non utilizzare in condizioni di freddo estremo. Ⓣ Não utilize com frio extremo. Ⓣ Μην χρησιμοποιείτε σε υπερβολικό κρύο. Ⓣ Niet gebruiken in extreme kou. Ⓣ Använd inte i extrem kyla. Ⓣ Ei saa käyttää erittäin kuimassa. Ⓣ Må ikke brukes i ekstrem kulde. Ⓣ Må ikke anvendes i ekstrem kulde. Ⓣ Nepoužívejte v extrémním chladu. Ⓣ Не использовать при чрезвычайно низкой температуре. Ⓣ Шамадан тьс сьықта пайдаланбаңыз. Ⓣ Ne használja szélsőségesen alacsony hőmérsékleten. Ⓣ Nie korzystać przy bardzo niskiej temperaturze. Ⓣ Nepoužívejte v extrémnom chlade. Ⓣ Ne uporabljajte v zelo hladnih pogojih. Ⓣ Aşırı soğuk ortamlarda kullanmayın. Ⓣ Nemojte koristiti na ekstremno niskim temperaturama. Ⓣ A nu se utilizeza în condiții de temperaturi extrem de mici. Ⓣ Да не се използва при прекалено ниски температури. Ⓣ Árge kasutage väga külmas keskkonnas. Ⓣ Nenaudokite dideliamė šalstyje. Ⓣ Nelietot pārmerīgā aukstumā. Ⓣ Ne koristite u uslovima prekomerne hladnoće. Ⓣ Не використовувати за екстремально низьких температури.



Ⓢ No drinks/liquids. Ⓣ Kontakt mit Getränken/Flüssigkeiten vermeiden. Ⓣ Boissons/liquides interdits. Ⓣ Non bagnare/immergere. Ⓣ No bebidas ni líquidos. Ⓣ Evite bebidas/líquidos. Ⓣ Απαγορεύεται τα ποτά/τρόφιμα. Ⓣ Geen dranken/vloeistoffen. Ⓣ Inga drycker/vätskor. Ⓣ Ei juomia/nesteitä. Ⓣ Ingen drikke/væsker i nærheden. Ⓣ Ingen drikkevarer/væsker. Ⓣ Žiadné nápoje ani tekutiny. Ⓣ Напитки и жидкости запрещены. Ⓣ Ышмдик/сўлыктық емес. Ⓣ Ne fogyszak a közelében italokat és ne tartson folyadékokat. Ⓣ W trakcie stosowania nie spożywać płynów. Ⓣ Nepoužívejte žiadne nápoje/tekutiny. Ⓣ Brez pijač/tekočin. Ⓣ İçecekler/sıvılar yasaktır. Ⓣ Nema pica/tekućina. Ⓣ A se ferli de lichide. Ⓣ Без напiтки/течностi. Ⓣ Vältite juoke/vedelikke. Ⓣ Joki gėrimų / skysčių. Ⓣ Nelietot pārmerīgā šķidrumus. Ⓣ Zabránjeno konzumiranje pica/tečnosti. Ⓣ Не пити.



Ⓢ No smoking/vaping. Ⓣ Nicht rauchen/dampfen. Ⓣ Ne pas fumer/vapoter. Ⓣ Non fumare/svapare. Ⓣ No fumar cigarrillos convencionales/eléctricos. Ⓣ Não fume cigarros normais ou eletrônicos. Ⓣ Απαγορεύεται το κάπνισμα/άτμισμα. Ⓣ Niet roken/vapen. Ⓣ Ingen rökning/vaping. Ⓣ Ei tupakointia/sähkötupakointia. Ⓣ Ingen røyking/vaping. Ⓣ Ingen rykning/e-cigaretter. Ⓣ Nekuřte/nepoužívejte elektronickou cigaretu. Ⓣ Не курить и не парить. Ⓣ Темекі/вейпi шекпеніс. Ⓣ Ne dohányozson, ne használjon elektronikus cigarettát sem. Ⓣ Nie palić papierosów ani e-papierosów. Ⓣ Zákaz fajčit/vapovat. Ⓣ Preporučeno kajenje/vejanje. Ⓣ Sigara/elektrikli sigara ilçmez. Ⓣ Zabránjeno pušenje cigareta/e-cigareta. Ⓣ Nu fumati și nu vapăți. Ⓣ Топонушешето/пушенето на електронни цигари е забранено. Ⓣ Suitsetamine/veipimine keelatud. Ⓣ Šalia draudžiama rūkyti paprastas ar elektrones cigaretes. Ⓣ Nesmėkėt/nesmėkėt elektronisko cigareti. Ⓣ Zabránjeno je pušenje cigareta/elektronskih cigareta. Ⓣ Не палити сигарети/вейпи.



Ⓢ Keep away from children. Ⓣ Von Kindern fernhalten. Ⓣ Tenir à l'écart des enfants. Ⓣ Tenere lontano dai bambini. Ⓣ Mantener fuera del alcance de los niños. Ⓣ Mantenha longe das crianças. Ⓣ Φυλάξτε μακριά από παιδιά. Ⓣ Buiten gebruik van kinderen houden. Ⓣ Håll borta från barn. Ⓣ Säilytä lasten ulottumattomissa. Ⓣ Orpbavares utlilggjengelig for barn. Ⓣ Zákaz vstupu do prostora pro děti. Ⓣ Uchovávajte mimo dosah dětí. Ⓣ Держите в недоступном для детей месте. Ⓣ Балалардан алшақ ұстаңыз. Ⓣ Gyermekektől távol tartandó. Ⓣ Trzymaj z dala od dzieci. Ⓣ Uchovávajte mimo dosahu dětí. Ⓣ Hranite na mestu, nedosegljivo otrokom. Ⓣ Çocuklardan uzak tutun. Ⓣ Držite podalje od dece. Ⓣ A nu se lăsa la îndemâna copiilor. Ⓣ Да се пази далеч от досера на деца. Ⓣ Найдите еормале ласте кăеулэустесет. Ⓣ Laiykite vaikams nepasiekiamoje vietoje. Ⓣ Glabăt bērniem nepieejamā vietā. Ⓣ Držite dalje od dece. Ⓣ Тримати в недоступному для дітей місці.



Ⓢ Do not drop. Ⓣ Nicht fallen lassen. Ⓣ Ne pas laisser tomber. Ⓣ Non far cadere. Ⓣ Не dejar caer. Ⓣ Não deixe cair. Ⓣ Αποφύγετε τις πτώσεις. Ⓣ Laat niet vallen. Ⓣ Тарпа инте. Ⓣ Älä pudota. Ⓣ Ikke mist i bakken. Ⓣ Må ikke tabes. Ⓣ Nesmi spadnout z výšky. Ⓣ Utsätt inte för fukt. Ⓣ Ei saa altistaa kosteudelle. Ⓣ Må ikke utsettes for fuktighet. Ⓣ Må ikke utsættes for fugt. Ⓣ Nevystavujte vlhkosti. Ⓣ Не подвергать воздействию влаги. Ⓣ Ылгалды жерге койманың. Ⓣ Ne teuye ki nedvességnek. Ⓣ Nie wystawiać na działanie wilgoci. Ⓣ Nevystavujte vlhkosti. Ⓣ Ne izpostavljajte vlaži. Ⓣ Neme maruz brakmavyn. Ⓣ Nemojte izlagati vlaži. Ⓣ Nu expuneți la umezeală. Ⓣ Да не се изпуска. Ⓣ Árge pillake maha. Ⓣ Nenumeskite. Ⓣ Nenomest. Ⓣ Nemojte ispuštati. Ⓣ Не кидати.



Ⓢ Do not expose to moisture. Ⓣ Keiner Feuchtigkeit aussetzen. Ⓣ Ne pas exposer à l'humidité. Ⓣ Non esporre all'umidità. Ⓣ Не exponer a la humedad. Ⓣ Não exponha à humidade. Ⓣ Μην εκθέτετε σε υγρασία. Ⓣ Niet blootstellen aan vocht. Ⓣ Utsätt inte för fukt. Ⓣ Ei saa altistaa kosteudelle. Ⓣ Må ikke utsettes for fuktighet. Ⓣ Må ikke utsættes for fugt. Ⓣ Nevystavujte vlhkosti. Ⓣ Не подвергать воздействию влаги. Ⓣ Ылгалды жерге койманың. Ⓣ Ne teuye ki nedvességnek. Ⓣ Nie wystawiać na działanie wilgoci. Ⓣ Nevystavujte vlhkosti. Ⓣ Ne izpostavljajte vlaži. Ⓣ Neme maruz brakmavyn. Ⓣ Nemojte izlagati vlaži. Ⓣ Nu expuneți la umezeală. Ⓣ Да не се излага на влага. Ⓣ Kaitse niiskuse eest. Ⓣ Saugokite nuo drėgmės. Ⓣ Nepakļaut mitruma iedarbībai. Ⓣ Не излаžite vlaži. Ⓣ Не пiдавати дiї вологи.



Ⓢ Do not charge a frozen battery. Ⓢ Keine eingefrorene Batterie aufladen. Ⓢ Ne pas charger une batterie gelée. Ⓢ Non mettere sotto carica una batteria congelata. Ⓢ No cargar una batería congelada. Ⓢ Não carregue uma bateria congelada. Ⓢ Μην φορτίζετε μια παγωμένη μπαταρία. Ⓢ Een bevroren batterij niet opladen. Ⓢ Ladda inte ett fruset batteri. Ⓢ Älä lataa jäätyneitä akkuja. Ⓢ Ikke lad opp et frosset batteri. Ⓢ Oplad ikke et frosset batteri. Ⓢ Nenabijajte zmrzluo baterije. Ⓢ Не заряджайте замерзший аккумулятор. Ⓢ Қатып қалған батареяны зарядтамаңыз. Ⓢ Fagott akkumulátort ne töltsön. Ⓢ Nie ładować zamrzniętego akumulatora. Ⓢ Nenabijajte zamrznutú batériu. Ⓢ Ne poinite zmrzjnene baterije. Ⓢ Donnuš akilieri šarj etmeyin. Ⓢ Nemojte puniti zamrznuti akumulator. Ⓢ No incărcăți o baterie înghețată. Ⓢ Не заряджайте замръзал акумулатор. Ⓢ Ärge laadige kûlmunud akut. Ⓢ Nekraukite užšalusio akumulatoriaus. Ⓢ Neuzlādēt sasalušo akumulatoru. Ⓢ Ne punite zamrznuti akumulator. Ⓢ Не заряджати заморожений акумулатор.



Ⓢ Do not touch clamps together. Ⓢ Nicht die Klemmen aneinanderhalten. Ⓢ Empêcher que les fixations ne se touchent. Ⓢ Non toccare i morsetti insieme. Ⓢ No tocar las abrazaderas unidas. Ⓢ Não toque em braçadeiras unidas. Ⓢ Μην πινέετε μαζί τους σφιγκτήρες. Ⓢ Laat klemmen elkaar niet raken. Ⓢ Låt inte klämmorna röra varandra. Ⓢ Älä anna naparipihien koskettaa toisiaan. Ⓢ Ikke la klemmer berøre hverandre. Ⓢ Klemmer må ikke røre ved hinanden. Ⓢ Nepribližujte svorky k sobě. Ⓢ Не дотыкайте соприкосновения зажимов. Ⓢ Қысқыштарды бірге ұстамаңыз. Ⓢ Ne érintse össze a bilincseket. Ⓢ Nie stykaj ze sobą klem. Ⓢ Nedotykajte sa súčasne svoriek. Ⓢ Pazite, da se sponki ne dotikata ene druge. Ⓢ Kellepelerli birbirine değdirmeyin. Ⓢ Nemojte dodirivati jednu stezaljku drugom. Ⓢ No atingei clesții la un loc. Ⓢ Не доксывайте щипчики/скобите една до друга. Ⓢ Ärge lubage akuklambritel kokku ruutuda. Ⓢ Nelieskite abiejų gnybtų vienu metu. Ⓢ Nesavienot kabelskavas. Ⓢ Ne spajajte kleme. Ⓢ Не торкатися затискачів разом.



Ⓢ Keep away from tools and jewellery. Ⓢ Von Werkzeugen und Schmuck fernhalten. Ⓢ Tenir éloigné d'outils et de bijoux. Ⓢ Tenere lontano da strumenti e gioielleria. Ⓢ Mantener alejado de herramientas y joyas. Ⓢ Manterha longe de feramentas e jóias. Ⓢ Κρατήστε εργαλεία και κοσμήματα μακριά. Ⓢ Buiten bereik van gereedschap en sieraden houden. Ⓢ Håll borta från verktyg och smycken. Ⓢ Pidä etäällä työkaluista ja koruista. Ⓢ Holdes unna verktoy og smykker. Ⓢ Holdes væk fra værktøj og smykker. Ⓢ Uchovávajte mimo náradí a šperky. Ⓢ Держать подальше от инструментов и ювелирных украшений. Ⓢ Құралдар мен зәгерлік бұйымдардан аулақ ұстаңыз. Ⓢ Eszközöktől és ékszerektől távol tartandó. Ⓢ Trzymaj z dala od narzędzi i elementów biżuterii. Ⓢ Uchovávajte v bezpečnej vzdialenosti od náradia a šperkov. Ⓢ Ne približujte orodjem in nakitu. Ⓢ Aleterlenden ve aksesuarlardan uzak tutun. Ⓢ Držite podalje od alata i nakita. Ⓢ Pástrajte distanța față de unelte și bijuterii. Ⓢ Држте дaлeч от инструменти и бижута. Ⓢ Holdike eemal tööriistadest ja ehetest. Ⓢ Laikykite atokiai nuo įrankių ir papuošalų. Ⓢ Nenovietok instrumentu un dārglietu tuvumā. Ⓢ Držite dalje od alata i nakita. Ⓢ Зберігати подaлі від інструментів і коштовностей.



Ⓢ Do not damage cables. Ⓢ Kabel nicht beschädigen. Ⓢ Ne pas endommager les câbles. Ⓢ Non danneggiare i cavi. Ⓢ No usar cables dañados. Ⓢ Não danifique os cabos. Ⓢ Μην καταστρέψετε τα καλώδια. Ⓢ Kabels niet beschadigen. Ⓢ Skada inte kablarna. Ⓢ Älä vahingoita kaapeleita. Ⓢ Ikke ødelegg kabler. Ⓢ Ungdå at beskadige kabler. Ⓢ Nepoškodujte kabele. Ⓢ Не повреждать кабели. Ⓢ Кабельдерге зақым келтірмеңіз. Ⓢ Ne okozon sérülést a kábelnek. Ⓢ Nie uszkodzaj przewołów. Ⓢ Nepoškodte káble. Ⓢ Pazite, da ne poškodujete kablov. Ⓢ Kablolara zarar vermeyin. Ⓢ Nemojte oštetiti kabele. Ⓢ Nu deteriorați cablurile. Ⓢ Не повреждайте кабели. Ⓢ Ärge kahjustage juktmeid. Ⓢ Nepažeiskite laidų. Ⓢ Nebojät kabeļus. Ⓢ Не оштеќуйте каблове. Ⓢ Не пошкоджувајте кабели.



Ⓢ Do not use with damaged cable. Ⓢ Nicht mit beschädigtem Kabel benutzen. Ⓢ Ne pas utiliser avec un câble endommagé. Ⓢ Non utilizzare in caso di cavo danneggiato. Ⓢ No utilizar con cables dañados. Ⓢ Não utilize com cabo danificado. Ⓢ Μην χρησιμοποιείτε με κατεστραμμένο καλώδιο. Ⓢ Niet gebruiken met een beschadigde kabel. Ⓢ Använd inte med en skadad kabel. Ⓢ Älä käytä, jos kaapeeli on vahingoittunut. Ⓢ Må ikke brukes med ødelagt kabel. Ⓢ Må ikke anvendes med beskadiget kabel. Ⓢ Nepoužívejte s poškozeným kabelem. Ⓢ Не использовать с поврежденным кабелем. Ⓢ Кабели зақымдалса, пайдаланбаңыз. Ⓢ Ne használnia sérült kábelrel. Ⓢ Nie należy używać z uszkodzonym przewodem. Ⓢ Nepoužívajte s poškodeným káblom. Ⓢ Ne uporabljajte s poškodovanim kablom. Ⓢ Hasarlı kablolara kullanmayın. Ⓢ Nemojte koristiti s oštećenim kabełom. Ⓢ Nu utilizați cu un cablu deteriorat. Ⓢ Не използвайте с повреден кабел. Ⓢ Ärge kasutage seadet, kui juhe on kahjustatud. Ⓢ Nenaudokite, jei laidas pažeistas. Ⓢ Nelietot ar bojātu kabeli. Ⓢ Не користіте ако је кабл оштећен. Ⓢ Не використовувати з пошкодженням кабелем.



Ⓢ Keep cables away from moving parts. Ⓢ Kabel von sich bewegendem Teilen fernhalten. Ⓢ Tenir les câbles éloignés des pièces mobiles. Ⓢ Tenere in cavi lontano dalle parti in movimento. Ⓢ Mantener los cables lejos de las partes móviles. Ⓢ Manterha em áreas afastadas de peças móveis. Ⓢ Κρατήστε τα καλώδια μακριά από κινούμενα μέρη. Ⓢ Kabels buiten bereik van bewegende onderdelen houden. Ⓢ Håll kablarna borta från rörliga delar. Ⓢ Pidä kaapelit etäällä liikkuvista osista. Ⓢ Hold kablene unna bevægelige deler. Ⓢ Hold kablerne væk fra bevægelige dele. Ⓢ Udržujte kabele mimo pohyblivé části. Ⓢ Держать кабели подальше от движущихся частей. Ⓢ Кабельдерді қозғалатын бөлшектерден алық ұстаңыз. Ⓢ A kábelkeket tartsa távol a mozgó alkatrészekről. Ⓢ Przewody trzymaj z dala od części ruchomych. Ⓢ Káble uchovávajte v bezpečnej vzdialenosti od pohyblivých častí. Ⓢ Poskrbite, da kabl ne bodo v območju gibljivih delov. Ⓢ Kablovan harsékelti parçaların uzak tutun. Ⓢ Kabele držite podalje od pokretnih dijelova. Ⓢ Pástrajte kablurile la distanță față de părțile în mișcare. Ⓢ Држте кабелине дaлeч от движещи се части. Ⓢ Holdike juktmeid eemal liikuvatest osadest. Ⓢ Laikykite laidus atokiai nuo judančių dalių. Ⓢ Turēt kabeļus atsevišķi no kustīgajām daļām. Ⓢ Držite kablove dalje od pokretnih delova. Ⓢ Тримати кабели подaлі від рухомих частин.



Ⓢ Do not carry by cables. Ⓢ Nicht an den Kabeln transportieren. Ⓢ Ne pas porter par les câbles. Ⓢ Non trasportare tirando i cavi. Ⓢ No llevar por cables. Ⓢ Não transporte por cabos. Ⓢ Μην μεταφέρετε από τα καλώδια. Ⓢ Niet aan kabels tillen. Ⓢ Lyft inte med kablarna. Ⓢ Ei saa kantaa kaapeleiden varassa. Ⓢ Må ikke bæres efter kable. Ⓢ Må ikke bæres i kablerne. Ⓢ Nepřenášajte za kabele. Ⓢ Не носить за кабели. Ⓢ Кабельді тартып тасымалдауға болмайды. Ⓢ Ne tartsa a kábelnekél fogva. Ⓢ Nie przenosić, trzymając za przewody. Ⓢ Neneste za káble. Ⓢ Ne nosite tako, da držite za kable. Ⓢ Kablovanlar tutarak taşımayın. Ⓢ Nemojte nositi držeci za kabele. Ⓢ No transportați prin tragerea cablurilor. Ⓢ Не носете, држжйки за кабели. Ⓢ Ärge kandke seadet juktmetest hoides. Ⓢ Neneškite laikymui už laidų. Ⓢ Nenest, turot aiz kabeļiem. Ⓢ Ne nosite držeci za kablove. Ⓢ Не переміцати, тримаючи за кабели.

# Lithium Jump Starter

## RPPL200 / RPPL300



Ⓢ Risk of fire. Ⓢ Brandgefahr. Ⓢ Risque d'incendie. Ⓢ Rischio di incendio. Ⓢ Riesgo de incendio. Ⓢ Risco de incêndio. Ⓢ Κίνδυνος πυρκαγιάς. Ⓢ Risico op vuur. Ⓢ Risk for brand. Ⓢ Tulipaloon vaara. Ⓢ Fare for brann. Ⓢ Risiko for brand. Ⓢ Nebezpečí požáru. Ⓢ Риск пожара. Ⓢ Örtt шығы қауып баp. Ⓢ Tűzveszély. Ⓢ Ryzyko wybuchu pożaru. Ⓢ Riziko požiaru. Ⓢ Nevarnost požara. Ⓢ Yangin riski. Ⓢ Опасност од пожара. Ⓢ Risc de incendiu. Ⓢ Риск от пожар. Ⓢ Tulekahjuoht. Ⓢ Gaisro pavojus. Ⓢ Aizdegšanās risks. Ⓢ Rizik od požara. Ⓢ Ризик пожери.



Ⓢ Risk of electric shock. Ⓢ Stromschlaggefahr. Ⓢ Risque de choc électrique. Ⓢ Rischio di elettrocuzione. Ⓢ Riesgo de descarga eléctrica. Ⓢ Risco de choque elétrico. Ⓢ Κίνδυνος ηλεκτροπληξίας. Ⓢ Risico op een elektrische schok. Ⓢ Risk for elektrisk stöt. Ⓢ Sähköiskun vaara. Ⓢ Fare for elektrisk stöt. Ⓢ Risiko for elektrisk stød. Ⓢ Nebezpečí elektrického proudu. Ⓢ Риск поражения электрическим током. Ⓢ Tok софу қауып баp. Ⓢ Elektromos áramütés veszélye. Ⓢ Ryzyko porażenia prądem elektrycznym. Ⓢ Riziko zásahu elektrickým prúdom. Ⓢ Nevarnost električnega udara. Ⓢ Elektrik çarpması riski. Ⓢ Rizik od električnega udara. Ⓢ Risc de electrocutare. Ⓢ Риск от электрического удара. Ⓢ Elektrilöögi oht. Ⓢ Elektros smūgio pavojus. Ⓢ Elektrotieciena risks. Ⓢ Rizik od električnog udara. Ⓢ Ризик ураження електричним струмом.



Ⓢ Risk of hazardous materials. Ⓢ Risiko von gefährlichen Materialien. Ⓢ Risque de matières dangereuses. Ⓢ Rischio di materiali pericolosi. Ⓢ Riesgo de materiales peligrosos. Ⓢ Risco proveniente de materiais perigosos. Ⓢ Κίνδυνος επικίνδυνων υλικών. Ⓢ Risico van gevaarlijke materialen. Ⓢ Risk for farliga material. Ⓢ Vaarlisten materialien vaara. Ⓢ Risiko for farlige materialer. Ⓢ Risiko for farlige materialer. Ⓢ Nebezpečí nebezpečných materiálů. Ⓢ Риск контакта с опасными материалами. Ⓢ Зиян заттар қауып. Ⓢ Fennáli a veszélyes anyagok jelenléte veszély. Ⓢ Ryzyko związane ze stosowaniem materiałów niebezpiecznych. Ⓢ Riziko nebezpečných materiálů. Ⓢ Tveganje nevarnih materialov. Ⓢ Tehikeli malzeme riski. Ⓢ Rizik od opasnih materialja. Ⓢ Risc de material periculos. Ⓢ Риск от опасни материали. Ⓢ Materijali võivad olla ohtlikud. Ⓢ Pavojingų medžiagų rizika. Ⓢ Bistamu materialu risks. Ⓢ Rizik od štetnih materialja. Ⓢ Може містити небезпечні речовини.



Ⓢ Use in a well ventilated area. Ⓢ In gut belüfteter Umgebung verwenden. Ⓢ Utiliser dans un endroit bien ventilé. Ⓢ Utilizzare in un'area ben ventilata. Ⓢ Usar en un área bien ventilada. Ⓢ Utilize em área bem ventilada. Ⓢ Χρησιμοποιείτε σε καλά αεριζόμενο χώρο. Ⓢ Gebruik in een goed geventileerde ruimte. Ⓢ Använd i ett välventilerat område. Ⓢ Käytä alueella, jossa on hyvä ilmanvaihto. Ⓢ Bruk i et godt ventilert område. Ⓢ Brukes på et sted med god udluftning. Ⓢ Používajte na dobre vetranom mieste. Ⓢ Исполняйте в хорошо проветриваемой зоне. Ⓢ Жаксы жеделдетпин аймақта қолданыңыз. Ⓢ Jól szellőző környezetben használja. Ⓢ Stosować w dobrze wentylowanym miejscu. Ⓢ Používajte na dobre vetranom priroste. Ⓢ Uporabljajte na dobro prezračenem območju. Ⓢ Iyi havalandırılan bir ortamda kullanın. Ⓢ Koristite u dobro prozračenom području. Ⓢ A se utiliza într-o zonă bine ventilată. Ⓢ Да се използва на добре проветриво място. Ⓢ Kasutage hästi ventileeritud kohas. Ⓢ Naudokite gerai vėdinamoje vietoje. Ⓢ Lietot teritorijā ar labu ventilāciju. Ⓢ Koristite u dobro prozračenom okruženju. Ⓢ Використовувати в приміщенні з гарною вентиляцією.



Ⓢ Battery may emit fumes. Ⓢ Batterie könnte Dämpfe freisetzen. Ⓢ La batterie peut dégager de la fumée. Ⓢ La batteria può emettere fumi. Ⓢ La batería puede emitir gases. Ⓢ A bateria pode emitir gases. Ⓢ Η μπαταρία εκδίδεται να εκπέμπει αβουβυαίοε. Ⓢ Batterij kan dampen afgeven. Ⓢ Batteriet kan avge ångor. Ⓢ Akusta voi vapautua höyryä. Ⓢ Batteriet kan avgi gasser. Ⓢ Batteriet kan afgive dampe. Ⓢ Z baterie mohou vycházet výpary. Ⓢ Аккумулятор может выделять пары. Ⓢ Батарей түтін шығаруы мүмкін. Ⓢ Az akkumulátor gázokat bocsáthat ki. Ⓢ Z akumulátora mogą wydostawać się wyczuwy. Ⓢ Z baterie môžu vychádzat výpary. Ⓢ Bateria lahko sprošča dim. Ⓢ Aküiden duman çıkabilir. Ⓢ Akumulator može ispuštati isparavanja. Ⓢ Bateria poate emana fum. Ⓢ Аккумуляторът може да отделя пари. Ⓢ Akust võib tulla suitsu. Ⓢ Akumulatorius gali skeisti garus. Ⓢ Akumulators var dūmot. Ⓢ Akumulator može da ispušta dim. Ⓢ Аккумулятор може виділяти дим.



Ⓢ Surrounding items may emit fumes. Ⓢ Umliegende Elemente könnten Dämpfe freisetzen. Ⓢ Les éléments environnants peuvent émettre de la fumée. Ⓢ Gli oggetti circostanti possono emettere fumi. Ⓢ Los objetos circundantes pueden emitir gases. Ⓢ Os objetos que se encontram nas imediações podem emitir gases. Ⓢ Τα περιβάλλοντα αντικείμενα ενδέχεται να εκπέμπουν αβουβυαίοε. Ⓢ Omlliggende items kunnen dampen afgeven. Ⓢ Omgivende föremål kan avge ångor. Ⓢ Ympäristössä esineistä voi vapautua höyryä. Ⓢ Omkringliggende gjenstander kan avgi gasser. Ⓢ Omgivende genstande kan afgive dampe. Ⓢ Z okolnih predmetů mohou vycházet výpary. Ⓢ Окружающие предметы могут выделять пары. Ⓢ Айналасындағы заттар түтін шығаруы мүмкін. Ⓢ A környező elemek gázokat bocsáthatnak ki. Ⓢ Z elementů otačejících mogą wydostawać się wyczuwy. Ⓢ Z predmetov v neposredni blizlosti môžu vycházat výpary. Ⓢ Elementi v okolici lahko sprošajo dim. Ⓢ Etarakti parçalarından duman çıkabilir. Ⓢ Okolni elementi mogu ispuštati isparavanja. Ⓢ Articolele din jur pot emana fum. Ⓢ Околните предмети може да отделят пари. Ⓢ Ümbrüstevatest esemetest võib tulla suitsu. Ⓢ Aplinkiniai objektai gali skeisti garus. Ⓢ Аркэртэйяе пріекэметы пар дўмот. Ⓢ Okolni elementi mogu da ispuštaju dim. Ⓢ Ото-үчүчү предметы можуть виділяти дим.

Ⓢ Store the manual in a safe place. Ⓢ Bewahren Sie die Anleitung sicher auf. Ⓢ Conservez le manuel dans un endroit sûr. Ⓢ Conservare il manuale in un luogo sicuro. Ⓢ Guarde el manual en un lugar seguro. Ⓢ Guarde o manual num lugar seguro. Ⓢ Φυλάξτε το εγχειρίδιο σε ασφαλές μέρος. Ⓢ Bewaar de handleiding op een veilige plek. Ⓢ Förvara manualen på ett säkert ställe. Ⓢ Säilytä opas turvallisessa paikassa. Ⓢ Lagre brukerveiledningen på et trygt sted. Ⓢ Orbevar manualen på et sikkert sted. Ⓢ Uložte manuál na bezpečném místě. Ⓢ Храните данное руководство в надежном месте. Ⓢ Нұсқаулықты қауыпсыз жерде сақтаңыз. Ⓢ Örtzice meg a kézikönyvet. Ⓢ Инструкце obsługi przechowawcy w bezpiecznym miejscu. Ⓢ Manual uschowajcie na bezpiecznym miejscu. Ⓢ Пригощник shranite na varnem mestu. Ⓢ Kialvužte gúvenli bir yerde saklayın. Ⓢ Pohranite príručnik na sigurnom mjestu. Ⓢ Pástrajti manualul într-un loc sigur. Ⓢ Съхранявайте ръководството на сигурно място. Ⓢ Hoideke juhendit kindlas kohas. Ⓢ Instrukcijai laikykite saugioje vietoje. Ⓢ Turiet rokasgrámatu drošai vietā. Ⓢ Čuvajte príručník na bezbednom mestu. Ⓢ Зберігайте цю інструкцію у надійному місці.

OSRAM GmbH  
Nonnendammallee 44  
13629 Berlin  
Germany  
www.osram.com



C104490058  
G15095966  
07.05.21

Ring Automotive Limited  
Gelderder Road, Leeds, LS12 6NA  
United Kingdom  
Telephone +44 (0)113 231 2000  
Fax +44 (0)113 231 0266  
Email autosales@ringautomotive.com  
www.ringautomotive.com