

# Product Manual

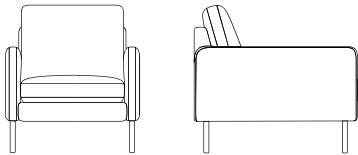

## Scandinavia Remix Armchair Designed by Glismand & Rüdiger

Version 010 - 07/2023

**Bolia.com**

Vaerkmestergade 11-13  
8000 Aarhus C, Denmark  
+45 51 50 51 22

## EN

Read the product manual carefully before using your product. If you do not follow the instructions, there is a risk that you could damage the product or in the worst case cause injury. Keep the product manual for future reference. If the product is later passed on to third parties, this manual must also be provided.



This symbol indicates a warning regarding the care, handling, or use of the product. If such a warning is not followed, there is a risk that you could damage the product, or in the worst case cause injury.

Use the product only for the purpose described in this manual. Any other use does not correspond to the intended purpose of the product and can lead to damage to the product or injuries.

The manufacturer or dealer accepts no responsibility for damage resulting from the use of the product in a manner for which it is not intended. Incorrect, improper use of the product can lead to personal injuries. Children must not play with the packaging film, as there is a risk that they will be wrapped up in it and caught. Before using the product, make sure that there is nothing that can harm or injure people.

### Risk of damaging the product

Incorrect, improper use, handling and cleaning can damage parts or the entire product. Do not step on or jump on the product. It is not intended for this.

Do not use a hard brush, solvent, corrosive or strong cleaning agent to clean the products, if not advised by Bolia.com.

Always use recommended care and cleaning products.

Never cover wet products. If a wet product is covered, it can be damaged.

Further information can be found on our website: [Bolia.com](http://Bolia.com)

### Technical information

As we are constantly developing and improving our products, design and technical changes may occur. This products manual can be downloaded as a PDF file from our website: [Bolia.com](http://Bolia.com)

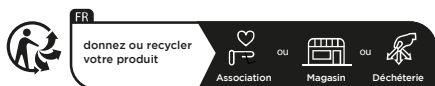

### Disposal of packaging & product

Dispose of the product and packaging in accordance with local waste regulations. Packaging materials must be separated and disposed of properly.

For user instructions in other languages, please scan this code





**GB:** Important Notice: Please tighten each leg manually by hand without using tools. It is crucial to ensure that the leg/screw is fully tightened. After that, turn each leg an additional half turn until it reaches its maximum limit and cannot be tightened further. There should be no space or gap between the wooden legs and the fabric of the furniture. Please verify that the oval edge of the legs makes uniform contact with the fabric throughout the entire circumference.



**DK:** Vigtig meddelelse: Stram hvert ben manuelt uden brug af værktøj. Det er afgørende at sikre, at benet/skruen er helt spændt. Derefter drejes hvert ben yderligere en halv omgang, indtil det når sin maksimale grænse og ikke kan strammes yderligere. Der må ikke være mellemrum mellem træbenene og møbelstoffet. Kontrollér, at den ovale kant på benene har kontakt med stoffet i hele omkredsen.

**DE:** Wichtiger Hinweis: Bitte ziehen Sie jedes Bein von Hand und ohne Werkzeuge fest. Achten Sie unbedingt darauf, dass das Bein/die Schraube vollständig festgezogen ist. Drehen Sie danach jedes Bein um eine weitere halbe Umdrehung, bis es seinen maximalen Anschlag erreicht und nicht weiter festgezogen werden kann. Zwischen den Holzbeinen und dem Möbelstoff darf kein Freiraum oder Spalt vorhanden sein. Bitte überprüfen Sie, dass die ovale Kante der Beine über den gesamten Umfang gleichmäßig Kontakt mit dem Stoff hat.

**NO:** Viktig: Stram til hvert enkelt ben for hånd uten bruk av verktøy. Det er avgjørende å stramme benet/skruen godt til. Drei deretter hvert ben enda en halv omdreining helt til det ikke kan strammes mer. Det skal ikke være noe gap eller mellomrom mellom trebena og møbelstoffet. Kontroller at den ovale kanten på bena har jevn kontakt med stoffet langs hele omkretsen.

**SE:** Viktigt meddelande: Dra åt varje ben för hand utan verktyg. Det är viktigt att se till att benet/skruven har blivit helt åtdragen. Vrid därefter varje ben ytterligare ett halvt varv tills det når maxgränsen och inte kan dras åt ytterligare. Det får inte finnas något mellanrum mellan träbenen och möbels tyg. Kontrollera att den ovala kanten på benen har enhetlig kontakt med möbelygget runt hela omkretsen.

**NL:** Belangrijk: Draai elke poot met de hand vast zonder daarbij gereedschap te gebruiken. Het is van cruciaal belang dat je ervoor zorgt dat de poot/schroef volledig is vastgedraaid. Draai vervolgens elke poot een halve slag verder door, totdat deze de maximale limiet bereikt en niet verder kan worden aangedraaid. Er mag geen ruimte of spleet tussen de houten poten en de stof van het meubelstuk zitten. Controleer of de ovale rand van de poten gelijkmatig contact maakt met de stof over de gehele omtrek.

**FR:** Remarque importante : Serrez chaque pied manuellement sans utiliser d'outils. Il est essentiel de s'assurer que le pied/la vis est complètement serré(e). Ensuite, tournez chaque pied d'un demi-tour supplémentaire jusqu'à ce qu'il atteigne sa limite maximale et ne puisse plus être serré davantage. Il ne doit pas y avoir d'espace entre les pieds en bois et le tissu du meuble. Veuillez vérifier que le rebord ovale des pieds est uniformément en contact avec le tissu sur toute sa circonférence.

**ES:** Aviso importante: Aprieta cada pata manualmente sin utilizar herramientas. Es fundamental asegurarse de que la pata/tornillo esté completamente apretada. A continuación, gira cada pata media vuelta más hasta que alcance su límite máximo y no se pueda seguir apretando. No debe haber espacio entre las patas de madera y el tejido del mueble. Comprueba que el borde ovalado de las patas haga contacto de manera uniforme con el tejido en toda la circunferencia.

## Warnings

---



**GB:** Tested for 110 kg/242 lbs

**DK:** Testet til 110 kg/242 lbs

**DE:** Geprüft auf 110 kg

**NO:** Testet for 110 kg/242 lbs

**SE:** Testad för 110 kg

**NL:** Getest voor 110 kg/242 lbs

**FR:** Testé pour 110 kg/242 lbs

**ES:** Probado para 110 kg



**GB:** Please tighten the screws/legs after 4-5 weeks of use and then subsequently every 4-5 month. **DK:** Spænd skruerne/benene efter 4-5 ugers brug og derefter hver 4.-5. måned

**DE:** Ziehen Sie die Schrauben/Beine nach 4 bis 5 Wochen Gebrauch und anschließend alle 4 bis 5 Monate nach.

**NO:** Stram skruene/bena etter 4-5 ukers bruk, og deretter hver 4.-5. måned

**SE:** Dra åt skruvarna/benen efter 4-5 veckors användning och därefter var 4-5:e månad

**NL:** Draai de schroeven/poten na 4-5 weken gebruik aan en vervolgens elke 4-5 maanden.

**FR:** Veuillez resserrer les vis/pieds après 4 à 5 semaines d'utilisation, puis tous les 4 à 5 mois suivants.

**ES:** Aprieta los tornillos/patas después de 4-5 semanas de uso y posteriormente cada 4-5 meses

## Use of the product

---

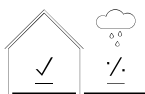

**GB:** This product is only for indoor use.

**DK:** Dette produkt er kun til indendørs brug.

**DE:** Dieses Produkt darf nur in Innenräumen verwendet werden.

**NO:** Dette produktet er kun ment for innendørs bruk.

**SE:** Den här produkten är endast avsedd för inomhusbruk.

**NL:** Dit product is uitsluitend bedoeld voor gebruik binnenshuis.

**FR:** Ce produit est uniquement destiné à un usage intérieur.

**ES:** Aquest producte només es pot fer servir a l'interior.

## Use of the product

---

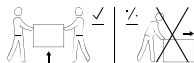

**GB:** Do not push or drag furniture across the floor – please lift when moving.

**DK:** Skub eller træk ikke møbler hen over gulvet – løft dem, når du flytter dem.

**DE:** Schieben oder ziehen Sie Möbel nicht über den Boden – heben Sie sie bitte an, wenn Sie sie bewegen

**NO:** Ikke skyv eller trekk møblene over gulvet – løft dem når de skal flyttes.

**SE:** Skjut eller dra inte möbler över golvet – lyft dem vid flytt.

**NL:** Duw of sleep meubels niet over de vloer – til ze op wanneer u ze verplaatst.

**FR:** Ne pas pousser ou traîner les meubles sur le sol – veuillez les soulever lorsque vous les déplacez.

**ES:** PELIGRO DE VUELCO: no utilices los muebles como ayuda para alcanzar zonas a alturas elevadas.

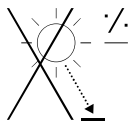

**GB:** Do not place the furniture in direct sunlight.

**DK:** Placer ikke møblet i direkte sollys.

**DE:** Setzen Sie die Möbel nicht direktem Sonnenlicht aus.

**NO:** Ikke plasser møbelet i direkte sollys.

**SE:** Placera inte möbelen i direkt solljus.

**NL:** Plaats het meubelstuk niet in direct zonlicht.

**FR:** Ne placez pas le meuble à la lumière directe du soleil.

**ES:** No expongas el mueble a la luz solar directa.

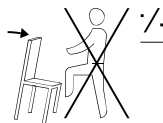

**GB:** DANGER OF TIPPING OVER – do not use furniture as a climbing assist

**DK:** FARE FOR AT VÆLTE – brug ikke møbler som klatrehjælp

**DE:** KIPPGEFAHR – Möbel nicht als Aufstiegshilfe verwenden

**NO:** VELTEFARE – ikke bruk møblene som klatrehjelp

**SE:** TIPPRISK – använd inte möbler som klättringshjälp

**NL:** KANTELGEVAAR – gebruik meubels niet als

**FR:** RISQUE DE BASCULEMENT – ne pas utiliser les meubles comme accessoires pour grimper ou accéder à des objets en hauteur

**ES:** PELIGRO DE VUELCO: no utilices los muebles como ayuda para alcanzar zonas a alturas elevadas.

Fittings and product parts

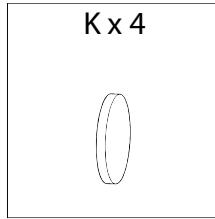
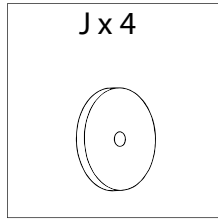
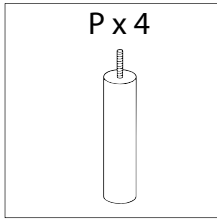

---

Assembly steps

**STEP 01**

Tools & Special requirements

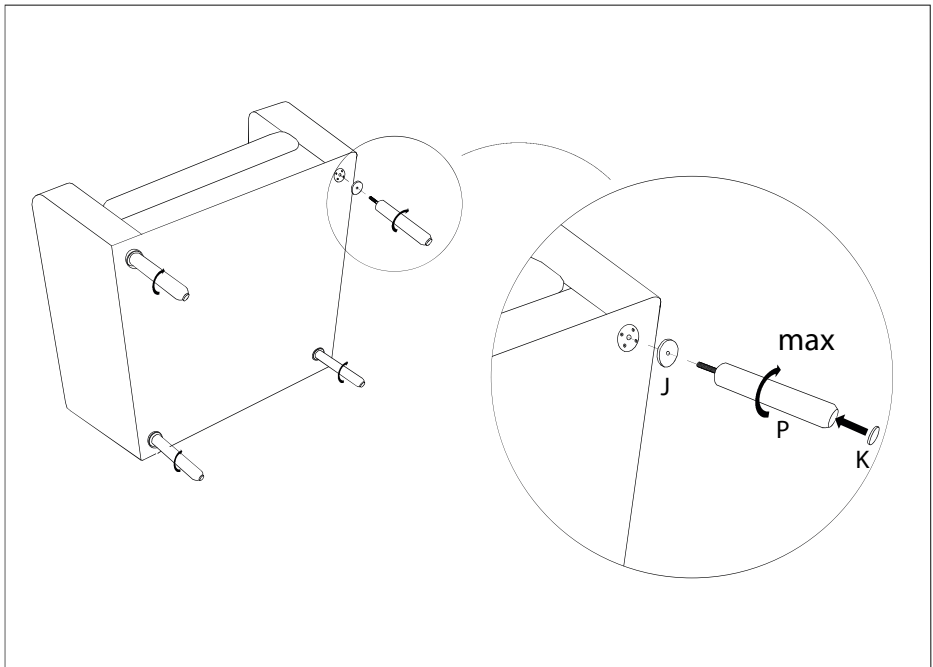
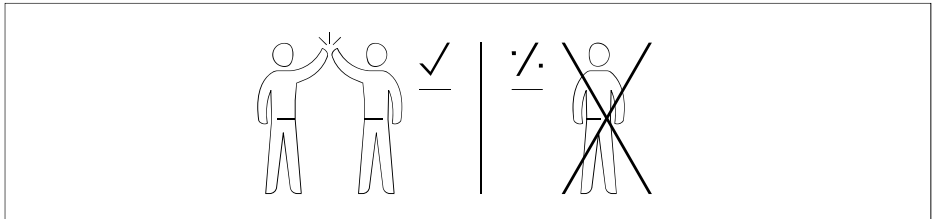

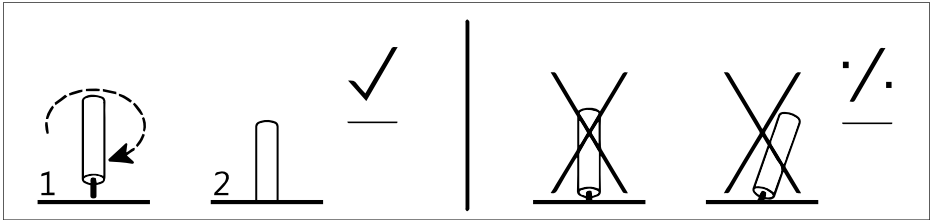

**GB:** Important Notice: Please tighten each leg manually by hand without using tools. It is crucial to ensure that the leg/screw is fully tightened. After that, turn each leg further. There should be no space or gap between the wooden legs and the fabric of the furniture. Please verify that the oval edge of the legs makes uniform contact with the fabric throughout the entire circumference.

