



1 1/2-5
years

Totally Huge Sports™ Basketball

ASSEMBLY INSTRUCTIONS

#659898M8

Adult assembly required. Approx. assembly time: 15min.



Thank you for choosing the Little Tikes® Totally Huge Sports™ Basketball. We strive to provide a durable, easy-to-assemble toy that's made to last, giving your child years of imaginative, engaging fun!

Really important information you should know!

- Read through all the instructions first.
- Clear a flat surface to lay out all the materials so everything is close at hand.
- The parts are listed below - each part is identified with a letter in RED for easy reference.
- Illustrations are for reference only. Styles may vary from actual contents.
- **If you have any questions, we're here to help. Give our customer service team a call at 1-800-321-0183.**

WARNINGS!

- **Adult Assembly Required**
- Keep these instructions for future reference.
- Prior to assembly, this package contains small parts: hardware which is a choking hazard and may contain sharp edges and sharp points. Keep away from children until assembled.
- Place this product on a flat surface for stability.
- To prevent tipping and potential injury, do not attempt to stand the basketball set up without first filling the base with 40 lbs. (18.2 Kg.) of sand (not included) (Illus. 2). The unit may fall over without weight in the base.
- This product is intended for use by children ages 1 1/2 - 5 years.
- Do not allow children to sit, stand, play or climb on the top surface. Failure to do so may cause the product to become unstable.
- Ensure play area is clear of any obstructions and sharp objects to avoid injury to the person or damage to the product.
- Do not use in windy conditions.
- Do not expose to extreme temperatures. Always store indoors and out of direct sunlight when not in use.
- Wipe product with a soft, clean cloth and mild soap. Do not use abrasive cleaners.

 This is not a lifesaving device and is not to be used in or near water. It is not an aquatic toy. Do not leave children unattended.

DISPOSAL

Disassemble and dispose of equipment in such a manner that no hazardous conditions such as, but not limited to, small parts and sharp edges exist at the time equipment is discarded.

© The Little Tikes Company, an MGA Entertainment company. LITTLE TIKES® is a trademark of Little Tikes in the U.S. and other countries. All logos, names, characters, likenesses, images, slogans, and packaging appearance are the property of Little Tikes. Please keep this address and packaging for reference since it contains important information. Contents, including specifications and colors, may vary from photos depicted on package. Instructions included. Please remove all packaging including tags, ties & tacking stitches before giving this product to a child.

CONSUMER SERVICE:

United States:

www.littletikes.com
1-800-321-0183 Monday - Friday
The Little Tikes Company
2180 Barlow Road
Hudson, OH 44236
E-mail: service@littletikescare.com
Printed in U.S.A. D.R. ©2020 The Little Tikes Company

United Kingdom:

www.littletikes.co.uk
Little Tikes, MGA Entertainment (UK) Ltd
50 Presley Way
Crownhill
Milton Keynes MK8 0ES
Bucks, UK
Tel: +0 800 521 558
E-mail: support@LittleTikesStore.co.uk

Australia

www.littletikes.com.au
Imported by MGA Entertainment Australia Pty Ltd
Suite 2.02, 32 Delhi Road
Macquarie Park NSW 2113
1 300 059 676



LIMITED WARRANTY

The Little Tikes Company makes fun, high quality toys. We warrant to the original purchaser that this product is free of defects in materials or workmanship for 90 days * from the date of purchase (dated sales receipt is required for proof of purchase). At the sole election of The Little Tikes Company, the only remedies available under this warranty will be the replacement of the defective part or replacement of the product. This warranty is valid only if the product has been assembled and maintained per the instructions. This warranty does not cover abuse, accident, cosmetic issues such as fading or scratches from normal wear, or any other cause not arising from defects in material and workmanship. *The warranty period is three (3) months for daycare or commercial purchasers.



U.S.A and Canada: For warranty service or replacement part information, please visit our website at www.littletikes.com, call 1-800-321-0183 or write to: Consumer Service, The Little Tikes Company, 2180 Barlow Road, Hudson OH 44236, U.S.A. Some replacement parts may be available for purchase after warranty expires—contact us for details.

Outside U.S.A and Canada: Contact place of purchase for warranty service. This warranty gives you specific legal rights, and you may also have other rights, which vary from country/state to country/state. Some countries/states do not allow the exclusion or limitation of incidental or consequential damages, so the above limitation or exclusion may not apply to you.

A Few Things Before You Start!

BEFORE you begin assembly, make sure you have all the parts listed below.

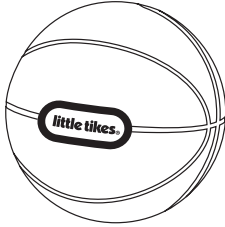
! Questions? We're here to help.
Little Tikes customer service team at 1-800-321-0183.

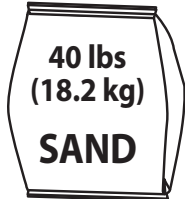
<p><u>Adult assembly required</u></p> <p>(1) Ball (included)</p>		<p>Recommended (not included)</p> 	 <p>(not included)</p>
---	---	--	---

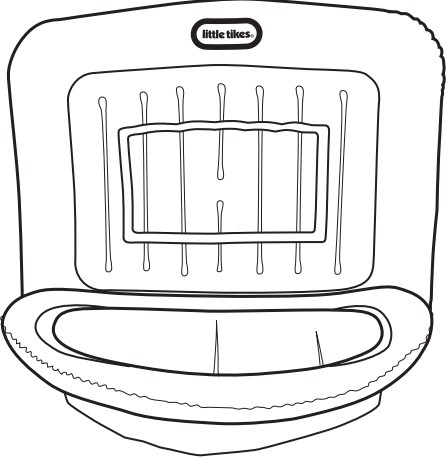
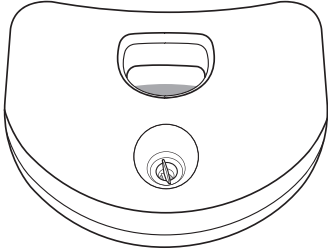
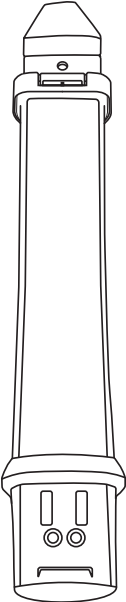
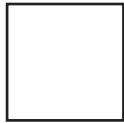
 <p>A Backboard (1)</p>	 <p>B Base (1)</p>	 <p>C Adjustable pole (1)</p>
	 <p>D Patch kit (1)</p>	

1 Let's Go!

Insert pole (part C) into base (part B).

Push down until pole is fully seated into base.

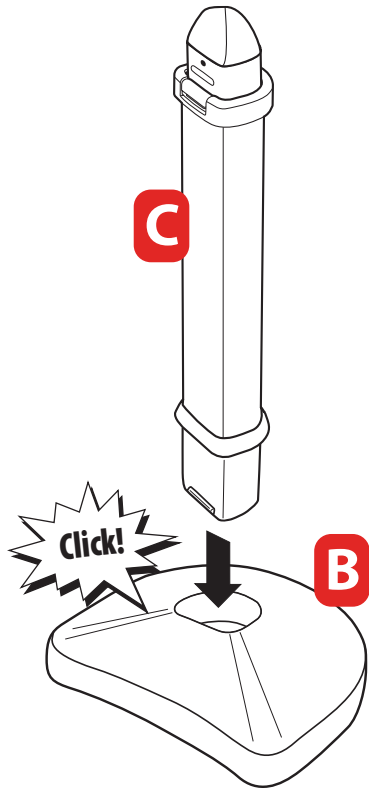

2 NO tipping!



To prevent tipping and potential injury, do not attempt to stand the basketball set up without first filling the base with 40 lbs. (18.2 Kg.) of sand (not included). The unit may fall over without weight in the base.

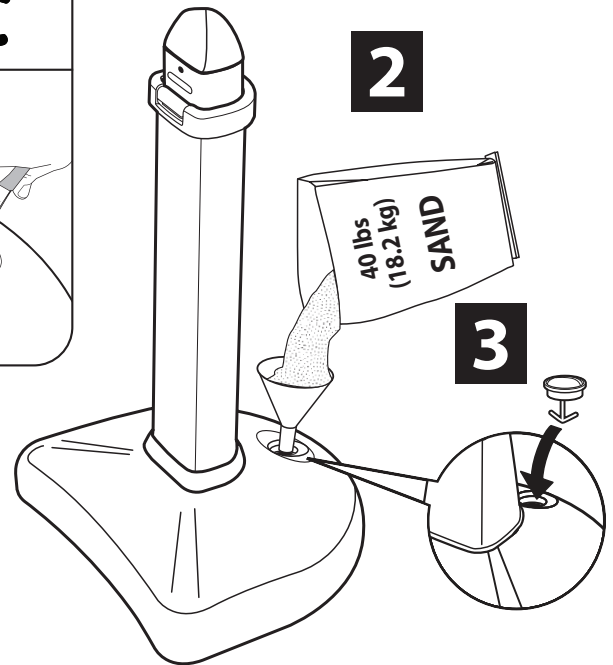
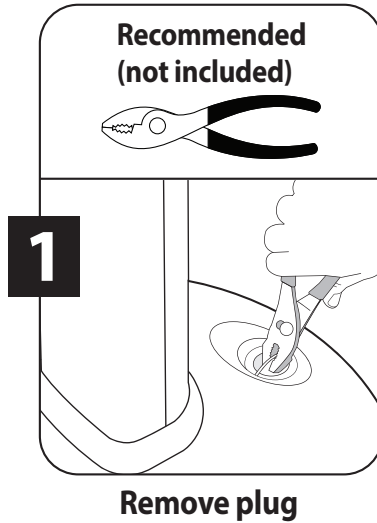

3 Pull "UP" to adjust

Pull up on pole to disengage "locking collar".

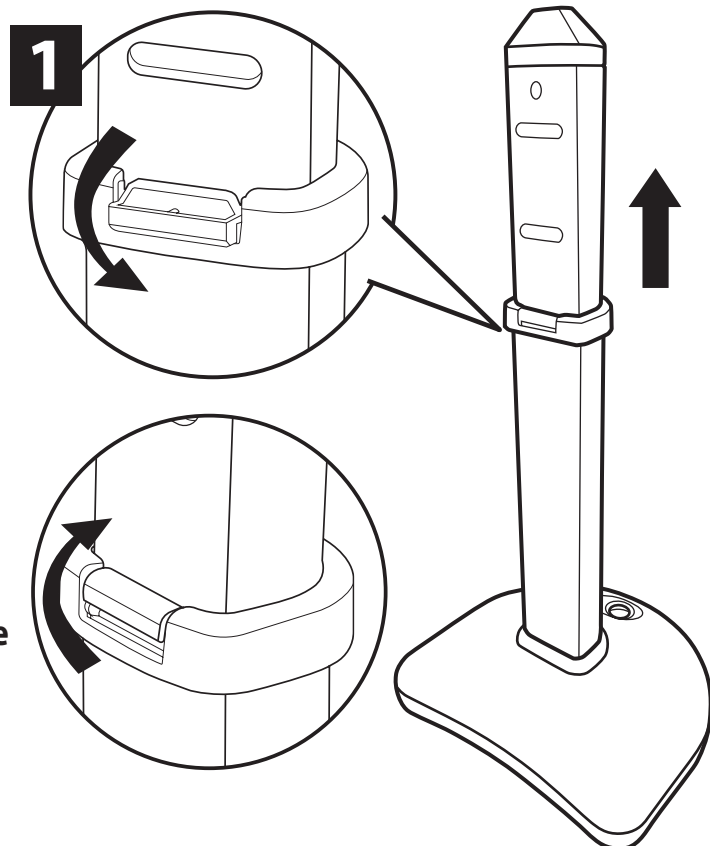

The "locking collar" needs to be positioned in the 3rd groove for the backboard to attach. To adjust pole to a taller position - pull up and re-position the "locking collar".

4 Time to inflate!

Unfold the backboard and lay flat.

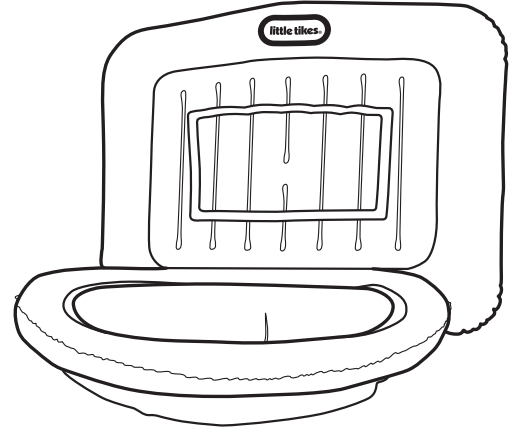
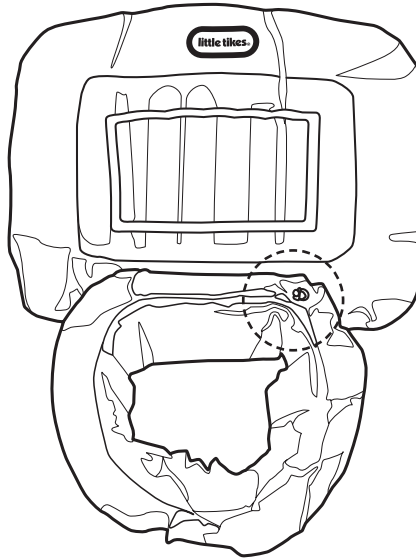
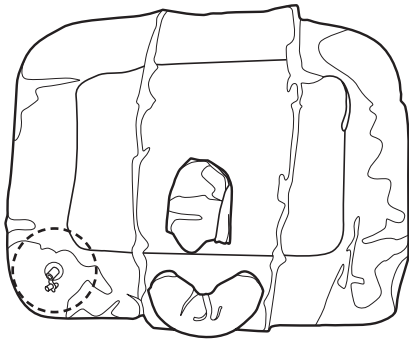

1. Locate the valve on the back of the backboard.
2. Fill with air until firm and secure nozzle.
NOTE: do not over-inflate.

2. 1. Locate the valve on the front of the rim.
2. Fill with air until firm and secure nozzle.
NOTE: do not over-inflate.

5 Get ready to play!

Pull the inflated backboard over the pole.

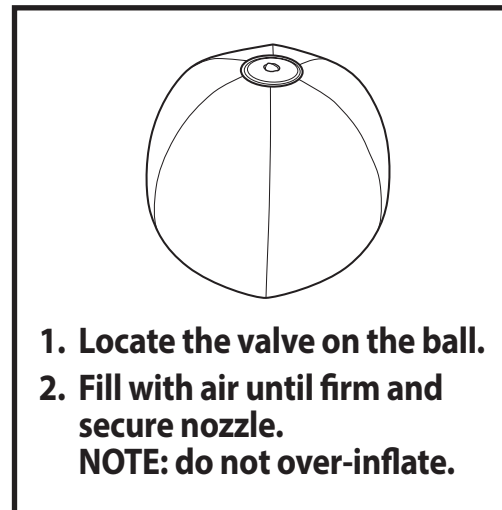
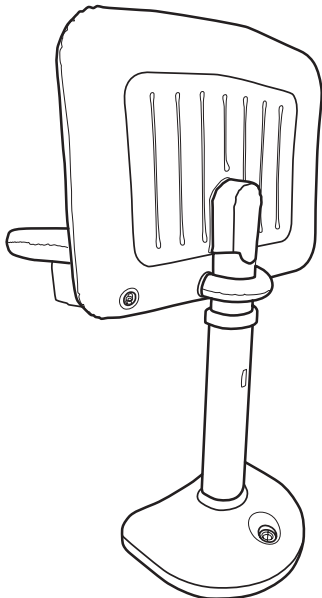

1. Locate the valve on the ball.
2. Fill with air until firm and secure nozzle.
NOTE: do not over-inflate.

Vinyl Patch Kit: ⚠ WARNING: For ADULT use. KEEP OUT OF REACH OF CHILDREN.

1. Deflate the item and make sure it is thoroughly dry.
2. Cut a portion of the patch to the size needed and round the corners.
3. Remove the adhesive backing, position the patch over damaged area and smooth out any bubbles.
4. Allow item to sit for 20 minutes before re-inflating.



Totally Huge Sports™ Basketball

INSTRUCTIONS DE MONTAGE

1 1/2 à 5 ans

Montage par un adulte requis. Durée de montage approximative : 15 min.

Merci d'avoir choisi l'ensemble Totally Huge Sports™ basketball de Little Tikes®. Nous sommes déterminés à fournir un jouet durable et facile à monter, procurant à votre enfant des années de plaisir créatif!

Veillez lire ces renseignements très importants!

- Avant de commencer, lisez les instructions.
- Dégagez une surface plane pour avoir tous les matériaux à portée de la main.
- Les pièces sont énumérées ci-dessous; chaque pièce est identifiée par une lettre en ROUGE pour s'y retrouver facilement.
- Les illustrations ne sont offertes qu'à titre indicatif. Les styles peuvent varier par rapport au contenu réel.
- **Si vous avez des questions, nous sommes là pour vous aider. Appelez notre service à la clientèle au 1 800 321-0183.**

Soyons prudents!



ATTENTION!

- **Montage par un adulte requis**
- Conservez ces instructions pour référence ultérieure.
- Avant le montage, prenez garde aux petites pièces contenues dans cet emballage : elles incluent, notamment, la quincaillerie, qui présente un danger d'étouffement, des bords coupants et des pointes acérées. Gardez à l'écart des enfants jusqu'à la fin du montage.
- Placez ce produit sur une surface plane pour plus de stabilité.
- Afin de prévenir tout basculement et d'éventuelles blessures, ne tentez pas de faire tenir cette unité debout sans remplir d'abord sa base avec 18,2 kg. (40 lb) de sable (non compris) (Illus. 2). En l'absence de poids dans la base, l'unité peut se renverser.
- Ce produit est conçu pour être utilisé par des enfants de 1 1/2 - 5 ans.
- Ne permettez pas aux enfants de s'asseoir, de se tenir debout, de jouer ou de grimper sur la surface supérieure. Tout manquement à cette consigne peut provoquer une défaillance du produit.
- Assurez-vous que l'aire de jeu est libre de toute obstruction et de tout objet pointu ou tranchant pour prévenir les blessures aux personnes et les dommages au produit.
- Ne pas utiliser lorsqu'il vente.

- Ne pas exposer à des températures extrêmes. Toujours entreposer à l'intérieur et à l'abri des rayons directs du soleil lorsque non-utilisé.
- Essuyer le produit à l'aide d'un chiffon doux et propre et d'un savon léger. Ne pas utiliser de nettoyeurs abrasifs.

 Ceci n'est pas un dispositif de sauvetage et il ne devrait pas être utilisé dans ou à proximité de l'eau. Ce n'est pas un jouet aquatique. Ne laissez pas les enfants sans surveillance.

Quelques trucs avant de commencer!

-  Avant de commencer le montage, assurez-vous d'avoir toutes les pièces énumérées ci-dessous.
-  Questions? Nous sommes là pour vous aider. Appelez notre service à la clientèle au 1 800 321-0183.

Pièces

- | | |
|----------------------------|-----------------------------------|
| A. Panneau (1) | Recommandées mais non |
| B. Base (1) | comprises : |
| C. Poteau (1) | Pincés |
| D. Kit de patch (1) | Sable, 40 livres (18,2 kg) |

MISE AU REBUT

Démontez et mettez l'équipement au rebut de manière à éliminer tout danger au moment de le jeter, notamment en ce qui concerne les petites pièces et les bords coupants.

Étapes Montage

Étape 1 : Commençons!

Insérez le poteau (partie C) dans la base (partie B). Poussez vers le bas jusqu'à ce que le poteau soit complètement appuyé dans la base

Étape 2: PAS DE basculement!

Remplissez la base (partie B) de sable. Afin de prévenir tout basculement et d'éventuelles blessures, ne tentez pas de faire tenir cette unité debout sans remplir d'abord sa base avec 18,2 kg (40 lb) de sable (non compris). En l'absence de poids dans la base, l'unité peut se renverser.

Étape 3 : Tirez vers le haut pour régler

1. Tirer sur le panneau arrière afin de dégager la « bague de fixation ».

2. La bague de blocage doit être placée dans la troisième encoche pour que le panneau puisse être attaché. Pour régler le poteau à une hauteur plus élevée – tirez la bague de blocage vers le haut jusqu’à la position qui convient.

Étape 4 : C’est le temps de gonfler!

Dépliez le panneau et posez-le à plat.

1. Repérez la valve à l’arrière du panneau. Gonflez à l’air jusqu’à ce que la buse soit ferme et immobile.
REMARQUE : ne pas trop gonfler.
2. Repérez la valve sur le devant de l’anneau. Gonflez à l’air jusqu’à ce que la buse soit ferme et immobile.
REMARQUE : ne pas trop gonfler.

Étape 5 : Préparez-vous à jouer!

Tirez le panneau gonflé par-dessus le poteau.

Mode d’emploi de la pièce de vinyle:

⚠ **ATTENTION: Doit être utilisé par un adulte. GARDEZ HORS DE LA PORTÉE DES ENFANTS.**

1. Dégonflez l’article et assurez-vous qu’il soit entièrement sec.
2. Coupez une partie de la pièce selon la taille voulue et arrondissez les coins.
3. Retirez le papier adhésif, placez la pièce sur la zone endommagée et éliminez les bulles d’air.
4. Laissez l’article reposer pendant 20 minutes avant de le gonfler à nouveau.

SERVICE CONSOMMATEURS

www.littletikes.com

MGA Entertainment (Netherlands) B.V.
Baronie 68-70, 2404 XG Alphen a/d Rijn,
The Netherlands
Email: aide@mgae.biz



Imprimé aux États-Unis.

© The Little Tikes Company, et MGA Entertainment company. LITTLE TIKES® est une marque de commerce de Little Tikes aux États-Unis et dans d’autres pays. Tous les logos, noms, caractères, similitudes, images, slogans et apparence d’emballage sont la propriété de Little Tikes. Merci de conserver cette adresse et cet emballage car ils contiennent des informations importantes. Le contenu, y compris les spécifications et les couleurs, peut varier des illustrations de l’emballage. Instructions incluses. Merci d’enlever l’emballage, y compris les étiquettes, liens et fils cousus, avant de donner ce jouet à un enfant.

GARANTIE LIMITÉE

La Compagnie Little Tikes fabrique des jouets amusants de qualité exceptionnelle. Nous garantissons à l’acheteur d’origine que ce produit est exempt de vices de matériau ou de fabrication pendant 90 jours* à compter de sa date d’achat (le reçu d’achat daté est exigé comme preuve d’achat). Au titre de la présente garantie, la seule responsabilité de The Little Tikes Company et le seul recours se limitent au remplacement de la pièce défectueuse ou au remplacement du produit. La présente garantie est valable uniquement si le produit a été assemblé et entretenu conformément aux instructions fournies. La présente garantie ne couvre ni les dommages résultant d’une utilisation abusive ou d’un accident, ni l’apparence esthétique telle les décolorations ou les rayures dues à l’usure normale ou à toute autre cause ne relevant pas de vices de matériau ou de fabrication. *La période de garantie est de trois (3) mois pour les services de garderie et les acheteurs commerciaux.

États-Unis et Canada : Pour obtenir des informations sur le service de garantie ou de remplacement des pièces veuillez visiter notre site Web : www.littletikes.com, appeler le 1-800-321-0183 ou écrire à : Consumer Service, The Little Tikes Company, 2180 Barlow Road, Hudson OH 44236, U.S.A. Certaines pièces de rechange peuvent être achetées après l’expiration de la garantie – veuillez nous contacter pour obtenir de plus amples informations.

À l’extérieur des États-Unis et du Canada : Veuillez contacter le magasin où le produit a été acheté pour vous informer sur le service de garantie. La présente garantie vous offre des droits spécifiques reconnus par la loi, mais il se peut que vous ayez d’autres droits qui varient selon le pays/la province. Certains pays ou certaines provinces n’autorisent pas l’exclusion ou la limitation pour les dommages consécutifs ou fortuits, par conséquent la limitation ou l’exclusion qui précède peut ne pas s’appliquer à votre cas.

Gardez ce manuel car il renferme des renseignements importants.



Totally Huge Sports™ Básquetbol

INSTRUCCIONES DE MONTAJE



El montaje debe realizarlo un adulto. Tiempo aproximado de montaje: 15 min.

Gracias por elegir Little Tikes® Totally Huge Sports™ Básquetbol. Nos esforzamos por crear juguetes perdurables, fáciles de ensamblar y creados para durar, que brindan a sus niños años de diversión creativa y estimulante.

Información realmente importante que debería conocer:

- En primer lugar, lea detenidamente todas las instrucciones.
- Limpie una superficie plana para colocar todos los materiales de manera que todo esté al alcance de la mano.
- Las piezas están enumeradas a continuación, cada pieza está identificada con una letra en ROJO para una referencia sencilla.
- Las ilustraciones son solo a modo de referencia. Los estilos pueden ser distintos a los contenidos reales.
- Si tiene preguntas, estamos aquí para ayudarlo. Llame a nuestro equipo de servicio al cliente al 1-800-321-0183.

¡Seamos cuidadosos!

⚠ ¡ADVERTENCIA!

- **Debe ser armada por un adulto!**
- Conservar ces instrucciones à titre de référence.
- Avant l’assemblage du produit, ce paquet contient des petites pièces de matériel qui peuvent présenter un risque d’étouffement, et des bords ou des arrondis tranchants. Tenir hors de portée des enfants avant l’assemblage complet.
- Coloque este producto sobre una superficie plana para mayor estabilidad.
- Para evitar vuelcos y posibles lesiones, no intente colocar la pelota de básquetbol sin antes llenar la base con 40 libras. (18.2 kg.) de arena (no incluida) (Ilustración 2). La unidad puede caerse si no tiene peso en la base.

- Este producto está destinado para ser usado por niños de 1 1/2 a 5 años.
- No permita que los niños se sienten, paren, jueguen o trepen sobre la superficie superior. En caso contrario, el producto se volverá inestable.
- Asegúrese de que el área de juego esté libre de obstáculos y objetos punzantes para evitar lesiones a las personas o daños al producto.
- No lo utilice si hay viento.
- No lo exponga a temperaturas extremas. Guarde siempre en el interior y fuera de la luz directa del sol cuando no esté en uso.
- Limpie el producto con un paño suave y limpio y un jabón suave. No utilice limpiadores abrasivos.

⚠ Este no es un dispositivo de salvamento y no debe utilizarse en el agua o cerca de ella. No es un juguete acuático. No deje a los niños sin vigilancia.

¡Algunos puntos antes de comenzar!

❗ **ANTES** de comenzar con el montaje, asegúrese de tener todas las piezas enumeradas a continuación.

❗ ¿Tiene preguntas? Estamos aquí para ayudarlo. Llame a nuestro equipo de servicio al cliente de Little Tikes al 1-800-321-0183.

Piezas

- | | |
|-----------------------------|-------------------------------------|
| A. Tablero (1) | Recomendado no incluido: |
| B. Base (1) | Pinza (tenaza) |
| C. Palo (1) | 40 libras (18,2 kg) de arena |
| D. Kit de parche (1) | |

DESECHO

Desmonte y deseche el equipo de tal manera que no existan condiciones peligrosas como, entre otras, piezas pequeñas y bordes afilados en el momento en que se desecha el equipo.

Pasos de Montaje

Paso 1: ¡Comencemos!

Inserte el poste (parte C) en la base (parte B). Empuje hacia abajo hasta que el poste esté completamente asentado en la base

Paso 2: ¡EVITE vuelcos!

Llene la base (parte B) con arena. Para evitar vuelcos y posibles lesiones, no intente parar la base del juego de baloncesto sin antes llenarla con 40 libras. (18.2 lb) de arena (no se incluye), La unidad puede caerse si no tiene peso en la base.

Paso 3: Jale "hacia arriba" para ajustar

1. Tire hacia arriba de la tablero para desenganchar el "collarín de bloqueo".
2. El "collarín de bloqueo" debe colocarse en la 3ª ranura para que el tablero se fije. Para ajustar el poste a una posición más alta, jale hacia arriba y vuelva a colocar el "collarín de bloqueo".

Étape 4 : ¡Es hora de inflar!

Despliegue el tablero y colóquelo en posición horizontal.

1. Localice la válvula en la parte posterior del tablero. Llène con aire hasta que esté firme y sujete la boquilla. **NOTA:** no inflar en exceso.
2. Localice la válvula en la parte delantera del aro. Llène con aire hasta que esté firme y sujete la boquilla. **NOTA:** no inflar en exceso.

Étape 5 : ¡Prepárate para jugar!

Coloque el tablero inflado sobre el poste.

Instrucciones del parche de vinil:

⚠ **ADVERTENCIA: Para ser usado por un adulto. MANTENGA FUERA DEL ALCANCE DE LOS NIÑOS.**

1. Desinfele el artículo y asegúrese que este completamente seco.
2. Corte una parte del parche al tamaño necesario y redondee las esquinas.
3. Remueva la parte adhesiva, coloque el parche sobre el área dañada y elimine las burbujas.
4. Deje reposar el artículo por 20 minutos antes de inflar de nuevo.

SERVICIO AL CLIENTE

www.littletikes.com

MGA Entertainment (Netherlands) B.V.
Baronie 68-70, 2404 XG Alphen a/d Rijn,
The Netherlands
E-mail: apoyo@mgae.biz



Impreso en E.U.A.

© The Little Tikes Company, una compañía de MGA Entertainment. LITTLETIKES® es una marca registrada de Little Tikes en EE.UU. y otros países. Todos los logotipos, nombres, personajes, representaciones, imágenes, eslóganes y apariencia del embalaje son propiedad de Little Tikes. Conserve esta dirección y embalaje para referencia ya que contiene información importante. El contenido, incluyendo especificaciones y colores, puede ser diferente a las fotos que se muestran en el paquete. Instrucciones incluidas. Antes de darle este producto al niño quitele todo el embalaje, incluyendo etiquetas, amarres y costuras.

GARANTÍA LIMITADA

La compañía Little Tikes fabrica juguetes divertidos de alta calidad. Le garantizamos al comprador original que este producto está libre de defectos de material o mano de obra por 90 días* a partir de la fecha de compra (se requiere el recibo de compra fechado como prueba). A exclusiva elección de la compañía Little Tikes, el único remedio disponible bajo esta garantía será el reemplazo de la parte defectuosa del producto o el reemplazo del producto. Esta garantía es válida solamente si el producto ha sido montado y mantenido según las instrucciones. Esta garantía no cubre abuso, accidente, aspectos cosméticos tales como el descoloramiento o las rayas como consecuencia de un uso normal, ni ningún otro problema que no surja de defectos de material o mano de obra. *El período de garantía es de tres (3) meses para guarderías o compradores comerciales.

Fuera de EE.UU. y Canadá: Póngase en contacto con el lugar de compra para el servicio de garantía. Esta garantía le otorga derechos legales específicos y es posible también que tenga otros derechos que varían según el país/estado. Algunos países/estados no permiten la exclusión o limitación de daños concomitantes o consecuentes, por lo cual la limitación o exclusión mencionada puede no aplicarse a usted.

Conserve este manual ya que contiene información importante.

DE **Totally Huge Sports™ Basketball** **ZUSAMMENBAUANLEITUNG**

Zusammenbau muss durch Erwachsene erfolgen. Zeit für den Zusammenbau (ungefähr) 15 Minuten.

Alter: 1 1/2-5 Jahre

Vielen Dank, dass Sie sich für den Little Tikes® Totally Huge Sports™ Basketball entschieden haben. Wir wollen Ihnen ein robustes, einfach zu montierendes Spielzeug anbieten, das lange hält und Ihrem Kind jahrelangen, einfallreichen und fantasievolles Spielen ermöglicht!

Sehr wichtige Informationen, die Sie kennen sollten!

- Lesen Sie zuerst alle Anweisungen durch.
- Räumen Sie eine ebene Fläche frei und legen Sie alle Materialien so aus, dass alles griffbereit ist.
- Die Teile sind unten aufgeführt – jedes Teil ist zur leichteren Zuordnung mit einem Buchstaben in ROT gekennzeichnet.
- Die Abbildungen dienen nur zur Veranschaulichung. Die Darstellung kann vom tatsächlichen Inhalt abweichen.

- Fragen? Wir helfen gerne. Wenden Sie sich an Ihren Little Tikes-Kundendienst.

⚠️ ACHTUNG!

- **Zusammenbau nur durch Erwachsene**
- Diese Anleitung zum Nachschlagen aufbewahren.
- Vor dem Zusammenbau enthält diese Verpackung Kleinteile – Befestigungsmittel, die eine Erstickungsgefahr darstellen und eventuell scharfe Kanten und Spitzen aufweisen. Bis zum Zusammenbau von Kindern fernhalten.
- Dieses Produkt zur Gewährleistung der Stabilität auf einer flachen Oberfläche ablegen.
- Um ein Umkippen und mögliche Verletzungen zu vermeiden, keinen Versuch unternehmen, das Basketball-Set aufzustellen, ohne zuvor den Sockel mit 18,2 kg Sand (nicht inbegriffen) zu füllen (Abb. 2). Die Vorrichtung kann ohne Beschwerung des Sockels umfallen.
- Dieses Produkt ist für den Gebrauch durch Kinder im Alter von 1 1/2 bis 5 Jahren bestimmt.
- Kindern darf das Sitzen, Stehen, Spielen oder Klettern auf dem Set nicht gestattet werden. Ein Missachten dieser Anweisung kann die Stabilität des Produkts gefährden.
- Stellen Sie sicher, dass sich auf dem Spielfeld weder Hindernisse noch spitze oder scharfkantige Gegenstände befinden, um Verletzungen von Personen und Beschädigungen des Produkts zu vermeiden.
- Nicht bei starkem Wind verwenden.
- Keinen extremen Temperaturen aussetzen. Bei Nichtgebrauch stets in Innenräumen lagern und vor direkter Sonneneinstrahlung schützen.
- Das Produkt mit einer milden Seife reinigen und einem weichen, sauberen Tuch abwischen. Keine scheuernden Reinigungsmittel verwenden.

⚠️ Dieses Produkt ist keine lebensrettende Vorrichtung und darf nicht in oder in der Nähe von Gewässern verwendet werden. Es ist kein Wasserspielzeug. Kinder nicht unbeaufsichtigt lassen.

Hier einige Hinweise, bevor Sie anfangen!

- BEVOR Sie mit der Montage beginnen, stellen Sie sicher, dass Sie alle unten aufgeführten Teile haben.
- Fragen? Wir helfen gerne. Wenden Sie sich an Ihren Little Tikes-Kundendienst.

TEILE

- A. Korbbrett (1)
- B. Sockel (1)
- C. Stange (1)
- D. Patch-kit (1)

Empfohlen, aber nicht im Lieferumfang enthalten:
Zange
18,2 kg Sand

ENTSORGUNG

Das Produkt zerlegen und so entsorgen, dass zum Zeitpunkt der Entsorgung keine gefährlichen Bedingungen wie beispielsweise kleine Teile und scharfe Kanten vorliegen.

Montageschritte

Schritt 1 : Los geht's!

Die Stange (Teil C) in den Sockel (Teil B) einsetzen. Die Stange nach unten drücken, bis sie ganz im Sockel befestigt ist.

Schritt 2 : NICHT umkippen!

Den Stöpsel im Sockel (Teil B) entfernen. Den Sockel mit Sand füllen. Den Stöpsel wieder einsetzen.

Um ein Umkippen und mögliche Verletzungen zu vermeiden, keinen Versuch unternehmen, das Basketball-Set aufzustellen, ohne zuvor den Sockel mit 18,2 kg Sand (nicht inbegriffen) zu füllen. Die Vorrichtung kann ohne Beschwerung des Sockels umfallen.

Schritt 3 : Zum Einstellen nach OBEN ziehen

1. Das Rückbrett nach oben ziehen, um den Sicherungsring zu lösen.
2. Der Sicherungsring muss zum Befestigen des Rückbretts in den dritten Schlitz eingesetzt werden. Zum Höherstellen der Stange den Sicherungsring nach oben ziehen und neu positionieren.

Schritt 4 : Zeit zum Aufblasen!

Das Rückbrett entfalten und flach auf den Boden legen.

1. Das Rückbrett mit dem Ventil auf seiner Rückseite aufblasen, bis keine Falten mehr zu sehen sind. Die Düse sichern. HINWEIS: Nicht zu stark aufblasen.
2. Den Korbrand mit dem Ventil auf seiner Vorderseite aufblasen, bis keine Falten mehr zu sehen sind. Die Düse sichern. HINWEIS: Nicht zu stark aufblasen.

Schritt 5 : Jetzt kann gespielt werden!

Das aufgeblasene Rückbrett über die Stange ziehen.

Vinylflicken-Reparatur-Set ⚠️ WARNUNG: Nur zur Verwendung durch ERWACHSENE VON KINDERN FERNHALTEN.

1. Die Luft aus dem Produkt ablassen und sicherstellen, dass es völlig trocken ist.
2. Ein Stück von der benötigten Größe aus dem Flicken ausschneiden und die Ecken abrunden.
3. Die rückseitige Schutzfolie abziehen und den Flicken über der beschädigten Stelle andrücken. Glattstreichen.
4. Vor dem Ausblasen des Produkts 20 Minuten warten.

KUNDENSERVICE:

www.littletikes.com

MGA Entertainment (Netherlands) B.V.
Baronie 68-70, 2404 XG Alphen aan den Rijn
The Netherlands
Info@mgae.de



Gedruckt in V.s.a.

© The Little Tikes® Company, ein Unternehmen von MGA Entertainment. LITTLE TIKES® ist ein Markenzeichen von Little Tikes in den USA und anderen Ländern. Alle Logos, Namen, Gestalten, Abbilder, Images, Slogans und Verpackungsdesigns sind das Eigentum von Little Tikes. Diese Verpackung bitte für mögliche Rückfragen aufbewahren. Sie enthält wichtige Informationen. Bitte entfernen Sie die Verpackung und die Firmenadresse sowie jegliche Anhänger, Befestigungen und Fäden, bevor das Produkt in die Hände eines Kindes gelangt. Abweichungen des Inhalts in Farbe und Gestaltung gegenüber den Abbildungen auf der Verpackung vorbehalten. Anleitung enthalten.

GARANTIE

The Little Tikes Company stellt lustige, hochwertige Spielsachen her. Wir gewähren dem Erstkäufer vom Zeitpunkt des Erwerbs eine auf 90 Tage * befristete Garantie hinsichtlich Materialien und Verarbeitung (Kaufbeleg mit Datum ist erforderlich). Die einzigen unter dieser Garantie verfügbaren Abhilfemaßnahmen sind entweder der Ersatz des fehlerhaften Teils des Produktes oder der Ersatz des Produktes; dies liegt einzig und allein im Ermessen von The Little Tikes Company. Garantieanspruch besteht nur, wenn das Produkt den Anweisungen entsprechend zusammengebaut und gewartet wurde. Die Garantie erstreckt sich nicht auf Missbrauch, Unfall, Schönheitsfehler wie Verblässen oder Kratzer durch normale Abnutzung oder alle anderen Ursachen, die sich nicht aus Material- oder Verarbeitungsfehlern ergeben. *Die Garantiefrist beträgt drei (3) Monate für Kindertagesstätten oder kommerzielle Käufer.

Außerhalb der U.S.A und Kanadas: Kontaktieren Sie bei Garantieansprüchen die Verkaufsstelle. Diese Garantie gibt Ihnen spezifische gesetzliche Rechte. Sie mögen noch weitere Rechte haben, die von Land/Staat zu Land/Staat unterschiedlich sind. Einige Länder/Staaten gestatten nicht den Ausschluss von beiläufig entstandenen oder Folgeschäden, so dass die obigen Einschränkungen auf Sie möglicherweise nicht zutreffen.

Bitte bewahren Sie diese Anleitung auf, sie enthält wichtige Informationen.

PO Kosz Totally Huge Sports™ INSTRUKCJA MONTAŻU

Montaż powinna przeprowadzić osoba dorosła. Przybliżony czas montażu: 15 minut.

Wiek: 1 1/2-5 lat

Dziękujemy za wybranie koparki Little Tikes® Kosz Totally Huge Sports™. Dokładamy wszelkich starań, aby zabawka, którą oferujemy była trwała, łatwa w montażu i służyła dziecku na lata pomysłowej i angażującej zabawy!

Bardzo ważne informacje!

- Najpierw przeczytaj wszystkie instrukcje.
- Przygotuj wolną przestrzeń na płaskim podłożu i rozłóż wszystkie materiały, aby mieć je w zasięgu ręki.
- Części zostały wymienione poniżej - każda część została oznaczona literą na CZERWONYM tle dla łatwego odniesienia.
- Ilustracje mają jedynie charakter poglądowy. Style mogą różnić się od rzeczywistych treści.
- Pytania? Jesteśmy tutaj, aby Ci pomóc. Skontaktuj się z działem obsługi klienta Little Tikes.

⚠️ OSTRZEŻENIE:

- **Wymagany montaż przez osobę dorosłą**
- Należy zachować niniejszą instrukcję do wykorzystania w przyszłości.
- Przed montażem, to opakowanie zawiera małe części, które stanowią ryzyko zadławienia i mogą zawierać ostre krawędzie i ostre punkty. Do czasu zmontowania należy je przechowywać z dala od dzieci.
- W celu zapewnienia stabilności należy umieścić ten produkt na płaskiej powierzchni.
- Aby zapobiec przewróceniu i potencjalnym obrażeniom, nie należy próbować ustawiać zestawu do koszykówki bez uprzedniego wypełnienia podstawy 18,2 kg piasku (brak w zestawie) (rys. 2). Zestaw może się przewrócić bez obciążenia podstawy.
- Ten produkt jest przeznaczony dla dzieci w wieku 1 1/2 – 5 lat.
- Nie pozwalaj dzieciom siadać, stawać, bawić się ani wspinać na górną powierzchnię. Nieprzeżeganie tego zalecenia może spowodować niestabilność produktu.
- Upewnij się, że obszar gry jest wolny od wszelkich przeszkód i ostrych przedmiotów, aby uniknąć obrażeń ciała lub uszkodzenia produktu.
- Nie używaj kosza w wietrznych warunkach.
- Nie wystawiaj na działanie ekstremalnych temperatur. Przechowuj zawsze w pomieszczeniach zamkniętych i z dala od bezpośredniego światła słonecznego, gdy kosz nie jest używany.
- Czyść produkt miękką, czystą szmatką i łagodnym mydłem. Nie używaj ściernych środków czyszczących.

⚠️ To nie jest urządzenie ratujące życie i nie powinno być używane w wodzie lub w jej pobliżu. Nie jest to zabawka wodna. Nie zostawiaj dzieci bez nadzoru.

UTYLIZACJA

Produkt zdemontuj i zutylizuj w taki sposób, aby po wyrzuceniu małe elementy i ostre krawędzie nie stanowiły zagrożenia.

Kilka wskazówek przed rozpoczęciem!

- PRZED rozpoczęciem montażu upewnij się, że masz wszystkie wymienione poniżej części.
- Pytania? Jesteśmy tutaj, aby Ci pomóc. Skontaktuj się z działem obsługi klienta Little Tikes.

CZĘŚCI

- A. Tablica (1)
- B. Podstawa (1)
- C. Słupek (1)
- D. Zestaw latek (1)

Zalecane (brak w zestawie):
Kombinerki
18,2 kg piasku

Instrukcja montażu

Krok 1 : Zaczynamy!

Włóż słupek (część C) do podstawy (część B). Dociśnij do momentu, aż słupek zostanie całkowicie osadzony w podstawie.

Krok 2 : Bez przewracania!

Usuń korek z podstawy (część B). Wypełnij podstawę piaskiem. Ponownie włóż korek. Aby zapobiec przewróceniu się i potencjalnym obrażeniom, nie próbuj stawiać zestawu do koszykówki bez uprzedniego wypełnienia podstawy 18,2 kg piasku (brak w zestawie). Produkt może się przewrócić bez obciążenia podstawy.

Krok 3 : Pociągnij „w górę”, aby wyregulować

1. Pociągnij do góry za tablicę, aby odblokować „kołnierzyk blokujący”.
2. „Kołnierzyk blokujący” musi być umieszczony w trzecim rowku, aby tablica mogła zostać przymocowana. Aby wyregulować słupek do wyższej pozycji – pociągnij do góry i ponownie ustaw „kołnierzyk blokujący”.

Krok 4 : Czas nadmuchać!

Rozłóż tablicę i połóż ją płasko.

1. Zlokalizuj wentyl na tylnej stronie tablicy. Napęlnij powietrzem, aż będzie twarda i zabezpiecz dyszę. UWAGA: nie nadmuczuj nadmiernie.
2. Zlokalizuj wentyl na przedniej części obręczy. Napęlnij powietrzem, aż będzie twarda i zabezpiecz dyszę. UWAGA: nie nadmuczuj nadmiernie.

Krok 5 : Przygotuj się do gry!

Umieść nadmuchaną tablicę na słupku.

Plastikowy zestaw do naprawy: ⚠ **UWAGA: tylko dla DOROSŁYCH. PRZECHOWYWAĆ Z DALA OD DZIECI**

1. Spuść powietrze i sprawdź, czy przedmiot jest suchy.
2. Wytnij łątę o odpowiedniej wielkości tak, by obejmowała naróżne części uszkodzenia.
3. Usuń warstwę chroniącą klej, umieść łątę na uszkodzonej powierzchni i wygładź tak, aby nie pozostawić bąbelków powietrza.
4. Odczekaj 20 minut przed ponownym nadmuchianiem.

SERWIS KONSUMENTA

www.littletikes.pl

MGA Entertainment Poland Sp z o.o.
ul. Grottgiera 15A
76-200 Słupsk
Polska
tel. + 48 59 847 4417
reklamacje@mgaee.com



Wydrukowano w USA.

© The Little Tikes® Company należy do koncernu MGA Entertainment. LITTLE TIKES® jest znakiem towarowym Little Tikes w Stanach Zjednoczonych i innych krajach. Wszystkie logo, nazwy, znaki, wizerunki, obrazy, hasła i wygląd opakowań są własnością firmy Little Tikes. Adres i opakowanie należy zachować do konsultacji, ponieważ zawiera ważne informacje. Zawartość, w tym specyfikacja i kolory, mogą się różnić od zdjęć umieszczonych na opakowaniu. Instrukcja dołączona. Przed przekazaniem tego produktu dziecku należy usunąć całe opakowanie, w tym etykiety, taśmy i zszywki.

GWARANCJA

Firma Little Tikes produkuje wesołe zabawki wysokiej jakości. Kupujący otrzymuje od nas gwarancję, że nasz produkt jest wolny od wad w materiałach lub wykonaniu przez 90 dni* od daty zakupu (jako dowód zakupu wymagany jest paragon opatrzony datą). Firma Little Tikes oświadcza, że jedynym zadośćuczynieniem w ramach niniejszej gwarancji będzie wymiana uszkodzonej części lub wymiana produktu. Niniejsza gwarancja ma zastosowanie wyłącznie, jeśli produkt został zmontowany i jest konserwowany zgodnie z instrukcją. Gwarancja ta nie obejmuje przypadków niewłaściwego użycia, nieszczęśliwych wypadków, kwestii kosmetycznych takich jak utrata intensywności koloru czy zadrapania powstałe w wyniku normalnego użytkowania, ani też jakichkolwiek innych przyczyn uszkodzenia zabawki niewynikających z wad w materiałach lub wykonaniu.

U.S.A i Kanada: Aby uzyskać pomoc w sprawie gwarancji, odwiedź stronę internetową www.littletikes.com, zadzwoń pod numer 1-800-321-0183 lub napisz na adres: Consumer Service, The Little Tikes Company, 2180 Barlow Road, Hudson OH 44236, U.S.A. Niektóre części wymienne są dostępne również po upływie gwarancji; w tej sprawie prosimy o kontakt z nami.

Poza granicami U.S.A i Kanady: Aby uzyskać pomoc w sprawie gwarancji, należy skontaktować się ze sprzedawcą. Gwarancja ta przysługuje konsumentowi określone prawa, lecz nie ogranicza innych praw wynikających z obowiązujących przepisów prawnych, jakie mogą mu przysługiwać. W niektórych przypadkach niemożliwe będzie wyłączenie odpowiedzialności za uszkodzenia przypadkowe, a więc powyższe ograniczenia nie będą miały zastosowania.

Prosimy zachować niniejszą instrukcję obsługi – zawiera ona ważne informacje.

NE Totally Huge Sports™ Basketball MONTAGE-INSTRUCTIES

Montage door volwassene vereist. Montagetijd ongeveer: 15 minuten.

Leeftijden: 1 1/2-5 jaar

Bedankt dat u voor de 'Totally Huge Sports™ Basketball' van Little Tikes© hebt gekozen. We streven ernaar om een duurzaam, gemakkelijk te monteren speelgoed te leveren dat gemaakt is om lang mee te gaan, zodat we uw kind jarenlang fantasierijk en boeiend plezier bieden!

Zeer belangrijke informatie die u moet weten!

- Lees eerst alle instructies door.
- Maak een vlak oppervlak vrij om alle materialen neer te leggen, zodat alles binnen handbereik ligt.
- De onderdelen staan hieronder vermeld - elk onderdeel is met een RODE letter aangegeven zodat ze gemakkelijk te herkennen zijn.
- Illustraties zijn uitsluitend ter referentie. De stijl kan afwijken van de werkelijke inhoud.
- Vragen? Wij staan voor u klaar om te helpen. Neem contact op met de klantenservice van Little Tikes.

⚠ WAARSCHUWING!

- Vereist montage door volwassene
- Bewaar deze handleiding voor referentie.
- Vóór montage bevat het pakket kleine onderdelen: bevestigingsonderdelen die verstikkingsgevaar kunnen opleveren of scherpe randen of punten kunnen hebben. Buiten bereik van kinderen houden totdat de montage is voltooid.
- Plaats het product op een vlakke ondergrond voor stabiliteit.
- Zet de basketbalset niet rechtop zonder eerst de basis met 18,2 kg (40 lbs) zand (niet inbegrepen) te vullen om omvallen en potentieel letsel te voorkomen (afb. 2). De set kan omvallen zonder gewicht in de basis.
- Dit product is bedoeld voor gebruik door kinderen in de leeftijd van 18 maanden tot 5 jaar oud.
- Laat kinderen niet bovenop de set zitten, staan, spelen of deze beklimmen. Het product kan hierdoor instabiel worden.
- Zorg dat er geen obstakels of scherpe voorwerpen in de speelomgeving zijn om letsel aan personen of schade aan het product te voorkomen.
- Niet gebruiken in winderige omstandigheden.
- Niet blootstellen aan extreme temperaturen. Berg binnen op en vermijd direct zonlicht als het speelgoed niet wordt gebruikt.
- Maak schoon met milde zeep en een zachte, schone doek. Gebruik geen schuurmiddelen.

⚠ Dit product is geen drijfmiddel en mag niet in of nabij water worden gebruikt. Dit is geen waterspeelgoed. Laat kinderen niet zonder toezicht spelen.

AFVOEREN

Demonteer het product en voer het af op een manier die ervoor zorgt dat er geen gevaarlijke situaties ontstaan, waaronder maar niet beperkt tot kleine deeltjes en scherpe randen, op het moment dat dit product wordt afgevoerd.

Enkele zaken voordat u begint!

- VOORDAT u met de montage begint, moet u ervoor zorgen dat u alle hieronder vermelde onderdelen in bezit hebt.
- Vragen? Wij staan voor u klaar om te helpen. Neem contact op met de klantenservice van Little Tikes.

ONDERDELEN

- A. Backboard (bord) (1)
- B. Basis (1)
- C. Paal (1)
- D. Reparatie Set (1)

Aanbevolen (niet inbegrepen):
Tang
18,2 kg (40 lbs) zand

Montagestappen

Stap 1 : Let's Go!

Steek de paal (onderdeel C) in de basis (onderdeel B). Druk de paal in de basis zodat deze stevig vast zit.

Stap 2 : Voorkom omvallen!

Verwijder de stop uit de basis (onderdeel B). Vul de basis met zand. Plaats de stop terug. Zet de basketbalset niet rechtop zonder eerst de basis met 18,2 kg (40 lbs) zand te vullen (niet inbegrepen) om omvallen en potentieel letsel te voorkomen. De set kan omvallen zonder gewicht in de basis.

Stap 3 : Trek OMHOOG om bij te stellen

1. Trek de paal omhoog om de borging los te maken.
2. De borging moet in de 3e groef worden gezet om het basketbalbord te kunnen bevestigen. Trek de paal omhoog om langer te maken en zet de borging weer vast.

Stap 4 : Tijd om op te blazen!

Vouw het basketbalbord open en leg plat neer.

1. Het ventiel van het basketbalbord bevindt zich aan de achterkant. Vul met lucht tot een stevige vorm en sluit het ventiel af. **OPMERKING:** Niet overvullen.
2. Het ventiel van de ring bevindt zich aan de voorkant. Vul met lucht tot een stevige vorm en sluit het ventiel af. **OPMERKING:** Niet overvullen.

Stap 5 : Klaar om te SPELEN!

Plaats het opgeblazen basketbalbord over de paal.

Reparatiekit voor vinyl:  **WAARSCHUWING: Voor gebruik door VOLWASSENEN. BUITEN BEREIK VAN KINDEREN HOUDEN.**

1. Laat het product leeglopen en zorg dat het volledig droog is.
2. Knip een stuk van het reparatiemateriaal op de gewenste grootte en rond de hoeken af.
3. Verwijder de beschermingslaag, plaats het reparatiemateriaal over het beschadigde gebied en strijk eventuele luchtbellen glad.
4. Laat het product 20 minuten rusten voordat u het opnieuw opblaast.

CONSUMENTEN SERVICE

www.littletikes.nl

MGA Entertainment (Netherlands) B.V.
Baronie 68-70, 2404 XG Alphen aan den Rijn
The Netherlands
Tel: +31 172 758 038
Fax: +31 172 758 039
E-mail: klantenservice@mgae.com



Gedrukt in V.s.a.

© The Little Tikes Company, onderdeel van MGA Entertainment. LITTLE TIKES® is een handelsmerk van Little Tikes in de V.S. en andere landen. Alle logo's, namen, symbolen, gelijkenissen, afbeeldingen, slogans en verpakkingsvormen zijn het eigendom van Little Tikes. Het adres en de verpakking bevatten belangrijke informatie, bewaar beide dus goed. Verwijder al het verpakkingsmateriaal, inclusief labels, touwtjes en nietjes voordat u dit product aan een kind geeft. De inhoud, met inbegrip van de specificaties en kleuren, kan afwijken van de foto's die op de verpakking zijn afgebeeld. Inclusief gebruiksaanwijzing.

GARANTIE

The Little Tikes Company vervaardigt leuk speelgoed van hoge kwaliteit. Wij garanderen de oorspronkelijke koper dat dit product gedurende één jaar* vanaf de datum van aankoop vrij zal zijn van materiaal- en productiefouten (gedateerde verkoopbon is vereist als bewijs van aankoop). Naar keuze van The Little Tikes Company bestaan de enige rechtsmiddelen die beschikbaar zijn in het kader van deze garantie uit vervanging van het defecte onderdeel of vervanging van het product. Deze garantie is alleen geldig als het product is gemontereerd en onderhouden volgens de instructies. Deze garantie omvat geen misbruik, ongevallen, cosmetische kwesties zoals verkleuring of krassen als gevolg van normale slijtage, of enige andere oorzaak dan materiaal- en productiefouten. *De garantietermijn bedraagt drie (3) maanden voor kinderdagverblijven of zakelijke klanten.

Buiten de Verenigde Staten en Canada: Neem contact op met uw verkoper voor meer informatie over de garantieservice. Deze garantie biedt u specifieke wettelijke rechten. Bovendien hebt u mogelijk nog andere rechten. Deze kunnen echter van land tot land of van staat tot staat verschillen. In sommige landen en staten is uitsluiting of beperking van incidentele of gevolgschade niet toegestaan, dus is de bovenstaande beperking of uitsluiting mogelijk niet op u van toepassing.

Bewaar deze handleiding goed, er staat belangrijke informatie in.

IT Set da pallacanestro Totally Huge Sports™

ISTRUZIONI DI MONTAGGIO

Il montaggio deve essere eseguito da un adulto. Tempo di montaggio approssimativo: 15 minuti.

Età: 1 1/2-5 anni

Grazie per aver scelto il Set da pallacanestro Totally Huge Sports™ di Little Tikes®. Puntiamo a fornire un giocattolo resistente, facile da montare e progettato per durare che offra a vostro figlio anni di divertimento fantasioso e coinvolgente!

Informazioni molto importanti da considerare!

- Leggere prima tutte le istruzioni.
- Liberare una superficie piana per disporre tutti i materiali in modo che tutto sia a portata di mano.
- Le parti sono elencate di seguito: ciascuna parte è identificata da una lettera in ROSSO per un facile riferimento.
- Le illustrazioni sono solo di riferimento. Gli stili possono variare rispetto ai contenuti effettivi.
- Domande? Siamo qui per aiutare. Contattare il servizio clienti Little Tikes.

AVVERTENZE:

- Il montaggio deve essere eseguito da un adulto
- Conservare queste istruzioni.
- Prima del montaggio, tenere presente che questa confezione contiene componenti di piccole dimensioni, parti metalliche che costituiscono pericolo di soffocamento e possono presentare bordi e punte affilati. Tenere lontano dalla portata dei bambini fino al completo montaggio.
- Per garantirne la stabilità, collocare questo prodotto su una superficie orizzontale.

- Per prevenire il rischio di ribaltamento e di lesioni personali, non tentare di montare in verticale il set da pallacanestro senza avere prima riempito la base con 40 lb (18,2 kg) di sabbia (non inclusa). (Figura 2) Il prodotto potrebbe cadere se non c'è un peso adeguato nella base.
- Questo prodotto è concepito per essere usato da bambini di età compresa fra 1 1/2 e 5 anni.
- Non permettere a bambini di sedere, stare in piedi, giocare sullo specchio del set o tentare di scolarlo. L'inosservanza di questa precauzione potrebbe causare instabilità del prodotto.
- Accertarsi che l'area di gioco sia priva di ostacoli e oggetti affilati per prevenire lesioni personali o danni al prodotto.
- Non utilizzare il prodotto in presenza di vento.
- Non esporre il prodotto a temperature estreme. Quando non si usa il prodotto, conservarlo sempre in un ambiente chiuso e lontano dalla luce solare diretta.
- Pulire il prodotto con un panno morbido e pulito usando un sapone delicato. Non utilizzare detergenti abrasivi.

 Questo non è un dispositivo di salvataggio e non deve essere utilizzato in specchi d'acqua o presso di essi. Non è un giocattolo acquatico. Non lasciare i bambini incustoditi.

SMALTIMENTO

- Smontare e smaltire l'attrezzatura in modo da non creare condizioni di pericolo all'atto dello smaltimento medesimo che possono sorgere, tra l'altro, da parti piccole e bordi acuminati.

Hier einige Hinweise, bevor Sie anfangen!

- BEVOR Sie mit der Montage beginnen, stellen Sie sicher, dass Sie alle unten aufgeführten Teile haben.
- Fragen? Wir helfen gerne. Wenden Sie sich an Ihren Little Tikes-Kundendienst.

PARTI

- A. Tabellone (1)
- B. Base (1)
- C. Palo (1)
- D. Kit di patch (1)

Consigliate ma non in dotazione:
Pinze
40 lb (18,2 kg) Sabbia

Fasi di assemblaggio

Fase 1 : Iniziamo!

Inserire il palo (parte C) nella base (parte B). Premere in giù finché il palo non è completamente inserito nella base.

Fase 2 : PREVENIRE il ribaltamento.

Rimuovere il tappo dalla base (parte B). Riempire la base di sabbia. Reinserrire il tappo.

Per prevenire il rischio di ribaltamento e di lesioni personali, non tentare di montare in verticale il set da pallacanestro senza avere prima riempito la base con 40 lb (18,2 kg) di sabbia (non inclusa). Il prodotto potrebbe cadere se non c'è un peso adeguato nella base.

Fase 3 : Tirare in SU per regolare

1. Tirare in su sul tabellone per disinserire il collare di bloccaggio.
2. Il collare di bloccaggio deve essere inserito nella terza scanalatura del tabellone per bloccare. Per regolare il palo all'altezza desiderata, tirare in su e riposizionare il collare di bloccaggio.

Fase 4 : Gonfiaggio!

Spiegare il tabellone e posarlo piatto.

1. Individuare la valvola sulla parte posteriore del tabellone. Gonfiare bene il tabellone e chiudere la valvola. **NOTA** – Non gonfiare eccessivamente.
2. Individuare la valvola sulla parte anteriore del bordo. Gonfiare bene il cerchio e chiudere la valvola. **NOTA** – Non gonfiare eccessivamente.

Fase 5 : Prepararsi a giocare!

Inserire il tabellone gonfiato sul palo.

Kit di riparazione di parti in vinile.  **AVVERTENZA – Deve essere usato SOLO da un ADULTO. TENERE LONTANO DALLA PORTATA DEI BAMBINI.**

1. Sgonfiare l'articolo e accertarsi che sia completamente asciutto.
2. Tagliare un pezzo del materiale di riparazione alle dimensioni necessarie e intorno agli angoli.
3. Staccare il rivestimento adesivo, posizionare la toppa sull'area danneggiata e lisciarla per eliminare eventuali bolle.
4. Prima di gonfiare l'articolo attendere 20 minuti per fare aderire bene la toppa.

SERVIZIO CLIENTI

www.littletikes.com

MGA Entertainment (Netherlands) B.V.
Baronie 68-70, 2404 XG Alphen aan den Rijn
Email: klantenservice@mgae.com
Tel: +31 172 758 038
Fax: +31 172 758 039



Stampato negli Stati Uniti.

© The Little Tikes Company, una società di MGA Entertainment. LITTLE TIKES® è un marchio di fabbrica di Little Tikes negli USA e altri Paesi. Tutti i logo, i nomi, i caratteri, le rassomiglianze, le immagini, gli slogan e i tipi di

confeccionamento são propriedade de Little Tikes. Conservate este endereço e a embalagem para referência futura pois contêm informações importantes. O conteúdo, compre as especificações e cores, podem variar em relação à foto na embalagem. Instruções incluídas. Si prega de remover todos os materiais de embalagem, inclusive as etiquetas, os elásticos e as grifetes, antes de dar este produto a um bebé.

GARANZIA

The Little Tikes Company produz brinquedos divertidos e de elevada qualidade. Garantimos ao cliente original a ausência de defeitos nos materiais ou na montagem deste produto por um período de 90 dias a partir da data da aquisição (reportada no recibo, que serve de prova de aquisição). A total discreção de The Little Tikes Company, esta garantia prevê como único remédio a substituição da parte defeituosa ou do produto. A garantia é válida apenas se as instruções relativas à montagem e à manutenção do produto forem seguidas. A garantia não cobre casos de uso incorreto, acidentes e problemas estéticos como descoloração ou arranhões provocados pelo uso normal ou outros problemas não decorrentes de defeitos nos materiais e na montagem.

Países diferentes dos EUA e do Canadá: contactar o ponto de venda para assistência de garantia. Esta garantia confere direitos legais específicos e possivelmente também outros direitos que variam de país para país. Alguns países não permitem a exclusão ou a limitação de danos incidentais ou consequenciais, portanto a limitação ou exclusão mencionada pode não ser aplicável ao usuário. * O período de garantia é de três (3) meses para os comerciantes ou para as escolas maternas.

Conservare il manuale in quanto contiene informazioni importanti.

PT **Totally Huge Sports™ Basquete** INSTRUÇÕES DE MONTAGEM

Necessária a montagem por adultos. Tempo aproximado de montagem: 15 minutos.

Idade: 1 1/2-5 anos

Obrigado por escolher Totally Huge Sports™ Basquete Little Tikes®. Nós esforçamo-nos para fornecer um brinquedo duradouro e fácil de montar, feito para durar, que oferece ao seu filho anos de diversão imaginativa e envolvente!

Informações muito importantes que deve saber!

- Leia primeiro todas as instruções.
- Limpe uma superfície plana para dispor todos os materiais de forma a que tudo esteja à mão.
- As partes estão listadas abaixo - cada parte está identificada com uma letra a VERMELHO para uma referência fácil.
- As ilustrações são apenas para referência. Os estilos podem variar do conteúdo real.
- Perguntas? Nós estamos aqui para ajudar. Entre em contacto com o serviço de apoio ao cliente da Little Tikes.

⚠ AVISO:

- **Montagem por adulto necessária**
- Guarde estas instruções para futura referência.
- Antes da montagem, note que este pacote contém pequenas peças, ferragens, que são um risco de asfixia e podem conter bordas e pontas afiadas. Manter fora do alcance de crianças até estar montado.
- Coloque este produto sobre uma superfície plana para manter a estabilidade.
- Para evitar tombos e possíveis ferimentos, não tente colocar a cesta de basquetebol de pé sem primeiro encher a base com 18,2 Kg. de areia (não incluída) (Figura 2). A unidade pode tombar sem contrapeso na base.
- Este produto é destinado para ser usado por crianças de 1,5 a 5 anos de idade.
- Não deixar que as crianças se sentem, fiquem de pé, brinquem ou subam na superfície superior. Deixar de fazer isso pode tornar o produto instável.
- Certifique-se de que a área onde está usando o produto esteja sem obstruções e objetos pontiagudos para evitar ferimentos pessoais ou danos ao produto.
- Não usar com vento forte.
- Não expor a temperaturas extremas. Sempre guardar dentro de casa e sem incidência de luz solar direta, quando não estiver sendo usado.
- Limpe o produto com um pano macio, limpo e suave. Não use produtos de limpeza abrasivos.

⚠ Isto não é um dispositivo salva-vidas e não deve ser usado n'água ou próximo d'água. Não é um brinquedo aquático. Deve ser usado sob supervisão de adultos.

DESCARTE

- Desmonte e jogue o equipamento fora de maneira que o seu descarte não ofereça perigo, evitando expor peças pequenas ou extremidades pontiagudas, entre outras condições.

PARTES

- A. Tabela (1)
- B. Base (1)
- C. Poste (1)
- D. Kit de remendo (1)

Recomendado, não incluído:

Alicate
18,2 kg de areia

Passos de montagem

Passo 1 : Vamos começar!

Inserir o poste (parte C) na base (parte B). Empurrar para baixo até que o poste esteja completamente fixado na base.

Passo 2 : NADA DE tombar!

Retire a tampa da base (parte B). Encha a base com areia. Re-instale a tampa. Para evitar inclinação e possíveis ferimentos, não tente deixar a cesta de basquetebol de pé sem primeiro encher a base com 18,2 Kg. de areia (não incluída). A unidade pode tombar sem contrapeso na base.

Passo 3 : Puxe para cima para ajustar

1. Puxe a tabela para cima para desengatar o colar de travamento
2. O "colar de travamento" deve ser posicionado na 3ª. ranhura para fixar a tabela. Para ajustar o poste em uma posição mais alta - puxe e reposicione o "colar de travamento".

Passo 4 : Hora de inflar!

Desdobre a tabela e coloque-a deitada.

1. Localize a válvula na traseira da tabela. Encha com ar até ficar firme e prenda o bico. OBS: não inflar demasiadamente.
2. Localize a válvula na frente do aro. Encha com ar até ficar firme e prenda o bico. OBS: não inflar demasiadamente.

Passo 5 : Agora vamos brincar!

Puxe a tabela inflada sobre o poste.

Kit de Remendos de Vinil: ⚠ **ADVERTÊNCIA: Deve ser usado por ADULTOS. MANTER FORA DO ALCANCE DAS CRIANÇAS.**

1. Esvazie o item e certifique-se de que está completamente seco.
2. Corte um pedaço de remendo no tamanho necessário e contorne os cantos.
3. Remova a cobertura do adesivo na parte de trás, posicione o remendo sobre a área danificada e alise para desfazer quaisquer bolhas.
4. Não mexa durante 20 minutos, antes de voltar a inflar.

SERVIÇO AO CONSUMIDOR

www.littletikes.co.uk

MGA Entertainment (Netherlands) B.V.
Baronie 68-70, 2404 XG Alphen a/d Rijn,
The Netherlands
E-mail: apoyo@mgae.biz



Empresio nos E.U.A.

© The Little Tikes Company, uma companhia da MGA Entertainment. LITTLE TIKES® é uma marca comercial da Little Tikes nos EUA e em outros países. Todos os logotipos, nomes, identidades visuais, imagens, slogans e aparência das embalagens são de propriedade da Little Tikes. Guarde esta morada e a embalagem para consulta, pois esta contém informações importantes. O conteúdo, incluindo especificações e cores, pode diferir das fotografias apresentadas na embalagem. Inclui instruções. Por favor, retire todos os materiais de embalagem, incluindo etiquetas, fitas agrafadas, antes de dar o produto a uma criança.

GARANTIA

A Little Tikes Company fabrica brinquedos divertidos e de alta qualidade. Garantimos ao consumidor original que este produto não tem defeitos de materiais ou fabricação. A garantia é válida por um ano* a partir da data da compra (é necessário apresentar a nota fiscal como comprovante). Na única eleição da Little Tikes Company, os únicos recursos disponíveis ao abrigo desta garantia será a substituição da peça defeituosa ou a substituição do produto. Esta garantia só é válida se o produto for montado e mantido de acordo com as instruções. A garantia não cobre abusos, acidentes, questões de aparência como desbotamento e arranhões decorrentes de um desgaste normal, ou qualquer outra causa não decorrente da qualidade dos materiais ou da fabricação. *O período desta garantia é de 3 (três) meses no caso de uso em creches ou uso comercial.

Fora dos EUA e do Canadá: Contate o local de compra para a prestação de serviços de garantia. Esta garantia lhe confere direitos legais específicos e você ainda pode contar com outros direitos que variam de estado para estado. Alguns estados não permitem a exclusão ou limitação de responsabilidade incidental ou consequencial, portanto a limitação ou exclusão acima pode não ser válida no seu caso.

Por favor mantenha este manual, pois ele contém informações importantes.