



2+  
years

# Magic Flower Water Table™

## ASSEMBLY INSTRUCTIONS

#651342M

Adult assembly required. Approx. assembly time: 30 min.



Look for video of assembly at  
[littletikes.com/videoinstructions](http://littletikes.com/videoinstructions)

**Thank you for choosing the Little Tikes® Magic Flower Water Table™ .**  
We strive to provide a durable, easy-to-assemble toy that's made to last, giving your child years of imaginative, engaging fun!

## Really important information you should know!

- Read through all the instructions first.
- Clear a flat surface to lay out all the materials so everything is close at hand.
- You will need a Phillips head screwdriver (not included) to assemble the Magic Flower Water Table™.
  - When installing screws, be sure screws are tightened snugly, but do NOT OVER-TIGHTEN.
- The parts are listed below - each part is identified with a letter in RED for easy reference.
- Illustrations are for reference only. Styles may vary from actual contents.
- **If you have any questions, we're here to help. Give our customer service team a call at 1-800- 321-0183.**



## **WARNINGS!**

### • **Adult Assembly Required**

- Keep these instructions for future reference.
- Prior to assembly, this package contains small parts: hardware which is a choking hazard and may contain sharp edges and sharp points. Keep away from children until assembled.
- Adult supervision required. Do not leave children unattended.
- Use this product on a firm, level surface and avoid using near swimming pools, on or near steps, hills or inclines.
- This product is intended for outdoor domestic family use only.
- This product is intended for use by children ages 2 years and up.
- Do not allow children to sit, stand, play or climb on the top surface. Failure to do so may cause the product to become unstable.
- Intended for use with the supplied accessories only.
- Never fill with anything except clean tap water. Use of other liquids may be harmful or damage the unit. Never fill with sand or dirt.
- Do not store or leave water in product when not in use.

### **DISPOSAL**

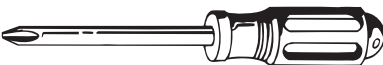
Disassemble and dispose of equipment in such a manner that no hazardous conditions such as, but not limited to, small parts and sharp edges exist at the time equipment is discarded.

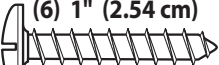
Tools Required (not included)	Shown actual size	
	 (11) 3/8" (.82 cm)	 (6) 1" (2.54 cm)







# A Few Things Before You Start!

BEFORE you begin assembly, make sure you have all the parts listed below.

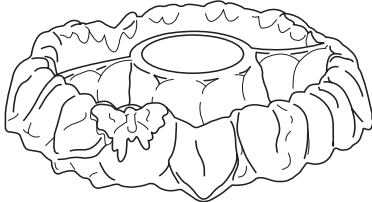
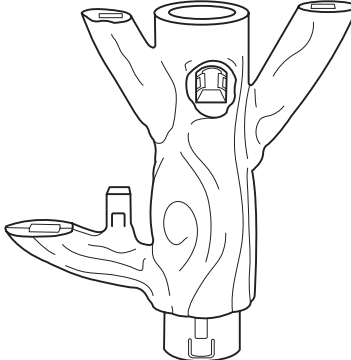
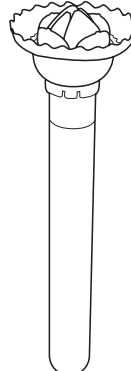
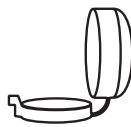
! Some packages of hardware may have extras pieces.

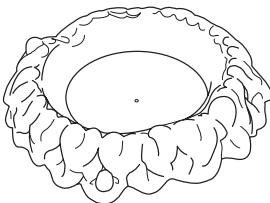
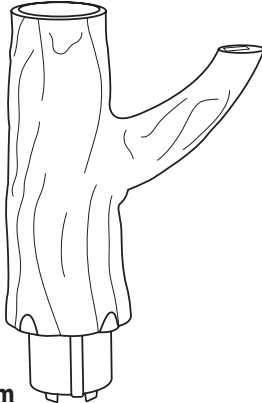
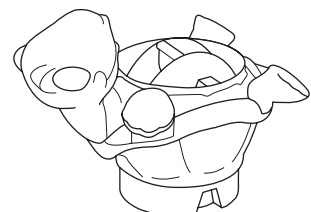
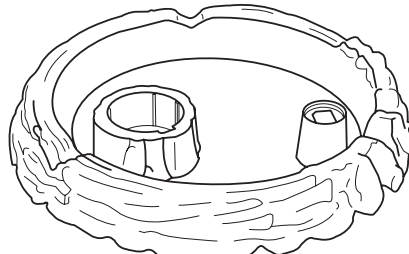
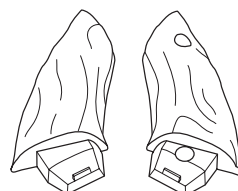
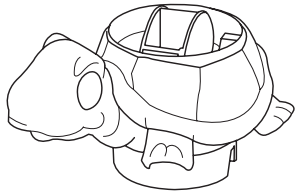
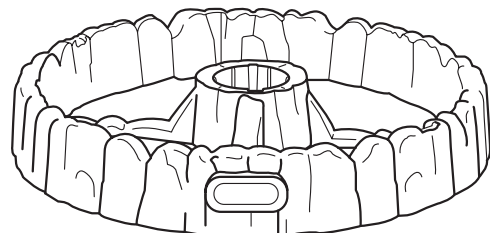
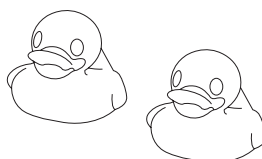
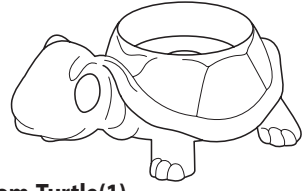
! Questions? We're here to help.

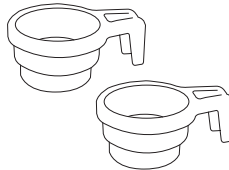
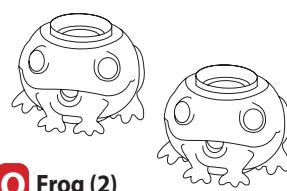
Little Tikes customer service team at 1-800-321-0183.

 <p><b>A</b> Top Basin (1)</p>	 <p><b>E</b> Top Trunk (1)</p>	 <p><b>H</b> Flower Assembly(1)</p>	 <p><b>I</b> Screw Cover (2)</p>  <p><b>J</b> Bottom Turtle Support (1)</p>
 <p><b>B</b> Middle Basin 2 (1)</p>	 <p><b>F</b> Bottom Trunk(1)</p>	 <p><b>K</b> Top-Turtle(1)</p>	
 <p><b>C</b> Middle Basin 1 (1)</p>	 <p><b>G1</b> <b>G2</b> Branch Halves (2)</p>	 <p><b>L</b> Middle-Turtle(1)</p>	
 <p><b>D</b> Bottom Basin (1)</p>	 <p><b>P</b> Duck (2)</p>	 <p><b>M</b> Bottom-Turtle(1)</p>	
 <p><b>N</b> Watering Can (1)</p>	 <p><b>O</b> Cup (2)</p>	 <p><b>Q</b> Frog (2)</p>	 <p><b>R</b> Fish &amp; Leaf (1)</p>

# 1 Let's GO, screw in the trunk!

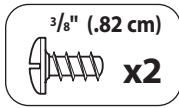
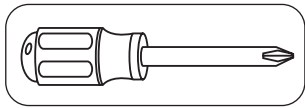

First secure (2) 3/8" (.82cm) screws into each hole on the bottom trunk (F).

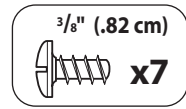
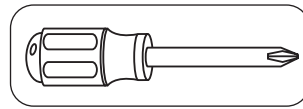
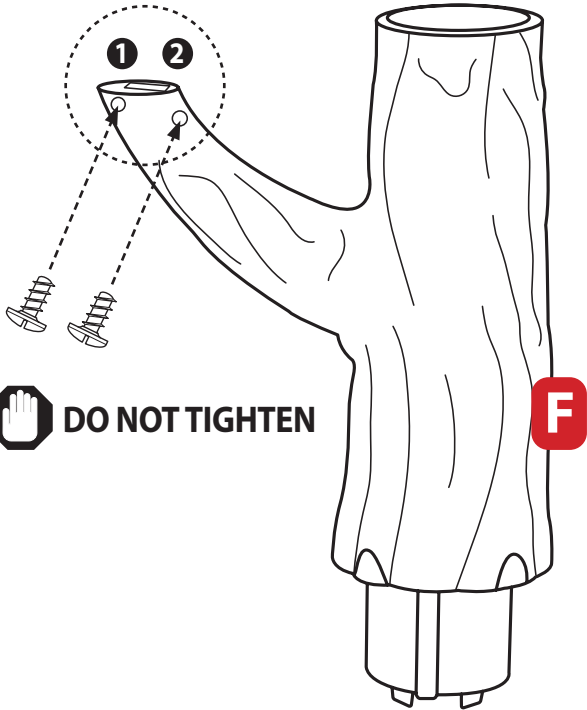

Next, secure (7) 3/8" (.82cm) screws into each hole on the top trunk (E).



**DO NOT TIGHTEN**  
screws 1-6

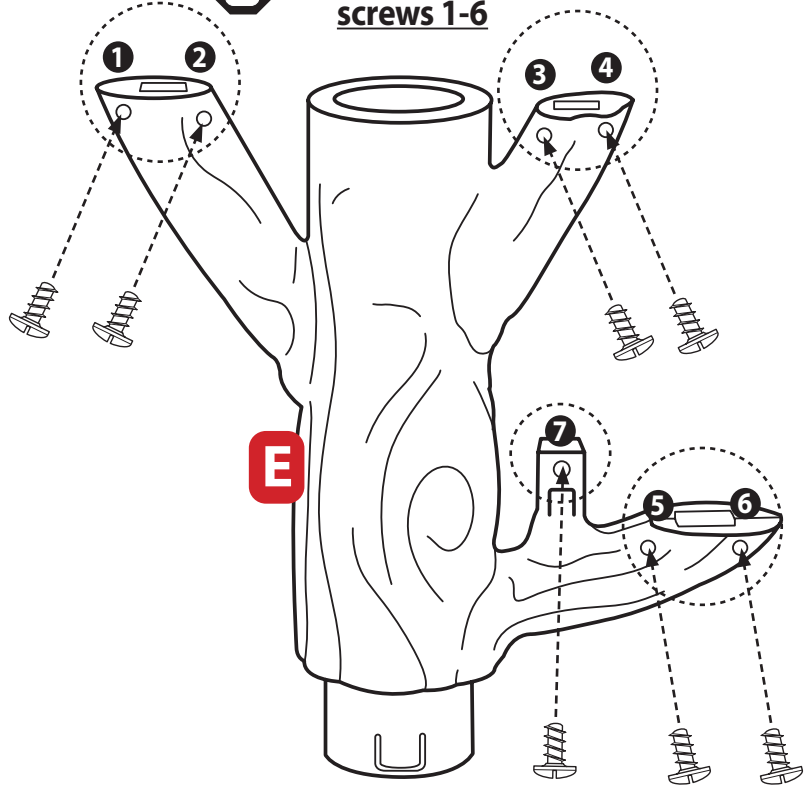

**TIGHTEN**  
screw 7

**G1**

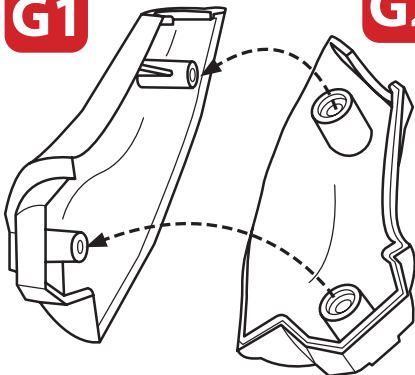

**G2**

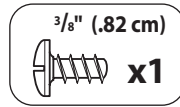
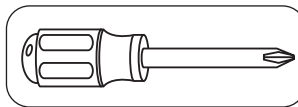

Secure (1) 3/8" (.82cm) screw into lower branch hole.

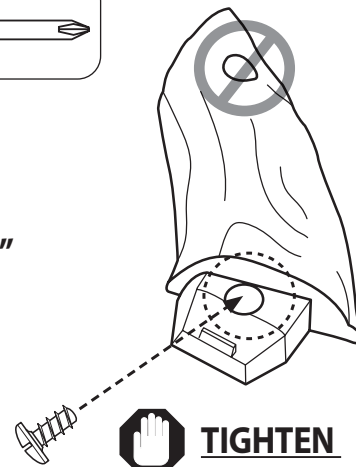

**TIGHTEN**

## 2 Build the tree...bottom first!

Insert bottom of trunk (F) into bottom basin (D).

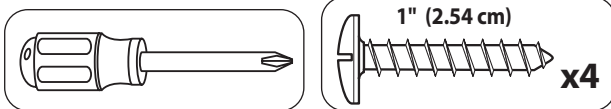
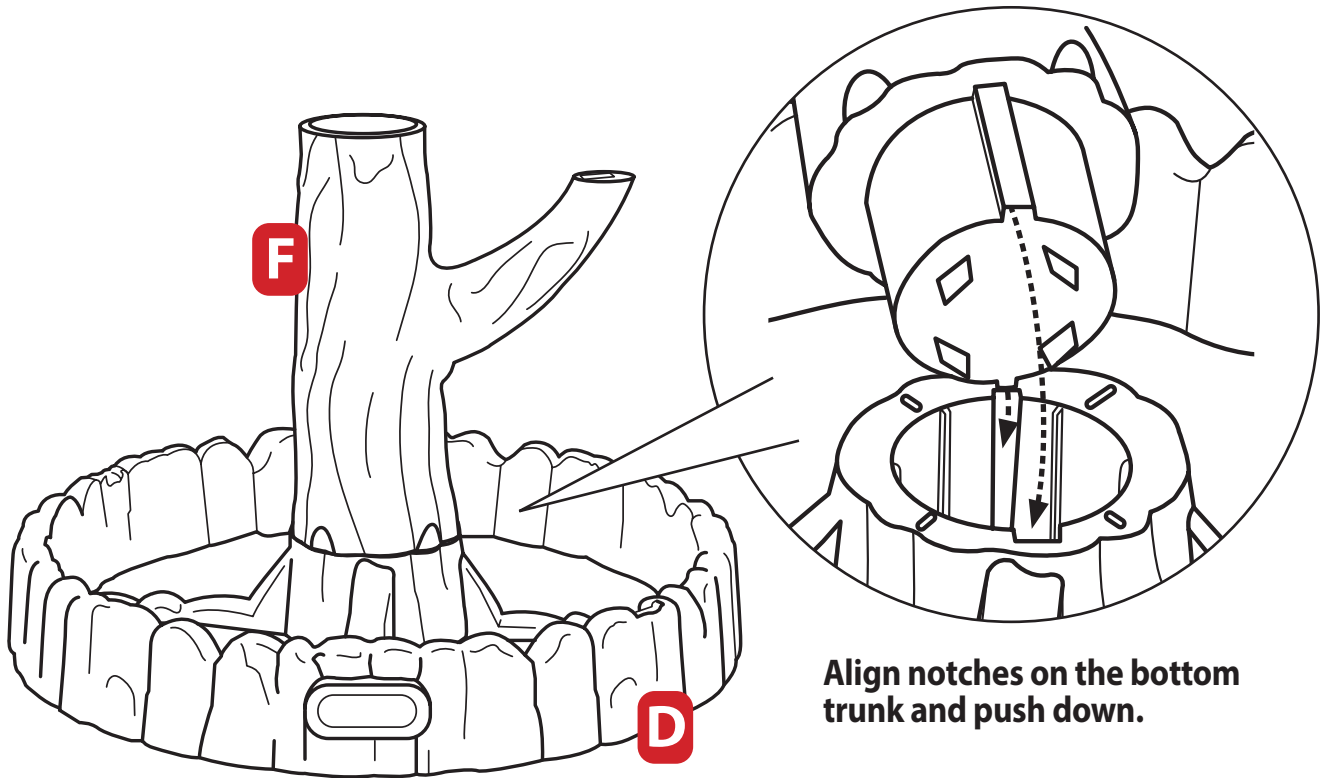

Next, secure (4) 1" (2.54 cm) screws into base of trunk.

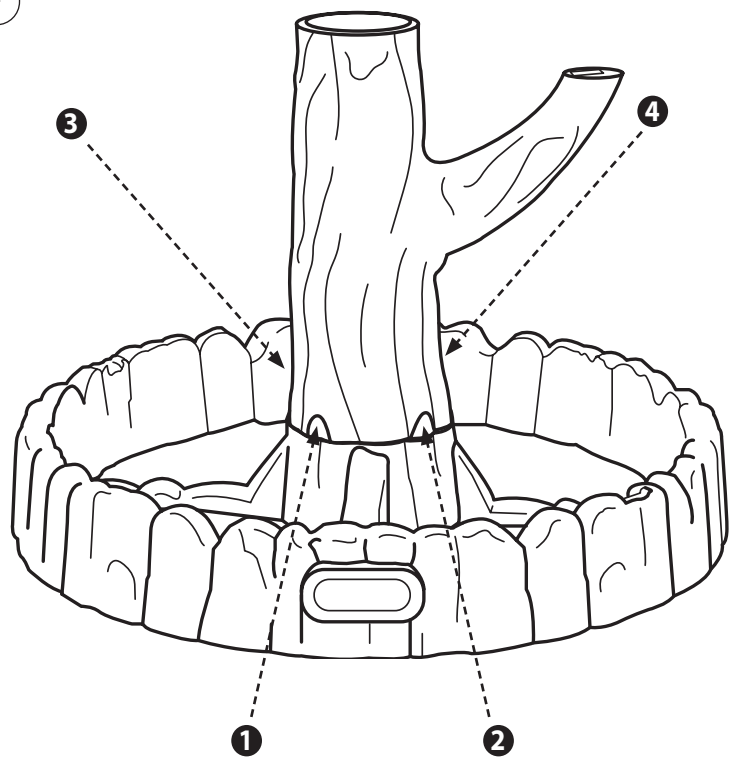
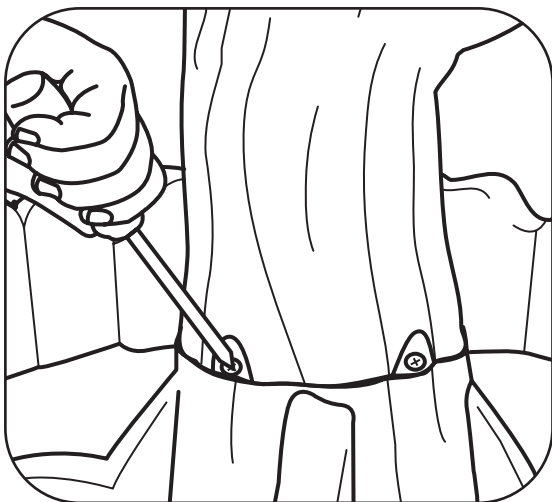

### **3** Build the tree...now the middle!

Insert middle basin 1 (part C) onto top of bottom trunk.

Line up the branch on bottom trunk to slot on middle basin.

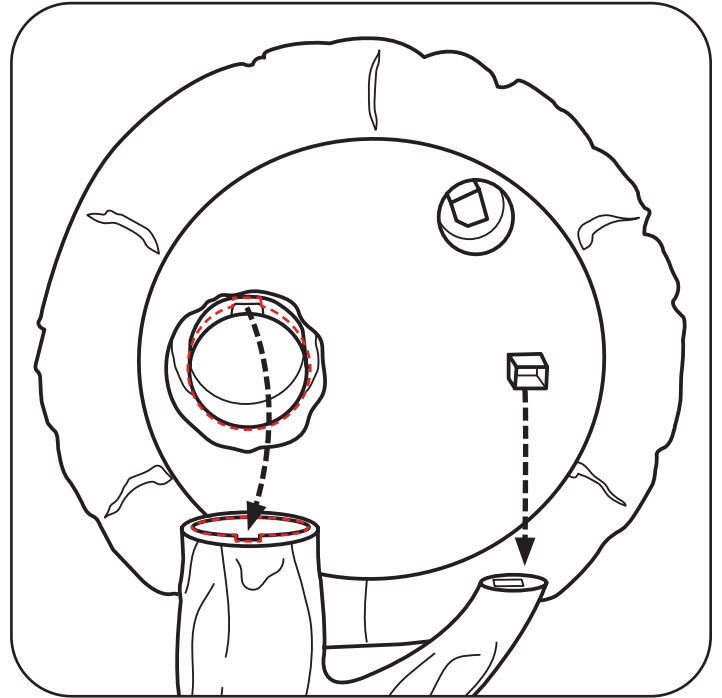
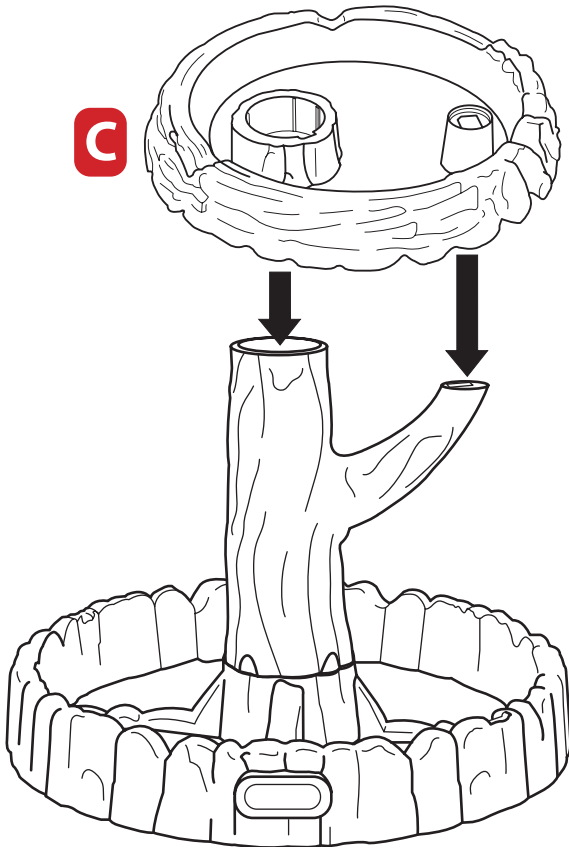

**ALIGN NOTCHES, push into place.**  
Part is keyed to fit

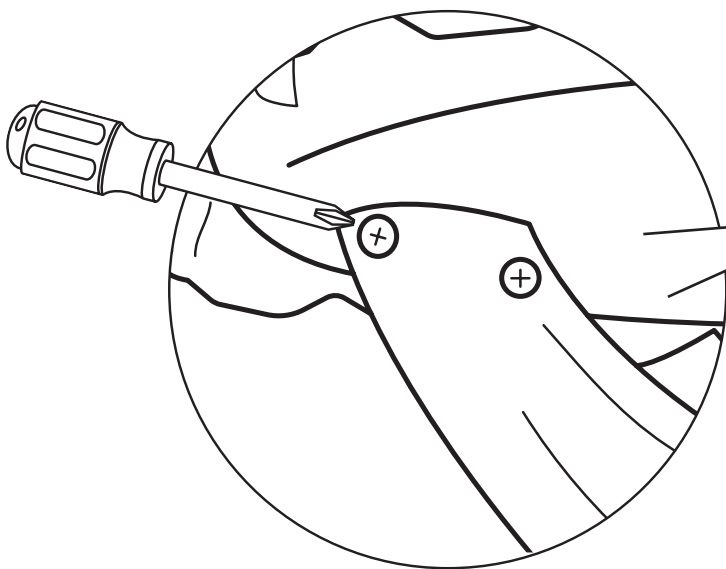

**TIGHTEN** screws.

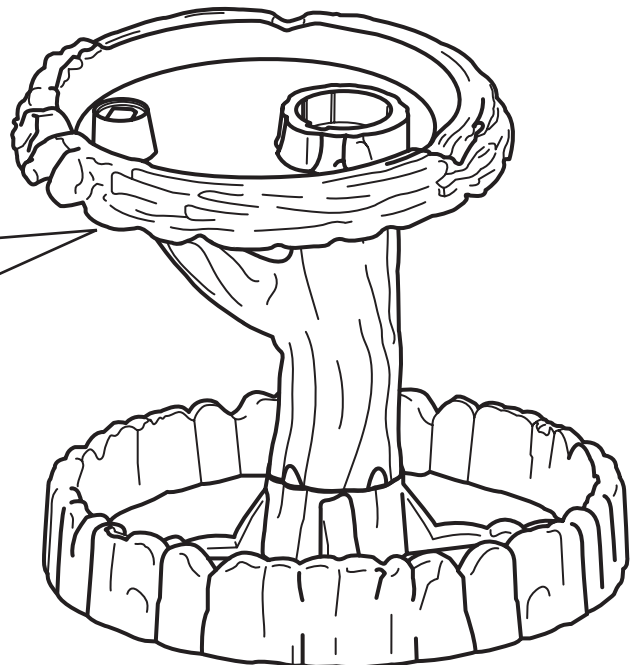

# 3a

## Build the tree...now the middle!

Insert top trunk (E) onto middle basin 1.

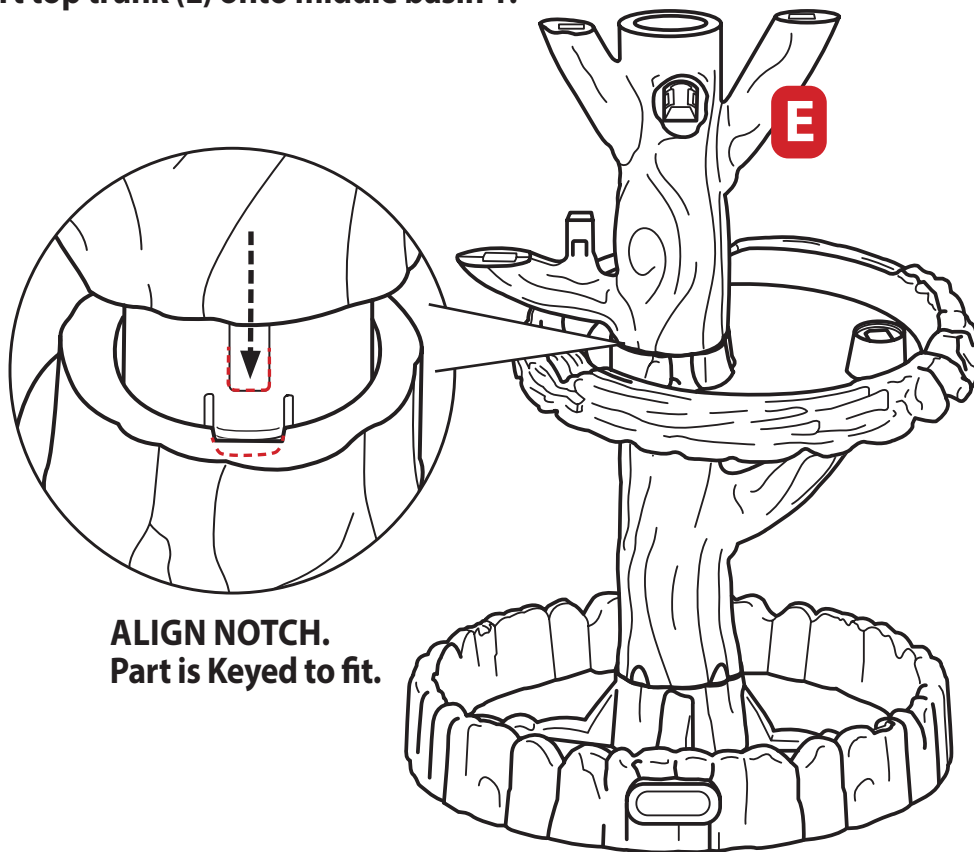

**ALIGN NOTCH.**  
Part is Keyed to fit.

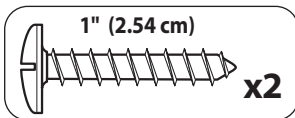
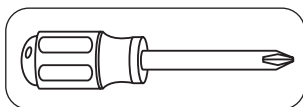

Insert (2) 1" (2.54 cm) screws through (2) screw covers (part I).

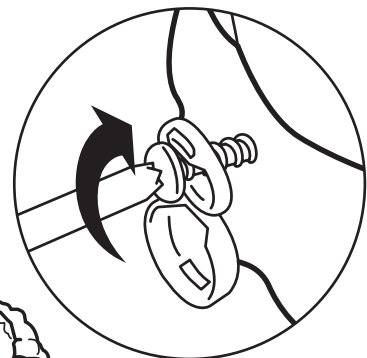
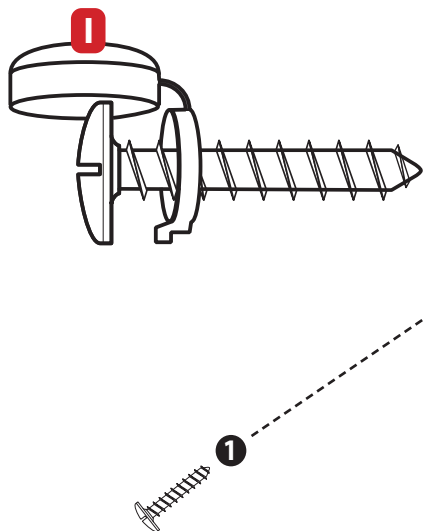

Install screw and screw cover into each side of basin and into trunk, close the screw cover.

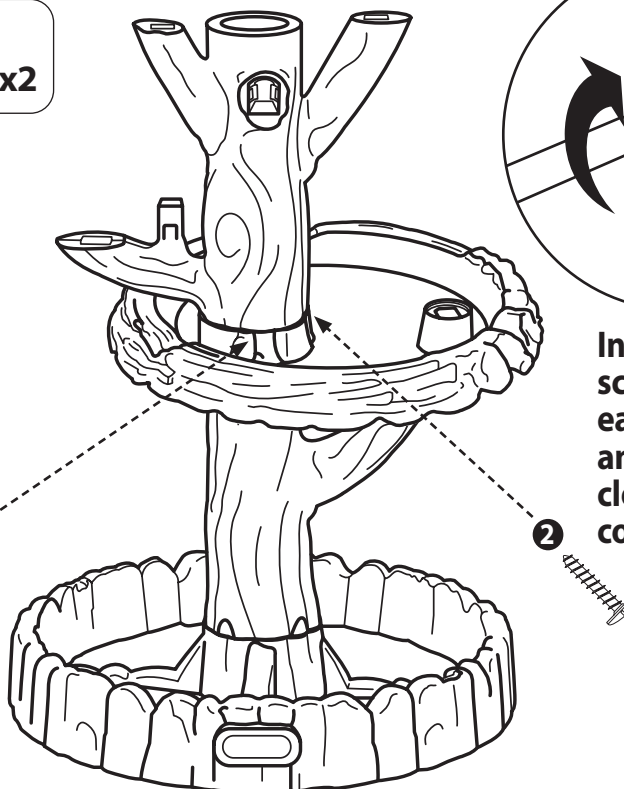

# 3b The middle is almost done!

Insert middle basin 2 (part B) on top of top trunk.

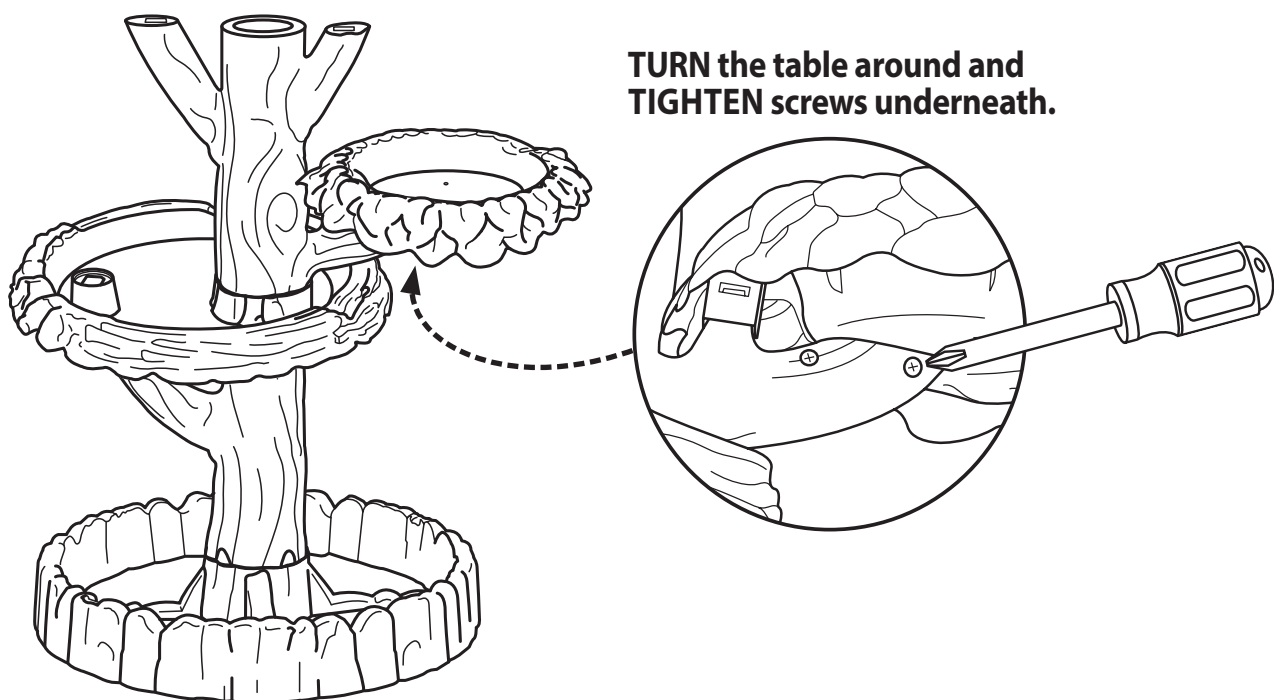
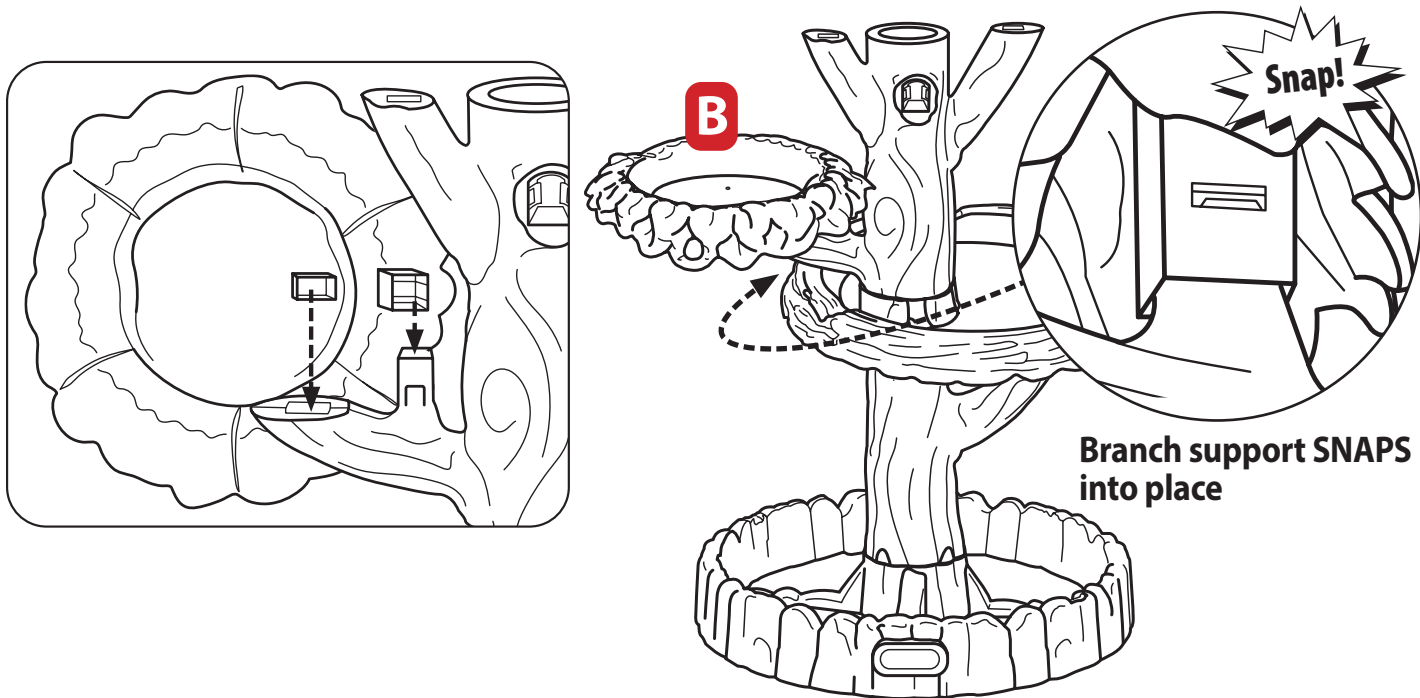



# 4 Build the tree...top it off!

Align assembled branch halves (parts G1-G2) with opening on top trunk (E).  
Push until you hear a snap.

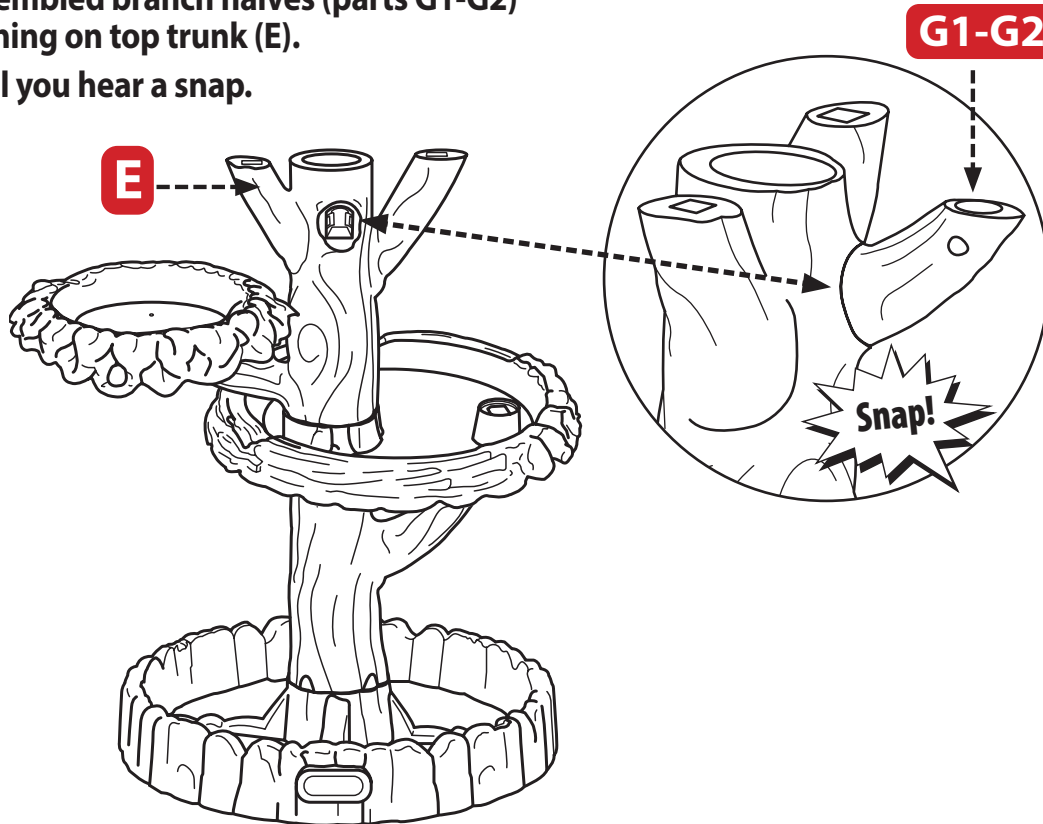

Insert top basin (part A) onto top of top trunk.

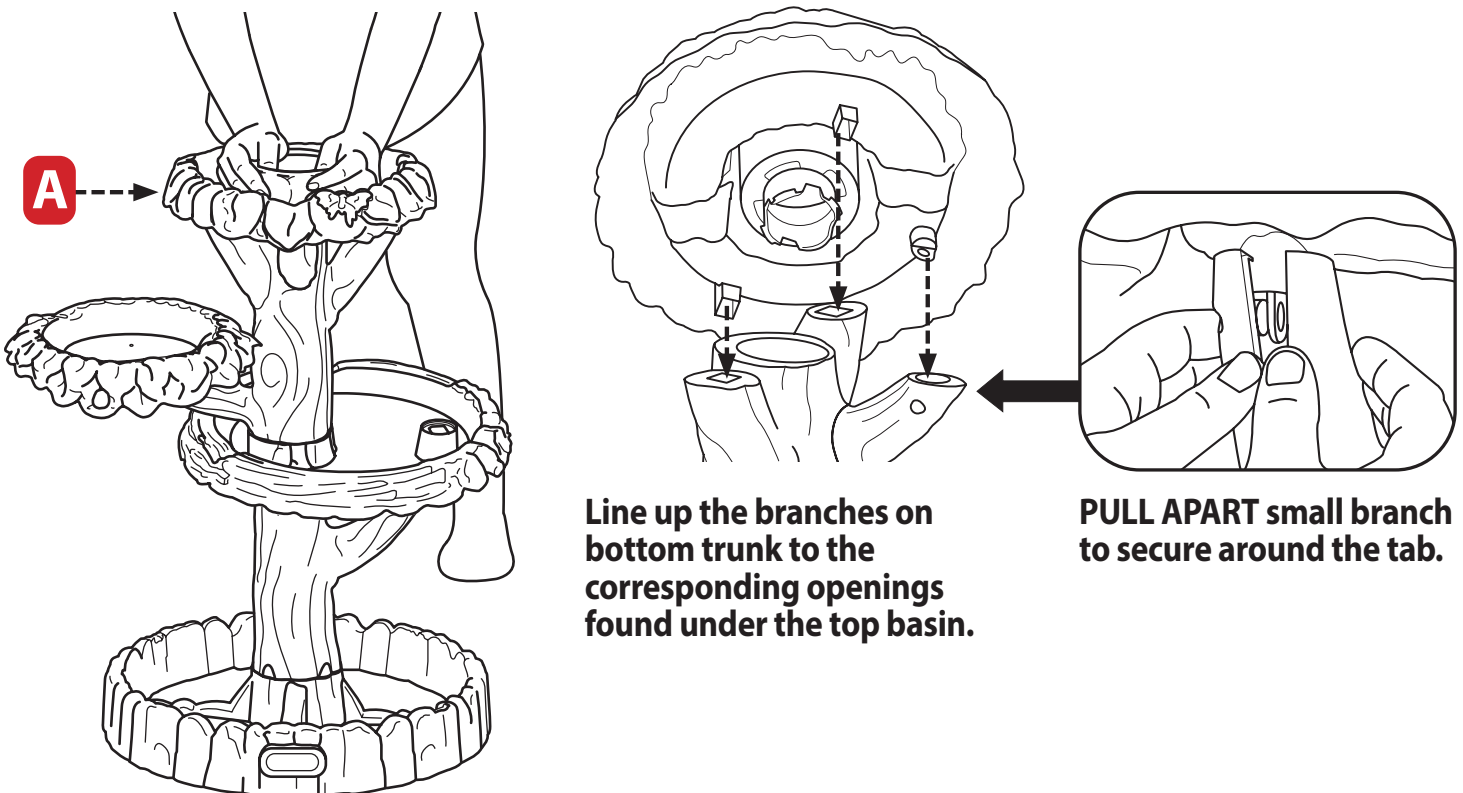

Line up the branches on bottom trunk to the corresponding openings found under the top basin.

**PULL APART** small branch to secure around the tab.

# 4a

## Build the tree...secure the top!

Secure (1)  $\frac{3}{8}$ " (.82cm) screw into upper location on small branch.

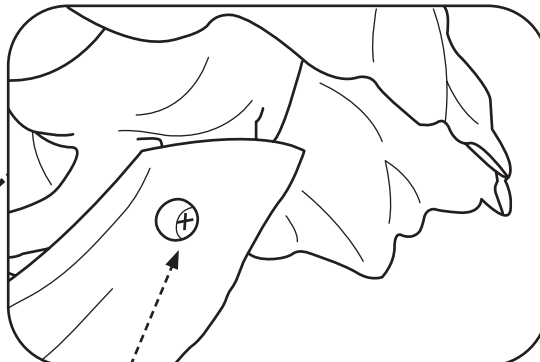
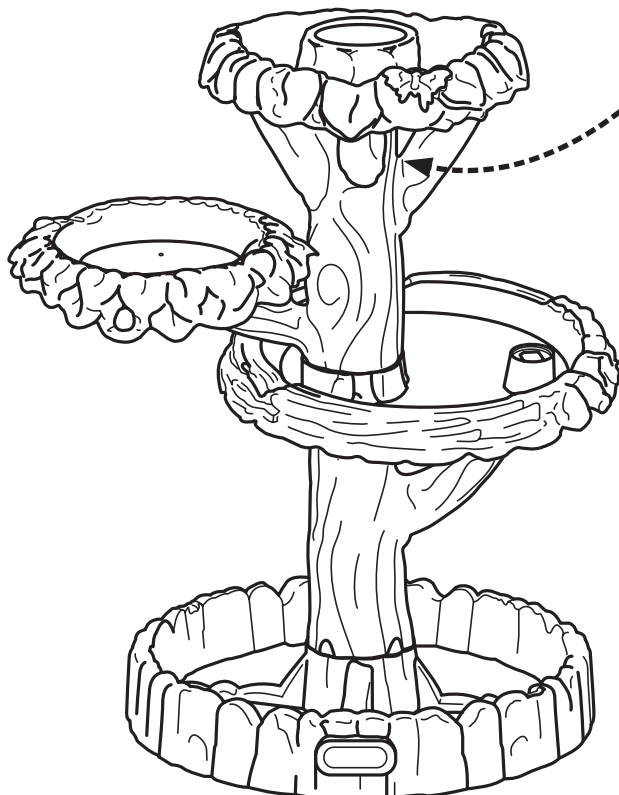
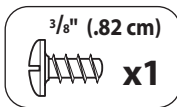
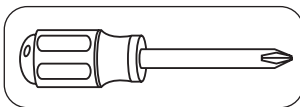

**TIGHTEN (4) screws underneath.**

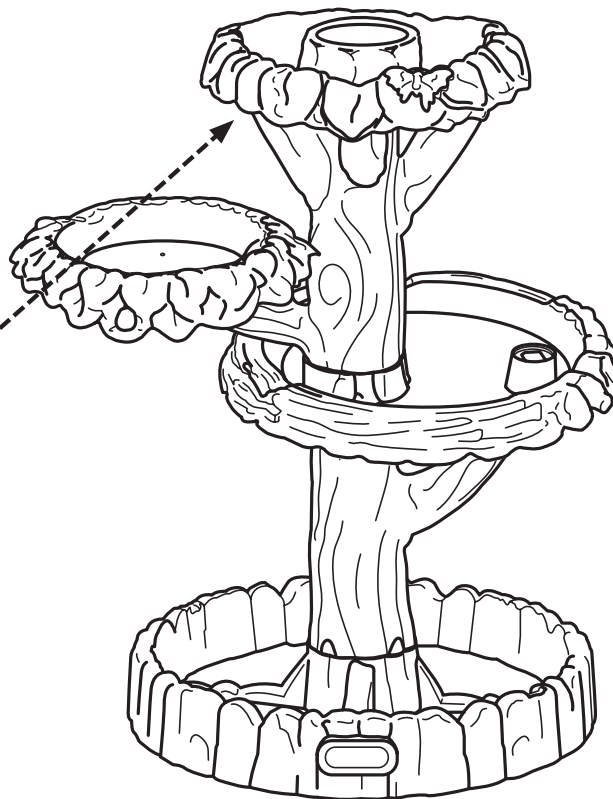
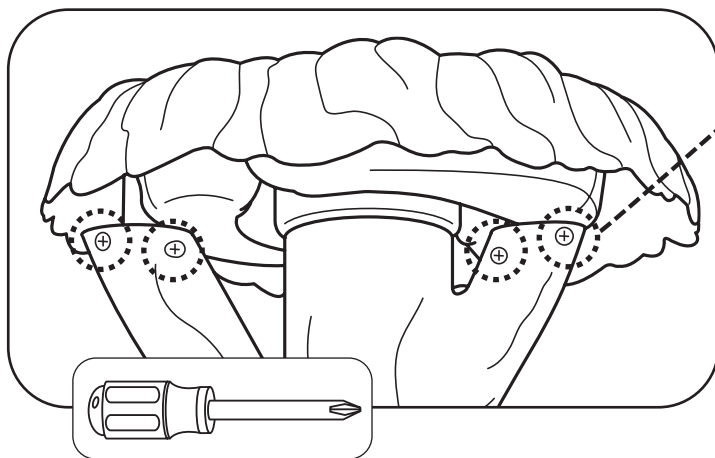

# 5 Watch the flower grow!

Insert flower assembly (H).



**HINT:** turn watering can upside down and place on top of flower assembly. Push down to assemble.

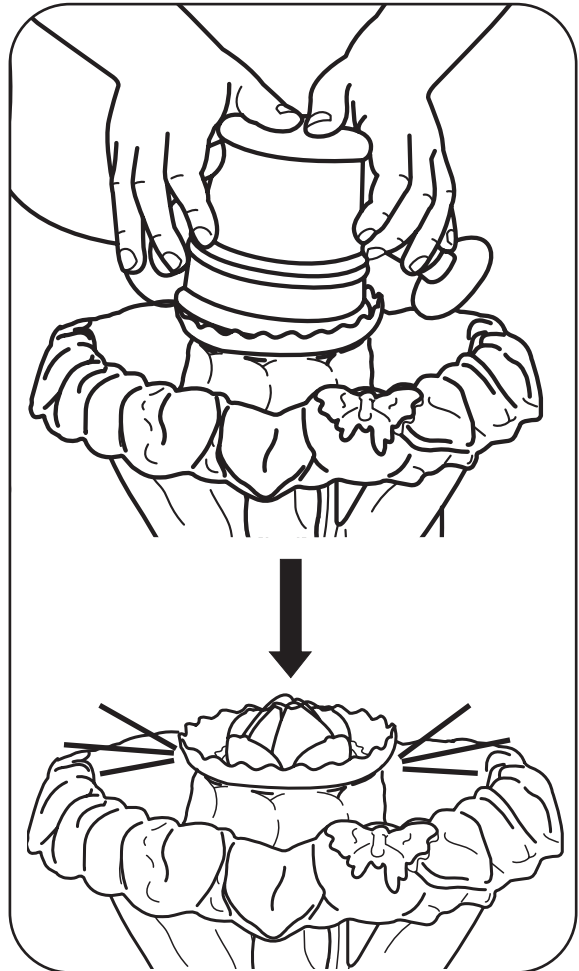
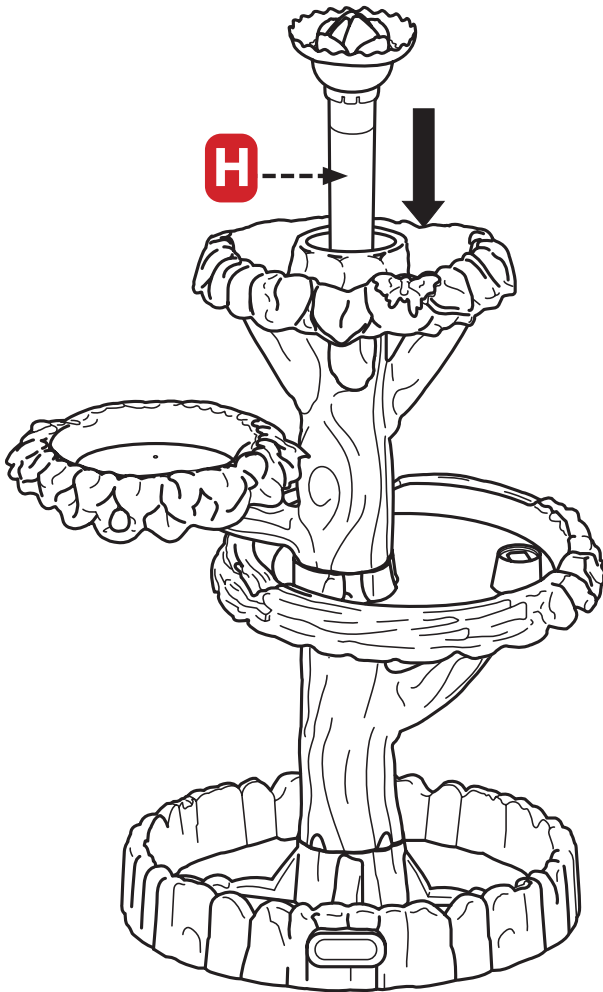

# 6 Insert the turtle support.

Insert bottom turtle support (part J).

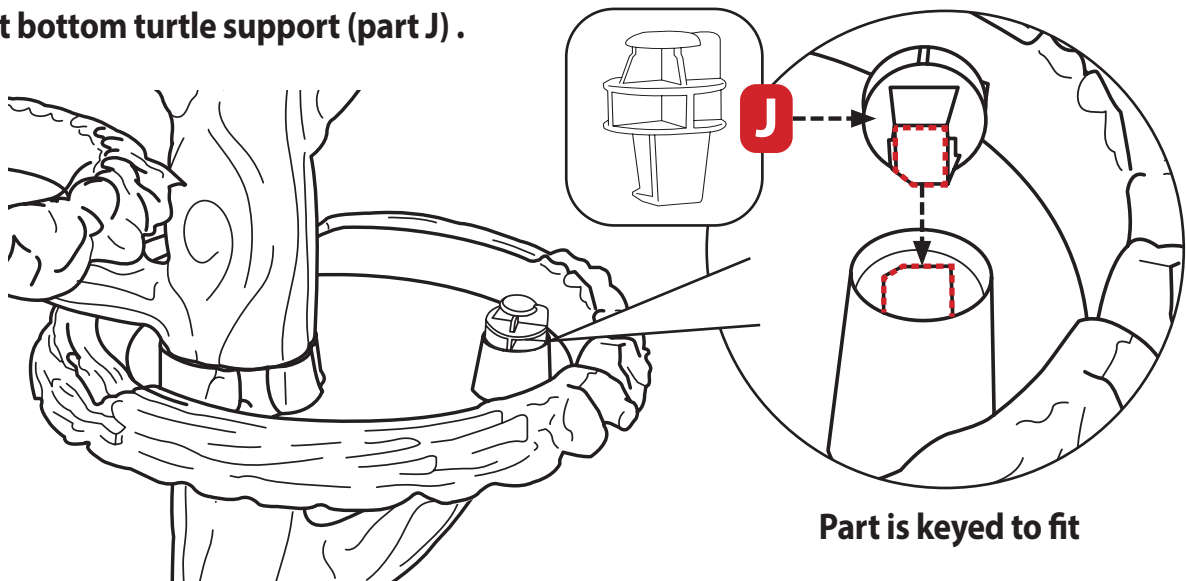

# 7 Stack up the turtles!

Insert bottom turtle (part M) onto turtle support.  
Part is keyed to fit.

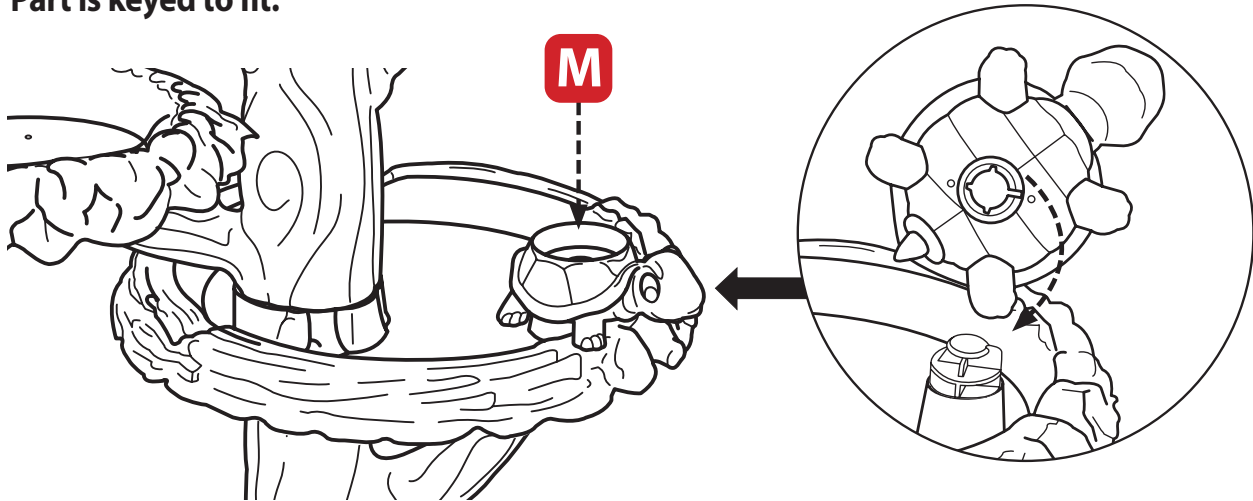

## Many ways to play

Correct stacking order

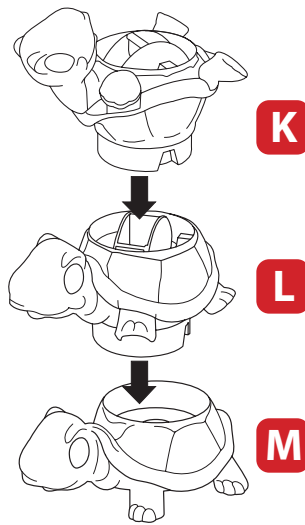

Stack the turtles one on top of the other. Located under the top basin leaf, allows water to overflow onto the spinning water wheel feature in the top turtle. Each turtle swivels and spins creating splashing fun!

Have fun stacking each turtle onto the bottom turtle or play with the turtles individually moving them from basin to basin to see where they catch the water!

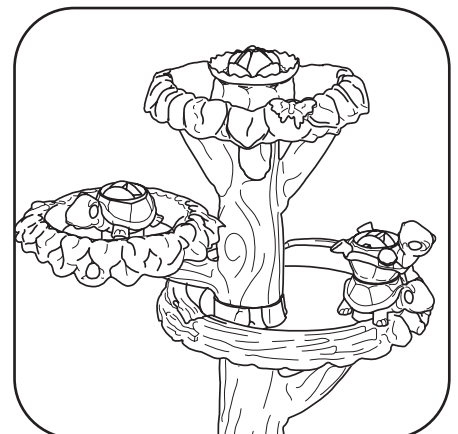
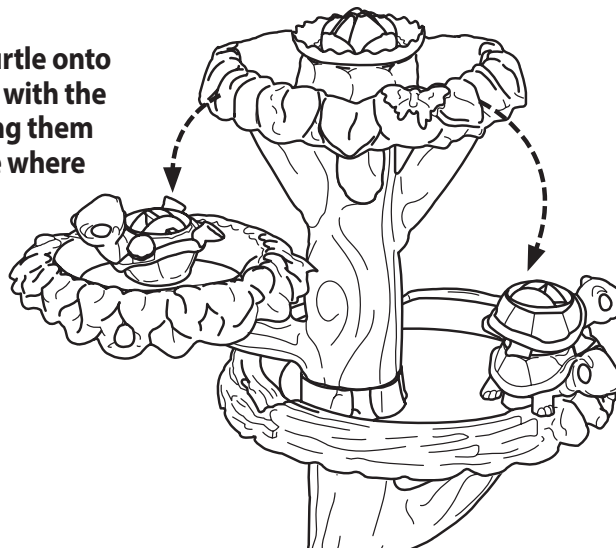

# 8 Don't forget the fish!

Locate indentation for fish and leaf (part R) on the bottom basin. Click into place.

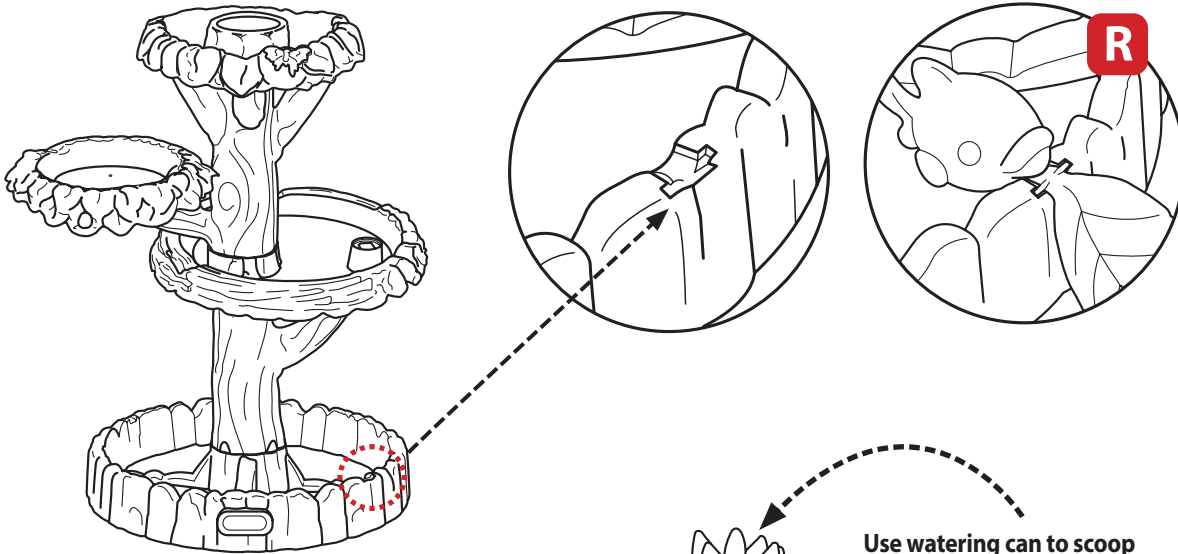

## Ready for magic flower fun!!

Use watering can to scoop water from the pond and pour onto the Magic Flower to watch it grow!

Fill the frogs with water and create a water fountain!

Turtles spin. Can be played stacked up high or individually!

Pour water onto the leaf and watch the fish splash!

**Storage: Drain ALL water when not in use!**

Always hold the water table by the trunk or branches when overturning to drain the water. Never grab the water table by the top or middle basins when moving or draining the unit.



# Magic Flower Water Table<sup>MD</sup>



## INSTRUCTIONS DE MONTAGE

Montage par un adulte requis. Durée de montage approximative : 30 min.

**Merci d'avoir choisi l'ensemble Magic Flower Water Table<sup>MD</sup> de Little Tikes<sup>®</sup>. Nous sommes déterminés à fournir un jouet durable et facile à monter, procurant à votre enfant des années de plaisir créatif!**

### Información realmente importante que debería conocer:

- En primer lugar, lea detenidamente todas las instrucciones.
- Limpie una superficie plana para colocar todos los materiales de manera que todo esté al alcance de la mano.
- Las piezas están enumeradas a continuación; cada pieza está identificada con una letra en ROJO para una referencia sencilla.
- Necesitará un destornillador Phillips y pinzas (no están incluidas) para armar la torre Magic Flower Water Table<sup>™</sup>.
  - Cuando coloque los tornillos, asegúrese de que estén bien ajustados, pero NO LOS APRIETE DEMASIADO.
- Las ilustraciones son solo a modo de referencia. Los estilos pueden ser distintos de los contenidos reales.
- Si tiene preguntas, estamos aquí para ayudarlo. Llame a nuestro equipo de servicio al cliente al 1-800-321-0183.

### ¡Seamos cuidadosos!

#### ¡ADVERTENCIA!

- **¡Debe ser armada por un adulto!**
- Guarde estas instrucciones para referencia futura.
- Antes de ensamblar los componentes, recuerde que el paquete contiene piezas pequeñas con las que los niños podrían atragantarse. Asimismo, posee bordes afilados y puntas aguzadas. Hasta no terminar de ensamblar todas las piezas, mantenga alejados a los niños.
- Se requiere supervisión por parte de un adulto. No deje a los niños solos.
- Use este producto sobre una superficie firme y nivelada, y evite usarlo cerca de piscinas o sobre escaleras, colinas o pendientes.
- Este producto está destinado para uso familiar en exteriores solamente.

- Este producto está destinado para ser usado por niños de 2 años en adelante.
- No permita que los niños se sienten, paren, jueguen o trepen sobre la superficie superior. En caso contrario, el producto se volverá inestable.
- Diseñado para usar únicamente con los accesorios suministrados.
- Nunca lo llene con ninguna otra cosa que no sea agua limpia del grifo. El uso de otros líquidos puede ser perjudicial o dañar la unidad. Nunca llene el producto con arena o tierra.
- No almacene ni deje agua en el producto cuando no lo esté usando.

#### **DESECHO**

Desarme y deseche el equipo de tal manera que no existan condiciones peligrosas como piezas pequeñas y bordes afilados en el momento en que se desecha el equipo.

### ¡Algunos aspectos importantes antes de comenzar!

- !** ANTES de comenzar con el montaje, asegúrese de tener todas las piezas enumeradas a continuación.
- !** Algunos paquetes pueden contener piezas muy pequeñas.
- !** ¿Tiene preguntas? Estamos aquí para ayudarlo. Llame a nuestro equipo de servicio al cliente de Little Tikes al 1-800-321-0183.

### Piezas

- |   |                                     |
|---|-------------------------------------|
| A. Bassin supérieur (1)                 | J. Support de tortue inférieure (1) |
| B. Bassin intermédiaire 2 (1)           | K. Tortue supérieure (1)            |
| C. Bassin intermédiaire (1)             | L. Tortue intermédiaire (1)         |
| D. Bassin inférieur (1)                 | M. Tortue inférieure (1)            |
| E. Tronc supérieur (3)                  | N. Arrosoir (1)                     |
| F. Tronc inférieur (1)                  | O. Coupelle (2)                     |
| G1. G2. Petites moitiés de branches (2) | P. Canards (2)                      |
| H. Ensemble de fleur (2)                | Q. Grenouille (2)                   |
| I. Cache-vis (2)                        | R. Poisson et feuille (1)           |

### **Étape 1 : Allons-y avec le tronc!**

- Fixez d'abord (2) vis de 0,82 cm (3/8 po) dans chaque trou du tronc inférieur (pièce F).
- NE SERREZ PAS les vis 1-2.
- Ensuite, fixez (7) vis de 0,82 cm (3/8 po) dans chaque trou du tronc supérieur (pièce E).
- NE SERREZ PAS les vis 1-6.
- Vissez la vis 7.
- Vissez la (1) vis de 0,82 cm (3/8 po).

### **Étape 2 : Montez l'arbre... le bas d'abord!**

- Insérez le bas du tronc (pièce F) dans le bassin inférieur (pièce D).
  - Alignez les encoches sur le bas du tronc et poussez vers le bas.
- Ensuite, fixez (4) vis de 2,54 cm (1 po) dans la base du tronc.

### **Étape 3 : Montez l'arbre... la partie du milieu!**

- Insérez le tronc supérieur (pièce E) sur le bassin central 1. **ALIGNER LES ENCOCHES.** La pièce est conçue pour s'adapter.
- Insérez (2) vis de 2,54 cm (1 po) dans les (2) cache-vis (pièce I).
- Installez la vis et le cache-vis de chaque côté du bassin et dans le tronc, fermez le cache-vis.

### **Étape 3b : On y arrive!**

- Insérez le bassin intermédiaire 2 (pièce B) sur le dessus du tronc supérieur.
  - Le support de branches S'ENCLENCHE en place.
  - TOURNEZ la table et SERREZ les vis en dessous.

### **Étape 4 : Montez l'arbre... vers le sommet!**

- Alignez les petites moitiés de branches assemblées (pièces G1-G2) avec l'ouverture sur le tronc supérieur (pièce E). Poussez jusqu'à ce que vous entendiez un déclic.
- Insérez le bassin supérieur (pièce A) sur le dessus du tronc supérieur.
- Alignez les branches du tronc inférieur avec les ouvertures correspondantes situées sous le bassin supérieur.
- Séparez la petite branche pour la fixer autour de l'attache.

### **Étape 4a : Montez l'arbre... installez la cime!**

- Fixez (1) vis 0,82 cm (3/8 po) dans l'emplacement supérieur de la petite branche.
- SERREZ les (4) vis en dessous.

### **Étape 5 : Regardez la fleur pousser!**

- Insérez l'ensemble de fleurs (pièce H).
- **CONSEIL :** retournez l'arrosoir et placez-le sur le dessus de l'ensemble de fleurs. Enfoncez pour assembler.

### **Étape 6 : Insérez le support de tortue**

- Insérez le support de la tortue du bas (pièce J).
  - La pièce est conçue pour s'adapter.

### **Étape 7 : Empilez les tortues**

Insérez la tortue du bas (pièce M) sur le support de tortue. La pièce est conçue pour s'adapter.

### **Mille façons de s'amuser**

Empilez les tortues les unes sur les autres. Placée sous le sommet, la feuille du bassin permet à l'eau de se déverser sur la roue à aubes de la tortue du haut. Chaque tortue pivote et tourne, créant des éclaboussures de plaisir!

Amusez-vous à empiler les tortues ou jouez avec elles en les déplaçant d'un bassin à l'autre pour voir où elles capteront l'eau!

### **Étape 8 : Place aux poissons!**

- Localisez l'encoche pour le poisson et la feuille (pièce R) sur le bassin inférieur. Cliquez.

### **Et voilà, la magie de la fleur à eau!**

Utiliser l'arrosoir pour prendre de l'eau du bassin et la verser dans la fleur magique pour la regarder pousser!

Remplir les grenouilles avec de l'eau et créer une fontaine à eau!

Les tortues pivotent. Il est possible de jouer en les empilant en hauteur ou individuellement.

Verser de l'eau sur la feuille et regarder le poisson faire des éclaboussures !

### **Rangement : vidanger TOUTE l'eau lorsque le dispositif n'est pas utilisé!**

TOUJOURS tenir la table d'eau par le tronc ou les branches en la retournant pour vider l'eau. Ne jamais saisir la table d'eau par les bassins du haut ou du milieu en déplaçant ou en vidant l'unité.

### **SERVICE CONSOMMATEURS**

**www.littletikes.com**

MGA Entertainment (Netherlands) B.V.  
Baronie 68-70, 2404 XG Alphen a/d Rijn,  
The Netherlands  
Email: sav@mgae.com



Imprimé aux États-Unis.

© The Little Tikes Company, et MGA Entertainment company. LITTLE TIKES® est une marque de commerce de Little Tikes aux États-Unis et dans d'autres pays. Tous les logos, noms, caractères, similitudes, images, slogans et apparence d'emballage sont la propriété de Little Tikes. Merci de conserver cette adresse et cet emballage car ils contiennent des informations importantes. Le contenu, y compris les spécifications et les couleurs, peut varier des illustrations de l'emballage. Instructions incluses. Merci d'enlever l'emballage, y compris les étiquettes, liens et fils cousus, avant de donner ce jouet à un enfant.

### **GARANTIE LIMITÉE**

The Little Tikes Company fabrique des jouets amusants de qualité exceptionnelle. Nous garantissons à l'acheteur d'origine que ce produit est exempt de vices de matériau ou de fabrication pendant une année\* à compter de sa date d'achat (le reçu d'achat daté est exigé comme preuve d'achat). Au titre de la présente garantie, la seule responsabilité de The Little Tikes Company et le seul recours se limitent au remplacement de la pièce défectueuse ou au remplacement du produit. La présente garantie est valable uniquement si le produit a été assemblé et entretenu conformément aux instructions fournies. La présente garantie ne couvre ni les dommages résultant d'une utilisation abusive ou d'un accident, ni l'apparence esthétique telle que les décolorations ou les rayures dues à l'usure normale ou à toute autre cause ne relevant pas de vices de matériau ou de fabrication. \*La période de garantie est de trois (3) mois pour les services de garderie et les acheteurs commerciaux.

**États-Unis et Canada :** Pour obtenir des informations sur le service de garantie ou de remplacement des pièces veuillez visiter notre site Web : [www.littletikes.com](http://www.littletikes.com), appeler le 1-800-321-0183 ou écrire à : Consumer Service, The Little Tikes Company, 2180 Barlow Road, Hudson OH 44236, U.S.A. Certaines pièces de rechange peuvent être achetées après l'expiration de la garantie – veuillez nous contacter pour obtenir de plus amples informations.

**À l'extérieur des États-Unis et du Canada :** Veuillez contacter le magasin où le produit a été acheté pour vous informer sur le service de garantie. La présente garantie vous offre des droits spécifiques reconnus par la loi, mais il se peut que vous ayez d'autres droits qui varient selon le pays/la province. Certains pays ou certaines provinces n'autorisent pas l'exclusion ou la limitation pour les dommages consécutifs ou fortuits, par conséquent la limitation ou l'exclusion qui précède peut ne pas s'appliquer à votre cas.

Gardez ce manuel car il renferme des renseignements importants.



# Magic Flower Water Table™

## INSTRUCCIONES DE MONTAJE



El montaje debe realizarlo un adulto. Tiempo aproximado de montaje: 30 min.

**Gracias por elegir Magic Flower Water Table™ de Little Tikes®.**

Nos esforzamos por crear juguetes perdurables, fáciles de ensamblar y creados para durar, que brindan a sus niños años de diversión fascinante y ocurrente.

### Información realmente importante que debería conocer:

- En primer lugar, lea detenidamente todas las instrucciones.
- Limpie una superficie plana para colocar todos los materiales de manera que todo esté al alcance de la mano.
- Las piezas están enumeradas a continuación; cada pieza está identificada con una letra en ROJO para una referencia sencilla.
- Necesitará un destornillador Phillips y pinzas (no están incluidas) para armar la torre Magic Flower Water Table™.
  - Cuando coloque los tornillos, asegúrese de que estén bien ajustados, pero NO LOS APRIETE DEMASIADO.
- Las ilustraciones son solo a modo de referencia. Los estilos pueden ser distintos de los contenidos reales.
- Si tiene preguntas, estamos aquí para ayudarlo. Llame a nuestro equipo de servicio al cliente al 1-800-321-0183.

### ¡Seamos cuidadosos!

#### ¡ADVERTENCIA!

- **¡Debe ser armada por un adulto!**
- Guarde estas instrucciones para referencia futura.
- Antes de ensamblar los componentes, recuerde que el paquete contiene piezas pequeñas con las que los niños podrían atragantarse. Asimismo, posee bordes afilados y puntas aguzadas. Hasta no terminar de ensamblar todas las piezas, mantenga alejados a los niños.
- Se requiere supervisión por parte de un adulto. No deje a los niños solos.
- Use este producto sobre una superficie firme y nivelada, y evite usarlo cerca de piscinas o sobre escaleras, colinas o pendientes.
- Este producto está destinado para uso familiar en exteriores solamente.

- Este producto está destinado para ser usado por niños de 2 años en adelante.
- No permita que los niños se sienten, paren, jueguen o trepen sobre la superficie superior. En caso contrario, el producto se volverá inestable.
- Diseñado para usar únicamente con los accesorios suministrados.
- Nunca lo llene con ninguna otra cosa que no sea agua limpia del grifo. El uso de otros líquidos puede ser perjudicial o dañar la unidad. Nunca llene el producto con arena o tierra.
- No almacene ni deje agua en el producto cuando no lo esté usando.

#### **DESECHO**

Desarme y deseche el equipo de tal manera que no existan condiciones peligrosas como piezas pequeñas y bordes afilados en el momento en que se desecha el equipo.

### ¡Algunos aspectos importantes antes de comenzar!

- ❗ **ANTES** de comenzar con el montaje, asegúrese de tener todas las piezas enumeradas a continuación.
- ❗ Algunos paquetes pueden contener piezas muy pequeñas.
- ❗ **¿Tiene preguntas? Estamos aquí para ayudarlo.** Llame a nuestro equipo de servicio al cliente de Little Tikes al 1-800-321-0183.

### Piezas

- |                                     |                                      |
|-------------------------------------|--------------------------------------|
| A. Cuenco superior (1)              | J. Soporte para tortuga inferior (1) |
| B. Cuenco intermedio (1)            | K. Tortuga superior (1)              |
| C. Cuenco intermedio (1)            | L. Tortuga intermedia (1)            |
| D. Cuenco inferior (1)              | M. Tortuga inferior (1)              |
| E. Tronco superior (3)              | N. Regadera (1)                      |
| F. Tronco inferior (1)              | O. Taza (2)                          |
| G1. G2. Mitades de rama pequeña (2) | P. Pato (2)                          |
| H. Conjunto de flor (2)             | Q. Rana(2)                           |
| I. Cubierta de tornillo (2)         | R. Pez y hoja (1)                    |



### **Paso 1 : Empecemos atornillando el tronco.**

- Primero asegura (2) tornillos de 3/8" (0,82 cm) en cada orificio de la parte inferior del tronco (F).
- NO APRIETES los tornillos 1-2.
- Luego, asegura (7) tornillos de 3/8" (0,82 cm) en cada orificio de la parte superior del tronco (E).
- NO APRIETES los tornillos 1-6.
- APRIETA el tornillo 7.
- Ajusta (1) tornillo de 3/8" (0,82 cm) en el orificio de la rama inferior.

### **Paso 2 : Vamos a construir el árbol... desde la base**

- Inserta la parte inferior del árbol (F) en el cuenco de la base (D).
  - Alinea las ranuras en la parte inferior del tronco y empuja hacia abajo.
- Luego, asegura (4) tornillos de 1" (2,54 cm) en la base del tronco.

### **Paso 3 : Construyamos el árbol... ahora el centro.**

- Inserta la parte superior del tronco (E) en el cuenco intermedio 1.
- ALINEA LA RANURA. La pieza está diseñada para encajar.
- Inserta (2) tornillos de 1" (2,54 cm) a través de (2) tapas de tornillos (parte I).
  - Instala el tornillo y la tapa del tornillo en cada lado del cuenco y en el tronco y luego cierra la tapa del tornillo.

### **Paso 3b : Casi terminamos con el centro.**

- Inserta el cuenco intermedio 2 (parte B) en la parte superior del tronco superior.
  - El soporte de la rama ENCAJA A PRESIÓN en su lugar.
  - GIRA la mesa y APRIETA los tornillos de debajo.

### **Paso 4 : Construyamos el árbol... ¡a completarlo!**

- Alinea las mitades de las ramas ensambladas (partes G1-G2) con la abertura en el tronco superior (E). Empuja hasta que escuche que encajan.
- Inserta el cuenco superior (parte A) en la parte superior del tronco superior.
- Alinea las ramas en el tronco inferior con las aberturas correspondientes que se encuentran debajo del cuenco superior.
- SEPARA la rama pequeña para asegurarla alrededor de la pestaña.

### **Paso 4a : Construyamos el árbol... ¡aseguremos la copa!**

- Asegura (1) tornillo de 3/8" (0,82 cm) en la ubicación superior de la rama pequeña.
- APRIETA (4) tornillos por debajo.

### **Paso 5 : ¡Veamos cómo crece la flor!**

- Inserta el montaje de flores (H).
- SUGERENCIA: pon la regadera boca abajo y colócala encima del montaje de flores. Empuja hacia abajo para encastrarla.

### **Paso 6 : Inserta el soporte de la tortuga.**

- Inserta el soporte inferior de la tortuga (parte J).
  - La pieza está diseñada para encajar.

### **Paso 7 : Apila las tortugas**

Inserta la tortuga inferior (parte M) en el soporte de la tortuga. La pieza está diseñada para encajar.

### **Existen muchas formas de jugar**

Apila las tortugas una encima de la otra. Ubicada debajo de la parte superior de la hoja del cuenco, permite que el agua se desborde sobre la característica de la rueda de agua giratoria en la tortuga superior. ¡Cada tortuga gira creando diversión de salpicaduras!

Diviértete apilando cada tortuga sobre la tortuga de abajo o juega con las tortugas moviéndolas individualmente de un cuenco a otro para ver dónde atrapan el agua.

### **Paso 8 : ¡No olvides el pez!**

- Localiza la hendidura para el pez y la hoja (parte R) en el cuenco inferior. Encájalo en su lugar.

### **¡Listos para la diversión de las flores mágicas!**

Usa la regadera para sacar agua del charco y verterla en la flor mágica para ver cómo crece.

Llena las ranas con agua y crea una fuente de agua.

Las tortugas dan vueltas. Pueden apilarse o colocarse de manera individual.

Vierte agua sobre la hoja y observa cómo salpica el pez.

### **Almacenamiento: ¡Vacíe TODA el agua cuando no utilice el dispositivo!**

Sostenga SIEMPRE la mesa de agua por el tronco o las ramas para darle la vuelta a fin de drenar el agua. No sujete nunca la mesa de agua por el cuenco superior o intermedio al mover o drenar la unidad.

### **SERVICIO AL CLIENTE**

#### **www.littletikes.com**

MGA Entertainment (Netherlands) B.V.

Baronie 68-70, 2404 XG

Alphen a/d Rijn, The Netherlands

Tel: +31 (0) 172 758038

E-mail: klantenservice@mgae.com



Impreso en E.U.A.

© The Little Tikes Company, una compañía de MGA Entertainment. LITTLETIKES® es una marca registrada de Little Tikes en EE.UU. y otros países. Todos los logotipos, nombres, personajes, representaciones, imágenes, eslóganes y apariencia del embalaje son propiedad de Little Tikes. Conserve esta dirección y embalaje para referencia ya que contiene información importante. El contenido, incluyendo especificaciones y colores, puede ser diferente a las fotos que se muestran en el paquete. Instrucciones incluidas. Antes de darle este producto al niño quitele todo el embalaje, incluyendo etiquetas, amarres y costuras.

#### **GARANTÍA LIMITADA**

La compañía Little Tikes fabrica juguetes divertidos de alta calidad. Le garantizamos al comprador original que este producto está libre de defectos de material o mano de obra por un año \* a partir de la fecha de compra (se requiere el recibo de compra fechado como prueba). A exclusiva elección de la compañía Little Tikes, el único resarcimiento disponible bajo esta garantía será el reemplazo de la parte defectuosa del producto o el reemplazo del producto. Esta garantía es válida solamente si el producto ha sido montado y mantenido según las instrucciones. Esta garantía no cubre abuso, accidente, aspectos cosméticos tales como el descoloramiento o las rayas como consecuencia de un uso normal, ni ningún otro problema que no surja de defectos de material o mano de obra. \*El período de garantía es de tres (3) meses para guarderías o compradores comerciales.

**Fuera de EE.UU. y Canadá:** Póngase en contacto con el lugar de compra para el servicio de garantía. Esta garantía le otorga derechos legales específicos y es posible también que tenga otros derechos que varían según el país/estado. Algunos países/estados no permiten la exclusión o limitación de daños concomitantes o consecuentes, por lo cual la limitación o exclusión mencionada puede no aplicarse a usted.

Conserve este manual ya que contiene información importante.





© The Little Tikes Company, an MGA Entertainment company. LITTLE TIKES® is a trademark of Little Tikes in the U.S. and other countries. All logos, names, characters, likenesses, images, slogans, and packaging appearance are the property of Little Tikes. Please keep this address and packaging for reference since it contains important information. Contents, including specifications and colors, may vary from photos depicted on package. Instructions included. Please remove all packaging including tags, ties & tacking stitches before giving this product to a child.

## CONSUMER SERVICE:

### United States:

[www.littletikes.com](http://www.littletikes.com)

1-800-321-0183 Monday - Friday

The Little Tikes Company

2180 Barlow Road

Hudson, OH 44236

E-mail: [service@littletikescare.com](mailto:service@littletikescare.com)

Printed in U.S.A. D.R. ©2020 The Little Tikes Company

### United Kingdom:

[www.littletikes.co.uk](http://www.littletikes.co.uk)

Little Tikes, MGA Entertainment (UK) Ltd

50 Presley Way

Crownhill

Milton Keynes MK8 0ES

Bucks, UK

Tel: +0 800 521 558

E-mail: [support@LittleTikesStore.co.uk](mailto:support@LittleTikesStore.co.uk)

### Australia

[www.littletikes.com.au](http://www.littletikes.com.au)

Imported by MGA Entertainment Australia Pty Ltd

Suite 2.02, 32 Delhi Road

Macquarie Park NSW 2113

1 300 059 676



## LIMITED WARRANTY

The Little Tikes Company makes fun, high quality toys. We warrant to the original purchaser that this product is free of defects in materials or workmanship for one year\* from the date of purchase (dated sales receipt is required for proof of purchase). At the sole election of The Little Tikes Company, the only remedies available under this warranty will be the replacement of the defective part or replacement of the product. This warranty is valid only if the product has been assembled and maintained per the instructions. This warranty does not cover abuse, accident, cosmetic issues such as fading or scratches from normal wear, or any other cause not arising from defects in material and workmanship. \*The warranty period is three (3) months for daycare or commercial purchasers.

**U.S.A and Canada:** For warranty service or replacement part information, please visit our website at [www.littletikes.com](http://www.littletikes.com), call 1-800-321-0183 or write to: Consumer Service, The Little Tikes Company, 2180 Barlow Road, Hudson OH 44236, U.S.A. Some replacement parts may be available for purchase after warranty expires—contact us for details.

**Outside U.S.A and Canada:** Contact place of purchase for warranty service. This warranty gives you specific legal rights, and you may also have other rights, which vary from country/state to country/state. Some countries/states do not allow the exclusion or limitation of incidental or consequential damages, so the above limitation or exclusion may not apply to you.