



POLVIO

DESIGNWAND & VLOER

Creëer je eigen unieke hoofdbord met Polvio wandtegels in 5 modellen en 9 moderne kleuren



UNIEK STIJLVOL EN DUURZAAM

Polvio Stoffen wandtegels

Uw huis, als nieuw. Zo simpel is het!

Plan je een verbouwing? Settelen op een nieuwe plek? Of misschien heb je gewoon een verandering nodig. Met de producten van Designwand en vloer kan je zelf eenvoudig aan de slag: betaalbaar, snel en gemakkelijk. En de effecten zullen uniek zijn. Maak kennis met Polvio gestoffeerde panelen. Het is een unieke manier om je muren op te frissen door ze een zachte en aangename uitstraling te geven. Eenvoudige installatie en een breed scala aan vormen en kleuren helpen je om een gezellige sfeer in je huis te creëren.

Polvio:

Polvio is onze gestoffeerde wandtegel verkrijgbaar in 9 kleuren en 5 verschillende modellen. De panelen worden verpakt per 8 of 10 stuks. Polvio bestaat uit drie essentiële onderdelen. Beginnend bij de MDF plaat, de plaat zorgt voor een vormvaste en stabiele ondergrond voor de PU schuimvulling. De PU schuimvulling heeft een dikte van circa 23 mm en is bedekt met 1 mm stof. Je kunt een aantal panelen met dezelfde vorm combineren of verschillende patronen gebruiken. Gebruik je creativiteit!

Doordacht kleurenpalet

De kleuren van de stoffen voor gestoffeerde panelen zijn zo gekozen dat ze naar wens kunnen worden gecombineerd, en de mix van kleuren en assortimenten stelt je in staat om het karakter van je interieur op een stijlvolle manier te accentueren. Kies uit beige, zwart, grafiet, grijs, flesgroen, zeeblauw, marineblauw, poederroze of mosterd. Welk effect wil je bereiken? Een sterk accent of een matige harmonie? Met Polvio panelen is alles

Comfort en akoestische uitmuntendheid:

Naast hun esthetische aantrekkingskracht bieden gestoffeerde wandpanelen ongeëvenaard comfort en akoestische voordelen. De gewatteerde stoffen bekleding voegt niet alleen een luxe en uitnodigende toets toe, maar fungeert ook als een geluidsabsorberende laag, waardoor echo's worden verminderd en de algehele akoestische ervaring van de ruimte wordt verbeterd. Of je nu een gezellige thuisbioscoop, een rustige slaapkamer of een elegante kantooromgeving creëert, gestoffeerde wandpanelen dragen bij aan een serene sfeer die ontspanning en concentratie bevordert.

Snelle manier voor een gezellig interieur:

Droom je van een zacht hoofdeinde? Of wil je de gang opfrissen en voorzien van een unieke stijl. Doe het met Polvio gestoffeerde panelen! Je zal hun zorgvuldige uitvoering, doordachte kleuren en veelzijdige vormen waarderen. Dankzij de eenvoudige installatie krijg je binnen enkele uren een zachte wandafwerking. Je kunt het zelf doen door panelen aan de muur te lijmen of door ze op klittenband te monteren. Beiden vereisen geen grote voorbereiding en reiniging. Geniet direct na je werk van een indrukwekkend effect.

1. Stof (geschuimd gerecycled polymeren)

Een zachte comfortabel aanvoelende afwerking.

2. Vulling (polyurethaanschuim)

Niet voor niets wordt Polyurethaan schuim ook toegepast in matrassen en kussen. Het is stevig, voelt zacht en comfortabel aan en na belasting komt hierdoor zijn Polvio wandtegels uitstekend te gebruiken als rugleuning en hebben ze ook akoestiek verbeterende eigenschappen.

2. MDF plaat

De 6 mm dik MDF plaat zorgt voor een sterke en stabiele basis voor de schuimvulling en de stoffen afwerking. Daarnaast is het een goede basis voor montage op (achter) wand, plafond of meubelen voor bijvoorbeeld klittenband of polymeer kit.

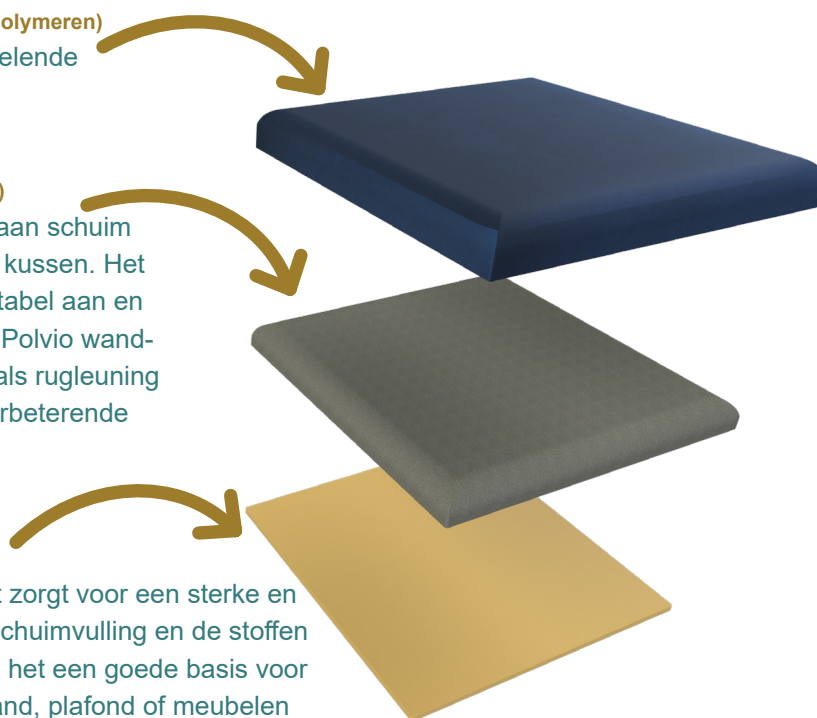

Polvio Stoffen wandtegels

Zachte wanddecoratie:

Kleine veranderingen kunnen wonderen doen! Wat dacht je ervan om het interieur van de slaapkamer of de woonkamer binnen een paar uur op te frissen? Zonder onnodige voorbereiding, apparatuur of een grote schoonmaak na de renovatie. Gebruik lijm of klittenband om de tegels aan de muur te bevestigen en geniet nog dezelfde dag van je werk.

Polvio panelen geven de ruimte niet alleen extra warmte: een goed gekozen kleur kan je interieur volledig veranderen. Je zal de snelle, schone montage zeker waarderen, die je gemakkelijk zelf kan uitvoeren en dezelfde dag nog van het effect kan genieten.

Veelzijdigheid op zijn best:

Eén van de opvallende eigenschappen van gestoffeerde wandpanelen is hun veelzijdigheid. In tegenstelling tot traditionele wandbekledingen kunnen deze panelen in vrijwel elk deel van uw huis of kantoor worden geïnstalleerd. Afhankelijk van je behoeften zullen ze goed presteren in elke kamer: slaapkamer, woonkamer, kinderkamer, eetkamer en zelfs gang. Of je nu een volledige wandinstallatie wenst of liever een accent creëert, gestoffeerde wandpanelen passen naadloos in elke architectonische omgeving en blazen nieuw leven in je omgeving.

Creëer je eigen unieke ontwerp door passende kleuren en vormen te combineren. Geniet al in de planningsfase van de renovatie van de aanstaande verandering.

Omarm de functionele voordelen:

Gestoffeerde wandpanelen zijn niet allen visueel opvallend; ze bieden ook een reeks functionele voordelen. Hun zachte en gewatteerde oppervlak zorgt voor een extra isolatielaag, waardoor de temperatuur in uw ruimte wordt geregeld en energiekosten worden verlaagd. Bovendien dienen deze panelen als een beschermende barrière, waardoor uw muren worden beschermd tegen schade door onopzettelijke stoten. Met hun combinatie van vorm en functie blijken gestoffeerde wandpanelen zowel esthetisch als praktisch.

Voeg accessoires toe:

Wil je je ansichtkaarten laten zien of je spulletjes ordenen? Koop extra elastieken voor de panelen. Het enige wat je hoeft te doen is de elastische banden op de panelen naar wens te schikken. Op deze manier laat je er geen lijmspoor omheen. De elastische banden zijn verkrijgbaar in drie kleuren en verschillende maten die passen op verschillende maten panelen. De panelen kunnen ook worden voorzien van haken om je handtas aan op te hangen of een oplader. Er dient een metalen haak tussen de gekozen panelen te worden geplaatst voordat ze aan de muur worden bevestigd.



TDS



Montage



Website

POL02

Polvio 15x60 Ovaal

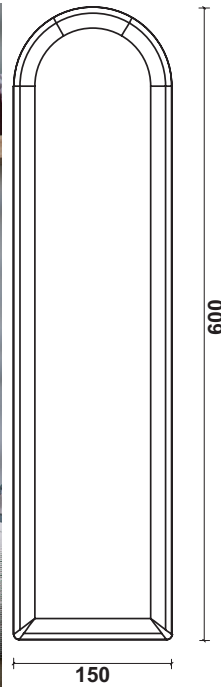

Verpakt per 10 stuks
dikte 30 mm

Opbouw:
6 mm MDF
+/- 23 mm HD Schuim
1 mm stof



Poeder Roze
6034849



Grijs
6034850



Zeeblauw
6034851



Grafiet
6034852



Marine Blauw
6034853



Mosterd
6034854



Flesgroen
6034855



Zwart
6056951

Nieuw



Beige
6056956

Nieuw

“Eenvoudige installatie en een breed scala aan vormen en kleuren helpen je om een gezellige sfeer in je huis te creëren”

Polvio 15x60 Rechthoek

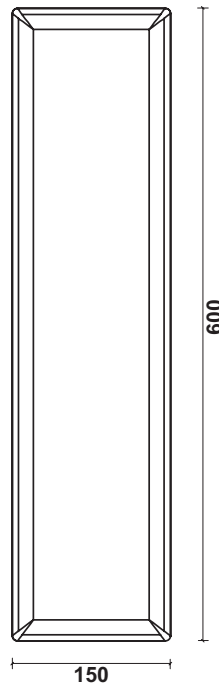

Verpakt per 10 stuks
dikte 30 mm

Opbouw:
6 mm MDF
+/- 23 mm HD Schuim
1 mm stof



Poeder Roze
6034842



Grijs
6034843



Zeeblauw
6034844



Grafiet
6034845



Marine Blauw
6034846



Mosterd
6034847



Flesgroen
6034848



Zwart
6056946



Beige
6056955

Polvio 30x60 Rechthoek

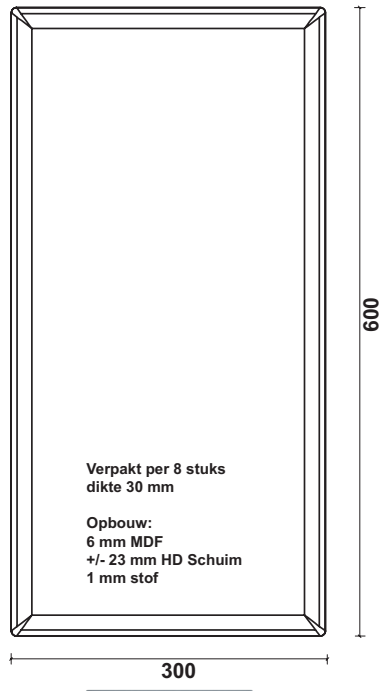

Poeder Roze
6034835



Grijs
6034836



Zeeblauw
6034837



Grafiet
6034838



Marine Blauw
6034839



Mosterd
6034840



Flesgroen
6034841



Zwart
6056945

Met 3 handige ophanghaakjes

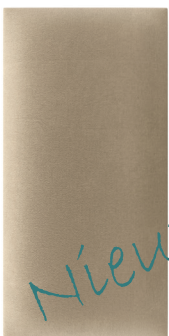

Beige
6056954

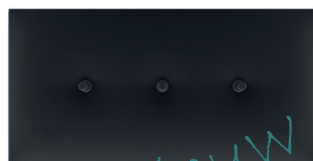

Zwart met haakjes
6056959

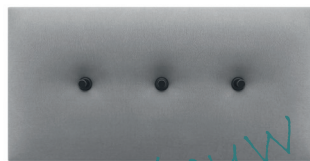

Grijs met haakjes
op aanvraag



Grafiet met haakjes
op aanvraag

Polvio 30x30 Vierkant

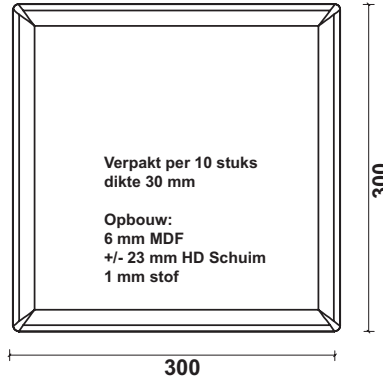

Poeder Roze
6034864



Grijs
6034865

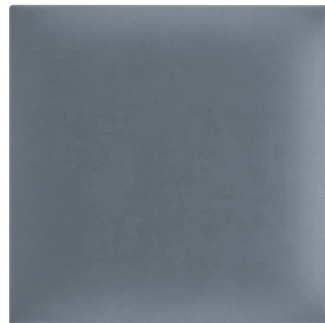

Zeeblauw
6034866



Grafiet
6034867



Marine Blauw
6034868



Mosterd
6034869



Flesgroen
6034870



Zwart
6056953



Beige
9056958

“Polvio panelen geven de ruimte niet allen extra warmte: een goed gekozen kleur kan je interieur volledig veranderen!”

Je kan de snelle en schone montage, die je zelf kan uitvoeren, zeker waarderen, waardoor je dezelfde dag nog kan genieten van het resultaat”

Polvio 30x35 Geometrisch

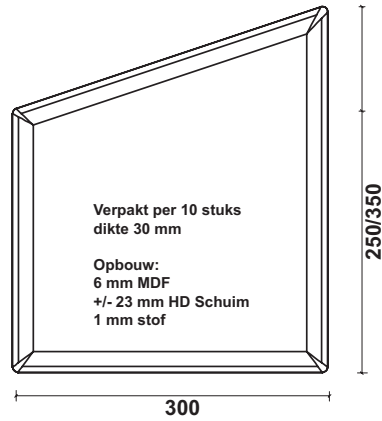

Poeder Roze
6034856

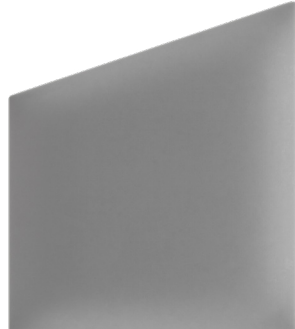

Grijs
6034857

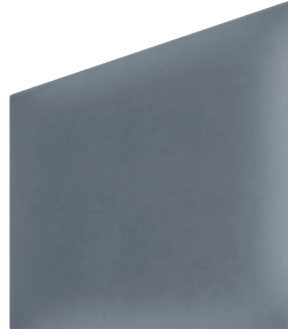

Zeeblauw
6034858



Grafiet
6034859

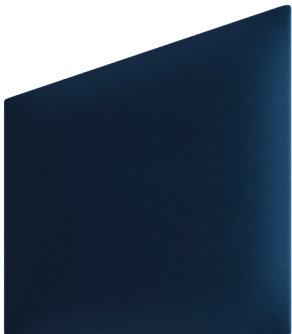

Marine Blauw
6034860



Mosterd
6034861

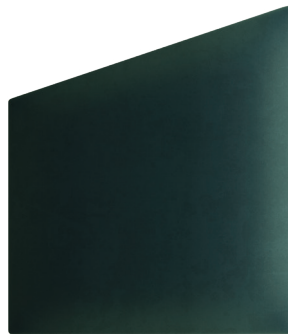

Flesgroen
6034862



Zwart
6056952



Beige
6056957

*“Creëer je eigen unieke ontwerp
door passende kleuren en vormen
te combineren.
Geniet al in de planningsfase van
de aanstaande verandering”*

Polvio wandtegels

Montage Instructie

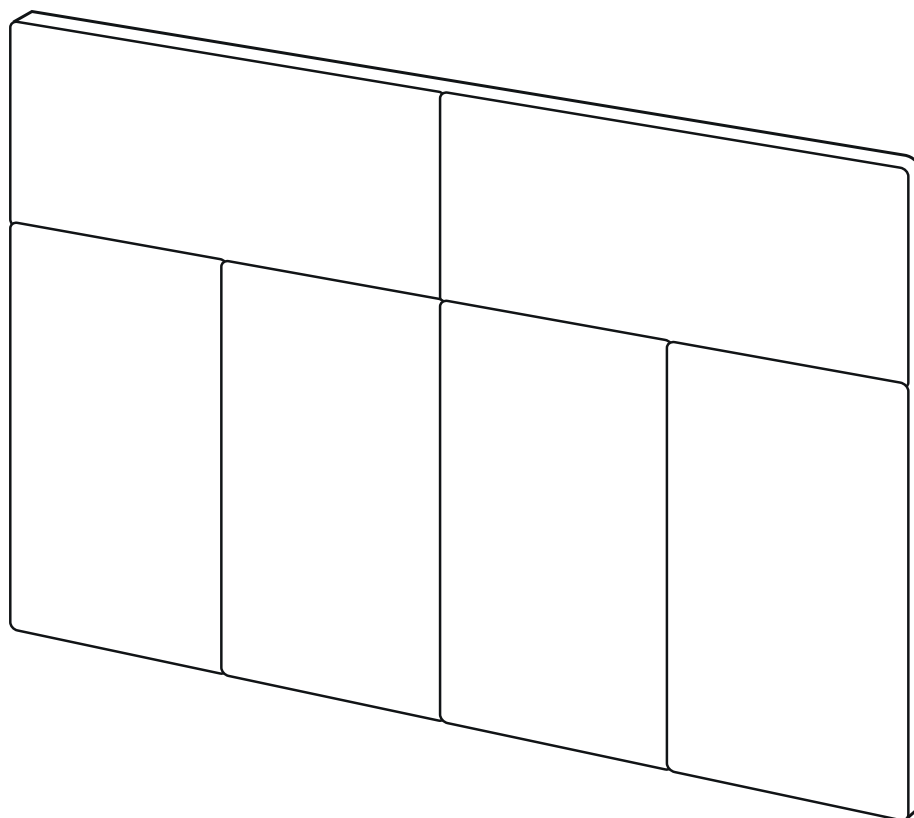

INSTALLATIE INSTRUCTIE:



Algemene informatie:

- Polvio-Wandtegels worden gemonteerd met lijm of dubbel zijdig tape
- Wandtegels kunnen verticaal of horizontaal geplaatst worden.
- Na het uitpakken moet de kwaliteit van elke tegel worden gecontroleerd (op krassen, scheuren, vervorming en/of verkleuringen).
- Eventuele merkbare gebreken aan het product dienen voorafgaand aan de installatie te worden gemeld. Klachten worden niet meer in behandeling genomen nadat de goederen zijn geïnstalleerd.
- Voorafgaand aan de installatie moeten de panelen worden opgeslagen in de ruimte waar ze worden geïnstalleerd – om zich aan te passen aan de omgevingstemperatuur.
- Het product kan NIET geïnstalleerd worden in vochtige ruimtes (keuken, toilet of badkamer).
- Het mag niet worden geïnstalleerd in ruimtes met verhoogde temperaturen (boven 60° C), zoals een sauna, op een schoorsteen, naast een fornuis of boven/direct nabij verwarming.
- Het product is alleen geschikt voor binnentoepassingen.
- bij niet-naleving van de instructies vervalt de garantie van het product.

Montage van accessoires:

- Elastiekbanden kunnen voor montage om het betreffende paneel worden geklemt. Zorg ervoor dat er geen polymeerlijm of tape in aanraking komt met het elastiek.
- De Soform haakjes kunnen aan de achterzijde van het betreffende wandtegel worden bevestigd met schroeven (max schroeflengte 13mm).
- Indien gekozen wordt voor haakjes, dient het hele patroon middels polymeerlijm gemonteerd te worden. Let op dat er geen belasting wordt aangebracht voordat de droogtijd van de polymeerkit is verstreken. Zie hiervoor de gebruikshandleiding van de polymeerkit.

Installatie van de panelen:

- Het oppervlak moet glad zijn, niet brokkelig, zodat een goede hechting is gewaarborgd.
- Wij adviseren het gebruik van 1-component hybride polymeerlijmen die geen oplosmiddelen en isocyanaten bevatten. Of speciale dubbelzijdig tape, geschikt voor de ondergrond en hout.
- De lijm moet worden aangebracht volgens de instructies, in een goed geventileerde ruimte.
- Voor montage met polymeerlijm, volstaat het aanbrengen van een dot lijm op de hoeken. Breng de lijm aan in een S-vormige beweging voor een maximale hechting.
- De wandtegels kunnen NIET op maat gemaakt worden, let hierop bij het ontwerp en het patroon.

Reiniging

- Reinig de wandtegels met een zeer mild reinigingsmiddel.
- Laat vloeibare vlekken niet drogen.
- Op de panelen achtergebleven schoonmaakmiddelen kunnen verkleuring veroorzaken!
- Gebruik geen water met een temperatuur van +40°, sterke wasmiddelen, bleekmiddelen, oplosmiddelen, sterke zuren en basen en schuurmiddelen.
- De wandtegels zijn gevoelig voor plooirichting. Hierdoor kan in strijklicht tintverschil ontstaan. Let hierop bij montage van de wandtegels.

PANELEN EN TOEBEHOREN:

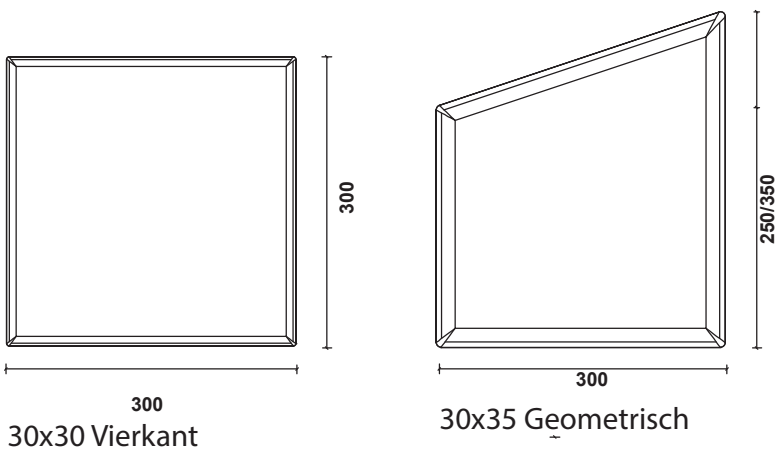
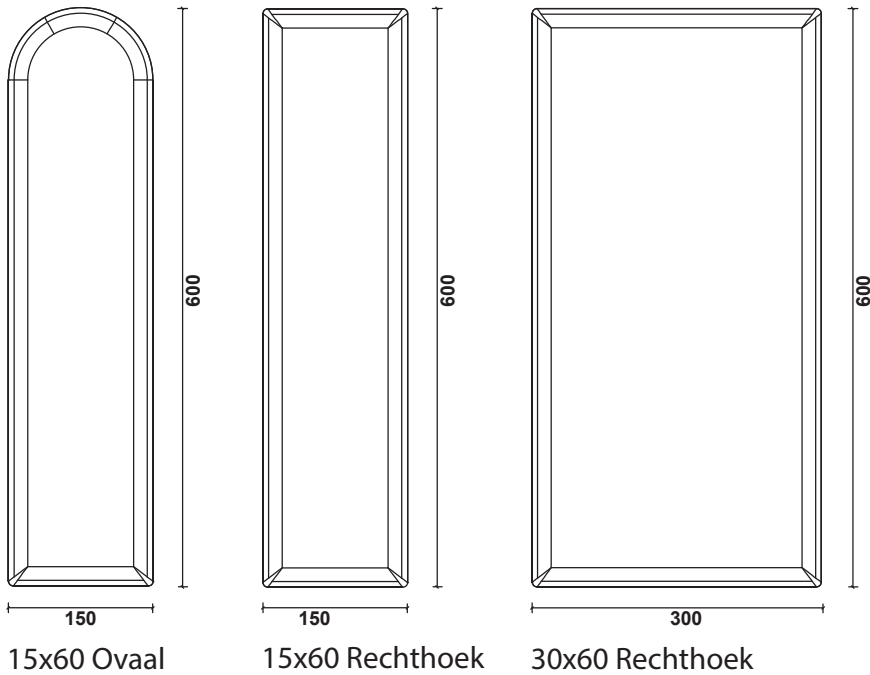

Onderstaande accessoires zijn uit de SOFORM-wandtegel lijn.



* Het product kan in afmeting verschillen met een +/- 1 cm tolerantie.

GEREEDSCHAP:

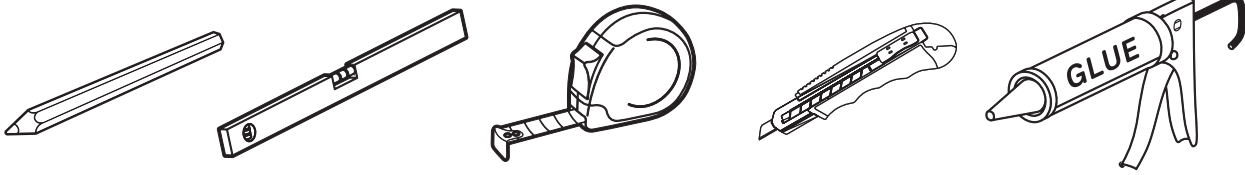

VOORBEELDEN VAN INSTALLATIE MOGELIJKHEDEN:

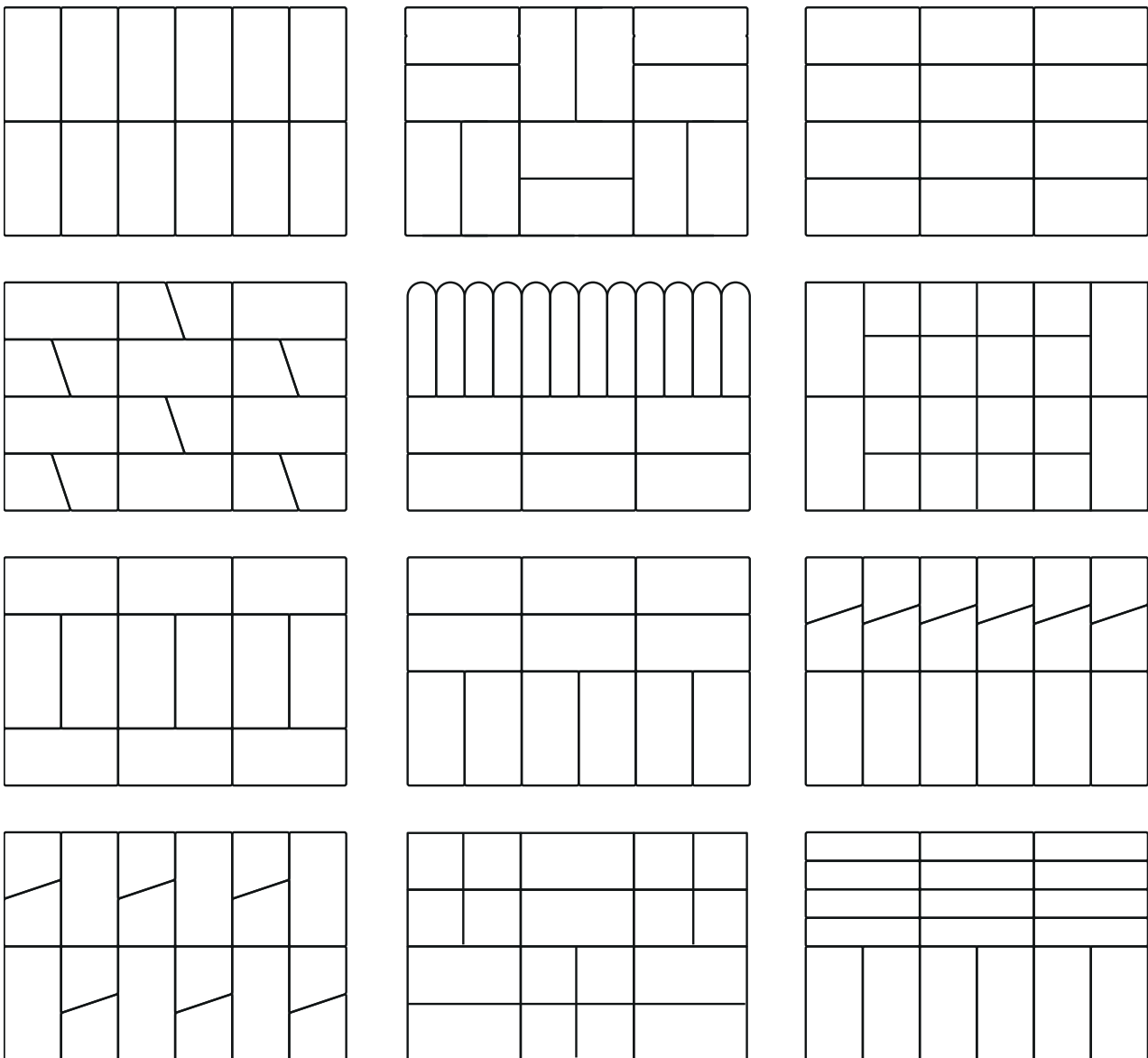

MONTAGE MET MONTAGELIJM:

1. Schoonmaken van de ondergrond.

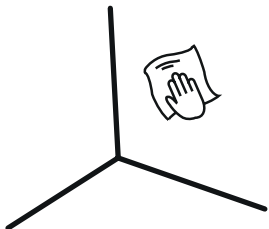

2. Klarleggen van het patroon.

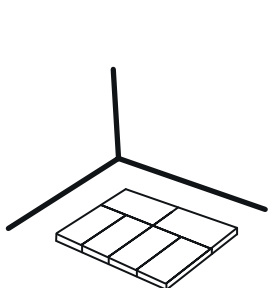

3. Aftekenen van hulplijnen.

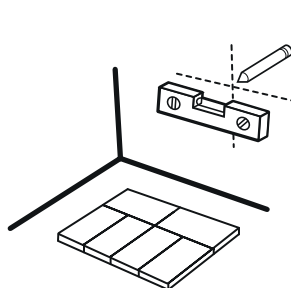

4. Aanbrengen van polymeerlijm.

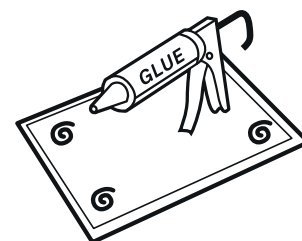

5. Aanbrengen van 1e tegel, let op hulplijnen.

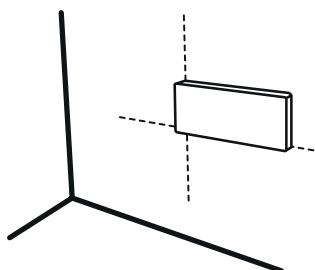

6. Aanbrengen van tegels conform patroon.

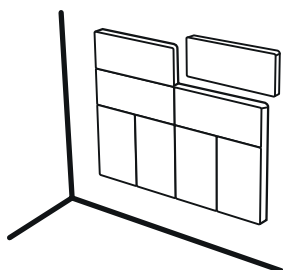

7. Correctie van tegels is tijdsgebonden!

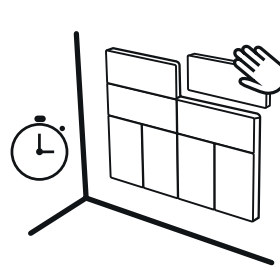

MONTAGE MET DUBBELZIJDIG TAPE:

1. Schoonmaken van de ondergrond.

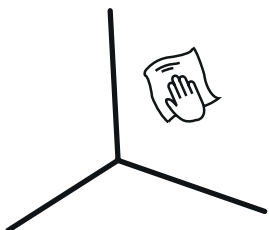

2. Klarleggen van het patroon.

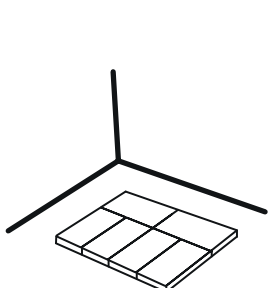

3. Aftekenen van hulplijnen.

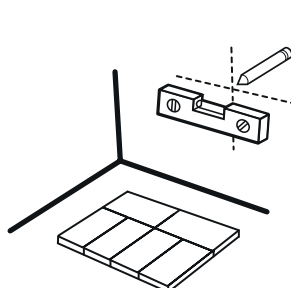

4. Aanbrengen van dubbelzijdig tape.

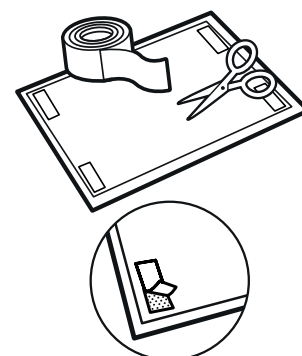

5. Aanbrengen van 1e tegel, let op hulplijnen.

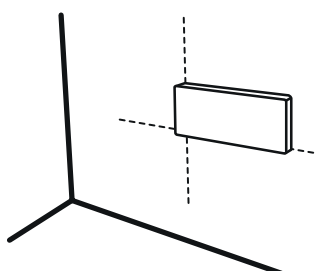

6. Aanbrengen van tegels conform patroon.

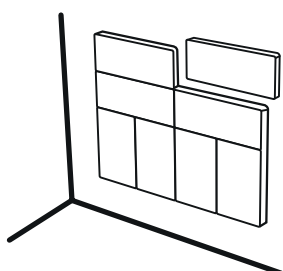

7. Correctie van tegels is tijdsgebonden!

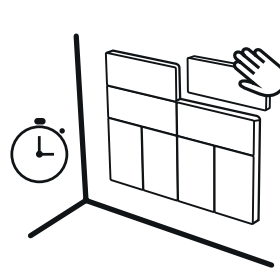

MONTAGE VAN ACCESSOIRES:

8a. Klem het elastiek om de betreffende tegel.

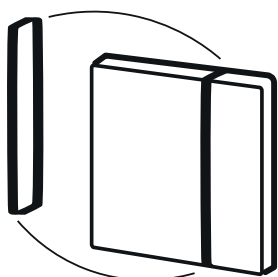

8b. Houd een ruimte van tenminste 1 tot 2 cm vrij van kit t.p.v. het elastiek.

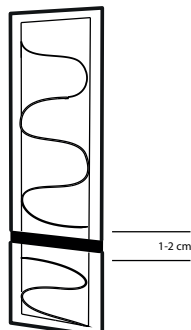

8c. Breng de tegel aan, voorkom wrijven, zodat kit niet in aanraking komt met elastiek.

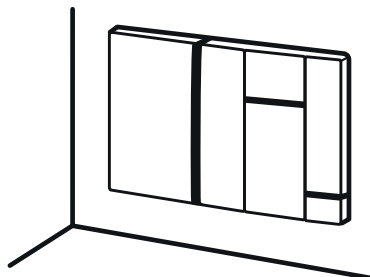

Genoemde accessoires zijn uit de SOFORM-wandtegel lijn.

8a. LET OP: maximale schroeflengte is 13mm. minimaal 2 schroeven/haak.

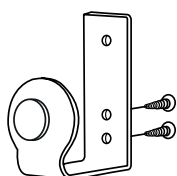

8b. Schroef de schroeven aan de achterzijde van het betreffende tegel in.

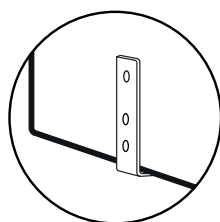

8c. De haakjes kunnen zowel opstaand als hangend gemonteerd worden op de tegels.

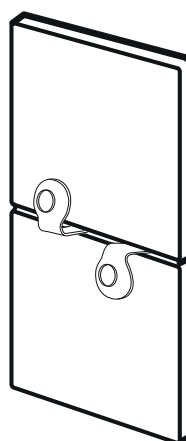





Polvio is een product van:

Designwand en vloer
Lange Amerikaweg 81 - 215
7332 BP Apeldoorn

info@designwandenvloer.nl
www.designwandenvloer.nl

In samenwerking met:
Vilo

Versie 2024-1