

Miele



- de** Gebrauchsanweisung Bodenstaubsauger
en Vacuum cleaner operating instructions
fr Mode d'emploi aspirateur traîneau
it Istruzioni d'uso aspirapolvere a traino
nl Gebruiksaanwijzing stofzuigers

HS16

M.-Nr. 11 288 821

de 4

en 29

fr 55

it 81

nl 106

Sicherheitshinweise und Warnungen	4
Ihr Beitrag zum Umweltschutz	11
Gerätebeschreibung	12
Anmerkung zu der Europäischen Verordnung (EU) Nr. 666/2013	14
Abbildungsverweise	14
Anschließen	14
Verwendung des mitgelieferten Zubehörs	15
Gebrauch	15
Abstellen, Transportieren und Aufbewahren	18
Wartung	19
Staubbehälter leeren	19
Staubbehälter reinigen	19
Filterrahmen reinigen	19
Feinstaubfilter reinigen	20
Selbstreinigungsfunktion ComfortClean manuell starten	20
Batteriewechsel am Funkhandgriff	20
Fadenheber austauschen	21
Pflege	21
Was tun, wenn	22
Störungen beseitigen	24
Vorfilter reinigen	24
Feinstaubfilter manuell reinigen	24
Kundendienst	25
Kontakt bei Störungen	25
Garantie.....	25
Nachkaufbares Zubehör	25
Bezugsquellen für Zubehörteile.....	25
Technische Daten	27
Konformitätserklärung	27

de - Sicherheitshinweise und Warnungen

Dieser Staubsauger entspricht den vorgeschriebenen Sicherheitsbestimmungen. Ein unsachgemäßer Gebrauch kann zu Schäden an Personen und Sachen führen.

Lesen Sie vor dem ersten Gebrauch des Staubsaugers die Gebrauchsanweisung. Sie gibt wichtige Hinweise für Sicherheit, Gebrauch und Wartung des Staubsaugers. Dadurch schützen Sie sich und andere und vermeiden Schäden.

Entsprechend der Norm IEC 60335-1 weist Miele ausdrücklich darauf hin, das Kapitel „Anschließen“ sowie die Sicherheitshinweise und Warnungen unbedingt zu lesen und zu befolgen.

Miele kann nicht für Schäden verantwortlich gemacht werden, die infolge von Nichtbeachtung dieser Hinweise verursacht werden.

Bewahren Sie die Gebrauchsanweisung auf und geben Sie diese an einen eventuellen Nachbesitzer weiter.

Schalten Sie den Staubsauger nach jedem Gebrauch, vor jedem Zubehörwechsel, vor jeder Wartung, Pflege und Störungsbehebung aus. Ziehen Sie den Netzstecker aus der Steckdose.

Bestimmungsgemäße Verwendung

- ▶ Dieser Staubsauger ist für die Verwendung im Haushalt und in haushaltsähnlichen Umgebungen bestimmt. Dieser Staubsauger ist nicht für den Baustellenbetrieb geeignet.
- ▶ Dieser Staubsauger ist nicht für den Gebrauch im Außenbereich bestimmt.

- ▶ Dieser Staubsauger ist für die Verwendung bis zu einer Höhe von 4.000 m über dem Meeresspiegel bestimmt.
- ▶ Dieser Staubsauger ist für das tägliche Saugen von Teppichen, Teppichböden und unempfindlichen Hartböden geeignet.
- ▶ Benutzen Sie den Staubsauger ausschließlich zum Aufsaugen von trockenem Sauggut. Menschen und Tiere dürfen Sie nicht absaugen. Alle anderen Anwendungsarten, Umbauten und Veränderungen sind unzulässig.
- ▶ Personen (einschließlich Kinder), die aufgrund ihrer physischen, sensorischen oder geistigen Fähigkeiten oder ihrer Unerfahrenheit oder Unkenntnis nicht in der Lage sind, den Staubsauger sicher zu bedienen, dürfen diesen Staubsauger nicht ohne Aufsicht oder Anweisung durch eine verantwortliche Person benutzen.

Kinder im Haushalt

- ▶ Erstickungsgefahr. Kinder können sich beim Spielen in Verpackungsmaterial (z. B. Folien) einwickeln oder es sich über den Kopf ziehen und ersticken. Halten Sie Verpackungsmaterial von Kindern fern.
- ▶ Kinder unter 8 Jahren müssen vom Staubsauger ferngehalten werden, es sei denn, sie werden ständig beaufsichtigt.

de - Sicherheitshinweise und Warnungen

- ▶ Kinder ab 8 Jahren dürfen den Staubsauger nur ohne Aufsicht bedienen, wenn ihnen der Staubsauger so erklärt wurde, dass sie ihn sicher bedienen können. Kinder müssen mögliche Gefahren einer falschen Bedienung erkennen und verstehen können.
- ▶ Kinder dürfen den Staubsauger nicht ohne Aufsicht reinigen oder warten.
- ▶ Beaufsichtigen Sie Kinder, die sich in der Nähe des Staubsaugers aufhalten. Lassen Sie Kinder niemals mit dem Staubsauger spielen.
- ▶ Bei Modellen mit Funkhandgriff: Die Batterien dürfen nicht in Kinderhände gelangen.

Technische Sicherheit

- ▶ Kontrollieren Sie den Staubsauger und alle Zubehörteile vor der Benutzung auf sichtbare Schäden. Nehmen Sie einen beschädigten Staubsauger nicht in Betrieb.
- ▶ Vergleichen Sie die Anschlussdaten auf dem Typenschild des Staubsaugers (Netzspannung und Frequenz) mit denen des Versorgungsnetzes. Diese Daten müssen unbedingt übereinstimmen. Der Staubsauger ist ohne Änderung geeignet für 50 Hz oder 60 Hz.
- ▶ Die Netzsteckdose muss über eine Sicherung 16 A oder 10 A träge abgesichert sein.
- ▶ Der zuverlässige und sichere Betrieb dieses Staubsaugers ist nur dann gewährleistet, wenn der Staubsauger am öffentlichen Stromnetz angeschlossen ist.

de - Sicherheitshinweise und Warnungen

- ▶ Benutzen Sie das Anschlusskabel nicht zum Tragen des Staubsaugers und ziehen Sie den Netzstecker nicht am Anschlusskabel aus der Steckdose. Ziehen Sie das Anschlusskabel nicht über scharfe Kanten und quetschen Sie es nicht ein. Vermeiden Sie häufiges Überfahren des Anschlusskabels. Anschlusskabel, Netzstecker und Steckdose können dabei beschädigt werden und Ihre Sicherheit gefährden.
- ▶ Benutzen Sie den Staubsauger nicht, wenn das Anschlusskabel beschädigt ist. Lassen Sie ein beschädigtes Anschlusskabel nur komplett mit der Kabeltrommel austauschen. Aus Sicherheitsgründen darf der Austausch nur von einer von Miele autorisierten Fachkraft oder vom Miele Kundendienst vorgenommen werden.
- ▶ Eine Reparatur des Staubsaugers während der Garantiezeit darf nur von einem von Miele autorisierten Kundendienst ausgeführt werden, da sonst bei nachfolgenden Schäden kein Garantieanspruch besteht.
- ▶ Lassen Sie Reparaturen nur von einer von Miele autorisierten Fachkraft ausführen. Durch unsachgemäße Reparaturen können erhebliche Gefahren für den Benutzer entstehen.
- ▶ Nur bei Originalersatzteilen gewährleistet Miele, dass sie die Sicherheitsanforderungen erfüllen. Defekte Bauteile dürfen nur gegen Originalersatzteile ausgetauscht werden.
- ▶ Die Verpackung schützt den Staubsauger vor Transportschäden. Wir empfehlen, die Verpackung für Transportzwecke aufzubewahren.

Reinigung

- ▶ Tauchen Sie den Staubsauger und die Zubehörteile niemals in Wasser.
- ▶ Reinigen Sie den Staubsauger und die Zubehörteile nur trocken oder mit einem leicht feuchten Tuch. Ausnahme:
 - Staubbehälter/Feinstaubbehälter: Reinigen Sie diese Teile nur mit Wasser und mildem Spülmittel. Trocknen Sie sie anschließend sorgfältig ab.
 - Feinstaubfilter: Reinigen Sie den Feinstaubfilter nicht von innen. Reinigen Sie die Außenseite unter fließendem kaltem Wasser. Verwenden Sie kein Spülmittel. Verwenden Sie keine scharfkantigen oder spitzen Gegenstände und bürsten Sie den Feinstaubfilter nicht ab. Lassen Sie den Feinstaubfilter nach der Reinigung mindestens 24 Stunden trocknen, bevor Sie ihn wieder in den Feinstaubbehälter einsetzen.
 - Vorfilter/Filterrahmen: Reinigen Sie diese Teile unter fließendem kaltem Wasser. Verwenden Sie kein Spülmittel. Verwenden Sie keine scharfkantigen oder spitzen Gegenstände. Trocknen Sie diese Teile nach der Reinigung sorgfältig ab.

Sachgemäßer Gebrauch

- ▶ Benutzen Sie den Staubsauger nicht ohne Staubbehälter, Vorfilter, Feinstaubbehälter und Feinstaubfilter.
- ▶ Saugen Sie keine brennenden oder glühenden Gegenstände, wie z. B. Zigaretten oder scheinbar erloschene Asche oder Kohle, auf.
- ▶ Saugen Sie keine Flüssigkeiten und keinen feuchten Schmutz auf. Lassen Sie feucht gereinigte oder schampunierte Teppiche und Teppichböden vor dem Absaugen vollständig trocknen.
- ▶ Saugen Sie keinen Tonerstaub auf. Toner, der z. B. bei Druckern oder Kopiergeräten verwendet wird, kann elektrisch leitfähig sein.
- ▶ Saugen Sie keine leicht entflammbaren oder explosiven Stoffe oder Gase auf und saugen Sie nicht an Orten, an denen solche Stoffe gelagert sind.
- ▶ Vermeiden Sie, mit dem Saugstrom in Kopfnähe zu kommen.
- ▶ Wichtig für den Umgang mit der Batterie (bei Modellen mit Funkhandgriff):
 - Batterie nicht kurzschließen, nicht aufladen und nicht ins Feuer werfen.
 - Entsorgung der Batterie: Entnehmen Sie dem Funkhandgriff die Batterie und entsorgen Sie diese über das kommunale Sammelsystem. Werfen Sie die Batterie nicht in den Hausmüll.

Zubehör

- ▶ Fassen Sie beim Saugen mit einer Miele Turbobürste nicht in die laufende Bürstenwalze.
- ▶ Achten Sie beim Saugen mit dem Handgriff ohne aufgestecktes Zubehör darauf, dass der Handgriff nicht beschädigt ist.
- ▶ Verwenden Sie nur Zubehör mit dem „ORIGINAL Miele“-Logo auf der Verpackung. Nur dafür kann der Hersteller die Sicherheit gewährleisten.

Entsorgung der Verkaufsverpackung

Die Verpackung schützt den Staubsauger vor Transportschäden. Die Verpackungsmaterialien sind nach umweltverträglichen und entsorgungstechnischen Gesichtspunkten ausgewählt und deshalb recycelbar.

Das Rückführen der Verpackung in den Materialkreislauf spart Rohstoffe und verringert das Abfallaufkommen. Geben Sie die Verpackung zur Entsorgung in die dualen Systeme (z. B. gelber Sack/ gelbe Tonne).

Entsorgung des Altgerätes

Entnehmen Sie vor der Entsorgung des Altgerätes den Feinstaubfilter und geben Sie diesen in den Hausmüll.

Elektro- und Elektronikgeräte enthalten vielfach wertvolle Materialien. Sie enthalten auch bestimmte Stoffe, Gemische und Bauteile, die für ihre Funktion und Sicherheit notwendig waren. Im Hausmüll sowie bei nicht sachgemäßer Behandlung können sie der menschlichen Gesundheit und der Umwelt schaden. Geben Sie Ihr Altgerät deshalb auf keinen Fall in den Hausmüll.



Nutzen Sie stattdessen die offiziellen, eingerichteten Sammel- und Rücknahmestellen zur Abgabe und Verwertung der Elektro- und Elektronikgeräte bei Kommune, Händler oder Miele. Für das Löschen etwaiger personenbezogener Daten auf dem zu entsorgenden Altgerät sind Sie gesetzmäßig eigenverantwortlich.

wortlich. Bitte sorgen Sie dafür, dass Ihr Altgerät bis zum Abtransport kindersicher aufbewahrt wird.

Rückgabe von Altbatterien und Akkus

Elektro- und Elektronikgeräte enthalten vielfach Batterien und Akkus, die auch nach dem Gebrauch nicht in den Hausmüll dürfen. Sie sind gesetzlich verpflichtet, nicht vom Staubsauger fest umschlossene Altbatterien und Altakkus zu entnehmen und zu einer geeigneten Sammelstelle (z. B. Handelsgeschäft) zu bringen, wo sie unentgeltlich abgegeben werden können. Isolieren Sie metallene Kontakte durch Abkleben mit Klebeband, um Kurzschlüsse zu vermeiden. Batterien und Akkus enthalten möglicherweise Stoffe, die der menschlichen Gesundheit und der Umwelt schaden können.

Die Kennzeichnung der Batterie oder des Akkus gibt weitere Hinweise. Die durchgestrichene Mülltonne bedeutet, dass Sie die Batterien und Akkus auf keinen Fall in den Hausmüll werfen dürfen. Ist die durchgestrichene Mülltonne mit einem oder mehreren der aufgeführten chemischen Zeichen gekennzeichnet, enthalten diese Blei (Pb), Cadmium (Cd) und/oder Quecksilber (Hg).



Altbatterien und Altakkus enthalten wichtige Rohstoffe und können wiederverwertet werden. Die getrennte Sammlung von Altbatterien und Altakkus erleichtert die Behandlung und das Recycling.

de - Gerätebeschreibung

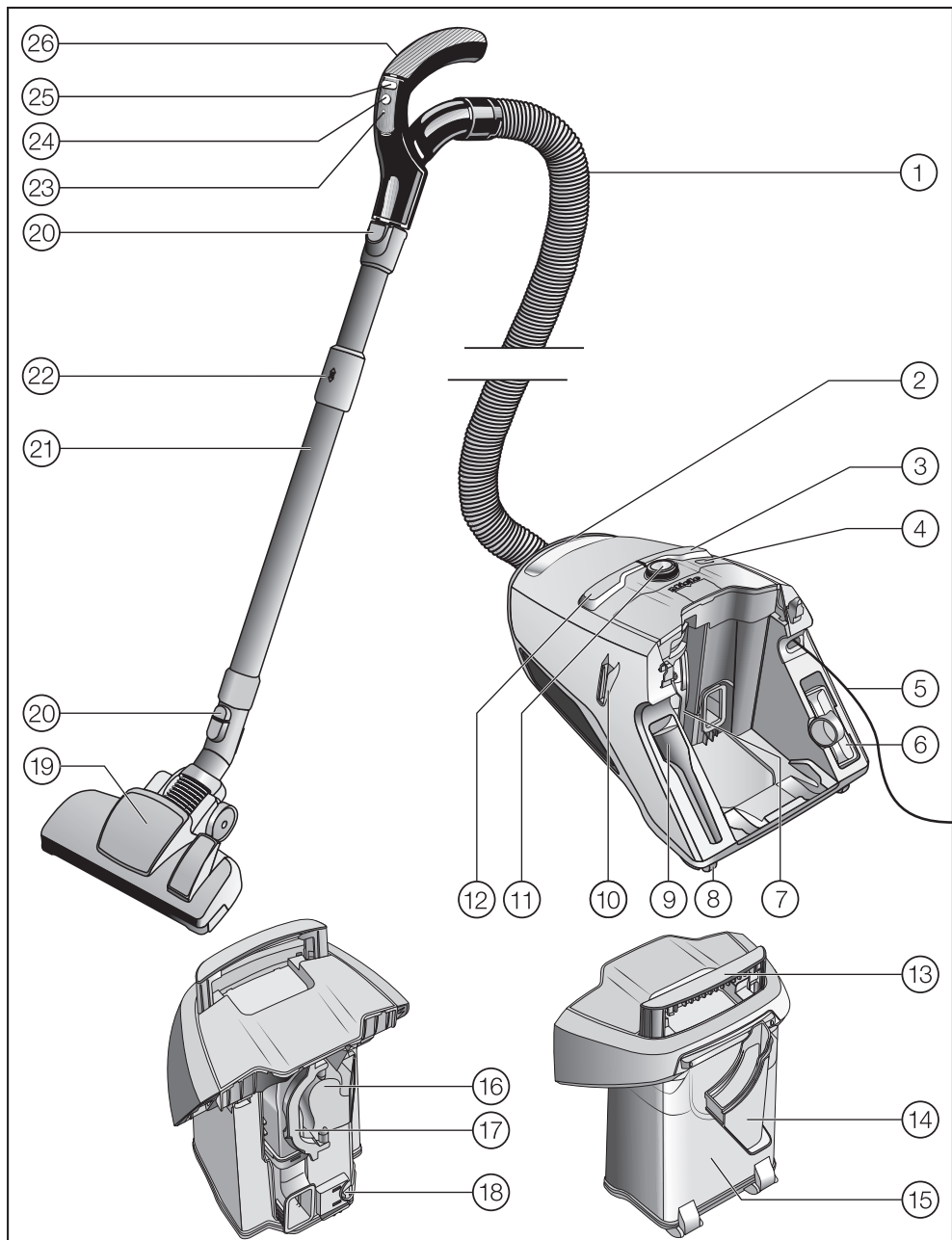

- ① Saugschlauch
- ② Tragegriff des Staubsaugers
- ③ Fußtaste für Kabelaufwicklung
- ④ Taste ComfortClean
- ⑤ Anschlusskabel
- ⑥ Polsterdüse
- ⑦ Feinstaubbehälter mit Feinstaubfilter
- ⑧ Laufrollen*
- ⑨ Fugendüse
- ⑩ Parksystem für Saugpausen
- ⑪ Drehregler (bei Modellen mit Funkhandgriff: Anzeigefeld)
- ⑫ Fußtaste Ein/Aus ①
- ⑬ Tragegriff des Staubbehälters
- ⑭ Filterrahmen
- ⑮ Staubbehälter
- ⑯ Vorfilter
- ⑰ Griff des Vorfilters
- ⑱ Entriegelung für Staubbehälter
- ⑲ Bodendüse*
- ⑳ Entriegelungstasten
- ㉑ Comfort Teleskoprohr
- ㉒ Entriegelung für Comfort Teleskoprohr
- ㉓ LED*
- ㉔ Taste Standby für kurze Saugpausen*
- ㉕ Tasten +/- zum Einstellen der Saugleistung*
- ㉖ Handgriff (je nach Modell mit Nebenluftsteller)*

Unterseite - Parksystem zur Aufbewahrung (nicht abgebildet)

* je nach Modell sind diese Ausstattungsmerkmale in ihrer Ausführung unterschiedlich oder nicht vorhanden.

Anmerkung zu der Europäischen Verordnung (EU) Nr. 666/2013

Dieser Staubsauger ist ein Haushaltsstaubsauger und nach oben genannter Verordnung als Universalstaubsauger eingestuft.

Diese Gebrauchsanweisung und weitere Daten stehen zum Download auf der Miele Internetseite unter www.miele.com bereit.

Der nach der Verordnung ermittelte jährliche Energieverbrauch beschreibt den indikativen, jährlichen Energieverbrauch (kWh pro Jahr), basierend auf 50 Reinigungsvorgängen. Der tatsächliche Energieverbrauch hängt davon ab, wie von dem Staubsauger Gebrauch gemacht wird.

Alle in der oben genannten Verordnung durchzuführenden Prüfungen und Berechnungen wurden nach den folgenden, jeweils gültigen, harmonisierten Normen unter Berücksichtigung des zu der Verordnung veröffentlichten Leitfadens der Europäischen Kommission aus September 2014 durchgeführt:

- a) EN 60312-1 Vacuum cleaners for household use - Part 1: Dry vacuum cleaners - Methods for measuring the performance
- b) EN 60704-2-1 Household and similar electrical appliances - Test code for the determination of airborne acoustical noise - Part 2-1: Particular requirements for vacuum cleaners
- c) EN 60335-2-2 Household and similar electrical appliances - Safety - Part 2-2: Particular requirements for vacuum cleaner and water suction appliances

Nicht alle dem Staubsauger beiliegenden Bodendüsen und Saugzubehöre sind für den in der Verordnung beschriebenen Einsatz zur intensiven Reinigung von Teppichen oder Hartböden bestimmt. Folgende Bodendüse und Einstellung wurde zur Ermittlung der Werte verwendet:

Für die Energieverbräuche und die Reinigungsklassen auf Teppich und Hartboden sowie den Geräuschwert auf Teppich wurde die umschaltbare Bodendüse mit versenkten Borsten genutzt (Drücken Sie die Fußtaste ).

Die nach der Verordnung ermittelten Daten beziehen sich ausschließlich auf die hier angegebenen Kombinationen und Einstellungen der Bodendüse auf den unterschiedlichen Bodenbelägen.

Abbildungsverweise

Die in den Kapiteln angegebenen Abbildungen finden Sie auf den Ausklappseiten am Ende dieser Gebrauchsanweisung.

Anschließen

Saugschlauch anschließen (Abb. 01 + 02)

- Stecken Sie den Saugstutzen bis zum deutlichen Einrasten in die Saugöffnung des Staubsaugers. Führen Sie dazu die Einführhilfen beider Teile aufeinander zu.
- Drücken Sie die Entriegelungstasten seitlich am Saugstutzen, wenn Sie die Teile voneinander trennen möchten und ziehen Sie den Saugschlauch aus der Saugöffnung.

Saugschlauch und Handgriff zusammenstecken (Abb. 03)

- Stecken Sie den Saugschlauch bis zum deutlichen Einrasten in den Handgriff.

Handgriff und Saugrohr zusammenstecken (Abb. 04)

- Stecken Sie den Handgriff bis zum deutlichen Einrasten in das Saugrohr. Führen Sie dazu die Einführhilfen beider Teile aufeinander zu.
- Drücken Sie die Entriegelungstaste, wenn Sie die Teile voneinander trennen möchten und ziehen Sie den Handgriff mit einer leichten Drehung aus dem Saugrohr.

Teleskoprohr und umschaltbare Bodendüse zusammenstecken (Abb. 05)

- Stecken Sie das Teleskoprohr nach links und rechts drehend in die Bodendüse, bis es deutlich einrastet.
- Drücken Sie die Entriegelungstaste, wenn Sie die Teile voneinander trennen möchten und ziehen Sie das Teleskoprohr mit einer leichten Drehung aus der Bodendüse.

Verwendung des mitgelieferten Zubehörs (Abb. 06)

- ① **Fugendüse**
Zum Aussaugen von Falten, Fugen und Ecken.
- ② **Polsterdüse**
Zum Absaugen von Polstermöbeln, Matratzen, Kissen, Vorhängen usw.
- ③ **Saugpinsel, lose beiliegend** (je nach Modell)
Zum Absaugen von Profilleisten sowie verzierten, geschnitzten oder besonders empfindlichen Gegenständen.
Der Pinselkopf ist drehbar und kann dadurch in die jeweils günstigste Stellung gedreht werden.

Die Fugendüse und die Polsterdüse befinden sich in Aufnahmen an der Rückseite des Staubsaugers.

Einzelne Modelle sind serienmäßig mit einer Turbobürste ausgestattet, die nicht abgebildet ist. Diesen Staubsaugern liegt eine separate Gebrauchsanweisung für die Turbobürste bei.

Gebrauch

Saugpinsel am Eco Comfort-Handgriff einstellen (Abb. 07)

Einzelne Modelle sind mit einem Eco Comfort-Handgriff ausgestattet.

Der Saugpinsel eignet sich zum Absaugen unempfindlicher Oberflächen, z. B. zum Absaugen von Tastaturen oder zum Aufsaugen von Krümeln.

- Drücken Sie die Entriegelungstaste des Saugpinsels und schieben Sie den Saugpinsel über die Führung, bis er deutlich einrastet.
- Drücken Sie die Entriegelungstaste nach Beendigung des Saugprozesses und schieben Sie den Saugpinsel zurück in die Ausgangsposition, bis der Saugpinsel deutlich einrastet.

Teleskoprohr einstellen (Abb. 08)

Das Teleskoprohr besteht aus 2 ineinandergesteckten Rohrteilen, die Sie zum Saugen auf die jeweils bequemste Länge auseinanderziehen können.

- Umfassen Sie die Entriegelung und stellen Sie das Teleskoprohr auf die gewünschte Länge ein.

Umschaltbare Bodendüse einstellen (Abb. 09, 10 + 11)

Je nach Modell ist Ihr Staubsauger mit einer der abgebildeten Bodendüsen ausgestattet.

Dieser Staubsauger ist für das tägliche Saugen von Teppichen, Teppichböden und unempfindlichen Hartböden geeignet.

Das Miele Bodenpflegesortiment bietet für andere Bodenbeläge oder Spezialanwendungen passende Bodendüsen, -bürsten und -vorsätze (siehe Kapitel „Nachkaufbares Zubehör“).

Beachten Sie in erster Linie die Reinigungs- und Pflegeanweisung Ihres Bodenbelagherstellers.

Saugen Sie unempfindliche und ebene Hartböden und Böden mit Fugen mit herausgestellten Borsten:

- Drücken Sie die Fußtaste .

Saugen Sie Teppiche und Teppichböden mit versenkten Borsten:

- Drücken Sie die Fußtaste .

Wenn Ihnen die Schiebekraft der umschaltbaren Bodendüse zu hoch erscheint, reduzieren Sie die Saugleistung, bis sich die Bodendüse leicht schieben lässt (siehe Kapitel „Gebrauch“, Abschnitt „Saugleistung wählen“).

Umschaltbare Bodendüse (Abb. 12)

Die umschaltbare Bodendüse ist auch zum Absaugen von Treppenstufen geeignet.

 Verletzungsgefahr durch herabstürzenden Staubsauger.

Ein von der Treppe herabstürzender Staubsauger kann Sie verletzen.

Saugen Sie Treppen immer von unten nach oben ab.

Anschlusskabel herausziehen (Abb. 13)

- Ziehen Sie das Anschlusskabel bis zur gewünschten Länge heraus.
- Stecken Sie den Netzstecker in die Steckdose.

 Schäden durch Überhitzung.
Das Anschlusskabel kann bei längerer Benutzung überhitzen.
Ziehen Sie das Anschlusskabel bei einer Benutzung von länger als 30 Minuten komplett heraus.

Anschlusskabel aufrollen (Abb. 14)

- Ziehen Sie den Netzstecker aus der Steckdose.
- Treten Sie kurz die Fußtaste für die Kabelaufwicklung.

Das Anschlusskabel rollt komplett auf.

Wenn das Anschlusskabel nicht komplett aufgerollt werden soll, können Sie diese Funktion deaktivieren. Halten Sie das Anschlusskabel dazu während des Aufrollens in der Hand und ziehen Sie kurz daran, wenn das Aufrollen beendet werden soll.





Ein- und Ausschalten (Abb. 15)

- Treten Sie die Fußtaste Ein/Aus .

Saugleistung wählen

Sie können die Saugleistung des Staubsaugers der jeweiligen Saugsituation anpassen. Durch Reduzierung der Saugleistung verringern Sie die Schiebekraft an der Bodendüse deutlich.

Am Staubsauger sind den Leistungsstufen Symbole zugeordnet, die beispielhaft zeigen, wofür die jeweilige Leistungsstufe zu empfehlen ist.

-  Gardinen, Textilien
-  hochwertige Veloursteppiche, Brücken und Läufer
-  Teppiche und Teppichböden aus Schlingenware
-  Hartböden, stark verschmutzte Teppiche und Teppichböden (auch für Reinigung von Polstern und Matratzen mit der Polsterdüse)

Wenn Sie die umschaltbare Bodendüse nutzen und Ihnen die Schiebekraft dabei zu hoch erscheint, reduzieren Sie die Saugleistung, bis sich die Bodendüse leicht schieben lässt.



Je nach Modell ist Ihr Staubsauger mit einem der folgenden Saugleistungswähler ausgestattet:

- Drehregler
- Funkhandgriff

Drehregler (Abb. 16)

- Drehen Sie den Drehregler auf die gewünschte Leistungsstufe.

Funkhandgriff (Abb. 17)

Nach Einschalten des Staubsaugers mit der Fußtaste Ein/Aus  blinkt die Leistungsstufe  im Anzeigefeld des Staubsaugers.

- Drücken Sie die Taste Standby  am Funkhandgriff.

Die Leistungsstufe  im Anzeigefeld des Staubsaugers leuchtet.

Bei der Erstinbetriebnahme schaltet sich der Staubsauger in dieser höchsten Leistungsstufe ein.

Ab dem nächsten Gebrauch schaltet sich der Staubsauger jeweils in der zuletzt gewählten Leistungsstufe ein. Diese blinkt.

- Drücken Sie die Taste + am Funkhandgriff, wenn Sie eine höhere Saugleistung wünschen.
- Drücken Sie die Taste - am Funkhandgriff, wenn Sie eine niedrigere Saugleistung wünschen.

Nebenluftsteller öffnen (Abb. 18 + 19)

(nicht vorhanden bei Modellen mit Funkhandgriff und Eco Comfort-Handgriff)

Sie können die Saugleistung kurzzeitig reduzieren, z. B. um ein Festsaugen an textilen Bodenbelägen zu verhindern.

- Öffnen Sie den Nebenluftsteller am Handgriff nur so weit, bis sich die Saugdüse leicht bewegen lässt.

Dadurch verringert sich die Schiebekraft an der jeweils verwendeten Saugdüse.

Beim Saugen

- Ziehen Sie den Staubsauger beim Saugen wie einen Schlitten hinter sich her. Sie können den Staubsauger auch aufrecht stehend benutzen, z. B. beim Absaugen von Treppen oder Gardinen.

Wenn Sie eine größere Menge Staub auf einmal aufsaugen, sollten Sie in Reinigungspausen oder anschließend die Selbstreinigungsfunktion ComfortClean manuell starten. Dadurch erreicht der Staubsauger sofort wieder das bestmögliche Reinigungsergebnis (siehe Kapitel „Wartung“, Abschnitt „Selbstreinigungsfunktion ComfortClean manuell starten“).

Betrieb unterbrechen (Abb. 17)

(bei Modellen mit Funkhandgriff)

In kurzen Saugpausen können Sie den Betrieb des Staubsaugers unterbrechen.

- Drücken Sie die Taste Standby  am Funkhandgriff.

 Lassen Sie den Staubsauger nicht dauerhaft im Standby-Modus, sondern nur für kurze Saugpausen. Gefahr der Schädigung.

Jeder Tastendruck am Funkhandgriff wird durch Leuchten der LED angezeigt.

Nach der Unterbrechung haben Sie folgende Möglichkeiten:

- Drücken Sie erneut die Taste Standby , so schaltet sich der Staubsauger in der zuletzt gewählten Leistungsstufe ein.
- Drücken Sie die Taste +, so schaltet sich der Staubsauger in der höchsten Leistungsstufe ein.
- Drücken Sie die Taste -, so schaltet sich der Staubsauger in der niedrigsten Leistungsstufe ein.

Abstellen, Transportieren und Aufbewahren

Parksystem für Saugpausen (Abb. 20)

In kurzen Saugpausen können Sie das Saugrohr mit dem Saugvorsatz bequem am Staubsauger abstellen.

- Stecken Sie den Saugvorsatz mit dem Parknocken in das Parksystem.

Wenn sich der Staubsauger hierbei auf einer schrägen Fläche befindet, z. B. auf einer Rampe, so schieben Sie die Rohrteile des Teleskoprohres komplett ein.

Parksystem zur Aufbewahrung (Abb. 21)

 Stromschlaggefahr durch Netzspannung.

Bei ausgeschaltetem Staubsauger ist Netzspannung vorhanden.

Ziehen Sie nach dem Gebrauch den Netzstecker aus der Steckdose.

- Stellen Sie den Staubsauger aufrecht hin.
- Schieben Sie die Rohrteile des Teleskoprohres komplett ein.
- Stecken Sie den Saugvorsatz mit dem Parknocken von oben in den Saugrohrhalter.

So können Sie den Staubsauger bequem tragen oder zum Aufbewahren abstellen.

Heben Sie den Staubsauger nicht am Tragegriff des Staubbehälters hoch.

Benutzen Sie immer den Tragegriff des Staubsaugers.

Wartung

 Stromschlaggefahr durch Netzspannung.

Bei ausgeschaltetem Staubsauger ist Netzspannung vorhanden.

Ziehen Sie vor jeder Wartung den Netzstecker aus der Steckdose.

Staubbehälter leeren (Abb. 22 - 27)

- Leeren Sie den Staubbehälter spätestens dann, wenn der Staub die Markierung **max** in dem Staubbehälter erreicht hat.

- Ziehen Sie den Tragegriff des Staubbehälters nach oben heraus.
- Entnehmen Sie den Staubbehälter nach oben.

Den Inhalt können Sie über den Hausmüll entsorgen, sofern kein im Hausmüll verbotener Schmutz enthalten ist.

- Halten Sie den Staubbehälter tief über einen Abfalleimer, damit möglichst wenig Staub aufwirbeln kann.
- Drücken Sie die gelbe Entriegelungstaste unten an dem Staubbehälter.

Die Klappe öffnet sich und der Staub fällt heraus.

- Schließen Sie die Klappe bis zum deutlichen Einrasten.
- Setzen Sie den Staubbehälter von oben in den Staubsauger ein, bis er deutlich einrastet.
- Drücken Sie den Tragegriff herunter.

Staubbehälter reinigen

Reinigen Sie den Staubbehälter bei Bedarf.

- Reinigen Sie den Staubbehälter mit Wasser und mildem Spülmittel.
- Trocknen Sie den Staubbehälter sorgfältig ab.

Filterrahmen reinigen (Abb. 28 + 29)

In dem Staubbehälter befindet sich ein herausnehmbarer Filterrahmen. Reinigen Sie ihn bei erkennbarer Verunreinigung.

- Legen Sie den geleerten und geöffneten Staubbehälter auf die Vorderseite.

- Entriegeln Sie den Filterrahmen und entnehmen Sie ihn.
- Entleeren Sie den Filterrahmen und reinigen Sie ihn unter fließendem kaltem Wasser.

 Schäden durch Reinigungsfehler. Der Filterrahmen kann beschädigt werden und seine Wirkung verlieren. Verwenden Sie zur Reinigung kein Spülmittel und keine scharfkantigen oder spitzen Gegenstände. Trocknen Sie den Filterrahmen nach der Reinigung sorgfältig ab.

- Setzen Sie den trockenen Filterrahmen in den Staubbehälter ein, bis er deutlich einrastet.

Feinstaubfilter reinigen

Der Feinstaubfilter ist mit einer Selbstreinigungsfunktion ausgestattet. Bei Erreichen eines festgelegten Verschmutzungsgrades schaltet sich der Staubsauger automatisch für ca. 20 Sekunden aus und führt eine Reinigung durch, die ein Betriebsgeräusch verursacht.

Die Taste ComfortClean am Staubsauger leuchtet gelb.

Selbstreinigungsfunktion ComfortClean manuell starten (Abb. 30)

Wenn Sie eine größere Menge Staub auf einmal aufsaugen, sollten Sie in Reinigungspausen oder anschließend die Selbstreinigungsfunktion ComfortClean manuell starten. Dadurch erreicht der Staubsauger sofort wieder das bestmögliche Reinigungsergebnis.

- Drücken Sie die Taste ComfortClean am eingeschalteten Staubsauger mindestens 2 Sekunden.

Der Staubsauger schaltet sich für ca. 20 Sekunden aus und führt eine Reinigung durch, die ein Betriebsgeräusch verursacht.

Die Taste ComfortClean am Staubsauger leuchtet gelb.

Der Staubsauger schaltet sich anschließend in der zuletzt gewählten Leistungsstufe wieder ein.

Außerdem empfehlen wir, den Feinstaubbehälter ein bis zwei Mal pro Jahr zu leeren und zu reinigen (siehe Kapitel „Störungen beseitigen“, Abschnitt „Feinstaubfilter manuell reinigen“).

Batteriewechsel am Funkhandgriff (Abb. 31)

Tauschen Sie die Batterie ca. alle 18 Monate aus. Halten Sie dazu eine 3 V Batterie (Knopfzelle CR 2032) bereit.

Ist die Batteriekapazität erschöpft oder keine Batterie eingelegt, so können Sie den Staubsauger weiter betreiben.

- Schalten Sie dazu den Staubsauger über die Fußtaste Ein/Aus  ein.

Die Leistungsstufe  im Anzeigefeld des Staubsaugers blinkt.

- Drücken Sie die Taste ComfortClean am Staubsauger mindestens 4 Sekunden (Abb. 30).

Der Staubsauger kann so weiter betrieben werden, jedoch ausschließlich bei maximaler Saugleistung.

- Drehen Sie die Befestigungsschraube der Abdeckung mit einem Kreuzschlitz-Schraubendreher heraus und entnehmen Sie die Abdeckung.
- Ersetzen Sie die Batterie durch eine neue. Achten Sie auf die Polarität.
- Setzen Sie die Abdeckung wieder ein und ziehen Sie die Befestigungsschraube fest.
- Entsorgen Sie die alte Batterie über das kommunale Sammelsystem.

Fadenheber austauschen (Abb. 32 + 33)

(nicht möglich bei Modellen mit Bodendüse EcoTeQ Plus)

Die Fadenheber am Saugmund der Bodendüse sind austauschbar. Erneuern Sie die Fadenheber, wenn der Flor verschlissen ist.

- Heben Sie die Fadenheber aus den Einsteckschlitzen. Verwenden Sie dazu z. B. einen Schlitzschraubendreher.
- Ersetzen Sie die Fadenheber durch neue Fadenheber.

Ersatzteile bekommen Sie bei Ihrem Miele Fachhändler oder über den Miele Kundendienst.

Pflege

 Stromschlaggefahr durch Netzspannung.

Bei ausgeschaltetem Staubsauger ist Netzspannung vorhanden.

Ziehen Sie vor jeder Reinigung den Netzstecker aus der Steckdose.

Staubsauger und Zubehörteile

 Stromschlaggefahr durch Netzspannung.

Feuchtigkeit im Staubsauger birgt die Gefahr eines elektrischen Schlages.

Tauchen Sie den Staubsauger niemals in Wasser.

Beachten Sie die speziellen Reinigungshinweise für den Staubbehälter und den Filtrerrahmen im Kapitel „Wartung“ und für den Feinstaubfilter, den Vorfilter und den Feinstaubbehälter im Kapitel „Störungen beseitigen“.

Pflegen Sie den Staubsauger und alle Zubehörteile aus Kunststoff mit einem handelsüblichen Kunststoffreiniger.

 Schäden durch ungeeignete Reinigungsmittel.

Alle Oberflächen sind kratzempfindlich. Alle Oberflächen können sich verfärben oder verändern, wenn sie mit ungeeigneten Reinigungsmitteln in Berührung kommen.

Verwenden Sie keine Scheuermittel, keine Glas- oder Allzweckreiniger und keine ölhaltigen Pflegemittel.

Was tun, wenn ...

Sie können die meisten Störungen und Fehler, zu denen es im täglichen Betrieb kommen kann, selbst beheben. In vielen Fällen können Sie Zeit und Kosten sparen, da Sie nicht den Kundendienst rufen müssen.

Die nachfolgenden Tabellen sollen Ihnen dabei helfen, die Ursachen einer Störung oder eines Fehlers zu finden und zu beseitigen.

Problem	Ursache und Behebung
Der Staubsauger schaltet selbsttätig ab.	<p>Wenn der Staubsauger zu warm wird, schaltet ein Temperaturbegrenzer den Staubsauger aus. Die Störung kann auftreten, wenn sperriges Sauggut die Saugwege verstopft.</p> <ul style="list-style-type: none"> ■ Schalten Sie den Staubsauger mit der Fußtaste Ein/Aus  aus und ziehen Sie den Netzstecker aus der Steckdose. <p>Nach Beseitigung der Ursache und einer Wartezeit von ca. 20-30 Minuten hat sich der Staubsauger so weit abgekühlt, dass Sie den Staubsauger wieder einschalten und benutzen können.</p>
Die Taste ComfortClean leuchtet gelb.	<p>Der Staubsauger führt eine automatische Reinigung durch, die ein Betriebsgeräusch verursacht.</p> <ul style="list-style-type: none"> ■ Warten Sie ca. 20 Sekunden bis zum Abschluss der Reinigung.
Die Taste ComfortClean leuchtet rot. Der Staubsauger schaltet selbsttätig in die niedrigste Leistungsstufe.	<p>Der Staubbehälter ist voll.</p> <ul style="list-style-type: none"> ■ Leeren Sie den Staubbehälter. <p>Der Vorfilter ist verschmutzt.</p> <ul style="list-style-type: none"> ■ Reinigen Sie den Vorfilter (siehe Kapitel „Störungen beseitigen“, Abschnitt „Vorfilter reinigen“). <p>Der Feinstaubfilter ist verschmutzt.</p> <ul style="list-style-type: none"> ■ Reinigen Sie den Feinstaubfilter bei nächster Gelegenheit (siehe Kapitel „Störungen beseitigen“, Abschnitt „Feinstaubfilter manuell reinigen“).

Problem	Ursache und Behebung
Die Reinigungsleistung nimmt ab.	Der Vorfilter ist verschmutzt. ■ Reinigen Sie den Vorfilter (siehe Kapitel „Störungen beseitigen“, Abschnitt „Vorfilter reinigen“).
	Der Feinstaubbehälter ist voll. ■ Leeren und reinigen Sie den Feinstaubbehälter bei nächster Gelegenheit (siehe Kapitel „Störungen beseitigen“, Abschnitt „Feinstaubfilter manuell reinigen“).

Störungen beseitigen

 Stromschlaggefahr durch Netzspannung.

Bei ausgeschaltetem Staubsauger ist Netzspannung vorhanden.

Ziehen Sie vor jeder Störungsbehebung den Netzstecker aus der Steckdose.

Vorfilter reinigen (Abb. 34 + 35)

An der Rückseite des Staubbehälters befindet sich der Vorfilter.

Reinigen Sie ihn bei erkennbarer Verunreinigung.

- Entnehmen Sie den Staubbehälter.
- Entriegeln Sie den Griff des Vorfilters und entnehmen Sie den Vorfilter.
- Reinigen Sie den Vorfilter unter fließendem kaltem Wasser.

 Schäden durch Reinigungsfehler.

Der Vorfilter kann beschädigt werden und seine Wirkung verlieren.

Verwenden Sie zur Reinigung kein Spülmittel und keine scharfkantigen oder spitzen Gegenstände. Trocknen Sie den Vorfilter nach der Reinigung sorgfältig ab.

- Setzen Sie den trockenen Vorfilter wieder in den Staubbehälter ein und verriegeln Sie den Griff.
- Setzen Sie den Staubbehälter wieder in den Staubsauger ein.

Feinstaubfilter manuell reinigen (Abb. 36 - 41)

Planen Sie eine Trocknungszeit von 24 Stunden ein.

- Entnehmen Sie den Staubbehälter.
- Entriegeln Sie den Feinstaubbehälter im Staubsauger in Pfeilrichtung und entnehmen Sie den Feinstaubbehälter.
- Lassen Sie etwas Wasser in die Öffnung oben an dem Feinstaubbehälter laufen.
- Schwenken Sie den Feinstaubbehälter leicht hin und her.

So wird der Staub darin gebunden.

- Schütten Sie das Wasser aus der Öffnung.
- Drehen Sie das Oberteil in Pfeilrichtung, so dass die Markierung auf das Symbol  zeigt.



Das Oberteil ist entriegelt.

- Nehmen Sie den Feinstaubfilter vorsichtig nach oben aus dem Feinstaubbehälter.
- Reinigen Sie die Außenseite des Feinstaubfilters unter fließendem kaltem Wasser.

 Schäden durch Reinigungsfehler.

Der Feinstaubfilter kann beschädigt werden und seine Wirkung verlieren. Reinigen Sie den Feinstaubfilter nicht von innen. Verwenden Sie zur Reinigung kein Spülmittel und keine scharfkantigen oder spitzen Gegenstände. Bürsten Sie den Feinstaubfilter nicht ab. Lassen Sie den Feinstaubfilter nach der Reinigung mindestens 24 Stunden trocknen.

- Reinigen Sie den Feinstaubbehälter mit Wasser und mildem Spülmittel.

- Trocknen Sie den Feinstaubbehälter sorgfältig ab.
- Setzen Sie den trockenen Feinstaubfilter so in den trockenen Feinstaubbehälter ein, dass die Markierung auf das Symbol  zeigt.
- Drehen Sie das Oberteil in Pfeilrichtung, so dass die Markierung auf das Symbol  zeigt.

Das Oberteil ist verriegelt.

- Setzen Sie den Feinstaubbehälter in den Staubsauger ein und verriegeln Sie den Feinstaubbehälter.
- Setzen Sie den Staubbehälter wieder in den Staubsauger ein.

Kundendienst

Kontakt bei Störungen

Bei Störungen, die Sie nicht selbst beheben können, benachrichtigen Sie Ihren Miele Fachhändler oder den Miele Kundendienst.

Die Kontaktdaten des Miele Kundendienstes finden Sie am Ende dieses Dokumentes.

Garantie

Die Garantiezeit beträgt 2 Jahre.

Weitere Informationen zu den Garantiebedingungen in Ihrem Land erhalten Sie beim Miele Kundendienst.

Nachkaufbares Zubehör

Beachten Sie in erster Linie die Reinigungs- und Pflegeanweisung Ihres Bodenbelagherstellers.

Wir empfehlen Ihnen, Zubehörteile mit dem „ORIGINAL Miele“-Logo auf der Verpackung zu verwenden. Dann können Sie sicher sein, dass die Saugleistung des Staubsaugers optimal ausgenutzt und das bestmögliche Reinigungsergebnis erreicht werden kann.

Bitte beachten Sie, dass Störungen und Schäden am Staubsauger, die ursächlich auf den Einsatz von Zubehörteilen zurückgehen, die nicht mit dem „ORIGINAL Miele“-Logo auf der Verpackung gekennzeichnet sind, von der Garantie für den Staubsauger nicht erfasst werden.

Bezugsquellen für Zubehörteile

Original Miele Zubehörteile können Sie über den Miele Webshop, den Miele Kundendienst oder Ihren Miele Fachhändler beziehen.

Original Miele Zubehörteile erkennen Sie an dem „ORIGINAL Miele“-Logo auf der Verpackung.



Mit 3D4U bietet Miele außerdem kostenloses Zubehör zum Download für den 3D-Drucker an ([www.miele.de/Service, Ersatzteile & Zubehör](http://www.miele.de/Service,Ersatzteile%20u%20Zubehoer)).



3 D 4 U

Einzelne Modelle sind bereits serienmäßig mit einem oder mehreren der folgenden Zubehörteile ausgestattet.

Bodendüsen/-bürsten

Turbobürste TurboTeQ (STB 305-3)

Zur Aufnahme von Fasern und Haaren von kurzflorigen textilen Bodenbelägen.

Bodenbürste Hardfloor (SBB 235-3)

Zum Absaugen strapazierfähiger ebener Hartböden.

Bodenbürste Parquet Twister mit Drehgelenk (SBB 300-3)

Mit Naturborsten, zum Absaugen ebener Hartbodenflächen und kleiner Nischen.

Bodenbürste Parquet Twister XL mit Drehgelenk (SBB 400-3)

Mit Naturborsten, zum schnellen Absaugen großer ebener Hartbodenflächen und kleiner Nischen.

Sonstiges Zubehör

Handturbobürste Turbo Mini (STB 101)

Zum Saugbürsten von Polstermöbeln, Matratzen oder Autositzen.

Universalbürste (SUB 20)

Zum Absaugen von Büchern, Regalböden und Ähnlichem.

Lamellen-/Heizkörperbürste (SHB 30)

Zum Entstauben von Heizkörperrippen, schmalen Regalen oder Fugen.

Matratzendüse (SMD 10)

Zum bequemen Absaugen von Matratzen, Polstermöbeln und deren Fugen.

Fugendüse, 300 mm (SFD 10)

Extralange Fugendüse zum Aussaugen von Falten, Fugen und Ecken.

Fugendüse, 560 mm (SFD 20)

Flexible Fugendüse zum Aussaugen schwer zugänglicher Stellen.

Polsterdüse XL (SPD 20)

Breite Polsterdüse zum Absaugen von Polstermöbeln, Matratzen und Kissen.

Technische Daten

(für Modelle mit Funkhandgriff)

Frequenzband	433,05 MHz – 434,79 MHz
Maximale Sendeleistung	< 10 μ W

Konformitätserklärung

Hiermit erklärt Miele, dass dieser Bodenstaubsauger der Richtlinie 2014/53/EU entspricht.

Der vollständige Text der EU-Konformitätserklärung ist unter einer der folgenden Internetadressen verfügbar:

- Produkte, Download, auf www.miele.de
- Service, Informationen anfordern, Gebrauchsanweisungen, auf www.miele.de/haushalt/informationsanforderung-385.htm durch Angabe des Produktnamens oder der Fabrikationsnummer

en - Contents

Warning and Safety instructions	29
Caring for the environment	36
Guide to the appliance	38
Notes on the European Regulation (EU) No. 666/2013	40
Illustrations	40
Connection	40
Using the supplied accessories	41
Use	41
Setting down, transportation and storage	44
Maintenance	45
Emptying the dust container	45
Cleaning the filter frame	45
Cleaning the fine dust filter.....	45
Starting the ComfortClean self-cleaning function manually	46
Changing the battery in the radio-control handle	46
Replacing the thread lifters	46
Cleaning and care	47
Problem solving guide	48
Fault resolution	49
Cleaning the pre-filter	49
Cleaning the fine dust filter manually	49
Service	50
Contact in case of malfunction	50
Warranty	50
Warranty in the UAE	50
Optional accessories	50
Purchasing accessories	50
Electrical connection for the UK	52
Electrical connection AU, NZ	52
Technical data	53
Conformity declaration	53

en - Warning and Safety instructions

This vacuum cleaner conforms to current safety requirements. Inappropriate use can lead to personal injury and damage to property.

Please read the operating instructions before using the vacuum cleaner for the first time. They contain important information on the safety, use and maintenance of the vacuum cleaner. This will prevent both personal injury and damage to the appliance.

In accordance with standard IEC 60335-1, Miele expressly and strongly advises that you read and follow the instructions in the “Connection” chapter as well as the safety instructions and warnings.

Miele cannot be held liable for injury or damage caused by non-compliance with these instructions.

Keep these operating instructions in a safe place and pass them on to any future owner.

Always disconnect the vacuum cleaner from the power supply when you have finished using it, before changing any accessories, as well as for maintenance work, cleaning and troubleshooting. Switch off at the wall socket and unplug it.

en - Warning and Safety instructions

Correct application

- ▶ This vacuum cleaner is intended for cleaning flooring in domestic households and similar residential environments. This vacuum cleaner is not suitable for use on construction sites.
- ▶ This vacuum cleaner is not intended for outdoor use.
- ▶ This vacuum cleaner is intended for use at altitudes of up to 4000 m above sea level.
- ▶ This vacuum cleaner can be used for all normal cleaning of carpets, rugs and robust hard flooring.
- ▶ The vacuum cleaner must only be used to vacuum dry floor surfaces. Do not vacuum people or animals. Any other types of use, modifications or alterations are not permitted.
- ▶ The vacuum cleaner can only be used by people (including children) with reduced physical, sensory, or mental capabilities, or lack of experience or knowledge, if they are supervised whilst using it or have been shown how to use it in a safe way and understand and recognise the consequences of incorrect operation.

Safety with children

- ▶ Danger of suffocation. Packaging, e.g. plastic wrappings, must be kept out of the reach of babies and children. Whilst playing, children could become entangled in packaging or pull it over their head and suffocate.
- ▶ Children under 8 years of age must be kept away from the vacuum cleaner unless they are constantly supervised.

- ▶ Children aged 8 and older may only use the vacuum cleaner without supervision if they have been shown how to use it in a safe manner. Children must be able to understand and recognise the possible dangers caused by incorrect operation.
- ▶ Children must not be allowed to clean or maintain the vacuum cleaner unsupervised.
- ▶ Please supervise children in the vicinity of the vacuum cleaner and do not let them play with it.
- ▶ Models with radio controls on the handle: Keep batteries out of the reach of children.

Technical safety

- ▶ Before using the vacuum cleaner and its accessories, check for any visible signs of damage. Do not use a damaged appliance.
- ▶ Compare the connection data on the data plate of the vacuum cleaner (mains voltage and frequency) with that of the mains electricity supply. This data must match exactly. Without modifications, the vacuum cleaner is suitable for 50 Hz or 60 Hz.
- ▶ The mains electrical plug must be fitted with an appropriate fuse.
- ▶ AUS/NZ: The mains electrical outlet must be fitted with an appropriate circuit breaker.
- ▶ Reliable and safe operation of this vacuum cleaner can only be assured if it has been connected to the mains electricity supply.

en - Warning and Safety instructions

- ▶ Do not pull or carry the vacuum cleaner by the cable, and be careful not to damage the cable when withdrawing the plug from the socket. Keep the cable away from sharp edges and do not let it get squashed, for example, under a door. Avoid running the vacuum cleaner over the cable. This could damage the cable, plug or socket. The appliance must not be used if any of these have suffered damage.
- ▶ Do not use the vacuum cleaner if the cable is damaged. If the cable is damaged it must be replaced together with a complete cable rewind. For safety reasons this must only be done by Miele Service or a Miele authorised service technician.
- ▶ While the vacuum cleaner is under warranty, repairs should only be undertaken by a Miele authorised service technician. Otherwise the warranty will be invalidated.
- ▶ Repairs should only be carried out by a Miele authorised service technician. Repairs and other work by unqualified persons can cause considerable danger to users.
- ▶ Miele can only guarantee the safety of the appliance when genuine Miele replacement parts are used. Faulty components must only be replaced with genuine Miele replacement parts.
- ▶ The packaging material protects the vacuum cleaner from transport damage. We recommend you keep the packaging for transport purposes.

Cleaning

- ▶ Do not immerse the vacuum cleaner or any accessories supplied with it in water.
- ▶ Clean the vacuum cleaner and accessories only with a dry cloth or slightly damp cloth. Exception:
 - Dust container / fine dust container: clean only with water and a little mild washing-up liquid, then dry thoroughly.
 - Fine dust filter: do not clean the inside of the fine dust filter. Rinse the outside under running cold water. Do not use washing-up liquid. Do not use any sharp or pointed objects and do not brush the fine dust filter. After cleaning, leave the fine dust filter to dry for a minimum of 24 hours before placing it back in the fine dust container.
 - Pre-filter / filter frame: rinse under running cold water. Do not use washing-up liquid. Do not use any sharp or pointed objects. Dry thoroughly after cleaning.

en - Warning and Safety instructions

Correct use

- ▶ Do not use the vacuum cleaner without the dust container, pre-filter, fine dust container and fine dust filter fitted.
- ▶ Do not vacuum up anything which has been burning or is still glowing e.g. cigarettes, ashes or coal, whether glowing or apparently extinguished.
- ▶ Do not use the vacuum cleaner to vacuum up any water, liquid or damp dirt. Wait until any freshly cleaned or shampooed rugs or carpets are completely dry before attempting to vacuum.
- ▶ Do not use the vacuum cleaner to vacuum toner dust. Toner, such as that used in printers and photocopiers, can conduct electricity.
- ▶ Do not vacuum up any inflammable or combustible liquids or gases and do not vacuum in areas where such substances are stored.
- ▶ Do not vacuum at head height and do not let the suction get anywhere near a person's head.
- ▶ Important information on the handling of batteries (for models with radio controls on the handle):
 - Do not short-circuit or recharge the battery, or throw it into a fire.
 - Disposing of the battery: Remove the battery from the radio-control handle and dispose of it in a municipal recycling facility. Do not dispose of the battery with normal household waste.

Accessories

- ▶ To avoid the risk of injury when vacuuming with a Miele Turbobrush, do not touch the rotating roller brush.
- ▶ It is not advisable to vacuum directly with the handle, i.e. without an accessory attached as the rim could get damaged and you could hurt yourself on sharp edges.
- ▶ Only use genuine accessories with the “ORIGINAL Miele” logo on the packaging. The manufacturer cannot otherwise guarantee the safety of the product.

Disposing of sales packaging

The packaging material protects the vacuum cleaner from transport damage. The packaging materials used are selected from materials which are environmentally friendly for disposal and can therefore be recycled.

Recycling the packaging material reduces the use of raw materials in the manufacturing process and also reduces the amount of waste in landfill sites. Ensure that any plastic wrappings, bags, etc. are disposed of safely and kept out of the reach of babies and young children. Danger of suffocation.

Disposing of your old appliance

Before disposing of your old appliance, remove the fine dust filter and dispose of it with your household waste.

Electrical and electronic appliances often contain valuable materials. They also contain specific materials, compounds and components, which were essential for their correct function and safety. These could be hazardous to human health and to the environment if disposed of with your domestic waste or if handled incorrectly. Please do not, therefore, dispose of your old appliance with your household waste.



Please dispose of it at your local community waste collection / recycling centre for electrical and electronic appliances, or contact your dealer or Miele for advice. You are also responsible (by law, depending on country) for deleting any personal data that may be stored on the appliance being disposed of. Please ensure that your old appliance poses no risk to children while being stored prior to disposal.

Disposing of old batteries

In many cases, electrical and electronic appliances contain batteries which must not be disposed of with household waste after use. You are legally obliged (depending on country) to remove any old batteries which are not securely enclosed by the vacuum cleaner and to take them to a suitable collection point (e.g. retailer) where they can be handed in free of charge. Insulate the metal contacts with adhesive tape to prevent short circuits. Batteries may contain substances which can be hazardous to human health and the environment.

The labelling on the battery will provide further information. The bin symbol with a cross through it means that the batteries must not be disposed of in household waste. A bin with a cross through it which also has one or more chemical symbols on it indicates that the battery contains lead (Pb), cadmium (Cd) and/or mercury (Hg).



Old batteries contain valuable raw materials which can be recycled. Disposing of batteries separately makes them easier to handle and recycle.

en - Guide to the appliance

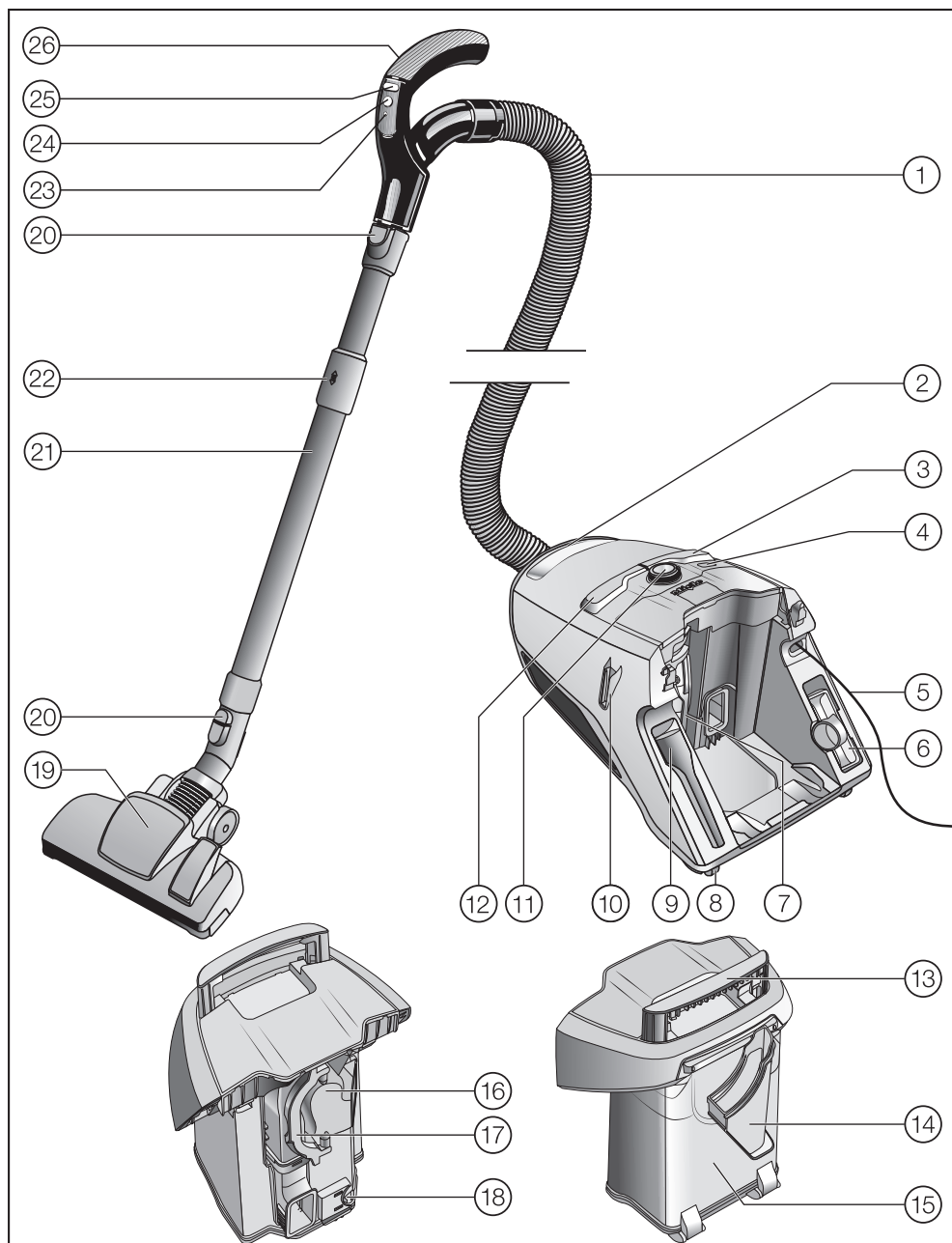

- ① Suction hose
- ② Vacuum cleaner carrying handle
- ③ Foot switch for cable rewind
- ④ ComfortClean button
- ⑤ Connection cable
- ⑥ Upholstery nozzle
- ⑦ Fine dust container with fine dust filter
- ⑧ Rollers*
- ⑨ Crevice nozzle
- ⑩ Park system for pauses during vacuuming
- ⑪ Rotary selector (or display, for models with radio control handles)
- ⑫ On/Off footswitch ①
- ⑬ Dust container carrying handle
- ⑭ Filter frame
- ⑮ Dust container
- ⑯ Pre-filter
- ⑰ Pre-filter handle
- ⑱ Dust container release catch
- ⑲ Floorhead*
- ⑳ Release catches
- ㉑ Comfort telescopic suction tube
- ㉒ Release catch for Comfort telescopic suction tube
- ㉓ LED*
- ㉔ Standby button for short pauses in vacuuming*
- ㉕ Suction power selector buttons +/-*
- ㉖ Handle (some models have an air inlet valve in the handle)*

Underneath – park system for storage (not illustrated)

* These special features depend on the model and may vary or may not be available on your vacuum cleaner.

Notes on the European Regulation (EU) No. 666/2013

This vacuum cleaner is a domestic vacuum cleaner and is classified as a universal vacuum cleaner in accordance with the above-mentioned regulation.

These operating instructions and additional information are available to download from the Miele website at www.miele.com.

The annual energy consumption stated in the regulation describes the indicative annual energy consumption (kWh per year), based on 50 cleaning cycles. Actual energy consumption depends on how the vacuum cleaner is used.

All tests and calculations were carried out according to the following harmonised standards applicable at the time in due consideration of the published regulation guidelines of the European Commission from September 2014:

- a) EN 60312-1 Vacuum cleaners for household use – Part 1: Dry vacuum cleaners – Methods for measuring the performance.
- b) EN 60704-2-1 Household and similar electrical appliances – Test code for the determination of airborne acoustical noise – Part 2-1: Particular requirements for vacuum cleaners.
- c) EN 60335-2-2 Household and similar electrical appliances – Safety – Part 2-2: Particular requirements for vacuum cleaner and water suction appliances.

Not all floorheads and accessories supplied with the vacuum cleaner are intended for intensive cleaning of carpets or

hard floors as described in the regulation. The following floorhead and setting were used to determine the values:

For energy consumption and cleaning class on carpet and hard floors and sound power level on carpet, the adjustable floorhead was used with the brush retracted (press the  foot-switch).

The data given in the regulation refers exclusively to the combinations and settings of the floorhead on the different floor surfaces described here.

Illustrations

The illustrations referred to in the text are shown on the fold-out pages at the end of these operating instructions.

Connection

Attaching the suction hose (Fig. 01 + 02)

- Insert the hose connector into the suction opening on the vacuum cleaner until it clicks into position. To do this, line up the guides on the two pieces.
- If you want to separate the pieces again, press the release catches at the side of the hose connector, and pull the suction hose out of the suction opening.

Connecting the suction hose to the handle (Fig. 03)

- Insert the suction hose into the handle until it clicks into position.

Connecting the handle to the suction tube (Fig. 04)

- Insert the handle into the suction tube until it clicks into position. To do this, line up the guides on the two pieces.
- To detach the handle from the suction tube, press the release catch and pull the handle out of the suction tube, twisting it slightly as you do so.

Connecting the telescopic tube to the floorhead (Fig. 05)

- Push the telescopic tube into the floorhead and turn it clockwise or anti-clockwise until it clicks into position.
- To detach the floorhead from the suction tube press the release button and pull the suction tube away from the floorhead, twisting it slightly as you do so.

Using the supplied accessories (Fig. 06)

- ① **Crevice nozzle**
For cleaning in folds, crevices or corners.
- ② **Upholstery nozzle**
For cleaning upholstery, mattresses, cushions, curtains, etc.
- ③ **Dusting brush, supplied loose** (depending on model)
For cleaning skirting boards, ornate and carved objects.
The head can be swivelled to adjust the angle.

The crevice nozzle and the upholstery nozzle are located in holders at the rear of the vacuum cleaner.

Certain models are supplied as standard with a turbobrush which is not illustrated. The turbobrush is supplied with its own set of operating instructions.

Use

Adjusting the dusting brush integrated in the Eco Comfort handle (Fig. 07)

Some models are equipped with an Eco Comfort handle.

The dusting brush is suitable for vacuuming scratch-resistant surfaces, e.g. keyboards or vacuuming up crumbs.

- Press the release button on the dusting brush and push the brush out until it clearly engages in position.
- When you have finished dusting press the release button and push the brush back into its original position until it clicks into place.

Adjusting the telescopic suction tube (Fig. 08)

One part of the telescopic suction tube is packed inside the other, and it can be adjusted to suit your height for comfortable vacuuming.

- Grasp the release mechanism and adjust the telescopic suction tube to the required length.

Adjusting the floorhead (Fig. 09, 10 + 11)

Depending on the model, your vacuum cleaner will be fitted as standard with one of the floorheads illustrated.

This vacuum cleaner can be used for daily cleaning of carpets, rugs and robust hard floors.

Miele offers a range of other floorheads, brushes and accessories for other types of flooring and special applications (see “Optional accessories”).

Please observe the flooring manufacturer’s cleaning and care instructions.

Clean even hard floors which are not susceptible to scratching, as well as flooring with gaps or deep crevices in it with the brush protruding:

- Press the  footswitch.

Vacuum carpets and rugs with the brush retracted:

- Press the  footswitch.

If the suction power of the adjustable floorhead seems too high, reduce the suction until the floorhead is easier to manoeuvre (see “Use” – “Regulating the suction power”).

Adjustable floorhead (Fig. 12)

The adjustable floorhead can also be used for vacuuming the stairs.

 Risk of injury caused by falling vacuum cleaner.

You may be injured if the vacuum cleaner should fall from the stairs.

When vacuuming stairs, it is best to start at the bottom of the stairs and move upwards.

Unwinding the mains cable (Fig. 13)

- Pull the mains cable out to the required length.
- Insert the plug into the socket.

 Risk of damage due to overheating.

The mains cable may overheat after a long period of use.

If vacuuming for longer than 30 minutes, the cable must be pulled out all the way.

Rewinding the cable (Fig. 14)

- Switch off at the wall socket and unplug it.
- Step briefly on the cable rewind footswitch.

The cable will then retract itself fully into the vacuum cleaner.

If you do not want the cable to retract completely into the vacuum cleaner you can stop it before it does. To do this, take hold of the cable whilst retracting it and give it a short pull when you want the rewinding to end.





Switching on and off (Fig. 15)

- Press the On/Off footswitch .

To regulate the suction power

The suction power can be regulated to suit the type of flooring being cleaned. Reducing the suction power reduces the amount of effort required to manoeuvre the floorhead.

The vacuum cleaner has symbols on the controls which indicate the type of use the settings are suitable for.

-  Curtains, fabric
-  Cut pile carpets, rugs and runners
-  Loop pile carpet and rugs
-  Hard flooring and heavily soiled carpets and rugs (also for cleaning upholstery and mattresses with the upholstery nozzle)

When using the adjustable floorhead, if the suction seems too high, reduce the suction power until the floorhead is easier to manoeuvre.



Depending on the model, your vacuum cleaner will be fitted as standard with one of the following suction power selectors:

- Rotary selector
- Radio-control handle

Rotary selector (Fig. 16)

- Turn the rotary selector to the suction power setting you require.

Radio-control handle (Fig. 17)

When the vacuum cleaner is switched on with the On/Off foot control , the suction power setting  will flash in the vacuum cleaner display.

- Press the Standby button  on the handle.

The suction power setting  will light up in the vacuum cleaner display.

The first time the vacuum cleaner is switched on, the highest setting will be selected automatically.

After that, the vacuum cleaner will switch on at the setting which was used previously. This will flash.

- Press the + button on the handle to select a higher suction power setting.
- Press the - button on the handle to select a lower suction power setting.

To open the air inlet valve (Fig. 18 + 19)

(not on models with radio-controls on the handle or on Eco Comfort handles)

It is easy to reduce the suction power for a short time, e.g. to prevent rugs or other objects being sucked into the vacuum cleaner.

- Open the air inlet valve on the handle far enough to reduce the suction power.

The floorhead will be easier to manoeuvre.

During vacuuming

- When vacuuming, pull the cleaner behind you on its wheels. You can stand it upright for vacuuming stairs and curtains etc.

If you vacuum a large amount of dust in one go, you should start the ComfortClean self-cleaning function manually either during a vacuuming pause or immediately afterwards. This enables the vacuum cleaner to achieve the very best cleaning performance again straight away (see “Maintenance” – “Starting the ComfortClean self-cleaning function manually”).

Interrupting operation (Fig. 17)

(for models with radio controls on the handle)

The vacuum cleaner can be paused for short breaks whilst vacuuming.

- Press the Standby button  on the handle.

 The Standby button is designed to pause the vacuum cleaner for short periods of time whilst vacuuming. Do not leave the vacuum cleaner in Standby mode for long periods. This can cause overheating and damage.

An LED will indicate each time a button is pressed on the handle.

At the end of the pause you can do one of the following:

- Press the Standby button  again to switch the vacuum cleaner back on at the setting you were using before pausing it.
- Press the + button to switch the vacuum cleaner back on using the highest power setting.
- Press the - button to switch the vacuum cleaner back on using the lowest power setting.

Setting down, transportation and storage

Park system for pauses during vacuuming (Fig. 20)

The Park system allows you to conveniently park the suction tube and floorhead during pauses.

- Slot the floorhead or floorbrush into the parking attachment on the vacuum cleaner.

If your vacuum cleaner is on a sloping surface, e.g. a ramp, retract the telescopic tube fully.

Park system for storage (Fig. 21)

 Risk of electric shock from mains voltage.

The mains voltage is applied to the appliance even if it is switched off. After use, switch the appliance off at the wall socket and unplug it.

- Stand the vacuum cleaner upright.
- Retract the telescopic tube fully.
- Slot the floorhead downwards into the parking attachment on the vacuum cleaner.

This makes the vacuum cleaner easier to carry or store.

Do not lift the vacuum cleaner by the dust container carrying handle. Always use the vacuum cleaner carrying handle.

Maintenance

 Risk of electric shock from mains voltage.

The mains voltage is applied to the appliance even if it is switched off. Before carrying out any maintenance work, switch the appliance off at the wall socket and unplug it.

Emptying the dust container (Fig. 22–27)

- Empty the dust container before the dust has reached the **max** marking on the dust container.
- Pull the dust container handle upwards.
- Lift the dust container upwards to remove it.

The contents of the container can be disposed of with normal domestic waste, providing they consist of general household dust only.

- Hold the dust container close to the bin to prevent dust from billowing out.
- Press the yellow release catch on the bottom of the dust container.

The cover will open and the dust will fall out.

- Close the cover making sure it clicks into place.
- Insert the dust container into the vacuum cleaner from above so that it audibly clicks into place.
- Push the handle down.

Cleaning the dust container

Clean the dust container as required.

- Clean the dust container using water and mild washing-up liquid.
- Dry the dust container thoroughly.

Cleaning the filter frame (Fig. 28 + 29)

A removable filter frame is located in the dust container. This should be cleaned if it is obviously dirty.

- Place the emptied and open dust container on its front.
- Release the filter frame and remove it.
- Empty the filter frame and rinse it under cold running water.

 Risk of damage caused by incorrect cleaning.

The filter frame can become damaged and be less effective as a result.

Do not use washing-up liquid or any pointed or sharp-edged objects to clean the filter. Dry the filter frame carefully after cleaning.

- Replace the dry filter frame in the dust container so that it audibly clicks into place.

Cleaning the fine dust filter

The fine dust filter is equipped with a self-cleaning function. When a specified degree of soiling is reached, the vacuum cleaner switches off automatically for approx. 20 seconds and carries out a cleaning process. You will hear this process running.

The ComfortClean button on the vacuum cleaner lights up yellow.

Starting the ComfortClean self-cleaning function manually (Fig. 30)

If you vacuum a large amount of dust in one go, you should start the ComfortClean self-cleaning function manually either during a vacuuming pause or immediately afterwards. This enables the vacuum cleaner to achieve the very best cleaning performance again straight away.

- With the vacuum cleaner switched on, press the ComfortClean button for at least 2 seconds.

The vacuum cleaner is switched off automatically for approx. 20 seconds and a cleaning process is carried out which results in operational noise. The ComfortClean button on the vacuum cleaner lights up yellow. The vacuum cleaner will then switch back on automatically and will operate with the previously selected power level.

We also recommend emptying and cleaning the fine dust container once or twice a year (see “Fault resolution” – “Cleaning the fine dust filter manually”).

Changing the battery in the radio-control handle (Fig. 31)

Change the battery approximately every 18 months. One 3 V battery (CR 2032) is required.

The vacuum cleaner can still be used when the battery has run out or if there is no battery fitted.

- Switch the vacuum cleaner on using the On/Off footswitch (1).

The suction power setting  will flash in the vacuum cleaner display.

- Press the ComfortClean button on the vacuum cleaner for at least four seconds (Fig. 30).

The vacuum cleaner can continue to be used in this way, but only at maximum power.

- Undo the screw on the battery compartment cover using a cross-tip screwdriver and then remove the cover.
- Replace the battery with a new one, making sure the polarity is correct.
- Replace the cover and tighten the screw back up again.
- Dispose of the old battery in a municipal recycling facility.

 Keep batteries out of reach of children.

A swallowed battery can cause injury and even death. Even flat batteries can still be dangerous. If you suspect a child has swallowed a battery, seek medical advice immediately*. Examine devices and make sure the battery compartment is correctly secured, e.g. that the screw or other mechanical fastener is tightened. Do not use if compartment is not secure.

* Australia: Poisons Information Centre, Tel. 13 11 26;
NZ: National Poisons Centre,
Tel. 0800 764 766

Replacing the thread lifters (Fig. 32 + 33)

(not possible on EcoTeQ Plus floor-heads)

The thread lifters on the suction inlet to the floorhead can be replaced. Replace the thread lifters if the pile has worn down.

- Lever the thread lifters from the slots.
To do so use a suitable tool, e.g. a flat blade screwdriver.
- Fit new thread lifters.

Replacement parts are available from your Miele dealer or from the Miele Spare Parts Dept.

Cleaning and care

 Risk of electric shock from mains voltage.

The mains voltage is applied to the appliance even if it is switched off. Before cleaning, switch the appliance off at the wall socket and unplug it.

Vacuum cleaner and accessories

 Risk of electric shock from mains voltage.

If moisture gets into the vacuum cleaner, there is a risk of electric shock.

Do not let the vacuum cleaner get wet.

Follow the special cleaning instructions for the dust container and filter frame in “Maintenance” and for the fine dust filter, the pre-filter and the fine dust container in “Fault resolution”.

The vacuum cleaner and all plastic accessories can be cleaned with a proprietary cleaner suitable for plastic.

 Damage due to unsuitable cleaning agents.

All surfaces are susceptible to scratching. Contact with unsuitable cleaning agents can alter or discolour the external surfaces.

Do not use abrasive cleaning agents, glass cleaning agents, all-purpose cleaners or oil-based conditioning agents.

Problem solving guide

Many malfunctions and faults that can occur in daily operation can be easily remedied. Time and money will be saved because a service call will not be needed.

The following guide may help you to find the reason for a malfunction or a fault, and to correct it.

Problem	Cause and remedy
<p>The vacuum cleaner switches off automatically.</p>	<p>A temperature limiter switches the vacuum cleaner off automatically if it gets too hot. This can occur when the airways are blocked by bulky objects.</p> <ul style="list-style-type: none"> ■ Switch the vacuum cleaner off immediately using the On/Off footswitch ①. Switch off at the wall socket and unplug it. <p>After removing the cause, wait for approximately 20–30 minutes to allow the vacuum cleaner to cool down. It can then be switched on again.</p>
<p>The ComfortClean button is lit up yellow.</p>	<p>The vacuum cleaner is running an automatic cleaning process which you can hear running.</p> <ul style="list-style-type: none"> ■ Wait for approx. 20 seconds until this cleaning process has finished.
<p>The ComfortClean button lights up red. The vacuum cleaner has switched to the lowest power level.</p>	<p>The dust container is full.</p> <ul style="list-style-type: none"> ■ Empty the dust container.
	<p>The pre-filter is dirty.</p> <ul style="list-style-type: none"> ■ Clean the pre-filter (see “Fault resolution” – “Cleaning the pre-filter”).
	<p>The fine dust filter is dirty.</p> <ul style="list-style-type: none"> ■ Clean the fine dust filter at the next available opportunity (see “Fault resolution” – “Cleaning the fine dust filter manually”).
<p>Cleaning performance is reduced.</p>	<p>The pre-filter is dirty.</p> <ul style="list-style-type: none"> ■ Clean the pre-filter (see “Fault resolution” – “Cleaning the pre-filter”).
	<p>The fine dust container is full.</p> <ul style="list-style-type: none"> ■ Empty and clean the fine dust container at the next available opportunity (see “Fault resolution” – “Cleaning the fine dust filter manually”).

Fault resolution

 Risk of electric shock from mains voltage.

The mains voltage is applied to the appliance even if it is switched off. Before carrying out any troubleshooting, switch the appliance off at the wall socket and unplug it.

Cleaning the pre-filter (Fig. 34 + 35)

The pre-filter is located at the rear of the dust container.

This should be cleaned if it is obviously dirty.

- Remove the dust container.
- Release the handle of the pre-filter and remove the pre-filter.
- Rinse the pre-filter under cold running water.

 Risk of damage caused by incorrect cleaning.

The pre-filter can become damaged and be less effective as a result. Do not use washing-up liquid or any pointed or sharp-edged objects to clean the filter. Dry the pre-filter carefully after cleaning.

- Replace the dry pre-filter in the dust container and lock the handle.
- Replace the dust container in the vacuum cleaner.

Cleaning the fine dust filter manually (Fig. 36–41)

Allow a drying time of 24 hours.

- Remove the dust container.

- Release the fine dust container from the vacuum cleaner in the direction of the arrow and remove it.

- Run a little water into the opening at the top of the fine dust container.

- Gently shake the fine dust container back and forth.

This will rinse out the dust.

- Shake to empty the water out.

- Turn the upper part in the direction of the arrow so that the marking is pointing to the  symbol.

This releases the upper part.



- Carefully lift the fine dust filter upwards and out of the fine dust container.
- Rinse the outside of the fine dust filter under cold running water.

 Risk of damage caused by incorrect cleaning.

The fine dust filter can become damaged and be less effective as a result.

Do not clean the inside of the fine dust filter. Do not use washing-up liquid or any pointed or sharp-edged objects to clean the filter. Do not brush the fine dust filter. After cleaning, allow the fine dust filter to dry for a minimum of 24 hours.

- Clean the fine dust filter container with water and mild washing-up liquid.
- Dry the fine dust filter container thoroughly.

- Insert the dry fine dust filter into the dry fine dust container so that the marking is pointing to the  symbol.
- Turn the upper part in the direction of the arrow so that the marking is pointing to the  symbol.

The upper part is locked.

- Replace the fine dust container in the vacuum cleaner and lock it into place.
- Replace the dust container in the vacuum cleaner.

Service

Contact in case of malfunction

In the event of any faults which you cannot remedy yourself, please contact your Miele Dealer or Miele Service.

Contact information for Miele Service can be found at the end of this document.

Please note that telephone calls may be monitored and recorded for training purposes and that a call-out charge will be applied to service visits where the problem could have been resolved as described in this booklet.

Warranty

For information on the appliance warranty specific to your country, please contact Miele. See back cover for address.

In the UK, your appliance warranty is valid for 2 years from the date of purchase. However, you must activate your cover by calling 0330 160 6640 or registering online at www.miele.co.uk.

Warranty in the UAE

The appliance warranty is valid for 2 years from date of purchase. For more information on country specific warranty terms and conditions, please contact Miele Customer Service. See end of this booklet for contact details.

Optional accessories

Please observe the flooring manufacturer's cleaning and care instructions.

We recommend using only genuine Miele accessories bearing the "ORIGINAL Miele" logo on the packaging. Only these will guarantee the optimum performance of your vacuum cleaner and the best possible cleaning results.

Please note that faults and damage caused by use of accessories which do not bear the "ORIGINAL Miele" logo on the packaging are not covered by the vacuum cleaner warranty.

Purchasing accessories

Original Miele accessories are available from the Miele webshop, the Miele Customer Service Department and from your Miele dealer.

Original Miele accessories are identified by the "ORIGINAL Miele" logo on the packaging.



With 3D4U, Miele also offers free accessories to download for your 3D printer (www.miele.com, Service, 3D4U).

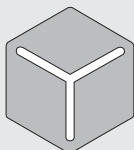

3 D 4 U

Certain models are supplied with one or more of the following accessories as standard.

Floorheads / brushes

(only available in selected countries)

TurboTeQ Turbobrush (STB 305-3)

This brush is ideal for cleaning cut pile carpet.

Hard floorbrush (SBB 235-3)

This brush is designed for use on hard flooring such as tiled or stone floors.

Parquet Twister floorbrush with swivel action (SBB 300-3)

With natural bristles for vacuuming smooth hard floors and small gaps.

Parquet Twister XL floorbrush with swivel action (SBB 400-3)

With natural bristles for quickly vacuuming smooth hard floors and small gaps.

Other accessories

(only available in selected countries)

Turbo Mini hand turbobrush (STB 101)

For vacuuming upholstery, mattresses or car seats, etc.

Universal brush (SUB 20)

For dusting books, shelves, etc.

Radiator brush (SHB 30)

For dusting radiators, narrow shelves and crevices.

Mattress nozzle (SMD 10)

For vacuuming upholstery, mattresses, cushions, curtains, covers etc.

Crevice nozzle, 300 mm (SFD 10)

Extra long crevice nozzle for cleaning in folds, crevices and corners.

Crevice nozzle, 560 mm (SFD 20)

Flexible crevice nozzle for vacuuming hard to reach places.

XL upholstery nozzle (SPD 20)

Wide upholstery nozzle for cleaning upholstery, mattresses and cushions.

Electrical connection for the UK

All electrical work should be carried out by a suitably qualified and competent person in strict accordance with current national and local safety regulations (BS 7671 in the UK). The voltage and frequency are given on the data plate located underneath the vacuum cleaner. Please ensure that these match the household mains supply. The fuse rating is quoted on the plug. The appliance is supplied with a cable and moulded plug ready for connection to a 230-240 V/50 Hz a.c. single phase supply.

Electrical connection AU, NZ

All work should be carried out by a suitably qualified and competent person in strict accordance with national and local safety regulations. The voltage and rated load are given on the data plate located underneath the vacuum cleaner. Please ensure that these match the household mains supply. The appliance is supplied with a cable and moulded plug ready for connection to a 230V/50Hz AC single phase supply.

Test Marks	Electrical safety RCM Mark
Electrically suppressed according to	AS/NZS CISPR 14.1

Technical data

(for models with radio controlled handle)

Frequency band	433.05 MHz – 434.79 MHz
Maximum transmitting power	< 10 μ W

Conformity declaration

Miele hereby declares that this vacuum cleaner complies with Directive 2014/53/EU.

The complete text of the EU declaration of conformity is available from one of the following internet addresses:

- Products, Download from www.miele.co.uk
- For service, information, operating instructions etc: go to www.miele.co.uk/domestic/customer-information-385.htm and enter the name of the product or the serial number

fr - Table des matières

Consignes de sécurité et mises en garde	55
Votre contribution à la protection de l'environnement	62
Description de l'appareil	64
Notes sur les directives européennes (UE) N°666/2013	66
Références des croquis	66
Raccordement	66
Utilisation des accessoires fournis	67
Utilisation	67
Transport et rangement	70
Maintenance	71
Vider le collecteur	71
Nettoyer le collecteur	71
Nettoyer la grille de filtration	71
Nettoyer le filtre à poussières fines	72
Démarrer manuellement la fonction d'auto-nettoyage ComfortClean	72
Remplacement des piles sur la poignée	72
Remplacer les ramasse-fils	73
Entretien	73
En cas d'anomalie	74
Élimination des anomalies	76
Nettoyer le préfiltre	76
Nettoyer manuellement le filtre à poussières fines	76
Service après-vente	77
Contact en cas d'anomalies.....	77
Garantie.....	77
Accessoires en option	77
Commande d'accessoires.....	77
Caractéristiques techniques	79
Déclaration de conformité	79

fr - Consignes de sécurité et mises en garde

Cet aspirateur répond aux réglementations de sécurité en vigueur. Toute utilisation non conforme peut entraîner des dommages corporels et matériels.

Lisez attentivement ce mode d'emploi avant d'utiliser cet aspirateur pour la première fois. Il contient des informations importantes sur la sécurité, l'utilisation et l'entretien de votre aspirateur. Vous vous protégerez et éviterez ainsi de détériorer votre matériel.

Conformément à la norme CEI 60335-1, Miele indique expressément de lire impérativement le chapitre « Raccordement » et de suivre les consignes de sécurité et de mise en garde.

Miele ne peut être tenu pour responsable des dommages dus au non-respect des consignes.

Conservez ce mode d'emploi et veuillez le remettre en cas de cession de cet appareil.

Eteignez toujours l'aspirateur après utilisation et avant de le nettoyer, de changer d'accessoire, de résoudre une anomalie ou si vous souhaitez procéder à une opération de maintenance. Débranchez la fiche de la prise secteur.

Utilisation conforme

- ▶ Cet aspirateur est destiné à une utilisation à la maison ou de type domestique. Cet aspirateur ne doit pas être utilisé sur un chantier, en extérieur.
- ▶ Cet aspirateur ne doit pas être utilisé en extérieur.
- ▶ Cet aspirateur est conçu pour une utilisation jusqu'à 4000 m d'altitude au-dessus du niveau de la mer.
- ▶ Cet aspirateur est conçu pour l'aspiration quotidienne des tapis, moquettes et sols durs peu fragiles.
- ▶ N'utilisez l'aspirateur que dans le cadre domestique, pour aspirer des poussières sèches. N'utilisez pas cet aspirateur sur les hommes et les animaux. Toute autre application, adaptation ou modification de l'aspirateur est interdite.
- ▶ Les personnes (y compris les enfants) qui ne sont pas en mesure d'utiliser l'aspirateur en toute sécurité en raison de déficiences physiques, sensorielles ou mentales, de leur inexpérience ou de leur ignorance ne doivent pas utiliser l'aspirateur sans la surveillance ou les instructions d'une personne responsable.

Précautions à prendre avec les enfants

- ▶ Risque d'asphyxie ! Les enfants se mettent en danger en s'enveloppant dans les matériaux d'emballage (film plastique, par exemple) ou en glissant leur tête à l'intérieur. Tenez les matériaux d'emballage hors de portée des enfants.
- ▶ Tenez les enfants de moins de huit ans éloignés de l'appareil à moins qu'ils ne soient sous étroite surveillance.

- ▶ Les enfants à partir de huit ans sont autorisés à utiliser l'aspirateur sans surveillance uniquement si vous leur avez expliqué comment l'utiliser sans danger. Les enfants doivent être en mesure d'appréhender et de comprendre les risques encourus en cas de mauvaise manipulation.
- ▶ Les enfants ne doivent pas nettoyer ou intervenir sur l'appareil sans être sous la surveillance d'un adulte.
- ▶ Surveillez les enfants lorsqu'ils jouent à proximité de l'aspirateur. Ne laissez jamais les enfants jouer avec l'aspirateur.
- ▶ Modèles avec commande à distance : ne laissez pas les enfants jouer avec les piles.

Sécurité technique

- ▶ Avant toute utilisation, vérifiez que l'aspirateur ou les accessoires ne présentent aucun dommage apparent. N'allumez et n'utilisez jamais un aspirateur endommagé.
- ▶ Comparez les données de raccordement indiquées sur la plaque signalétique de l'aspirateur (tension et fréquence) avec celles du réseau. Ces données doivent absolument coïncider. L'aspirateur est conçu sans modification pour des réseaux de 50 Hz ou 60 Hz.
- ▶ La prise électrique doit être protégée par un fusible 10 A ou 16 A.
- ▶ Seul un raccordement de l'aspirateur au réseau électrique public permet de garantir un fonctionnement sûr et fiable de ce dernier.

fr - Consignes de sécurité et mises en garde

- ▶ Ne vous servez pas du câble d'alimentation pour porter l'aspirateur et ne tirez pas sur le câble pour débrancher la prise. Ne tirez pas le câble sur des arêtes vives et ne le coincez pas sous une porte ! Evitez de rouler trop souvent sur le câble. Le câble, la fiche et la prise risqueraient d'être endommagés et de vous mettre en danger.
- ▶ N'utilisez pas l'aspirateur lorsque le câble d'alimentation est endommagé. Ne faites remplacer un câble endommagé que par un câble d'origine. Pour des raisons de sécurité, seul un professionnel agréé par Miele ou le service après-vente Miele doit se charger de l'échange.
- ▶ Pendant la période de garantie, seul un service après-vente agréé par le fabricant est habilité à réparer l'aspirateur, faute de quoi tout bénéfice de la garantie est perdu en cas de panne ultérieure.
- ▶ Les réparations ne doivent être effectuées que par des techniciens Miele agréés. Les réparations non conformes peuvent entraîner de graves dangers pour l'utilisateur.
- ▶ Miele ne garantit le respect des consignes de sécurité que si les pièces de rechange sont d'origine. Les pièces défectueuses ne doivent être remplacées que par des pièces de rechange d'origine Miele.
- ▶ Nos emballages protègent votre aspirateur des dommages qui peuvent survenir pendant le transport. Nous vous conseillons de conserver votre emballage pour le transport ultérieur.

Nettoyage

- ▶ Ne plongez jamais l'aspirateur et ses accessoires dans l'eau.
- ▶ Nettoyez l'aspirateur et tous les accessoires avec un chiffon sec ou légèrement humide. Exception :
 - Collecteur / Collecteur à poussières fines : nettoyez ces éléments uniquement à l'eau et avec un détergent doux. Pour finir, séchez-les soigneusement.
 - Filtre à poussières fines : ne nettoyez pas l'intérieur du filtre à poussières fines. Nettoyez l'extérieur du filtre en le passant sous l'eau froide. N'utilisez pas de détergent. N'utilisez pas d'objets pointus ou coupants et ne brossez pas le filtre à poussières fines. Laissez sécher le filtre à poussières fines au moins 24 heures après le nettoyage, avant de le remettre dans le collecteur à poussières fines.
 - Préfiltre / Grille de filtration : nettoyez ces éléments en les passant sous l'eau froide. N'utilisez pas de détergent. N'utilisez pas d'objets pointus ou coupants. Séchez soigneusement ces éléments après leur nettoyage.

Précautions d'utilisation

- ▶ N'utilisez pas l'aspirateur sans le collecteur, le pré-filtre, le collecteur à poussières fines et le filtre à poussières fines.
- ▶ N'aspirez pas d'objets incandescents comme les cendres, le charbon qui semblent éteints.
- ▶ N'aspirez pas de liquides ou d'éléments humides ! Laissez sécher complètement les tapis et moquettes sham-pouinés avant de les aspirer.
- ▶ N'aspirez pas de toner ! Le toner utilisé pour les imprimantes et les photocopieurs peut être conducteur.
- ▶ N'aspirez pas de produits ni de gaz inflammables ou explosifs. N'utilisez pas l'aspirateur dans des locaux dans lesquels sont stockés ces produits.
- ▶ Lorsque vous aspirez avec le tube télescopique, évitez de l'approcher de votre tête.
- ▶ Informations importantes concernant la pile (pour modèles avec poignées avec commande à distance) :
 - Ne pas court-circuiter la pile, ne pas la recharger et ne pas la jeter dans le feu.
 - Elimination de la pile : retirez la pile de la télécommande et débarrassez-vous en auprès de la collecte de pile communale. Ne jetez pas la pile dans les ordures ménagères.

Accessoires

- ▶ N'introduisez pas vos doigts dans l'électrobrosse ou la turbobrosse quand celles-ci sont en marche !
- ▶ Lorsque vous passez l'aspirateur avec la poignée pour flexible sans accessoire, veillez à ne pas l'abîmer.
- ▶ N'utilisez que des filtres et des accessoires portant le logo « ORIGINAL Miele » sur l'emballage. Le fabricant peut garantir votre sécurité dans ces conditions exclusivement.

Votre contribution à la protection de l'environnement

Élimination de l'emballage de vente

Nos emballages protègent votre aspirateur des dommages qui peuvent survenir pendant le transport. Nous les sélectionnons en fonction de critères écologiques permettant d'en faciliter le recyclage.

En participant au recyclage de vos emballages, vous contribuez à économiser les matières premières et à réduire le volume des déchets. Renvoyez l'emballage aux systèmes d'élimination (par exemple, sac jaune/boîte jaune).

Votre ancien appareil

Avant de mettre l'appareil au rebut, retirez le filtre à poussières fines et jetez-le avec les ordures ménagères.

Les appareils électrique et électroniques contiennent souvent des matériaux précieux. Cependant, ils contiennent aussi des substances toxiques nécessaires au bon fonctionnement et à la sécurité des appareils. Si vous déposez ces appareils usagés avec vos ordures ménagères ou les manipulez de manière inadéquate, vous risquez de nuire à votre santé et à l'environnement. Ne jetez jamais vos anciens appareils avec vos ordures ménagères !



Faites appel au service d'enlèvement mis en place par votre commune, votre revendeur ou Miele, ou rapportez votre appareil dans un point de collecte spécialement dédié à l'élimination de ce type d'appareil. Vous êtes légalement responsable de la suppression des éventuelles données à caractère personnel figurant sur l'ancien appareil à éliminer. Jusqu'à son enlèvement, veillez à ce que votre ancien appareil ne présente aucun danger pour les enfants.

Reprise des piles et des accumulateurs usagés

Les appareils électriques et électroniques contiennent de nombreuses piles et accumulateurs qui ne peuvent pas être jetés aux ordures ménagères après utilisation. Vous êtes dans l'obligation de retirer les piles et accumulateurs usagés non fixés à votre appareil, et de les rapporter dans un point de collecte spécialement dédié à leur élimination (commerce par exemple), où ils peuvent être remis gratuitement. Avant de l'éliminer, isolez les contacts métalliques de la batterie avec du ruban adhésif pour éviter tout court-circuit.

Les piles et les accumulateurs peuvent contenir des substances susceptibles de nuire à votre santé et à l'environnement.

L'étiquetage de la pile ou de l'accumulateur vous donne d'autres indications. Le container barré signifie que vous ne devez en aucun cas éliminer les piles et accumulateurs avec les ordures ménagères. Si le container barré s'accompagne d'un ou de plusieurs symboles chimiques, cela signifie que les piles et accumulateurs contiennent du plomb (Pb), du cadmium (Cd) et/ou du mercure (Hg).



Les piles et accumulateurs usagés contiennent des matières premières importantes qui peuvent être recyclées. La collecte sélective des piles et accumulateurs usagés facilite leur traitement et leur recyclage.

fr - Description de l'appareil

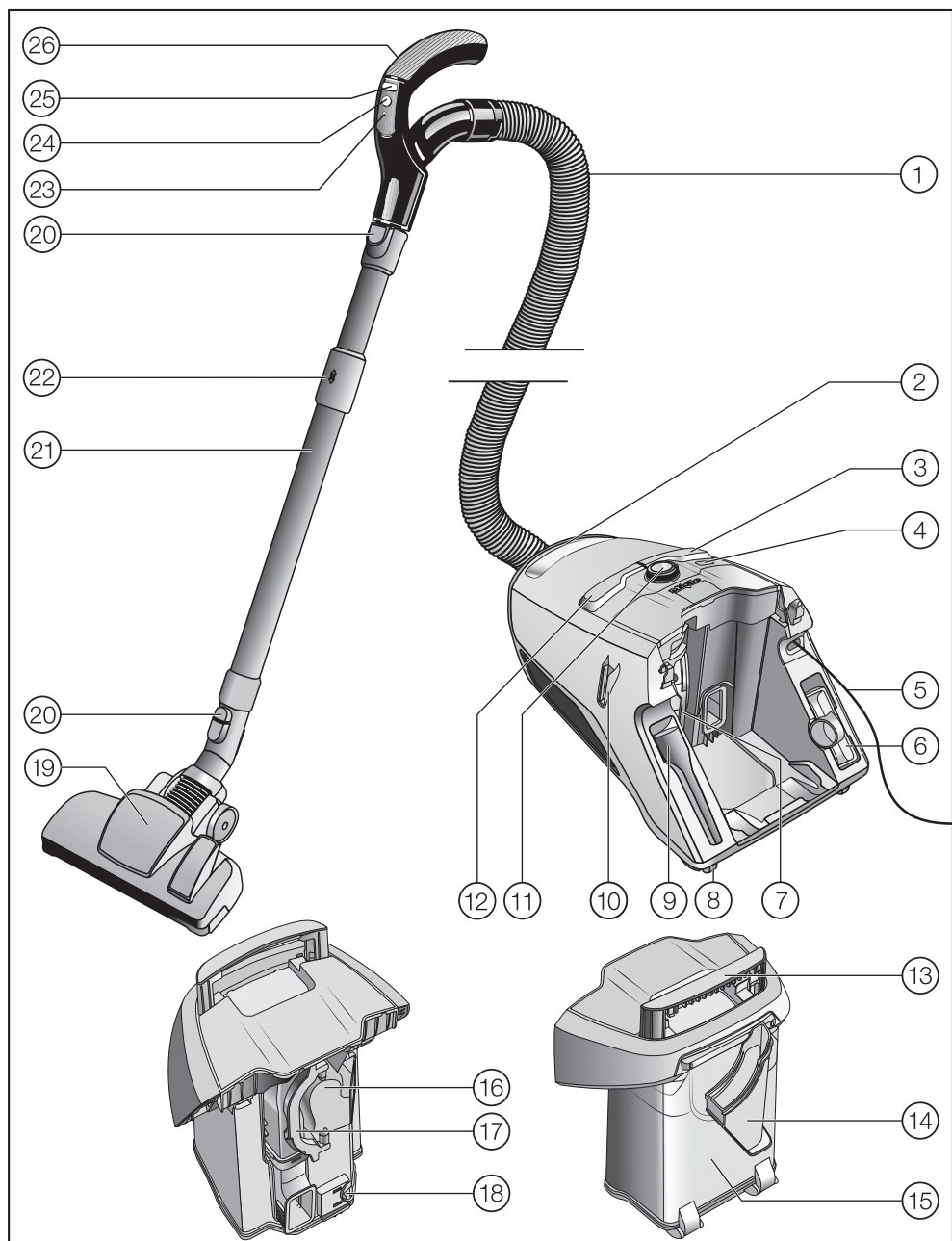

- ① Flexible d'aspiration
- ② Poignée de transport de l'aspirateur
- ③ Bouton de rembobinage de cordon
- ④ Touche ComfortClean (Auto-nettoyage)
- ⑤ Câble de raccordement
- ⑥ Suceur à coussins
- ⑦ Collecteur à poussières fines avec filtre à poussières fines
- ⑧ Roulettes *
- ⑨ Suceur long
- ⑩ Fixation de tube avec arrêt automatique pour les pauses
- ⑪ Sélecteur rotatif (écran d'affichage pour modèles avec poignée de commande à distance)
- ⑫ Bouton Marche / Arrêt ①
- ⑬ Poignée de transport du collecteur
- ⑭ Cadre de filtre
- ⑮ Collecteur
- ⑯ Préfiltre
- ⑰ Poignée du préfiltre
- ⑱ Déverrouillage pour collecteur
- ⑲ Brosse double position *
- ⑳ Touches de déverrouillage
- ㉑ Tube télescopique Comfort
- ㉒ Système de déverrouillage pour tube télescopique Comfort
- ㉓ LED*
- ㉔ Touche Veille pour de courtes pauses d'aspiration*
- ㉕ Touches +/- pour le réglage de la puissance d'aspiration*
- ㉖ Poignée (en fonction du modèle avec réglage d'air additionnel)*

Rebord inférieur - Système de fixation de tube pour rangement (non illustré)

* équipements disponibles selon les modèles.

Notes sur les directives européennes (UE) N°666/2013

Cet aspirateur est un aspirateur ménager et est classé selon les directives susmentionnées comme aspirateur à usage général.

Ce mode d'emploi et d'autres fiches de données sont disponibles pour téléchargement sur la page Internet de Miele à l'adresse suivante : www.miele.com.

La consommation énergétique annuelle indiquée sur les directives présente la consommation énergétique annuelle indicative (kWh par an), en se basant sur 50 utilisations. La consommation énergétique réelle dépend de la manière dont on utilise l'aspirateur.

Tous les contrôles et calculs réalisés dans les directives susmentionnées ont été effectués selon les normes harmonisées en vigueur suivantes en prenant en compte le guide publié avec les directives de la Commission européenne de septembre 2014 :

- a) EN 60312-1 Vacuum cleaners for household use - Part 1: Dry vacuum cleaners - Methods for measuring the performance
- b) EN 60704-2-1 Household and similar electrical appliances - Test code for the determination of airborne acoustical noise - Part 2-1: Particular requirements for vacuum cleaners
- c) EN 60335-2-2 Household and similar electrical appliances - Safety - Part 2-2: Particular requirements for vacuum cleaner and water suction appliances

Toutes les brosses et les accessoires d'aspiration fournis avec l'aspirateur ne sont pas conçus pour l'utilisation décrite dans la directive pour le nettoyage intensif de tapis ou de sols durs. La brosse et le réglage suivants ont été utilisés pour déterminer les valeurs :

Pour les consommations énergétiques et les performances de dépoussiérage sur tapis et sols durs et le niveau sonore sur tapis, la brosse double position avec la brosse rentrée a été utilisée en position tapis (Appuyez sur la touche ).

Les données déterminées conformément au directive se réfèrent exclusivement aux combinaisons et aux réglages de la brosse sur les différents revêtements de sol indiqués.

Références des croquis

Vous trouverez les croquis signalés aux différents chapitres dans les volets en fin de mode d'emploi.

Raccordement

Raccordement du flexible d'aspiration (croquis 01 + 02)

- Pour insérer le flexible dans l'ouverture d'aspiration, superposez les deux marques de guidage et enfoncez-le jusqu'à ce que vous entendiez un clic. Superposez les deux marques de guidage pour vous aider.
- Pressez les touches de déverrouillage aménagées sur les côtés du raccord lorsque vous voulez séparer les éléments et dégager le flexible de l'orifice d'aspiration.

Assemblage du flexible et de la poignée (croquis 03)

- Insérez le flexible dans la poignée jusqu'à ce que vous entendiez un clic.

Raccordement du flexible et du tube d'aspiration (croquis 04)

- Enfoncez la poignée dans l'aspirateur jusqu'à ce que vous entendiez un dé-clic. Superposez les deux marques de guidage pour vous aider.
- Appuyez sur la touche de déverrouillage lorsque vous voulez séparer les éléments et retirez la poignée en effectuant un léger mouvement de rotation.

Assemblage du tube télescopique et de la brosse double position (croquis 05)

- Emboîtez la brosse double position sur le tube télescopique en tournant légèrement dans les deux sens. Vous devez entendre un clic qui signale l'encliquetage.
- Appuyez sur la touche de déverrouillage lorsque vous voulez séparer les éléments et sortez le tube d'aspiration en effectuant un léger mouvement de rotation pour dégager la brosse double position.

Utilisation des accessoires fournis (croquis 06)

- ① **Suceur long**
pour aspirer plis, plinthes et coins.
- ② **Suceur à coussins**
pour aspirer canapés, matelas, coussins, doubles rideaux, revêtements etc.
- ③ **Brosse pour meubles, livrée séparément**
(en fonction du modèle)
pour plinthes, moulures, encadrements, objets de décoration, etc. La tête de la brosse pivote et s'adapte à la forme des objets.

Le suceur long et le suceur à coussins se trouvent dans les supports à l'arrière de l'aspirateur.

Certains modèles sont équipés en série d'une turbobrosse qui n'est pas représentée dans ce mode d'emploi. Dans ce cas un mode d'emploi séparé correspondant à la turbobrosse est fourni.

Utilisation

Réglage de la brosse à meubles sur poignée Eco Comfort (croquis 07)

Certains modèles sont équipés d'une poignée Eco Comfort.

La brosse pour meubles convient à l'aspiration des surfaces non sensibles, par ex. pour aspirer les claviers ou les miettes.

- Pressez la touche de déverrouillage de la brosse à meuble et poussez la sur l'emplacement, jusqu'à ce qu'elle soit complètement encliquetée.

- Pressez la touche de déverrouillage une fois l'aspiration terminée, et repoussez la brosse à meuble dans sa position initiale, jusqu'à ce qu'elle soit bien encliquetée.

Réglage du tube télescopique (croquis 08)

Le tube télescopique se compose de 2 parties emboîtées l'une dans l'autre, qu'il faut adapter à la longueur la plus pratique pour effectuer les travaux d'aspiration.

- Saisissez le système de déverrouillage et ajustez le tube télescopique à la longueur souhaitée.

Réglage de la brosse double position (croquis 09, 10 + 11)

En fonction du modèle, votre aspirateur est équipé en série de l'une des électrobrosses présentées.

Cet aspirateur est conçu pour l'aspiration quotidienne des tapis, moquettes et sols durs peu fragiles.

La gamme d'accessoires pour aspirateurs Miele propose à ses clients un ensemble de brosses, suceurs, poignées, rallonges et autres sets (voir chapitre « Accessoires en option »).

Veuillez vous conformer aux conseils de nettoyage et d'entretien du fabricant du revêtement de sol.

Aspirez les sols durs peu fragiles avec la brosse sortie :

- Appuyez sur le bouton .

Aspirez tapis et moquettes avec la brosse rentrée :

- Appuyez sur le bouton .

S'il est difficile de faire glisser la brosse à double position, réduisez la puissance d'aspiration jusqu'à ce que la brosse glisse plus facilement (voir chapitre « Utilisation », section « Sélection de la puissance d'aspiration »).

Brosse double position (croquis 12)

La brosse à double position est aussi conçue pour aspirer les escaliers.

 Risque de blessure lié à la chute de l'aspirateur.
Un aspirateur qui tombe des escaliers peut vous blesser.
Aspirez toujours les marches d'escalier du bas vers le haut.

Sortir le câble d'alimentation (croquis 13)

- Tirez sur le câble d'alimentation jusqu'à la longueur désirée.
- Enfoncez bien la fiche de l'appareil dans la prise.

 Endommagement en cas de surchauffe.
Le câble de raccordement peut surchauffer en cas d'utilisation prolongée.
Retirez complètement le câble de raccordement si l'appareil est utilisé pendant plus de 30 minutes.

Enroulement du câble d'alimentation (croquis 14)

- Débranchez la fiche de la prise secteur.

- Appuyez sur la pédale d'enroulement :

le câble s'enroule automatiquement.

Lorsque le câble d'alimentation ne s'enroule pas complètement, vous pouvez aussi désactiver cette fonction. Maintenez le câble d'alimentation à la main pendant l'enroulement et tirez brièvement dessus pour terminer l'enroulement.





Mise en marche et arrêt (croquis 15)

- Appuyez sur la pédale "Marche-Arrêt" .

Sélection de la puissance d'aspiration

Ce sélecteur permet d'adapter la puissance de l'aspirateur aux sols ou objets à aspirer. Pour diminuer la force à exercer sur la brosse, réduisez la puissance d'aspiration.

Les niveaux de puissance sont associés à des symboles qui indiquent quelle puissance est adaptée à telle ou telle application.

-  Rideaux, textiles
-  Tapis de valeur, carpettes
-  Tapis et moquettes en bouclettes
-  Sols durs

Lorsque vous utilisez la brosse double position et que la force de glisse vous paraît trop élevée, réduisez la puissance d'aspiration jusqu'à ce que la brosse glisse plus facilement.



En fonction du modèle, votre aspirateur est équipé en série de l'un des sélecteurs de puissance suivants :

- Sélecteur rotatif
- Poignée avec commande à distance

Variateur rotatif (croquis 16)

- Positionnez le sélecteur rotatif sur la puissance souhaitée.

Poignée avec commande à distance (croquis 17)

Après mise en marche de l'aspirateur avec la touche Marche / Arrêt , le niveau de puissance  clignote sur l'écran d'affichage de l'aspirateur.

- Appuyez sur la touche Veille  sur la poignée avec commande à distance.

Le niveau de puissance  sur l'écran d'affichage de l'aspirateur clignote.

Lors de la première mise en service, l'aspirateur passe à la puissance maximale.

Lors des utilisations suivantes, l'aspirateur s'active sur le dernier niveau de puissance sélectionné. Il clignote.

- Appuyez sur la touche + sur la poignée, si vous souhaitez augmenter la puissance.
- Appuyez sur la touche - sur la poignée, si vous souhaitez diminuer la puissance.

Ouvrir le curseur d'air additionnel (croquis 18 + 19)

(indisponible pour les modèles avec commande à distance et poignée Eco Comfort)

Ce curseur permet de baisser provisoirement la puissance d'aspiration pour éviter que la brosse ne reste « collée » sur le revêtement de sol.

- Déplacez le curseur d'air qui se trouve sur la poignée pour que la brosse glisse facilement.

En déplaçant ce curseur, la force qui s'exerce sur la brosse diminue.

Pendant l'aspiration

- Tirez l'aspirateur derrière vous ou bien tenez-le à la verticale, pour aspirer des escaliers ou des rideaux par exemple.

Si une plus grande quantité de poussière est aspirée en une fois, démarrez manuellement la fonction d'auto-nettoyage ComfortClean pendant les pauses ou une fois le nettoyage terminé. Cette opération permet à l'aspirateur de conserver les meilleures performances de nettoyage (voir chapitre « Maintenance », section « Démarrer manuellement la fonction d'auto-nettoyage ComfortClean »).

Interrompre le fonctionnement de l'aspirateur (croquis 17)

(pour modèles avec poignée de commande à distance)

Vous pouvez momentanément arrêter l'aspirateur pour de courtes pauses.

- Appuyez sur la touche Veille  sur la poignée avec commande à distance.

 Ne laissez pas l'aspirateur en mode Veille pour des périodes trop longues. Ne faites que de courtes pauses. Risque de dommage.

A chaque pression sur la télécommande la diode s'allume.

Après la pause, vous avez les possibilités suivantes.

- En appuyant à nouveau sur la touche Veille , l'aspirateur se met en marche sur la dernière puissance sélectionnée.
- En appuyant sur la touche +, l'aspirateur se met en marche à une puissance supérieure.
- En appuyant sur la touche -, l'aspirateur se met en marche à une puissance inférieure.

Transport et rangement

Système de fixation de tube avec arrêt automatique pour les pauses (croquis 20)

Vous pouvez fixer le tube et la brosse sur l'aspirateur en cas d'interruption momentanée.

- Insérez la brosse grâce à l'ergot dans le support du système de fixation de tube.

Si vous passez l'aspirateur sur une surface en pente, emboîtez les éléments du tube télescopique le plus possible les uns dans les autres.

Système de fixation de tube pour rangement (croquis 21)

 Risque d'électrocution lié à la tension réseau.

Lorsque l'appareil est hors tension, la tension du réseau est tout de même présente.

Débranchez la fiche de la prise secteur après utilisation.

- Posez l'aspirateur à la verticale.
- Emboîtez à fond les éléments du tube télescopique.
- Insérez la brosse à l'aide de l'ergot dans le support de fixation de l'aspirateur.

Ceci est plus pratique pour transporter ou ranger votre aspirateur.

Ne soulevez pas l'aspirateur par la poignée de transport du collecteur. Utilisez toujours la poignée de transport de l'aspirateur.

Maintenance

 Risque d'électrocution lié à la tension réseau.

Lorsque l'appareil est hors tension, la tension du réseau est tout de même présente.

Débranchez la fiche de la prise secteur avant chaque maintenance.

Vider le collecteur (croquis 22 - 27)

- Videz le collecteur au plus tard, lorsque la poussière a atteint le repère **max.** dans le collecteur.
- Tirez la poignée vers le haut.

- Sortez le collecteur par le haut.

Vous pouvez éliminer le contenu dans vos ordures ménagères, sous réserve qu'il ne renferme aucune substance interdite dans les déchets ménagers.

- Positionnez le collecteur au-dessus de la poubelle de sorte que le moins de poussières possible puisse se disperser.
- Appuyez sur la touche jaune de déverrouillage située en dessous du collecteur.

Le couvercle s'ouvre et la poussière tombe.

- Refermez le couvercle jusqu'à un enclenchement net.
- Remplacez le collecteur depuis le haut dans l'aspirateur, jusqu'à parfait enclenchement.
- Poussez sur la poignée.

Nettoyer le collecteur

Nettoyez si nécessaire le collecteur.

- Nettoyez le collecteur avec de l'eau et un détergent doux.
- Séchez soigneusement le collecteur.

Nettoyer la grille de filtration (croquis 28 + 29)

Dans le collecteur se trouve une grille de filtration que l'on peut retirer. Nettoyez-le, s'il contient de la saleté.

- Videz le collecteur.
- Coulissez la grille de filtration et sortez-la.

- Dépoussiérez la grille de filtration et nettoyez-la en la passant sous l'eau froide.

 Dommages dus à des erreurs de nettoyage.

Le cadre du filtre peut être endommagé et perdre son effet.

N'utilisez pas de détergent ou d'objets pointus ou tranchants pour le nettoyage. Séchez soigneusement le cadre du filtre après nettoyage.

- Remplacez la grille de filtration séchée dans le collecteur jusqu'à parfait enclenchement.

Nettoyer le filtre à poussières fines

Le filtre à poussières fines est équipé d'une fonction auto-nettoyante. Lorsqu'un certain degré de salissures est atteint, l'aspirateur s'arrête automatiquement pendant env. 20 secondes et effectue un nettoyage qui engendre un bruit de fonctionnement.

La touche ComfortClean sur l'aspirateur s'allume en jaune.

Démarrer manuellement la fonction d'auto-nettoyage ComfortClean (croquis 30)

Si une plus grande quantité de poussière est aspirée en une fois, démarrez manuellement la fonction d'auto-nettoyage ComfortClean pendant les pauses ou une fois le nettoyage terminé. Cette opération permet à l'aspirateur de conserver les meilleurs résultats de nettoyage.

- Appuyez au moins pendant 2 secondes sur la touche ComfortClean de l'aspirateur en fonctionnement.

L'aspirateur s'arrête pendant 20 secondes environ et effectue un nettoyage qui engendre un bruit de fonctionnement.

La touche ComfortClean sur l'aspirateur s'allume en jaune.

L'aspirateur se remet ensuite à fonctionner au dernier niveau de puissance sélectionné.

Par ailleurs, nous vous conseillons de vider et de nettoyer une à deux fois par an le collecteur à poussières fines (voir Chapitre « Elimination des anomalies », section « Nettoyer manuellement le filtre à poussières fines »).

Remplacement des piles sur la poignée (croquis 31)

Remplacez les piles environ tous les 18 mois. Préparez pour cela une pile 3 V (pile ronde CR 2032).

Si la pile est épuisée ou si aucune pile n'est insérée, l'aspirateur fonctionnera quand même.

- Mettez l'aspirateur sous tension en appuyant sur la touche Marche / Arrêt .

Le niveau de puissance  sur l'écran d'affichage de l'aspirateur clignote.

- Appuyez au moins 4 secondes (croquis 30) sur la touche ComfortClean de l'aspirateur.

L'aspirateur peut être utilisé ainsi mais à puissance maximum uniquement.

- Dévissez les vis de fixation du couvercle à l'aide d'un tournevis cruciforme et retirez le couvercle.
- Remplacez la pile par une nouvelle. Tenez compte de la polarité.

- Remontez le couvercle et resserrez les vis de fixation.
- Déposez votre ancienne pile dans un point de collecte de votre commune.

Remplacer les ramasse-fils (croquis 32 + 33)

(pas possible pour les modèles avec brosse EcoTeQ Plus)

Les ramasse-fils au niveau de la fente d'aspiration de la brosse peuvent être remplacés. Remplacez les ramasse-fils lorsque le velours est usé.

- Dégagez les ramasse-fils des fentes. Utilisez pour ce faire un tournevis pour vis à fente.
- Remplacez les ramasse-fils par de nouveaux.

Vous pouvez vous procurer les pièces de rechange chez votre revendeur ou auprès du SAV Miele.

Entretien

 Risque d'électrocution lié à la tension réseau.

Lorsque l'appareil est hors tension, la tension du réseau est tout de même présente.

Débranchez la fiche de la prise secteur avant chaque nettoyage.

Aspirateur et accessoires

 Risque d'électrocution lié à la tension réseau.

La présence d'humidité dans l'appareil peut provoquer des décharges électriques.

Ne plongez jamais l'aspirateur dans l'eau.

Respectez les consignes de nettoyage spéciaux pour le collecteur et la grille de filtration au chapitre « Maintenance » et pour le filtre à poussières fines, le préfiltre et le collecteur à poussières fines au chapitre « Élimination des anomalies ».

Nettoyez l'aspirateur et tous les accessoires en plastique avec un nettoyant pour plastique classique, vendu dans le commerce.

 Dommages provoqués par des produits non appropriés.

Toutes les surfaces sont sensibles aux rayures. Toutes les surfaces peuvent se décolorer ou être altérées si un produit de lavage inapproprié est utilisé.

N'utilisez jamais de produit abrasif, à vitres, multi-usages ou contenant des corps gras !

En cas d'anomalie

Vous pouvez régler la plupart des défauts ou anomalies courants par vous-même. Dans bon nombre de cas, vous économiserez ainsi du temps et de l'argent car vous n'aurez pas besoin de faire appel au service après-vente.

Les tableaux suivants vous aideront à déceler la cause d'un défaut ou d'une anomalie et à y remédier.

Problème	Cause et solution
<p>L'aspirateur s'arrête brusquement.</p>	<p>Un limiteur de température arrête l'aspirateur lorsqu'un échauffement anormal du moteur se produit. Ce problème peut notamment survenir lorsqu'un objet obstrue le tuyau d'aspiration.</p> <ul style="list-style-type: none"> ■ Mettez l'aspirateur hors tension à l'aide de la touche Marche/Arrêt ① et débranchez l'appareil. <p>Après élimination de la cause du problème, attendez env. 20 - 30 minutes que l'aspirateur ait suffisamment refroidi avant de le remettre en marche.</p>
<p>La touche Comfort-Clean s'allume en jaune.</p>	<p>L'aspirateur effectue un nettoyage automatique qui engendre un bruit de fonctionnement.</p> <ul style="list-style-type: none"> ■ Attendez env. 20 secondes jusqu'à ce que le nettoyage se termine.
<p>La touche Comfort-Clean s'allume en rouge. L'aspirateur se met automatiquement au niveau de puissance le plus bas.</p>	<p>Le collecteur est plein.</p> <ul style="list-style-type: none"> ■ Videz le collecteur. <p>Le préfiltre est sale.</p> <ul style="list-style-type: none"> ■ Nettoyez le préfiltre (voir chapitre « Elimination des anomalies », section « Nettoyer le préfiltre »). <p>Le filtre à poussières fines est sale.</p> <ul style="list-style-type: none"> ■ Nettoyez le filtre à poussières fines à la prochaine occasion (voir chapitre « Elimination des anomalies », section « Nettoyer manuellement le filtre à poussières fines »).

Problème	Cause et solution
La performance de nettoyage diminue.	Le préfiltre est sale. ■ Nettoyez le préfiltre (voir chapitre « Elimination des anomalies », section « Nettoyer le préfiltre »).
	Le collecteur à poussières fines est plein. ■ Videz et nettoyez le collecteur à poussières fines à la prochaine occasion (voir chapitre « Elimination des anomalies », section « Nettoyer manuellement le filtre à poussières fines »).

Élimination des anomalies

 Risque d'électrocution lié à la tension réseau.

Lorsque l'appareil est hors tension, la tension du réseau est tout de même présente.

Débranchez la fiche de la prise secteur avant de résoudre une anomalie.

Nettoyer le préfiltre (croquis 34 + 35)

Au dos du collecteur se trouve le préfiltre.

Nettoyez-le, s'il contient de la saleté.

- Sortez le collecteur.
- Déverrouillez la poignée du préfiltre et sortez le préfiltre.
- Nettoyez le préfiltre en le passant sous l'eau froide.

 Dommages dus à des erreurs de nettoyage.

Le préfiltre peut être endommagé et perdre son effet.

N'utilisez pas de détergent ou d'objets pointus ou tranchants pour le nettoyage. Séchez soigneusement le préfiltre après l'avoir nettoyé.

- Remplacez le préfiltre sec dans le collecteur, et verrouillez la poignée.
- Remplacez le collecteur dans l'aspirateur.

Nettoyer manuellement le filtre à poussières fines (croquis 36 - 41)

Prévoyez un temps de séchage de 24 heures.

- Sortez le collecteur.

- Déverrouillez le collecteur à poussières fines dans le sens de la flèche et sortez-le.
- Laissez couler un peu d'eau dans l'ouverture en haut sur le collecteur à poussières fines.
- Basculez légèrement le collecteur à poussières fines d'un côté et de l'autre.

La poussière est ainsi compactée à l'intérieur.

- Jetez l'eau depuis l'ouverture.
- Tournez la partie supérieure en respectant le sens de la flèche pour que le repère se place sur le symbole .



La partie supérieure est déverrouillée.

- Sortez avec précaution le filtre du collecteur à poussières fines en tirant vers le haut.
- Nettoyez l'extérieur du filtre à poussières fines en le passant sous l'eau froide.

 Dommages dus à des erreurs de nettoyage.

Le filtre à poussière fine peut être endommagé et perdre son effet.

Ne nettoyez pas le filtre à poussières fines de l'intérieur ! N'utilisez pas de détergent ou d'objets pointus ou tranchants pour le nettoyage. Ne brossez pas le filtre à poussières fines. Laissez sécher le filtre à poussières fines au moins 24 heures après le nettoyage, avant de le remettre dans le collecteur à poussières fines.

- Nettoyez le collecteur à poussières fines avec de l'eau et un détergent doux.
- Séchez soigneusement le collecteur à poussières fines.
- Remettez le filtre à poussières fines sec dans le collecteur à poussières fines sec pour que le repère se place sur le symbole .
- Tournez la partie supérieure en respectant le sens de la flèche pour que le repère se place sur le symbole .

La partie supérieure est verrouillée.

- Placez le filtre à poussières fines dans l'aspirateur et verrouillez le collecteur à poussières fines.
- Remplacez le collecteur dans l'aspirateur.

Service après-vente

Contact en cas d'anomalies

Vous n'arrivez pas à résoudre l'anomalie par vous-même ? Contactez le service après-vente Miele ou votre revendeur Miele.

Les coordonnées du service après-vente Miele figurent en fin de notice.

Garantie

La garantie est accordée pour cet appareil selon les modalités de vente par le revendeur ou par Miele pour une période de 24 mois.

Pour plus d'informations reportez-vous aux conditions de garantie fournies auprès du service après-vente Miele.

Accessoires en option

Veillez vous conformer aux conseils de nettoyage et d'entretien du fabricant du revêtement de sol.

Pour garantir des performances optimales à l'aspirateur et le meilleur résultat possible, nous vous conseillons d'utiliser uniquement des accessoires portant le logo « Original Miele » sur l'emballage. Ils sont les seuls à garantir une efficacité optimale à votre aspirateur.

Notez que les dysfonctionnements et les dommages sur l'aspirateur provenant de l'utilisation d'accessoires ne portant pas le logo « ORIGINAL Miele » sur l'emballage, ne sont pas couverts par la garantie de l'aspirateur.

Commande d'accessoires

Vous pouvez commander les accessoires Miele via la boutique en ligne Miele, auprès du service après-vente ou en vous adressant à votre revendeur Miele.

Vous reconnaîtrez les accessoires d'origine Miele au logo « Original Miele » qui figure sur l'emballage.



Avec 3D4U, Miele propose également des accessoires téléchargeables gratuitement pour l'imprimante 3D (www.miele.de, Service, Pièces détachées et Accessoires).

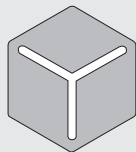

3 D 4 U

Certains modèles sont équipés en série avec l'un ou plusieurs des accessoires suivants :

Brosses / Suceurs

Turbobrosse TurboTeQ (STB 305-3)

Pour aspirer cheveux, peluches et poils d'animaux des tapis ou moquettes à poil court.

Brosse Hardfloor (SBB 235-3)

Spécialement conçue pour aspirer sur les sols durs et peu fragiles comme les carrelages.

Brosse Parquet Twister multidirectionnelle (SBB 300-3)

Brosse en poils naturels pour nettoyer les grandes surfaces fragiles et recoins difficiles d'accès.

Brosse Parquet Twister XL (SBB 400-3)

Avec une brosse naturelle, pour un nettoyage rapide des grandes surfaces avec sols durs et recoins difficiles d'accès.

Autres accessoires

Mini turbobrosse Turbo Mini (STB 101)

Pour nettoyer les coussins, matelas ou sièges de voiture.

Brosse universelle (SUB 20)

Pour dépoussiérer les livres, étagères, etc.

Brosse pour radiateurs et interstices (SHB 30)

Pour dépoussiérer les éléments des radiateurs, les étagères étroites ou les plinthes.

Suceur plat pour matelas (SMD 10)

Pour nettoyer confortablement les matelas et canapés jusque dans les recoins.

Suceur plat extra long 300 mm (SFD 10)

Suceur long pour nettoyer plis, plinthes et coins.

Suceur plat extra long 560 mm (SFD 20)

Suceur long flexible pour aspirer les zones difficiles d'accès.

Embout à coussins XL (SPD-20)

Suceur à coussins large pour aspirer canapés, matelas et coussins, etc.

Caractéristiques techniques

(pour les modèles avec commande à distance)

Bande fréquence	433,05 MHz – 434,79 MHz
Puissance maximale d'émission	< 10 μ W

Déclaration de conformité

Par la présente, Miele déclare que cet aspirateur est conforme à la directive 2014/53/EU.

Le texte complet de la déclaration de conformité se trouve sous une des adresses Internet suivantes :

- Page d'accueil miele France, sur www.miele.fr
- Onglet Services, Demande de documentations, Modes d'emploi, sur www.miele.fr/electromenager/demande-d-informations-385.htm en indiquant le nom du produit ou le numéro de série

it - Indice

Istruzioni di sicurezza e avvertenze	81
Il Vostro contributo alla tutela dell'ambiente	88
Descrizione apparecchio	90
Nota relativa alla normativa europea (EU) n. 666/2013	92
Nota relativa alle immagini	92
Allacciamento	92
Uso degli accessori forniti	93
Uso	93
Sospendere il lavoro, trasportare l'aspirapolvere e riporlo	96
Manutenzione	97
Vuotare il contenitore polvere.....	97
Pulire il contenitore polvere.....	97
Pulire il telaio del filtro.....	97
Pulire il filtro polvere fine.....	97
Avviare la funzione di pulizia automatica ComfortClean manualmente.....	98
Sostituire la batteria sul radiocomando.....	98
Sostituire gli alzafile.....	98
Pulizia / Manutenzione	99
Guasti, cosa fare.	100
Risolvere piccole anomalie	101
Pulire il prefiltro.....	101
Pulire il filtro polvere fine manualmente.....	101
Assistenza tecnica	102
Contatti in caso di guasto.....	102
Garanzia.....	102
Accessori su richiesta	102
Fonti di riferimento per accessori.....	102
Dati tecnici	104
Dichiarazione di conformità	104

Questo aspirapolvere è conforme alle vigenti norme di sicurezza. Un uso improprio può causare danni a persone e/o cose.

Prima di mettere in funzione per la prima volta l'aspirapolvere, leggere attentamente le istruzioni d'uso. Contiene indicazioni importanti per la sicurezza, l'uso e la manutenzione dell'aspirapolvere. Si evitano così danni e rischi per sé e altre persone.

Ai sensi della norma IEC 60335-1, Miele avvisa espressamente che è assolutamente necessario leggere e seguire le informazioni contenute nel capitolo "Allacciamento" nonché le indicazioni e le avvertenze di sicurezza.

Miele non risponde dei danni che derivano dall'inosservanza di queste avvertenze.

Conservare con cura il presente libretto d'istruzioni e consegnarlo anche a eventuali futuri utenti.

Dopo l'uso spegnere sempre l'aspirapolvere, prima di sostituire gli accessori, eliminare problemi e guasti, effettuare la pulizia, la manutenzione. Estrarre la spina dalla presa elettrica.

Uso previsto

- ▶ Questo aspirapolvere è destinato esclusivamente all'uso domestico e non deve essere utilizzato per scopi diversi da quelli per i quali è stato progettato. Non è adatto all'uso presso i cantieri.
- ▶ Questo apparecchio non è destinato all'impiego in ambienti esterni.

it - Istruzioni di sicurezza e avvertenze

- ▶ Questo aspirapolvere può essere utilizzato fino a un'altitudine di 4.000 m s.l.m.
- ▶ Questo aspirapolvere è adatto alla pulizia quotidiana di pavimenti duri, non delicati, tappeti e moquette.
- ▶ Utilizzare l'aspirapolvere solo ed esclusivamente per aspirare oggetti asciutti. Non aspirare persone e animali. Qualsiasi altro impiego o altra modifica non sono ammessi.
- ▶ Le persone (compresi i bambini) che per le loro capacità fisiche, sensoriali o psichiche o per la loro inesperienza o non conoscenza non siano in grado di utilizzare in sicurezza l'aspirapolvere, non devono farne uso senza la sorveglianza e la guida di una persona responsabile.

Bambini

- ▶ Pericolo di soffocamento! I bambini potrebbero per gioco avvolgersi nel materiale di imballaggio (ad es. nella pellicola) o avvolgerci la testa e soffocare. Tenere lontano dai bambini il materiale d'imballaggio.
- ▶ Tenere lontano dall'aspirapolvere i bambini al di sotto degli otto anni oppure sorvegliarli costantemente.
- ▶ I ragazzini più grandi e responsabili (in ogni caso non al di sotto degli otto anni) possono utilizzare l'apparecchio senza sorveglianza solo ed esclusivamente se è stato loro spiegato come farlo e se sono in grado di farlo in tutta sicurezza. È importante che sappiano riconoscere e comprendere quali pericoli possono derivare da un uso non corretto dell'apparecchio.

- ▶ In ogni caso non permettere loro di effettuare operazioni di pulizia e manutenzione senza sorveglianza.
- ▶ Sorvegliare i bambini che si trovano nelle immediate vicinanze dell'apparecchio. Non permettere loro di giocarci.
- ▶ Per i modelli con il radiocomando sull'impugnatura: le batterie devono essere tenute fuori dalla portata dei bambini.

Sicurezza tecnica

- ▶ Prima di mettere in funzione l'apparecchio controllare che non vi siano danni visibili esternamente né sull'aspirapolvere né sugli accessori; non mettere in funzione un aspirapolvere danneggiato.
- ▶ Confrontare i dati di allacciamento sulla targhetta dati dell'aspirapolvere (tensione di rete e frequenza) con quelli della rete di alimentazione. Questi dati devono assolutamente corrispondere. L'aspirapolvere senza modifiche è adatto a 50 Hz o 60 Hz.
- ▶ La presa elettrica deve essere protetta da un fusibile da 16 A oppure da 10 A ad azione ritardata.
- ▶ Il funzionamento sicuro e affidabile dell'aspirapolvere è garantito solo se l'elettrodomestico è allacciato alla rete elettrica pubblica.

it - Istruzioni di sicurezza e avvertenze

- ▶ Non tirare il cavo per spostare l'aspirapolvere e non sfilare la spina dalla presa tirando il cavo. Non passare il cavo su spigoli appuntiti e non schiacciarlo ad es. sotto le porte. Evitare di passare continuamente sul cavo con l'aspirapolvere. Tutte queste operazioni possono danneggiare il cavo, la spina e la presa e mettere a rischio la sicurezza.
- ▶ Se il cavo di alimentazione è danneggiato, non mettere in funzione l'aspirapolvere. Un cavo di alimentazione danneggiato deve essere sostituito per intero, tamburo compreso. Per motivi di sicurezza è necessario che la sostituzione sia effettuata dal servizio di assistenza tecnica autorizzato Miele.
- ▶ Eventuali riparazioni all'aspirapolvere in garanzia devono essere effettuate esclusivamente dall'assistenza tecnica autorizzata Miele, altrimenti il diritto alla garanzia per qualsiasi eventuale ulteriore danno decade.
- ▶ Eventuali riparazioni devono essere effettuate esclusivamente da un tecnico del servizio di assistenza autorizzato Miele. Se le riparazioni non sono state effettuate correttamente, queste possono mettere seriamente in pericolo la sicurezza dell'utente.
- ▶ Solo con i pezzi di ricambio originali, Miele dà la garanzia di soddisfare le richieste di sicurezza. Sostituire eventuali pezzi difettosi solo con ricambi originali Miele.
- ▶ L'imballaggio protegge l'elettrodomestico durante il trasporto. Si consiglia di conservare la confezione per eventuali trasporti.

Pulizia

- ▶ Non immergere mai l'aspirapolvere e i suoi accessori in acqua.
- ▶ Pulire l'aspirapolvere e gli accessori solamente con un panno asciutto oppure solo leggermente inumidito. Eccezione:
 - contenitore polvere / contenitore polvere fine: pulire questi componenti solo con acqua e del detersivo delicato per i piatti. Infine asciugare tutto con cura.
 - Filtro polvere fine: non pulire il filtro polvere fine all'interno. Pulire l'esterno sotto acqua fredda corrente. Non utilizzare detersivo per i piatti. Non utilizzare oggetti affilati né appuntiti e non utilizzare la spazzola per pulire il filtro polvere fine. Dopo la pulizia far asciugare il filtro polvere fine per almeno 24 ore prima di reinserirlo nel contenitore polvere fine.
 - Prefiltro / telaio filtro: pulire questi pezzi sotto acqua fredda corrente. Non utilizzare detersivo per i piatti. Non utilizzare oggetti affilati né appuntiti. Asciugare questi pezzi con cura dopo la pulizia.

Impiego corretto

- ▶ Non utilizzare l'aspirapolvere senza contenitore polvere, prefiltro, contenitore polvere fine e filtro polvere fine.
- ▶ Non aspirare oggetti ardenti o incandescenti, come sigarette, cenere o carbone apparentemente spenti.
- ▶ Non aspirare con l'aspirapolvere liquidi e sporco bagnato. Prima di passare l'aspirapolvere su moquette e/o tappeti lavati o inumiditi, aspettare che siano completamente asciutti.
- ▶ Non aspirare la polvere di toner. Il toner, ad es. delle stampanti o delle fotocopiatrici, può condurre elettricità.
- ▶ Non aspirare sostanze facilmente infiammabili o esplosive, né gas; non passare l'aspirapolvere nemmeno in locali dove tali sostanze sono depositate.
- ▶ Non aspirare all'altezza della testa delle persone.
- ▶ **Attenzione!** Per i modelli con batteria (radiocomando sull'impugnatura):
 - non mettere in corto circuito la batteria, non ricaricarla e non gettarla nel fuoco.
 - Smaltimento batteria: togliere la batteria dal radiocomando sull'impugnatura e smaltirla negli appositi centri di raccolta. Non gettare la batteria tra i normali rifiuti domestici.

Accessori

- ▶ Se è in azione la turbospazzola Miele, non avvicinare le mani al rullo in movimento.
- ▶ Se si usa l'impugnatura libera, senza tubo né accessori, controllare che non sia danneggiata.
- ▶ Utilizzare solo accessori con il logo “ORIGINAL Miele” apposto sulla confezione. La casa produttrice può garantire la sicurezza solo per gli accessori originali.

Smaltimento dell'imballaggio di vendita

L'imballaggio protegge l'elettrodomestico durante il trasporto. I materiali utilizzati per l'imballaggio sono riciclabili, in quanto selezionati secondo criteri di rispetto dell'ambiente e di facilità di smaltimento.

Restituire gli imballaggi al circuito di raccolta dei materiali consente da una parte di risparmiare materie prime e inoltre di ridurre il volume dei rifiuti. Per lo smaltimento conferire gli imballaggi negli appositi contenitori.

Smaltimento apparecchio

Prima dello smaltimento dell'apparecchio, estrarre il filtro polvere fine e gettarlo tra i rifiuti domestici.

Le apparecchiature elettriche ed elettroniche contengono spesso materiali utili. Contengono altresì sostanze, composti e componenti che erano necessari per il funzionamento e la sicurezza dell'apparecchiatura stessa. Smaltirli in modo non adeguato o nei rifiuti domestici potrebbe nuocere alla salute e all'ambiente. In nessun caso quindi smaltire queste apparecchiature nei normali rifiuti domestici.



Il simbolo del cassonetto barrato indica che il prodotto deve essere conferito agli idonei centri di raccolta differenziata allestiti dai comuni o dalle società di igiene urbana oppure riconsegnato gratuitamente al rivenditore al momento dell'acquisto di una nuova apparecchiatura di tipo equivalente, in ragione di uno a uno. L'utente è tenuto a cancellare eventuali dati personali dall'apparecchiatura elettronica da smaltire. L'adeguata raccolta differenziata contribuisce a evitare possibili effetti negativi sull'ambiente e sulla salute e favorisce il riciclo dei materiali di cui è composta l'apparecchiatura. Per la gestione del recupero e dello smaltimento degli elettrodomestici, Miele Italia aderisce al consorzio Ecodom (Consorzio Italiano Recupero e Riciclaggio Elettrodomestici).

Smaltimento dei rifiuti di apparecchiature elettriche ed elettroniche (RAEE), ai sensi del Decr. legisl. 14 marzo 2014, n. 49 in attuazione della Direttiva 2012/19/UE e sui RAEE sullo smaltimento dei rifiuti di apparecchiature elettriche ed elettroniche.

Accertarsi che fino al momento dello smaltimento l'apparecchiatura sia tenuta lontana dai bambini.

Smaltimento delle batterie e degli accumulatori usati

Gli apparecchi elettrici ed elettronici contengono spesso batterie e accumulatori che anche dopo l'uso non possono essere gettati nei rifiuti domestici. L'utente è obbligato per legge a non rimuovere dagli aspirapolvere batterie e accumulatori usati e a portarli a un centro di raccolta adatto dove possono essere smaltiti correttamente. Isolare contatti metallici utilizzando del nastro adesivo, per evitare cortocircuiti. Batterie e accumulatori contengono verosimilmente sostanze che possono essere nocive per la salute delle persone e per l'ambiente.

Il contrassegno delle batterie o degli accumulatori fornisce ulteriori indicazioni. Il bidone barrato significa che in nessun caso batterie e accumulatori possono essere gettati nei rifiuti domestici. Se il bidone barrato è contrassegnato da uno o diversi simboli chimici riportati, significa che sono contenuti piombo (Pb), cadmio (Cd) e/o mercurio (Hg).



Batterie e accumulatori usati contengono importanti materie prime e possono essere riciclati. La raccolta differenziata di batterie e accumulatori usati ne facilita il trattamento e il riciclaggio.

it - Descrizione apparecchio

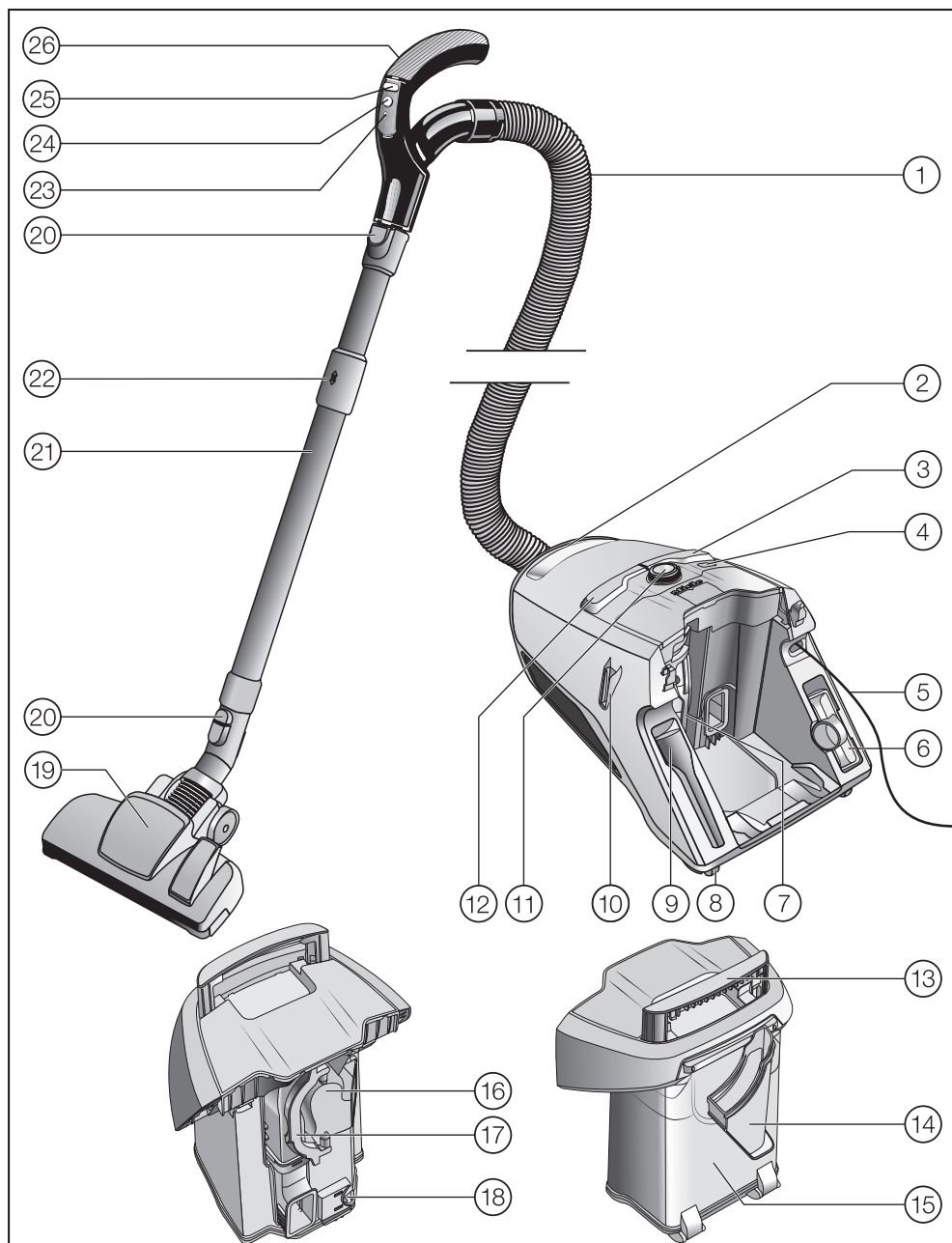

- ① Tubo aspirante flessibile
- ② Maniglia per il trasporto aspirapolvere
- ③ Tasto a pedale per l'avvolgimento automatico del cavo
- ④ Tasto ComfortClean
- ⑤ Cavo di alimentazione
- ⑥ Bocchetta per poltrone
- ⑦ Contenitore polvere fine con filtro
- ⑧ Rotelle*
- ⑨ Bocchetta a lancia
- ⑩ Park-System per le pause di lavoro
- ⑪ Selettore (nei modelli con radiocomando: display)
- ⑫ Tasto a pedale On/Off ①
- ⑬ Maniglia per contenitore polvere
- ⑭ Telaio filtro
- ⑮ Contenitore polvere
- ⑯ Prefiltro
- ⑰ Impugnatura prefiltro
- ⑱ Sblocco contenitore polvere
- ⑲ Bocchetta universale*
- ⑳ Tasti di sblocco
- ㉑ Tubo telescopico Comfort
- ㉒ Sblocco tubo telescopico Comfort
- ㉓ LED*
- ㉔ Tasto standby per brevi pause di lavoro*
- ㉕ Tasti +/- per impostare la potenza aspirante*
- ㉖ Impugnatura (a seconda del modello con regolatore aria secondaria)*

Lato inferiore - Park-System per il posizionamento (non raffigurato)

* a seconda del modello i componenti possono essere diversi o non essere in dotazione.

Nota relativa alla normativa europea (EU) n. 666/2013

Questo elettrodomestico è un aspirapolvere a uso domestico e in base ai regolamenti sopra citati viene classificato come aspirapolvere universale.

Queste istruzioni d'uso e altri dati sono disponibili per il download sulla pagina internet di Miele al link www.miele.com.

Il consumo energetico annuo riportato in base alla normativa sulla scheda tecnica e sull'etichetta energetica descrive il consumo indicativo annuo di energia (kWh per anno), basato su 50 attività di pulizia. Il consumo effettivo annuo di energia dipende dalla modalità di utilizzo dell'apparecchio.

Tutte le misurazioni e i calcoli da effettuare citati nei regolamenti sono stati eseguiti in base alle seguenti norme, valide e armonizzate, tenendo conto anche delle indicazioni pubblicate dalla Commissione Europea a settembre 2014:

- a) EN 60312-1 Aspirapolvere per uso domestico - Parte 1: Aspirapolvere a secco - Metodi per la verifica delle prestazioni
- b) EN 60704-2-1 Apparecchi elettrici per uso domestico e similare - Codice di prova per la determinazione del rumore aereo - Parte 2-1: Norme particolari per aspirapolvere
- c) EN 60335-2-2 Apparecchi elettrici di uso domestico e similare - Sicurezza - Parte 2-2: Norme particolari per aspirapolvere ed apparecchi per la pulizia ad aspirazione d'acqua.

Non tutte le bocchette e gli accessori in dotazione con l'aspirapolvere sono indicati per la pulizia intensa di tappeti e pavimenti duri come descritto nella normativa. La seguente bocchetta a pavimento e l'impostazione sono state utilizzate per rilevare i valori:

per i consumi energetici e le classi di efficacia di pulizia su tappeti e moquette e pavimenti duri, nonché per il valore di rumorosità su tappeti e moquette è stata impiegata la bocchetta commutabile con setole rientrate (premere il tasto a pedale .

I dati rilevati in base alla normativa fanno esclusivamente riferimento alle combinazioni e alle impostazioni qui indicate della bocchetta sui differenti tipi di pavimento.

Nota relativa alle immagini

Le immagini indicate nei capitoli sono riportate alla fine delle presenti istruzioni d'uso, nelle pagine pieghevoli.

Allacciamento

Allacciare il tubo flessibile (Fig. 01 + 02)

- Infilare l'attacco del tubo flessibile nell'apertura di aspirazione dell'aspirapolvere fino all'incastro. Far coincidere le guide di inserimento delle due parti.
- Premere i tasti di sblocco sul bocchettone di aspirazione se si desidera separare i componenti ed estrarre il tubo aspirante dall'apertura di aspirazione.

Collegare impugnatura e tubo flessibile (Fig. 03)

- Inserire il tubo flessibile nell'impugnatura fino allo scatto.

Collegare impugnatura e tubo aspirante (Fig. 04)

- Inserire l'impugnatura nel tubo aspirante fino allo scatto. Far coincidere le guide di inserimento delle due parti.
- Per sganciare i componenti, premere il tasto di sblocco e staccare l'impugnatura dal tubo aspirante facendola ruotare leggermente.

Collegare il tubo telescopico e la bocchetta a pavimento commutabile (Fig. 05)

- Infilare il tubo telescopico nella bocchetta a pavimento, ruotandolo verso destra e verso sinistra finché si incastra.
- Per sganciare i componenti, premere il tasto di sblocco e staccare il tubo telescopico dalla bocchetta a pavimento con una leggera rotazione.

Uso degli accessori forniti (Fig. 06)

- ① **Bocchetta a lancia**
Per aspirare pieghe, fessure e angoli.
- ② **Bocchetta per poltrone**
Per aspirare divani, poltrone, materassi, cuscini, tende ecc.
- ③ **Pennello con setole naturali**
(a seconda del modello)
per aspirare listelli, oggetti decorati, intagliati o particolarmente delicati.
La testa del pennello può essere ruotata in modo da assumere la posizione più comoda.

La bocchetta a lancia e la bocchetta per poltrone si trovano nei vani sul lato posteriore dell'aspirapolvere.

Alcuni modelli sono dotati di serie di una turbospazzola non illustrata. A questi aspirapolvere sono allegati delle istruzioni d'uso separate relative alla turbospazzola.

Uso

Regolare il pennello sull'impugnatura Eco Comfort (Fig. 07)

Alcuni modelli sono dotati di un'impugnatura Eco Comfort.

Il pennello è adatto per aspirare superfici non delicate, ad es. tastiere, oppure per aspirare briciole.

- Premere il tasto di sblocco del pennello e spingerlo nella guida finché s'incastra percettibilmente.

- Al termine del processo di aspirazione premere il tasto di sblocco e spingerlo nella posizione di partenza, finché s'incestra percettibilmente.

Regolare la lunghezza del tubo telescopico (Fig. 08)

Il tubo telescopico si compone di 2 tubi, l'uno inserito nell'altro, che per aspirare possono essere estratti alla lunghezza rispettivamente più comoda.

- Afferrare lo sblocco e regolare il tubo telescopico alla lunghezza desiderata.

Impostare la bocchetta commutabile (Fig. 09, 10 + 11)

A seconda del modello l'aspirapolvere è dotato di una delle bocchette raffigurate.

Questo aspirapolvere è adatto alla pulizia quotidiana di pavimenti duri, non delicati, tappeti e moquette.

L'assortimento Miele per la cura dei pavimenti offre per gli altri tipi di pavimenti o per applicazioni speciali bocchette, spazzole e accessori aspiranti adatti (v. cap. "Accessori su richiesta").

Attenersi sempre in primo luogo alle indicazioni per la pulizia e la cura del pavimento/rivestimento fornite dal relativo produttore.

Pulire pavimenti duri, piani e non delicati dotati di fughe con le setole estratte:

- premere il tasto a pedale .

Pulire tappeti e moquette con le setole rientrate:

- premere il tasto a pedale .

Se la bocchetta a pavimento commutabile scorre con difficoltà, ridurre la potenza aspirante finché la bocchetta scorrerà più facilmente (v. cap. "Uso", par. "Impostare la potenza aspirante").

Bocchetta commutabile (Fig. 12)

La bocchetta commutabile è adatta per aspirare le scale.

 Pericolo di ferimento se l'aspirapolvere cade.

L'aspirapolvere che per esempio cade dalle scale può ferire.

Per motivi di sicurezza, aspirare i gradini partendo sempre dal più basso e salire.

Estrarre il cavo di alimentazione (Fig. 13)

- Estrarre il cavo fino alla lunghezza desiderata.
- Inserire la spina nella presa.

 Danni a causa del surriscaldamento.

Il cavo di alimentazione può surriscaldarsi con l'uso prolungato.

Estrarre completamente il cavo di alimentazione in caso di uso più lungo di 30 minuti.

Avvolgere il cavo (Fig. 14)

- Estrarre la spina dalla presa elettrica.
- Premere brevemente il tasto a pedale per l'avvolgimento automatico del cavo.

Il cavo si avvolge completamente.

Se non si deve avvolgere il cavo completamente, è possibile disattivare questa funzione. A tale scopo afferrare il cavo di alimentazione durante l'avvolgimento e tirare brevemente quando l'avvolgimento deve terminare.





Accensione e spegnimento (Fig. 15)

- Premere il tasto a pedale On/Off .

Impostare la potenza aspirante

La potenza può essere adeguata al tipo di superficie o di situazione. Se si riduce la potenza, la bocchetta scorre con maggiore facilità.

I diversi livelli di potenza sono contrassegnati da simboli che permettono di individuare immediatamente per quali usi è raccomandata quella potenza.

-  Tende, tessuti
-  Pregiati tappeti velour, passatoie
-  Tappeti e moquette a riccioli
-  Pavimenti duri, tappeti e moquette molto sporchi (anche per la pulizia di mobili imbottiti e materassi con la bocchetta per poltrone)

Se si utilizza la bocchetta commutabile e questa aderisce troppo al pavimento, ridurre la potenza aspirante così da aumentarne la scorrevolezza.



A seconda del modello l'aspirapolvere è dotato di uno dei seguenti regolatori della potenza aspirante.

- Selettore
- Radiocomando

Selettore potenza (Fig. 16)

- Ruotare il selettore sulla potenza desiderata.

Radiocomando (Fig. 17)

Dopo aver acceso l'aspirapolvere con il tasto a pedale On/Off  sul display aspirapolvere lampeggia il livello .

- Premere il pulsante di standby  sul radiocomando.

Si accende il livello  sul display aspirapolvere.

Alla prima messa in funzione l'aspirapolvere si accende alla massima potenza aspirante.

Le volte successive si accende all'ultimo livello di potenza impostato. Questo lampeggia.

- Premere il tasto + sul radiocomando per aumentare la potenza aspirante.
- Premere il tasto - sul radiocomando per ridurre la potenza aspirante.

Aprire l'aria secondaria (Fig. 18 + 19)

(non disponibile sui modelli con radiocomando ed impugnatura Eco Comfort)

Serve a ridurre temporaneamente la potenza aspirante, per evitare che la bocchetta si attacchi p.es. a tappeti o rivestimenti tessili.

- Aprire l'aria secondaria sull'impugnatura quel tanto che basta per spostare con facilità la bocchetta.

In questo modo la bocchetta diventa più scorrevole.

Durante l'aspirazione

- Mentre si aspira trascinare l'aspirapolvere dietro di sé. L'aspirapolvere può essere appoggiato anche in verticale, ad es. per pulire scale o tende.

Se si aspira una grande quantità di polvere in una sola volta, durante le pause di lavoro o a seguire avviare manualmente la funzione di autopulizia ComfortClean. In questo modo l'aspirapolvere raggiunge subito il miglior risultato di pulizia (v. cap. "Manutenzione", par. "Avviare manualmente la funzione di autopulizia ComfortClean").

Interrompere il procedimento (Fig. 17)

(nei modelli con radiocomando)

Durante le brevi pause di lavoro è possibile sospendere il funzionamento dell'aspirapolvere.

- Premere il pulsante di standby  sul radiocomando.

 Non lasciare continuamente l'aspirapolvere in modalità standby, ma utilizzarla solo durante brevi pause di lavoro. Sussiste altrimenti il pericolo di danneggiare l'aspirapolvere per surriscaldamento.

Ogni comando impartito premendo un tasto è confermato dai LED.

Al termine della pausa in standby si può riprendere il normale lavoro in tre modi.

- Premere nuovamente il tasto standby , l'aspirapolvere si accende al livello di potenza impostato per ultimo.
- Premere il tasto +: l'aspirapolvere riprende alla massima potenza.

- Premere il tasto -: l'aspirapolvere riprende alla potenza minima.

Sospendere il lavoro, trasportare l'aspirapolvere e riporlo

Park-System per le pause di lavoro (Fig. 20)

Per brevi pause di lavoro, il tubo aspirante può essere comodamente agganciato all'aspirapolvere in verticale.

- Infilare la bocchetta con il gancio posteriore nel Park-System.

Se l'aspirapolvere si trova su una superficie inclinata, ad es. una rampa, accorciare completamente il tubo telescopico.

Park-System per il posizionamento (Fig. 21)

 Pericolo di scossa elettrica a causa della tensione di rete.

Con l'elettrodomestico spento è comunque presente tensione di rete. Dopo l'uso estrarre la spina dalla presa elettrica.

- Riporre l'aspirapolvere in posizione verticale.
- Accorciare completamente il tubo telescopico.
- Infilare la bocchetta con l'apposito gancio dall'alto in uno dei due supporti laterali dell'aspirapolvere.

Ora l'aspirapolvere può essere trasportato e riposto comodamente.

Per ragioni di sicurezza non sollevare l'aspirapolvere tenendolo per la maniglia del contenitore polvere. Utilizzare sempre la maniglia per il trasporto aspirapolvere.

Manutenzione

 Pericolo di scossa elettrica a causa della tensione di rete. Con l'elettrodomestico spento è comunque presente tensione di rete. Estrarre la spina dalla presa elettrica prima di qualsiasi intervento di manutenzione.

Vuotare il contenitore polvere (Fig. 22 - 27)

- Vuotare il contenitore polvere al più tardi quando nel contenitore la polvere ha raggiunto il livello **max**.
- Tirare verso l'alto la maniglia del contenitore polvere.
- Estrarre il contenitore polvere verso l'alto.

Smaltire il contenuto tra i rifiuti domestici, se non vi sono componenti vietati.

- Per vuotare il contenitore polvere tenerlo dentro il contenitore dei rifiuti, di modo che fuoriesca meno polvere possibile.
- Premere il tasto di sblocco giallo posto sotto il contenitore polvere.

Si apre lo sportellino e la polvere fuoriesce.

- Chiudere lo sportellino finché si incastra percettibilmente.

- Riposizionare il contenitore polvere dall'alto nell'aspirapolvere, finché s'incastra percettibilmente.
- Premere la maniglia verso il basso.

Pulire il contenitore polvere

Pulire il contenitore polvere all'occorrenza.

- Pulire il contenitore polvere con acqua e un detersivo delicato per i piatti.
- Asciugare con cura il contenitore polvere.

Pulire il telaio del filtro (Fig. 28 + 29)

Nel contenitore polvere si trova un telaio filtro estraibile. Pulirlo in caso di sporco evidente.

- Posizionare il contenitore polvere vuoto e aperto sul lato anteriore.
- Sbloccare il telaio filtro ed estrarlo.
- Vuotare il telaio filtro e pulirlo sotto acqua fredda corrente.

 Danni causati da errori di pulizia. Il telaio del filtro si può danneggiare e perdere l'efficacia. Per pulirlo non utilizzare detersivo e oggetti appuntiti o taglienti. Asciugare bene il telaio filtro dopo la pulizia.

- Riposizionare il telaio filtro asciutto nel contenitore polvere, finché si incastra percettibilmente.

Pulire il filtro polvere fine

Il filtro polvere fine è dotato di una funzione di pulizia automatica. Quando si raggiunge un determinato grado di sporco l'aspirapolvere si spegne auto-

maticamente per ca. 20 secondi ed esegue la pulizia (si sentono rumori di funzionamento).

Il tasto ComfortClean sull'aspirapolvere si accende di giallo.

Avviare la funzione di pulizia automatica ComfortClean manualmente (Fig. 30)

Se si aspira una grande quantità di polvere in una sola volta, durante le pause di lavoro o a seguire avviare manualmente la funzione di autopulizia ComfortClean. In questo modo l'aspirapolvere ottiene di nuovo subito il miglior risultato di aspirazione.

- Premere per almeno 2 secondi il tasto ComfortClean sull'aspirapolvere acceso.

L'aspirapolvere si spegne per ca. 20 secondi ed esegue una pulizia che causa dei rumori di funzionamento.

Il tasto ComfortClean sull'aspirapolvere s'illumina di giallo.

L'aspirapolvere si accende infine al livello di potenza selezionato per ultimo.

Inoltre si consiglia di vuotare e pulire il contenitore polvere fine una o due volte l'anno (v. cap. "Risolvere piccole anomalie", par. "Pulire il filtro polvere fine manualmente").

Sostituire la batteria sul radiocomando (Fig. 31)

Sostituire la batteria dopo ca. un anno e mezzo. Utilizzare una batteria da 3 V (CR 2032).

Si può continuare a utilizzare l'aspirapolvere anche senza batteria o con batteria scarica.

- Accendere l'aspirapolvere con il tasto a pedale On/Off ①.

Il livello di potenza  sul display dell'aspirapolvere lampeggia.

- Premere per almeno quattro secondi il tasto ComfortClean sull'aspirapolvere acceso (Fig. 30).

Si può continuare a utilizzare l'aspirapolvere ma solo alla massima potenza.

- Svitare la vite di fissaggio della copertura con un cacciavite a croce e rimuovere la copertura.
- Sostituire la batteria con una nuova. Rispettare la polarità.
- Riposizionare la copertura e avvitare la vite di fissaggio.
- Smaltire la batteria scarica presso un centro di raccolta.

Sostituire gli alzafile (Fig. 32 + 33)

(non possibile per modelli con bocchetta universale EcoTeQ Plus)

Gli alzafile sull'estremità della bocchetta universale si possono sostituire. Sostituire gli alzafile quando il feltro è liso.

- Facendo leva estrarre le fasce alzafile. Utilizzare a tale scopo p.es. un cacciavite piatto.
- Sostituire gli alzafile consumati con quelli nuovi.

I pezzi di ricambio si possono richiedere al servizio di assistenza tecnica autorizzato Miele o ai rivenditori specializzati Miele.

Pulizia / Manutenzione

 Pericolo di scossa elettrica a causa della tensione di rete.

Con l'elettrodomestico spento è comunque presente tensione di rete.

Estrarre la spina dalla presa elettrica prima di qualsiasi intervento di pulizia.

Aspirapolvere e accessori

 Pericolo di scossa elettrica a causa della tensione di rete.

Se l'umidità penetra nell'aspirapolvere c'è pericolo di scossa elettrica.

Non immergere mai l'aspirapolvere in acqua.

Osservare le speciali indicazioni di pulizia per il contenitore polvere e il telaio filtro riportate al capitolo "Manutenzione"; per il filtro polvere fine, il prefiltra e il contenitore polvere fine quelle riportate nel cap. "Risolvere piccole anomalie".

Le parti e gli accessori in plastica dell'aspirapolvere possono essere puliti con un apposito prodotto per plastica, reperibile in commercio.

 Danni causati da prodotti non adatti.

Tutte le superfici si graffiano facilmente. Tutte le superfici possono subire anche alterazioni di colore o decolorazioni se si trattano con prodotti non adeguati.

Non utilizzare mai prodotti abrasivi, pulitori per vetro o multiuso e detersivi contenenti oli.

Guasti, cosa fare.

La maggior parte dei guasti che si verificano durante l'uso quotidiano della macchina può essere eliminata personalmente, senza difficoltà. In molti casi è possibile risparmiare tempo e costi senza doversi necessariamente rivolgere all'assistenza tecnica.

Le tabelle che seguono sono un aiuto per individuare e possibilmente eliminare le cause dei guasti.

Problema	Causa e rimedio
L'aspirapolvere si spegne da solo.	<p>Se l'aspirapolvere si scalda troppo, un limitatore della temperatura lo spegne. Il guasto si può presentare quando qualcosa che viene aspirato ostruisce le vie di aspirazione.</p> <ul style="list-style-type: none"> ■ Spegnere l'aspirapolvere con il tasto a pedale On/Off ① e staccare la spina dalla presa elettrica. <p>Una volta rimossa la causa, aspettare ca. 20-30 minuti prima di riaccendere e riutilizzare l'aspirapolvere, in modo che si raffreddi.</p>
Il tasto ComfortClean s'illumina di giallo.	<p>L'aspirapolvere esegue una pulizia automatica (si sentono rumori di funzionamento).</p> <ul style="list-style-type: none"> ■ Attendere ca. 20 sec. fino al termine della pulizia.
Il tasto ComfortClean s'illumina di rosso. L'aspirapolvere passa in automatico al livello di potenza più basso.	<p>Il contenitore polvere è pieno.</p> <ul style="list-style-type: none"> ■ Vuotare il contenitore polvere. <p>Il prefiltro è sporco.</p> <ul style="list-style-type: none"> ■ Pulire il prefiltro (v. cap. "Risolvere piccole anomalie", par. "Pulire il prefiltro"). <p>Il filtro antiparticolato è sporco.</p> <ul style="list-style-type: none"> ■ Pulire il filtro polvere fine alla prima, buona occasione (v. cap. "Eliminare piccole anomalie", par. "Pulire il filtro polvere fine manualmente").
Le prestazioni di pulizia si riducono.	<p>Il prefiltro è sporco.</p> <ul style="list-style-type: none"> ■ Pulire il prefiltro (v. cap. "Risolvere piccole anomalie", par. "Pulire il prefiltro"). <p>Il contenitore polvere fine è pieno.</p> <ul style="list-style-type: none"> ■ Vuotare e pulire il contenitore polvere fine alla prima, buona occasione (v. cap. "Risolvere piccole anomalie", par. "Pulire il filtro polvere fine manualmente").

Risolvere piccole anomalie

 Pericolo di scossa elettrica a causa della tensione di rete. Con l'elettrodomestico spento è comunque presente tensione di rete. Estrarre la spina dalla presa elettrica prima di intervenire per qualsiasi problema.

Pulire il prefiltro (Fig. 34 + 35)

Il prefiltro si trova sul lato posteriore del contenitore polvere.

Pulirlo in caso di sporco evidente.

- Estrarre il contenitore polvere fine.
- Sbloccare la maniglia del prefiltro ed estrarre quest'ultimo.
- Pulire il prefiltro sotto acqua fredda corrente.

 Danni causati da errori di pulizia. Il prefiltro si può danneggiare e perdere l'efficacia. Per pulirlo non utilizzare detersivo e oggetti appuntiti o taglienti. Al termine della pulizia asciugare il prefiltro con cura.

- Riposizionare il prefiltro asciutto nel contenitore polvere e bloccare la maniglia.
- Rimontare il contenitore polvere fine nell'aspirapolvere.

Pulire il filtro polvere fine manualmente (Fig. 36 - 41)

Pianificare un tempo di asciugatura di 24 ore.

- Estrarre il contenitore polvere fine.

- Sbloccare il contenitore polvere fine nell'aspirapolvere in direzione della freccia ed estrarlo.
- Far scorrere un po' d'acqua nell'apertura in alto sul contenitore polvere fine.
- Far oscillare leggermente da una parte e dall'altra il contenitore polvere fine.

In questo modo la polvere viene trattata all'interno.

- Far fuoriuscire l'acqua dall'apertura.
- Ruotare la parte superiore nella direzione della freccia, di modo che il segno sia rivolto verso il simbolo .



La parte superiore è sbloccata.

- Facendo attenzione estrarre verso l'alto il filtro dal contenitore polvere fine.
- Pulire il lato esterno del filtro polvere fine sotto acqua fredda corrente.

 Danni causati da errori di pulizia. Il filtro polvere fine si può danneggiare e perdere l'efficacia.

Non pulire il filtro polvere fine dall'interno. Per pulirlo non utilizzare detersivo e oggetti appuntiti o taglienti. Non spazzolare il filtro polvere fine. Dopo la pulizia far asciugare il filtro polvere fine per almeno 24 ore.

- Pulire il contenitore polvere fine con acqua e detersivo.
- Asciugare con cura il contenitore polvere fine.

- Posizionare il filtro polvere fine asciutto nel contenitore polvere fine asciutto in modo tale che il segno indichi il simbolo .
- Ruotare la parte superiore nella direzione della freccia, di modo che il segno sia rivolto verso il simbolo .

La parte superiore è bloccata.

- Rimontare il contenitore polvere fine nell'aspirapolvere e bloccarlo.
- Rimontare il contenitore polvere fine nell'aspirapolvere.

Assistenza tecnica

Contatti in caso di guasto

In caso di guasti che non si è in grado di risolvere da soli, contattare il negozio specializzato Miele o il servizio di assistenza tecnica Miele.

I contatti dell'assistenza tecnica Miele si trovano in fondo alle presenti istruzioni.

Garanzia

La durata della garanzia prevista dalla legislazione vigente è di 2 anni.

Per ulteriori informazioni sulle condizioni di garanzia rivolgersi all'assistenza tecnica Miele.

Accessori su richiesta

Attenersi sempre in primo luogo alle indicazioni per la pulizia e la cura del pavimento/rivestimento fornite dal relativo produttore.

Si consiglia di utilizzare gli accessori con il logo "ORIGINAL Miele" riportato sulla confezione. Solo in questo modo si sfruttano appieno sia la potenza aspirante dell'apparecchio che il volume del sacchetto polvere.

Si tenga presente che malfunzionamenti e danni all'aspirapolvere causati dall'impiego di accessori sprovvisti del logo "ORIGINAL Miele" sulla confezione, sono esclusi dalla copertura di garanzia.

Fonti di riferimento per accessori

È possibile acquistare gli accessori originali Miele in internet nello shop online di Miele, presso il servizio di assistenza tecnica Miele oppure presso i negozi specializzati Miele.

Gli accessori originali Miele si riconoscono dal logo "ORIGINAL Miele" apposto sulla confezione.



Con 3D4U, Miele offre inoltre accessori gratuiti per il download per la stampante 3D (www.miele.it, Service, Pezzi di ricambio & Accessori).

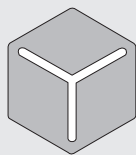

3 D 4 U

Alcuni modelli hanno in dotazione già di serie uno o più dei seguenti accessori.

Bocchette / Spazzole

Turbospazzola TurboTeQ (STB 305-3)

Per aspirare fili e capelli da moquette e tappeti a pelo corto.

Spazzola pavimenti Hardfloor (SBB 235-3)

Per aspirare pavimenti duri, piani e non delicati.

Spazzola pavimenti Parquet Twister con snodo (SBB 300-3)

Con setole naturali, per aspirare superfici dure e piane e nicchie strette.

Spazzola pavimenti Parquet Twister XL con snodo (SBB 400-3)

Con setole naturali, per aspirare velocemente ampie superfici dure e piane e nicchie strette.

Altri accessori

Turbospazzola a mano Turbo Mini (STB 101)

Per aspirare imbottiti, materassi e sedili d'auto.

Spazzola universale (SUB 20)

Per spolverare libri, mensole e simili.

Spazzola a lamelle / spazzola per termosifoni (SHB 30)

Per aspirare tra gli elementi del radiatore, in fessure o interstizi.

Bocchetta per materassi (SMD 10)

Per aspirare comodamente materassi, poltrone con pieghe e fessure.

Bocchetta a lancia, 300 mm (SFD 10)

Bocchetta a lancia molto lunga per aspirare fessure, angoli, pieghe.

Bocchetta a lancia, 560 mm (SFD 20)

Bocchetta a lancia flessibile per aspirare interstizi poco accessibili.

Bocchetta per poltrone XL (SPD 20)

Bocchetta per poltrone larga per aspirare poltrone, materassi, cuscini.

Dati tecnici

(per i modelli con radiocomando)

Banda di frequenza 433,05 MHz – 434,79 MHz

Potenza massima di trasmissione < 10 μ W

Dichiarazione di conformità

Miele dichiara che questo aspirapolvere a traino è conforme alla direttiva 2014/53/UE.

Il testo completo della dichiarazione di conformità UE è disponibile ai seguenti indirizzi internet:

- Prodotti, download, www.miele.it
- Service, richiedere informazioni, istruzioni d'uso, su www.miele.it/elettrodomestico/brochure-e-libretti-d-uso-385.htm mediante indicazione del nome prodotto o del numero di fabbricazione

Veiligheidsinstructies en waarschuwingen	106
Een bijdrage aan de bescherming van het milieu	112
Beschrijving van het apparaat	114
Informatie met betrekking tot de Europese verordening (EU) nr. 666/2013	116
Verwijzing naar afbeeldingen	116
Aansluiten	116
Gebruik van de meegeleverde accessoires	117
Gebruik	117
Transporteren en opbergen	120
Onderhoud	121
Stofreservoir legen	121
Stofreservoir reinigen	121
Filterhouder reinigen	121
Fijnstoffilter reinigen	122
Zelfreinigingsfunctie ComfortClean handmatig starten	122
Batterij in handgreep vervangen	122
De draadopnemers vervangen	123
Onderhoud	123
Nuttige tips	124
Storingen verhelpen	126
Voorfilter reinigen	126
Fijnstoffilter handmatig reinigen	126
Service	127
Contact bij storingen	127
Garantie.....	127
Bij te bestellen accessoires	127
Verkoop accessoires	127
Technische gegevens	129
Conformiteitsverklaring	129

nl - Veiligheidsinstructies en waarschuwingen

Dit apparaat voldoet aan de geldende veiligheidsvoorschriften. Onjuist gebruik kan persoonlijk letsel of materiële schade tot gevolg hebben.

Lees de gebruiksaanwijzing voordat u het apparaat voor het eerst gebruikt. In de gebruiksaanwijzing vindt u belangrijke instructies met betrekking tot de veiligheid, het gebruik en het onderhoud. Zo beschermt u zichzelf en vermijdt u schade aan het apparaat.

In overeenstemming met de norm IEC 60335-1 adviseert Miele u uitdrukkelijk om het hoofdstuk “Aansluiten” en de veiligheidsinstructies en waarschuwingen te lezen en op te volgen.

Wanneer de veiligheidsinstructies en waarschuwingen niet worden opgevolgd, kan Miele niet aansprakelijk worden gesteld voor schade die daarvan het gevolg is.

Bewaar de gebruiksaanwijzing zorgvuldig en geef deze door aan een eventuele volgende eigenaar.

Schakel het apparaat altijd uit na gebruik, voordat u accessoires verwisselt, voorafgaand aan onderhoud, reiniging en probleemoplossing. Trek de netstekker uit het stopcontact.

Verantwoord gebruik

- ▶ Deze stofzuiger is uitsluitend bestemd voor particulier huishoudelijk gebruik (of daarmee vergelijkbaar). Deze stofzuiger is niet geschikt voor gebruik op bouwplaatsen.
- ▶ Het apparaat mag niet buiten worden gebruikt.

- ▶ Deze stofzuiger mag worden gebruikt tot een hoogte van 4000 m boven zeeniveau.
- ▶ De stofzuiger is geschikt voor het dagelijks zuigen van tapijt, vaste vloerbedekking en robuuste harde vloeren.
- ▶ Gebruik de stofzuiger uitsluitend om droog vuil op te zuigen. U mag de stofzuiger niet op mensen en dieren gebruiken. Gebruik voor andere doeleinden is niet toegestaan, evenmin het ombouwen en wijzigen.
- ▶ Personen (inclusief kinderen) die op grond van hun fysieke of psychische gesteldheid, hun onervarenheid of gebrek aan kennis niet in staat zijn om de stofzuiger veilig te bedienen, mogen deze alleen gebruiken als ze onder toezicht staan van of worden geïnstrueerd door een verantwoordelijk persoon.

Kinderen

- ▶ Verstikkingsgevaar! Kinderen kunnen zich tijdens het spelen in verpakkingsmateriaal wikkelen (bijvoorbeeld in folie) of het materiaal over hun hoofd trekken en stikken. Houd verpakkingsmaterialen bij kinderen vandaan.
- ▶ Houd kinderen onder 8 jaar op een afstand, tenzij u voortdurend toezicht houdt.
- ▶ Kinderen vanaf 8 jaar mogen de stofzuiger alleen zonder toezicht gebruiken als ze weten hoe ze deze veilig moeten bedienen. De kinderen moeten zich bewust zijn van de gevaren van een foutieve bediening.
- ▶ Kinderen mogen het apparaat niet zonder toezicht reinigen of onderhouden.

nl - Veiligheidsinstructies en waarschuwingen

- ▶ Houd kinderen in de gaten wanneer deze zich in de buurt van het apparaat bevinden. Laat kinderen nooit met het apparaat spelen.
- ▶ Bij modellen met bediening in de handgreep: Zorg dat kinderen niet met de batterijen in aanraking komen.

Technische veiligheid

- ▶ Controleer het apparaat en alle accessoires voor gebruik op zichtbare beschadigingen. Neem een beschadigde stofzuiger niet in gebruik.
- ▶ Vergelijk de aansluitgegevens (netspanning en frequentie) op het typeplaatje van de stofzuiger met de waarden van het elektriciteitsnet. Deze gegevens moeten beslist overeenstemmen. De stofzuiger is zonder wijziging geschikt voor 50 Hz of 60 Hz.
- ▶ De wandcontactdoos moet met ten minste 16 A of 10 A traag zijn beveiligd.
- ▶ Het apparaat kan alleen betrouwbaar en veilig functioneren als het op het openbare elektriciteitsnet is aangesloten.
- ▶ Gebruik het aansluitsnoer niet om de stofzuiger te dragen en trek de stekker niet aan het snoer uit de contactdoos. Het snoer mag niet over scherpe randen worden getrokken of onder deuren of iets dergelijks beklemd raken. Trek de stofzuiger niet onnodig over het snoer. Het aansluitsnoer, de stekker en de contactdoos kunnen anders beschadigd raken, met alle risico's van dien.

- ▶ Gebruik de stofzuiger niet als het aansluitsnoer beschadigd is. Laat een beschadigd aansluitsnoer alleen compleet met kabeltrommel vervangen. Om veiligheidsredenen mag dit alleen door een door Miele geautoriseerde vakman of door Miele worden gedaan.
- ▶ Als dit apparaat binnen de garantieperiode defect raakt, mag het alleen door Miele worden gerepareerd, anders vervalt de garantie.
- ▶ Reparaties mogen alleen door vakmensen worden uitgevoerd die door Miele zijn geautoriseerd. Ondeskundig uitgevoerde reparaties kunnen voor de gebruiker gevaar opleveren.
- ▶ Alleen bij gebruik van originele Miele onderdelen garandeert Miele dat aan de veiligheidseisen wordt voldaan. Defecte onderdelen mogen alleen door originele Miele onderdelen worden vervangen.
- ▶ De verpakking beschermt de stofzuiger tegen transport schade. Wij raden u aan de verpakking te bewaren voor het geval u de stofzuiger een keer wilt vervoeren.

Reiniging

- ▶ Dompel de stofzuiger en de accessoires nooit in water.
- ▶ Reinig het apparaat en de accessoires alleen droog of met een iets vochtige doek. Uitzonderingen:
 - Stofreservoir/fijnstofreservoir: Reinig deze onderdelen alleen met water en een mild afwasmiddel. Droog de reservoirs daarna goed af.

nl - Veiligheidsinstructies en waarschuwingen

- Fijnstoffilter: Reinig het fijnstoffilter niet van binnen. Reinig de buitenkant onder de kraan met koud water. Gebruik geen afwasmiddel. Gebruik geen scherpe of spitse voorwerpen en borstel het fijnstoffilter niet af. Laat het filter na de reiniging minimaal 24 uur drogen, voordat u het in het fijnstofreservoir terugplaatst.
- Voorfilter/filterhouder: Reinig deze onderdelen onder de kraan met koud water. Gebruik geen afwasmiddel. Gebruik geen scherpe of spitse voorwerpen. Droog de onderdelen na de reiniging goed af.

Veilig gebruik

- ▶ Gebruik de stofzuiger niet zonder stofreservoir, voorfilter, fijnstofreservoir en fijnstoffilter.
- ▶ Zuig nooit brandende of gloeiende voorwerpen op (zoals sigarettenpeuken, as en kolen).
- ▶ Zuig nooit vloeistoffen of vochtig vuil op. Laat met water of sop gereinigde oppervlakken eerst helemaal opdrogen, voordat u gaat zuigen.
- ▶ Zuig geen toner-resten op. Toner van bijvoorbeeld printers of kopieerapparaten kan elektriciteit geleiden.
- ▶ Zuig nooit licht ontvlambare of explosieve stoffen of gasen op in verband met explosiegevaar. Zuig ook nooit in een ruimte waar dergelijke stoffen opgeslagen liggen.
- ▶ Houd het zuiggedeelte niet te dicht bij het hoofd als u de stofzuiger gebruikt.
- ▶ Belangrijk voor de omgang met de batterij (bij modellen met bediening in de handgreep):

nl - Veiligheidsinstructies en waarschuwingen

- Sluit batterijen niet kort, laad ze niet weer op en gooi ze niet in het vuur.
- Haal de lege batterij uit de greep en lever deze op de daarvoor bestemde plaats in. Doe de batterij niet bij het gewone huisvuil.

Accessoires

- ▶ Raak tijdens het stofzuigen met een Miele turboborstel niet de draaiende borstelas aan.
- ▶ De handgreep mag niet beschadigd zijn, als u voor het zuigen alleen de greep gebruikt.
- ▶ Gebruik uitsluitend accessoires met het “ORIGINAL Miele”-logo op de verpakking. Alleen daarvan kan Miele de veiligheid waarborgen.

Afvoeren van het verpakkingsmateriaal

De verpakking beschermt de stofzuiger tegen transportschade. Het verpakkingsmateriaal is uitgekozen met het oog op een zo gering mogelijke belasting van het milieu en de mogelijkheden voor recycling.

Door hergebruik van verpakkingsmateriaal wordt er op grondstoffen bespaard en wordt er minder afval geproduceerd. Vaak neemt de leverancier de verpakking terug. Als u de verpakking zelf wegdoet, informeer dan bij de reinigingsdienst van uw gemeente waar u die kunt afgeven.

Het afdanken van het apparaat

Verwijder het fijnstoffilter voordat u het apparaat wegdoet. Doe het filter bij het huisafval.

Oude elektrische en elektronische apparaten bevatten meestal waardevolle materialen. Ze bevatten ook stoffen, mengsels en onderdelen die nodig zijn geweest om de apparaten goed en veilig te laten functioneren. Wanneer u uw oude apparaat bij het gewone huisafval doet of er niet goed mee omgaat, kunnen deze stoffen schadelijk zijn voor de gezondheid en het milieu. Doe uw oude apparaat daarom nooit bij het gewone afval.



Lever het apparaat in bij een gemeentelijk inzameldepot voor elektrische en elektronische apparatuur, bij uw vakhandelaar of bij Miele. U bent wettelijk zelf verantwoordelijk voor het wissen van eventuele persoonlijke gegevens op het af te danken apparaat. Bewaar het afgedankte apparaat buiten het bereik van kinderen.

Retournering van oude batterijen en oude accu's

Elektrische en elektronische apparaten bevatten vaak batterijen en accu's, die ook na gebruik niet met het huisvuil mogen worden afgevoerd. U bent wettelijk verplicht om niet compleet ingebouwde oude batterijen en oude accu's te verwijderen en naar een geschikte inzamellocatie (bijv. vakhandel) te brengen, waar u deze gratis kunt inleveren. Isoleer metalen contacten door deze met plakband af te plakken om kortsluiting te voorkomen. Batterijen en accu's bevatten mogelijk stoffen die gevaarlijk kunnen zijn voor de menselijke gezondheid en voor het milieu.

De aanduiding op de batterij of de accu geeft meer informatie. De doorgestreepte afvalbak betekent dat u de batterijen en accu's in geen geval met het huisvuil mag afvoeren. Als de doorgestreepte afvalbak met één of meerdere van de aangegeven chemische symbolen is gekenmerkt, bevatten deze lood (Pb), cadmium (Cd) en/of kwikzilver (Hg).



Oude batterijen en oude accu's bevatten belangrijke grondstoffen en kunnen opnieuw worden gebruikt. De gescheiden inzameling van oude batterijen en oude accu's vereenvoudigt de verwerking en de recycling.

nl - Beschrijving van het apparaat

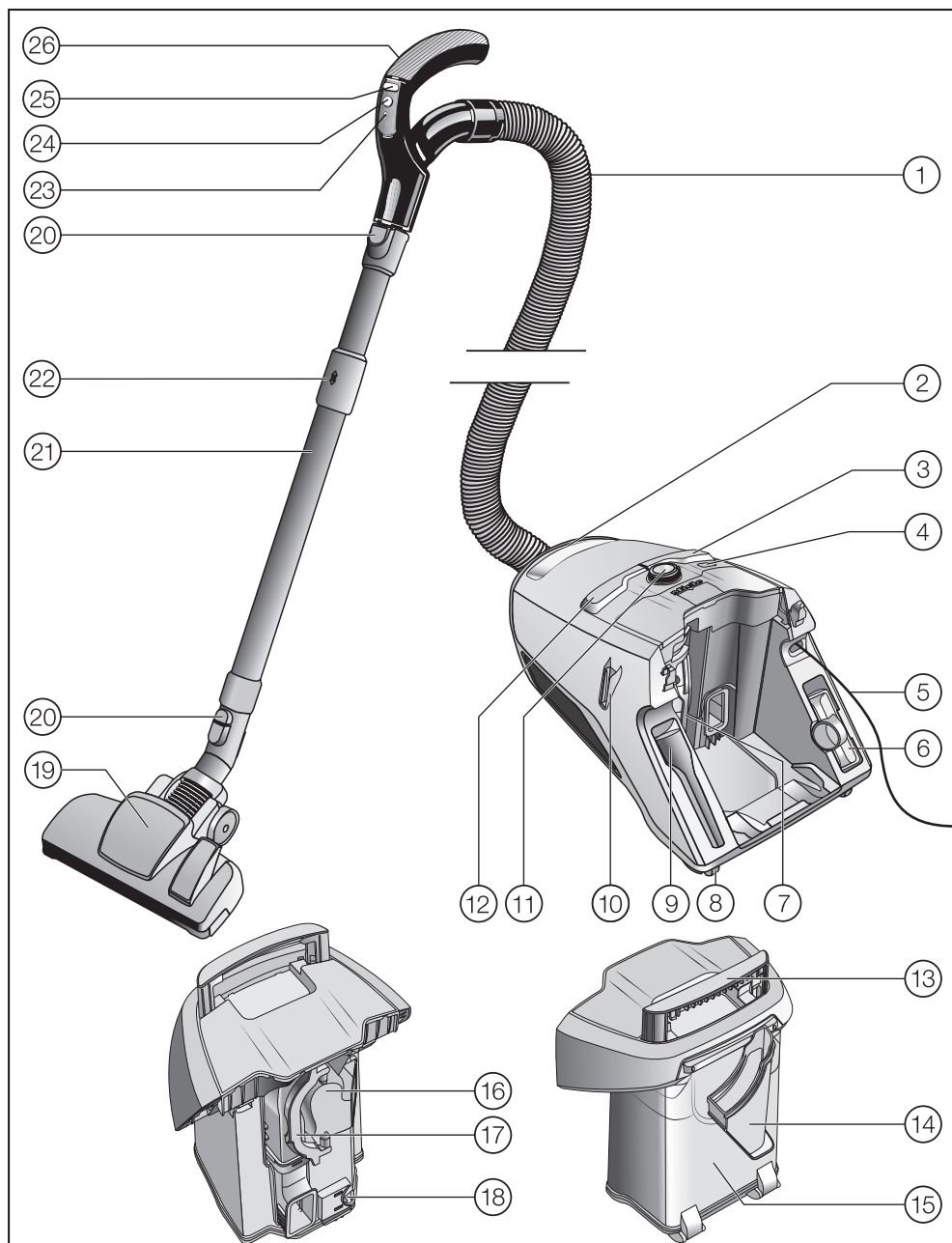

- ① Zuigslang
- ② Draagbeugel stofzuiger
- ③ Voetpedaal snoerhaspel
- ④ Toets ComfortClean
- ⑤ Aansluitkabel
- ⑥ Meubelzuigmond
- ⑦ Fijnstofreservoir met fijnstoffilter
- ⑧ Loopwielen*
- ⑨ Kierenzuiger
- ⑩ Parkeersysteem voor korte pauzes
- ⑪ Draaiknop (bij modellen met bediening in de handgreep: display)
- ⑫ Voetpedaal Aan/Uit ①
- ⑬ Draagbeugel stofreservoir
- ⑭ Filterhouder
- ⑮ Stofreservoir
- ⑯ Voorfilter
- ⑰ Greep voorfilter
- ⑱ Ontgrendeling stofreservoir
- ⑲ Zuigmond*
- ⑳ Ontgrendelingsknoppen
- ㉑ Comfort-zuigbuis (telescopisch)
- ㉒ Ontgrendeling Comfort-zuigbuis
- ㉓ LED*
- ㉔ Stand-by-toets voor korte pauzes*
- ㉕ Toetsen +/- voor het instellen van het zuigvermogen*
- ㉖ Handgreep (afhankelijk van het model met zuigkrachtregelaar)*

Onderkant – parkeersysteem (zuigbuishouder), niet afgebeeld

* afhankelijk van het model kunnen de onderdelen afwijken of ontbreken.

Informatie met betrekking tot de Europese verordening (EU) nr. 666/2013

Deze stofzuiger is een stofzuiger voor huishoudelijk gebruik en wordt volgens voornoemde verordening als universele stofzuiger geclassificeerd.

Deze gebruiksaanwijzing en verdere gegevens kunt u downloaden van de Miele internetsite www.miele.com.

Het conform de verordening bepaalde jaarlijkse energieverbruik is het indicatieve, jaarlijkse energieverbruik (kWh per jaar), gebaseerd op 50 reinigingsbeurten. Het werkelijke energieverbruik is afhankelijk van hoe de stofzuiger wordt gebruikt.

Alle in de voornoemde verordening uit te voeren testen en berekeningen zijn gedaan op basis van de volgende, van toepassing zijnde, geharmoniseerde normen, rekening houdend met de bij de verordening gepubliceerde richtlijn van de Europese Commissie van september 2014:

- a) EN 60312-1 Vacuum cleaners for household use – Part 1: Dry vacuum cleaners – Methods for measuring the performance
- b) EN 60704-2-1 Household and similar electrical appliances – Test code for the determination of airborne acoustical noise – Part 2-1: Particular requirements for vacuum cleaners
- c) EN 60335-2-2 Household and similar electrical appliances – Safety – Part 2-2: Particular requirements for vacuum cleaner and water suction appliances

Niet alle bijgeleverde zuigmonden en hulpstukken zijn bedoeld voor de in de verordening genoemde intensieve reiniging van tapijten of harde vloeren. De volgende zuigmond en instelling zijn gebruikt om de waarden vast te stellen:

Voor de energieverbruikswaarden en de reinigingsklassen op tapijt en harde vloeren, alsmede voor het geluidsniveau op tapijt is de omschakelbare zuigmond met verzonken borstels in de stand voor tapijt gebruikt. (Druk op het voetpedaal .

De conform de verordening bepaalde gegevens hebben uitsluitend betrekking op de hier genoemde combinaties en instellingen van de zuigmond op de verschillende vloerbedekkingen.

Verwijzing naar afbeeldingen

De afbeeldingen waarnaar met nummers wordt verwezen, vindt u op de uitklappagina's achter in deze gebruiksaanwijzing.

Aansluiten

Zuigslang aansluiten (afb. 01 + 02)

- Steek het aansluitstuk in de zuigopening van de stofzuiger. Het aansluitstuk moet vastklikken. Richt daarbij het puntje op het aansluitstuk op het gaatje op de stofzuiger.
- Druk op de knoppen aan weerszijden van het aansluitstuk wanneer u de onderdelen van elkaar wilt halen en trek de zuigslang uit de zuigopening.

Zuigslang en greep in elkaar schuiven (afb. 03)

- Steek de slang in de handgreep. De slang moet vastklikken.

Greep en zuigbuis in elkaar schuiven (afb. 04)

- Steek de handgreep in de zuigbuis. De greep moet vastklikken. Richt daarbij het puntje op de greep op het gaatje in de zuigbuis.
- Om de delen weer uit elkaar te halen, drukt u op de ontgrendelingsknop en trekt u de handgreep iets draaiend uit de zuigbuis.

Telescopische zuigbuis en omschakelbare zuigmond in elkaar steken (afb. 05)

- Steek de telescopische zuigbuis links- en rechtsomdraaiend in de zuigmond. De buis zit goed als u een klik hoort.
- Om de delen weer uit elkaar te halen, drukt u op de ontgrendelingsknop en trekt u de zuigbuis iets draaiend uit de zuigmond.

Gebruik van de meegeleverde accessoires (afb. 06)

- ① **Kierenzuiger**
Voor het zuigen van naden, kieren en hoeken.
- ② **Meubelzuigmond**
Voor gestoffeerde meubels, matrassen, kussens, gordijnen en dergelijke.
- ③ **Reliëfborstel, los bijgevoegd** (afhankelijk van het model)
Voor het zuigen van sierlijsten, houtsnijwerk, kwetsbare voorwerpen en dergelijke.
De borstel kan in elke gewenste stand worden gedraaid.

De kierenzuiger en de meubelzuigmond bevinden zich in houders aan de achterkant van de stofzuiger.

Enkele modellen worden standaard geleverd met een turboborstel die hier niet is afgebeeld. Bij deze stofzuigers hoort een aparte gebruiksaanwijzing voor de turboborstel.

Gebruik

Reliëfborstel aan de Eco Comfort-handgreep instellen (afb. 07)

Sommige modellen hebben een Eco Comfort-handgreep.

De reliëfborstel is geschikt voor het zuigen van minder kwetsbare oppervlakken (zoals toetsenborden) en voor het opzuigen van kruimels.

- Druk op de ontgrendelingsknop van de reliëfborstel en schuif deze over de geleider, totdat de borstel duidelijk vastklikt.

- Druk na gebruik van de borstel op de ontgrendelingsknop en schuif de borstel terug in de uitgangspositie, totdat de borstel duidelijk vastklikt.

Telescopische zuigbuis instellen (afb. 08)

De telescopische zuigbuis bestaat uit 2 in elkaar geschoven buizen, waarmee de zuigbuis voor het stofzuigen in lengte verstelbaar is.

- Pak de ontgrendeling vast en stel de zuigbuis op de juiste lengte in.

Omschakelbare zuigmond instellen (afb. 09, 10 + 11)

Afhankelijk van het model heeft uw stofzuiger een van de volgende afgebeelde zuigmonden.

De stofzuiger is geschikt voor het dagelijks zuigen van tapijt, vaste vloerbedekking en robuuste harde vloeren.

Het Miele assortiment biedt voor andere vloerbedekkingen en toepassingen speciale zuigmonden, borstels en hulpstukken (zie "Bij te bestellen accessoires").

Houd u in de eerste plaats aan de reinigings- en onderhoudsinstructies van de fabrikant van de vloerbedekking.

Zuig robuuste en vlakke harde vloeren en vloeren met voegen altijd met uitgeschoven borstel:

- Druk op de voetschakelaar .

Zuig vloerkleden en tapijt met ingetrokken borstel:

- Druk op de voetschakelaar .

Als u de omschakelbare zuigmond slechts met moeite kunt verplaatsen, verlaagt u het zuigvermogen, totdat u de zuigmond wel gemakkelijk kunt verplaatsen (zie "Gebruik", paragraaf "Zuigvermogen kiezen").

Omschakelbare zuigmond (afb. 12)

Met de omschakelbare zuigmond kunt u ook traptreden zuigen.

 Gevaar voor letsel door vallende stofzuiger.

U kunt gewond raken als een stofzuiger van de trap valt.

Zuig trappen altijd van beneden naar boven.

Aansluitsnoer uitrollen (afb. 13)

- Trek aan het snoer totdat dit de gewenste lengte heeft.
- Steek de stekker in het stopcontact.

 Schade door oververhitting.

Als het aansluitsnoer langer wordt gebruikt, kan dit oververhit raken.

Rol het aansluitsnoer helemaal uit als u de stofzuiger langer dan 30 minuten gebruikt.

Aansluitsnoer oprollen (afb. 14)

- Trek de stekker uit het stopcontact.
- Druk kort de voetschakelaar voor de snoerhaspel in.

Het snoer wordt volledig opgerold.

Als het snoer niet compleet wordt opgerold, kunt u deze functie deactiveren. Houd het snoer hiervoor tijdens het oprollen in uw hand en trek er kort aan, als het oprollen moet worden gestopt.





In- en uitschakelen (afb. 15)

- Druk op de voetschakelaar Aan/Uit .

Zuigvermogen kiezen

U kunt de zuigkracht van de stofzuiger aan de situatie aanpassen. Als u het zuigvermogen verlaagt, kunt u de zuigmond gemakkelijker heen en weer bewegen.

Op de stofzuiger geven de symbolen duidelijk aan waarvoor de betreffende stand is.

-  Gordijnen, textiel
-  Hoogwaardig velourstapijt, kleedjes en lopers
-  Tapijten en vloerbedekkingen met poollussen
-  Harde vloeren, sterk verontreinigde tapijten en vloerbedekkingen (ook voor het reinigen van gestoffeerde meubels en matrassen met de meubelzuigmond)

Als u de omschakelbare zuigmond slechts met moeite kunt verplaatsen, verlaagt u het zuigvermogen, totdat u de zuigmond wel gemakkelijk kunt verplaatsen.



Afhankelijk van het model heeft uw stofzuiger een van de volgende schakelaars voor het instellen van de vermogensstand:

- Draaiknop
- Handgreepbediening

Draaiknop zuigvermogen (afb. 16)

- Zet de draaiknop op het gewenste zuigvermogen.

Handgreepbediening (afb. 17)

Na het inschakelen van de stofzuiger met het voetpedaal Aan/Uit  knippert de vermogensstand  op het display van de stofzuiger.

- Druk op de stand-by-toets  op de handgreep.

De vermogensstand  brandt nu continu op het display van de stofzuiger.

Bij de eerste ingebruikneming wordt het apparaat op deze hoogste stand ingeschakeld.

Bij elk volgend gebruik wordt de stofzuiger op de vermogensstand ingeschakeld die het laatst is gebruikt. Het betreffende lampje knippert.

- Druk op de toets + op de handgreep als u een hoger vermogen wilt instellen.
- Druk op de toets - op de handgreep als u een lager vermogen wilt instellen.

Mechanische zuigkrachtregelaar (afb. 18 + 19)

(niet bij modellen met bediening in de handgreep en met Eco Comfort-handgreep)

Met deze regelaar kunt u het vermogen van de stofzuiger kortstondig verlagen, bijvoorbeeld om te voorkomen dat het apparaat zich aan een kleed vastzuigt.

- Zet de regelaar op de greep zo ver open dat u de zuigmond gemakkelijk kunt bewegen.

Als de regelaar openstaat, hoeft u minder kracht te zetten om de zuigmond over de vloer te bewegen.

Tijdens het zuigen

- Trek de stofzuiger tijdens het zuigen als een slede achter u aan en zet het apparaat rechtop als u bijvoorbeeld trappen en gordijnen wilt zuigen.

Wanneer u in een keer een grote hoeveelheid stof opzuigt, moet u tijdens een zuigpauze of na het stofzuigen de zelfreinigingsfunctie ComfortClean handmatig starten. Daarna bereikt de stofzuiger meteen weer het beste reinigingsresultaat (zie hoofdstuk “Onderhoud”, paragraaf “Zelfreinigingsfunctie ComfortClean handmatig starten”).

Pauzeren (afb. 17)

(bij modellen met bediening in de handgreep)

Tijdens korte zuigpauzes kunt u de stofzuiger op stand-by zetten.

- Druk op de stand-by-toets  op de handgreep.

 Laat de stofzuiger niet langdurig stand-by staan om beschadiging te voorkomen. Gebruik de stand-by-functie alleen voor korte pauzes.

Telkens als u op een toets op de handgreep drukt, wordt dit door de LED aangegeven.

Na de onderbreking heeft u de volgende mogelijkheden:

- Als u opnieuw op de stand-by-toets  drukt, wordt de stofzuiger op de laatst gebruikte stand ingeschakeld.
- Als u op de toets + drukt, wordt de stofzuiger op de hoogste stand ingeschakeld.
- Als u op de toets - drukt, wordt de stofzuiger op de laagste stand ingeschakeld.

Transporteren en opbergen

Parkeersysteem voor korte pauzes (afb. 20)

Als u tijdens het stofzuigen even pauzeert, kunt u de zuigbuis met de zuigmond op de stofzuiger “parkeren”.

- Steek de zuigmond met de parkeer-aansluiting van bovenaf in de opening van het parkeersysteem.

Als de stofzuiger op dat moment op een hellende ondergrond staat, schuif dan de buisdelen van de telescopische zuigbuis helemaal in.

Parkeersysteem (afb. 21)

 Gevaar voor elektrische schok door netspanning.
Ook als een stofzuiger uitgeschakeld is, staat er spanning op het apparaat. Haal na gebruik de netstekker uit het stopcontact.

- Zet de stofzuiger rechtop.

- Schuif de buisdelen van de telescopische zuigbuis helemaal in.
- Steek de zuigmond met de parkeer-aansluiting van boven in de zuigbuis-houder van de stofzuiger.

Op deze manier kunt u de stofzuiger gemakkelijk transporteren en opbergen.

Til de stofzuiger niet op aan de draagbeugel van het stofreservoir. Gebruik altijd de draagbeugel van de stofzuiger.

Onderhoud

 **Gevaar voor elektrische schok door netspanning.**
Ook als een stofzuiger uitgeschakeld is, staat er netspanning op het apparaat.
Haal de stekker altijd uit het stop-contact voordat u onderhoud uitvoert.

Stofreservoir legen (afb. 22–27)

- Maak het stofreservoir uiterlijk leeg als het stof de markering **max** op het reservoir bereikt.
- Trek de draagbeugel van het stofreservoir omhoog.
- Trek het stofreservoir naar boven en verwijder het.

U kunt de inhoud van het reservoir bij het huisvuil doen als u alleen normaal huisstof heeft opgezogen.

- Houd het stofreservoir vlak boven de afvallemmer zodat er geen stof opwervelt.

- Druk op de gele ontgrendelingsknop onder aan het stofreservoir.

Het klepje gaat open en het stof valt eruit.

- Sluit de klep totdat deze duidelijk vastklikt.
- Plaats het stofreservoir van boven weer in de stofzuiger. Het reservoir moet goed vastklikken.
- Druk de draagbeugel omlaag.

Stofreservoir reinigen

Reinig het stofreservoir naar behoefte.

- Reinig het reservoir met water en mild afwasmiddel.
- Maak het reservoir vervolgens goed droog.

Filterhouder reinigen (afb. 28 + 29)

In het stofreservoir bevindt zich een uitneembare filterhouder. Reinig het onderdeel als het zichtbaar verontreinigd is.

- Leg het lege, geopende stofreservoir op de voorkant.
- Ontgrendel de filterhouder en verwijder deze.
- Gooi de filterhouder leeg en reinig de houder onder de kraan met koud water.

 Schade door fouten bij het reinigen.

De filterhouder kan beschadigd raken en daardoor niet meer goed werken.

Gebruik voor het reinigen geen reinigingsmiddel en geen scherpe of spitse voorwerpen. Droog de filterhouder na de reiniging goed af.

- Plaats de droge filterhouder in het stofreservoir. De houder moet goed vastklikken.

Fijnstoffilter reinigen

Het fijnstoffilter heeft een zelfreinigingsfunctie. Bij een bepaalde verontreinigingsgraad wordt de stofzuiger automatisch ca. 20 seconden uitgeschakeld. Er wordt dan een reinigingsproces uitgevoerd. De toets ComfortClean op de stofzuiger licht geel op.

Tijdens de reiniging hoort u een ratelend geluid. Dat is normaal en duidt niet op een storing of defect.

Zelfreinigingsfunctie ComfortClean handmatig starten (afb. 30)

Wanneer u in een keer een grote hoeveelheid stof opzuigt, moet u tijdens een zuigpauze of na het stofzuigen de zelfreinigingsfunctie ComfortClean handmatig starten. Daarna bereikt de stofzuiger meteen weer het beste reinigingsresultaat.

- Druk minimaal twee seconden op de toets ComfortClean op de ingeschakelde stofzuiger.

De stofzuiger wordt gedurende 20 seconden uitgeschakeld en voert een automatische reiniging uit. Hierbij hoort u

een geluid.

De toets ComfortClean op de stofzuiger licht geel op.

De stofzuiger schakelt vervolgens op de het laatst gekozen vermogensstand weer in.

Daarnaast adviseren wij, het fijnstofreservoir een tot twee keer per jaar te legen en te reinigen (zie hoofdstuk “Storingen verhelpen”, paragraaf “Fijnstoffilter handmatig reinigen”).

Batterij in handgreep vervangen (afb. 31)

Vervang de batterij eens per 18 maanden. Zorg dat u op tijd een nieuwe batterij in huis heeft (3 V-batterij, knoopcel, CR 2032).

Ook als de batterij leeg is of als u geen batterij plaatst, kunt u de stofzuiger blijven gebruiken.

- Schakel de stofzuiger in met het voetpedaal Aan/Uit .

De vermogensstand  knippert op het display van de stofzuiger.

- Druk minimaal vier seconden op de toets ComfortClean op de stofzuiger (afb. 30).

U kunt de stofzuiger nu gebruiken, maar alleen op maximaal vermogen.

- Draai de schroef van de afdekking met een sterschroevendraaier los en verwijder de afdekking.
- Vervang de batterij door een nieuwe. Let daarbij op de polariteit.
- Plaats de afdekking weer terug en draai de schroef vast.

- Lever de oude batterij op het daarvoor bestemde inzamelpunt in.

De draadopnemers vervangen (afb. 32 + 33)

(niet mogelijk bij modellen met zuigmond EcoTeQ Plus)

U kunt de draadopnemers op de zuigmond vervangen. Vervang de draadopnemers wanneer de pool versleten is.

- Neem de draadopnemers uit de insteekopeningen. Gebruik daarvoor bijvoorbeeld een sleufschroevendraaier.
- Vervang de draadopnemers.

Nieuwe onderdelen zijn verkrijgbaar bij de Miele vakhandelaar of rechtstreeks bij Miele.

Onderhoud

 Gevaar voor elektrische schok door netspanning.

Ook als een stofzuiger uitgeschakeld is, staat er spanning op het apparaat. Haal de netstekker voor elke reiniging uit het stopcontact.

Buitenkant en accessoires

 Gevaar voor elektrische schok door netspanning.

Als er vocht in de stofzuiger komt, kunt u een elektrische schok krijgen. Dompel de stofzuiger nooit onder in water.

Houdt u zich aan de speciale reinigingsvoorschriften voor het stofreservoir en de filterhouder uit het hoofdstuk "Onderhoud" en aan de aanwijzingen voor het fijnstoffilter, het voorfilter en het fijnstofreservoir uit het hoofdstuk "Storingen verhelpen".

De buitenkant van de stofzuiger en de kunststof accessoires kunt u reinigen met een normaal reinigingsmiddel voor kunststof.

 Schade als gevolg van ongeschikte reinigingsmiddelen.

Alle oppervlakken zijn krasgevoelig. Alle oppervlakken kunnen verkleuren of aangetast worden als ze met verkeerde reinigingsmiddelen in aanraking komen.

Gebruik geen schuurmiddelen en geen glas- of allesreinigers. Gebruik ook geen oliehoudende onderhoudsmiddelen.

Nuttige tips

De meeste storingen en defecten, die bij het dagelijks gebruik kunnen optreden, kunt u zelf verhelpen. U bespaart daarmee niet alleen tijd, maar ook kosten, omdat u Miele niet hoeft in te schakelen.

De volgende tabellen helpen u de oorzaken van een probleem te achterhalen en te verhelpen.

Probleem	Oorzaak en oplossing
De stofzuiger wordt vanzelf uitgeschakeld.	<p>De stofzuiger heeft een veiligheidsvoorziening die het apparaat uitschakelt als het oververhit raakt. Oververhitting kan ontstaan als de zuigopeningen verstopt zijn.</p> <ul style="list-style-type: none"> ■ Schakel in dat geval de stofzuiger uit met voetpedaal Aan/Uit ① en trek de stekker uit de contactdoos. <p>Als u de oorzaak van de storing heeft verholpen, wacht dan 20–30 minuten totdat de stofzuiger voldoende is afgekoeld. Daarna kunt u het apparaat weer inschakelen en gebruiken.</p>
De toets ComfortClean licht geel op.	<p>De stofzuiger voert een automatische reiniging uit. Hierbij hoort u een ratelend geluid.</p> <ul style="list-style-type: none"> ■ Wacht ca. 20 seconden totdat de reiniging is afgesloten.
De toets ComfortClean licht rood op. De stofzuiger schakelt vanzelf naar het laagste vermogen.	<p>Het stofreservoir is vol.</p> <ul style="list-style-type: none"> ■ Gooi het stofreservoir leeg.
	<p>Het voorfilter is verontreinigd.</p> <ul style="list-style-type: none"> ■ Reinig het voorfilter (zie hoofdstuk “Storingen verhelpen”, paragraaf “Voorfilter reinigen”).
	<p>Het fijnstoffilter is verontreinigd.</p> <ul style="list-style-type: none"> ■ Reinig het fijnstoffilter bij gelegenheid (zie hoofdstuk “Storingen verhelpen”, paragraaf “Fijnstoffilter handmatig reinigen”).

Probleem	Oorzaak en oplossing
Het reinigingsresultaat wordt minder.	Het voorfilter is verontreinigd. ■ Reinig het voorfilter (zie hoofdstuk “Storingen verhelpen”, paragraaf “Voorfilter reinigen”).
	Het fijnstofreservoir is vol. ■ Gooi het fijnstofreservoir leeg en reinig het bij gelegenheid (zie hoofdstuk “Storingen verhelpen”, paragraaf “Fijnstoffilter handmatig reinigen”).

Storingen verhelpen

 Gevaar voor elektrische schok door netspanning.

Ook als een stofzuiger uitgeschakeld is, staat er spanning op het apparaat. Haal de netstekker altijd uit het stopcontact voordat u een storing verhelpt.

Voorfilter reinigen (afb. 34 + 35)

Aan de achterkant van het stofreservoir bevindt zich het voorfilter.

Reinig het onderdeel als het zichtbaar verontreinigd is.

- Verwijder het stofreservoir.
- Ontgrendel de greep van het voorfilter en verwijder het filter.
- Reinig het voorfilter onder de kraan met koud water.

 Schade door fouten bij het reinigen.

Het voorfilter kan beschadigd raken en daardoor niet meer goed werken. Gebruik voor het reinigen geen reinigingsmiddel en geen scherpe of spitse voorwerpen. Maak het voorfilter goed droog.

- Plaats het droge voorfilter terug in het stofreservoir en vergrendel de greep.
- Plaats het stofreservoir terug in de stofzuiger.

Fijnstoffilter handmatig reinigen (afb. 36–41)

Plan een droogtijd in van 24 uur.

- Verwijder het stofreservoir.

- Ontgrendel het fijnstofreservoir in de stofzuiger in pijlrichting en verwijder het fijnstofreservoir.

- Laat wat water in de opening boven in het fijnstofreservoir lopen.

- Beweeg het reservoir rustig heen en weer.

De stofdeeltjes worden door het water gebonden.

- Giet het water uit de opening.
- Draai het bovenste gedeelte in pijlrichting zodat de markering naar het symbool  wijst.

Het bovenste deel is ontgrendeld.

- Trek het fijnstoffilter voorzichtig naar boven en neem het uit het fijnstofreservoir.
- Reinig de buitenkant van het fijnstoffilter onder de kraan met koud water.



 Schade door fouten bij het reinigen.

Het fijnstoffilter kan beschadigd raken en daardoor niet meer goed werken.

Reinig het fijnstoffilter niet aan de binnenkant. Gebruik voor het reinigen geen reinigingsmiddel en geen scherpe of spitse voorwerpen. Borstel het fijnstoffilter niet af. Laat het fijnstoffilter na reiniging minstens 24 uur drogen.

- Reinig het fijnstofreservoir met water en mild afwasmiddel.

- Droog het fijnstofreservoir goed af.

- Plaats het droge fijnstoffilter zo in het droge fijnstofreservoir dat de markering naar het symbool  wijst.
- Draai het bovenste gedeelte in pijl-richting zodat de markering naar het symbool  wijst.

Het bovenste deel is vergrendeld.

- Plaats het fijnstofreservoir in de stofzuiger en vergrendel het fijnstofreservoir.
- Plaats het stofreservoir terug in de stofzuiger.

Service

Contact bij storingen

Voor storingen die u niet zelf kunt verhelpen, waarschuwt u uw Miele vakhandelaar of Miele.

De contactgegevens van de afdeling klantcontacten van Miele vindt u achteraan in dit document.

Garantie

De garantietermijn voor dit apparaat bedraagt 2 jaar.

Meer informatie over de garantievoorwaarden in uw land kunt u bij Miele verkrijgen.

Bij te bestellen accessoires

Houdt u zich in de eerste plaats aan de reinigings- en onderhoudsinstructies van de fabrikant van de vloerbedekking.

Wij adviseren het gebruik van accessoires met het "ORIGINAL Miele"-logo op de verpakking. Alleen met deze producten benut u de zuigkracht van de stofzuiger optimaal en bereikt u het beste reinigingsresultaat.

Storingen en beschadigingen aan de stofzuiger die veroorzaakt worden door het gebruik van accessoires zonder "ORIGINAL Miele"-logo op de verpakking vallen niet onder de garantie van de stofzuiger.

Verkoop accessoires

Originele accessoires zijn verkrijgbaar via de Miele webshop, bij Miele of bij de Miele vakhandelaar.

Originele Miele accessoires herkent u aan het logo "ORIGINAL Miele" op de verpakking.



Met 3D4U biedt Miele bovendien gratis accessoires voor het downloaden voor de 3D-printer aan (www.miele.de, Service, Onderdelen en Accessoires).

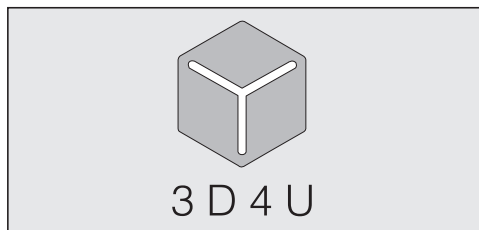

Sommige modellen zijn standaard al voorzien van een of meer van de volgende accessoires.

Zuigmonden / borstels

Turboborstel TurboTeQ (STB 305-3)

Voor het verwijderen van draadjes en haren van laagpolige textiele vloerbedekkingen.

Borstel Hardfloor (SBB 235-3)

Voor het zuigen van robuuste harde vloeren.

Borstel Parquet Twister met draaigewricht (SBB 300-3)

Met deze borstel (met natuurhaar) kunt u harde vloeren zuigen. Ook ideaal voor het uitzuigen van nissen.

Borstel Parquet Twister XL met draaigewricht (SBB 400-3)

Met deze borstel (met natuurhaar) kunt u grote, harde vloeren snel zuigen. Ook ideaal voor het uitzuigen van nissen.

Overige accessoires

Hand-turboborstel Turbo Mini (STB 101)

Voor het zuigen en borstelen van gestoffeerde meubels, matrassen en auto-stoelen.

Universele borstel (SUB 20)

Met deze borstel kunt u boeken, boekenplanken en dergelijke schoonzuigen.

Lamellen-/radiatorborstel (SHB 30)

Met de radiatorborstel kunt u radiatoren, voegen en lamellen schoonzuigen.

Matraszuigmond (SMD 10)

Voor het zuigen van matrassen en gestoffeerde meubels tot in de naden.

Kierenzuiger, 300 mm (SFD 10)

Een extra lange kierenzuiger voor het zuigen van naden, kieren, hoeken, etc.

Kierenzuiger, 560 mm (SFD 20)

Een flexibele kierenzuiger voor het zuigen van moeilijk toegankelijke plekken.

Meubelzuigmond XL (SPD 20)

Brede meubelzuigmond voor het zuigen van gestoffeerde meubels, matrassen en kussens.

Technische gegevens

(voor modellen met bediening in de handgreep)

Frequentieband	433,05 MHz – 434,79 MHz
Maximale zendcapaciteit	< 10 μ W

Conformiteitsverklaring

Hiermee verklaart Miele, dat deze stofzuiger voldoet aan richtlijn 2014/53/EU.

U kunt de volledige tekst van deze EU-conformiteitsverklaring op de volgende internetadressen vinden:

- [www.miele.nl Downloads](http://www.miele.nl/Downloads)
- www.miele.nl/c/brochures-en-handleidingen-385.htm

United Kingdom

Miele Co. Ltd., Fairacres, Marcham Road, Abingdon, Oxon, OX14 1TW
Tel: 0330 160 6600, Internet: www.miele.co.uk/service, E-mail: info@miele.co.uk

Australia

Miele Australia Pty. Ltd.
ACN 005 635 398
ABN 96 005 635 398
1 Gilbert Park Drive
Knoxfield, VIC 3180
Tel: 1300 464 353
Internet: www.miele.com.au

China Mainland

Miele Electrical Appliances Co., Ltd.
1-3 Floor, No. 82 Shi Men Yi Road
Jing' an District
200040 Shanghai, PRC
Tel: +86 21 6157 3500
Fax: +86 21 6157 3511
E-mail: info@miele.cn,
Internet: www.miele.cn

Hong Kong, China

Miele (Hong Kong) Ltd.
41/F - 4101, Manhattan Place
23 Wang Tai Road
Kowloon Bay, Hong Kong
Tel: (852) 2610 1025
Fax: (852) 3579 1404
Email:
customerservices@miele.com.hk
Website: www.miele.hk

India

Miele India Pvt. Ltd.
1st Floor, Copia Corporate Suites,
Commercial Plot 9,
Mathura Road, Jasola,
New Delhi - 110025
E-mail: customercare@miele.in
Website: www.miele.in

Ireland

Miele Ireland Ltd.
2024 Bianconi Avenue
Citywest Business Campus
Dublin 24
Tel: (01) 461 07 10
Fax: (01) 461 07 97
E-Mail: info@miele.ie
Internet: www.miele.ie

Malaysia

Miele Sdn Bhd
Suite 12-2, Level 12
Menara Sapura Kencana
Petroleum
Solaris Dutamas No. 1
Jalan Dutamas 1
50480 Kuala Lumpur, Malaysia
Phone: +603-6209-0288
Fax: +603-6205-3768

New Zealand

Miele New Zealand Limited
IRD 98 463 631
8 College Hill
Freemans Bay, Auckland 1011
New Zealand
Tel: 0800 464 353
Internet: www.miele.co.nz

Singapore

Miele Pte. Ltd.
29 Media Circle
#11-04 ALICE@Mediapolis
Singapore 138565
sTel: +65 6735 1191
Fax: +65 6735 1161
E-Mail: info@miele.com.sg
Internet: www.miele.sg

South Africa

Miele (Pty) Ltd.
63 Peter Place
Bryanston 2194
P.O. Box 69434
Bryanston 2021
Tel: (011) 875 9000
Fax: (011) 875 9035
E-mail: info@miele.co.za
Internet: www.miele.co.za

Thailand

Miele Appliances Ltd.
BHIRAJ TOWER at EmQuartier
43rd Floor Unit 4301-4303
689 Sukhumvit Road
North Klongton Sub-District
Vadhana District
Bangkok 10110, Thailand

United Arab Emirates

Miele Appliances Ltd.
Showroom 1
Eiffel 1 Building
Sheikh Zayed Road, Umm Al Sheif
P.O. Box 114782 - Dubai
Tel. +971 4 3044 999
Fax. +971 4 3418 852
800-MIELE (64353)
E-Mail: info@miele.ae
Website: www.miele.ae

Manufacturer: Miele & Cie. KG, Carl-Miele-Straße 29, 33332 Gütersloh, Germany

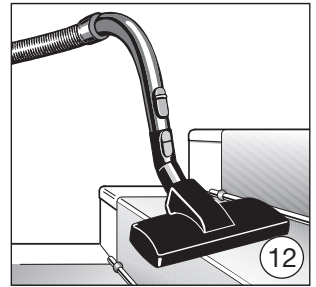
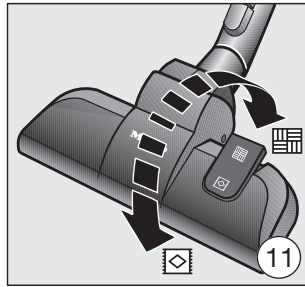
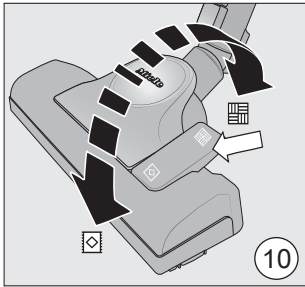
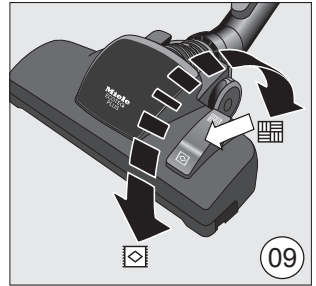
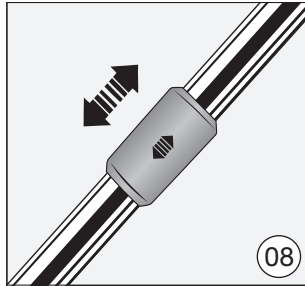
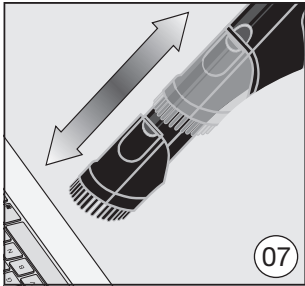
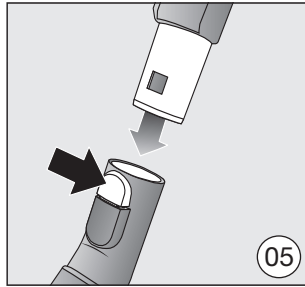
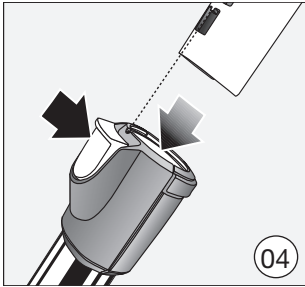
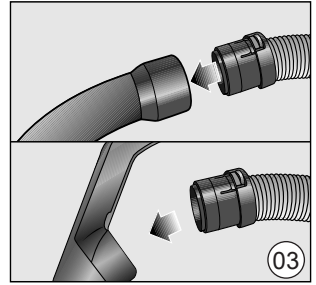
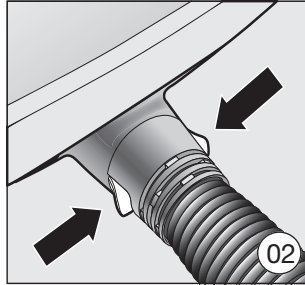
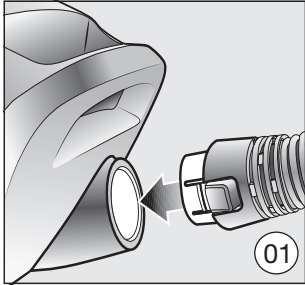

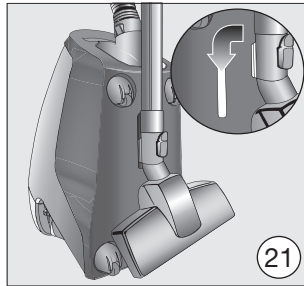
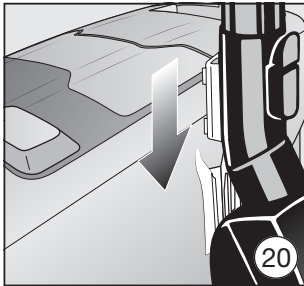
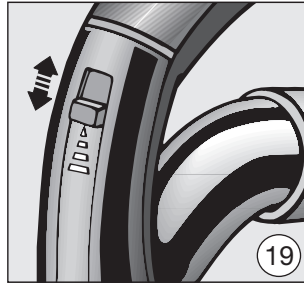
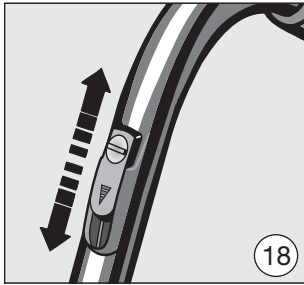
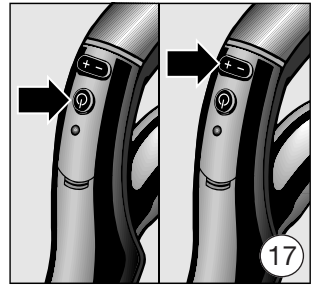
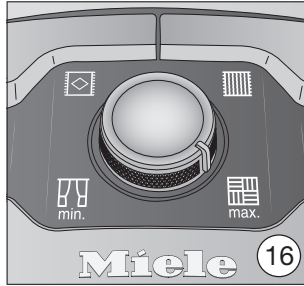
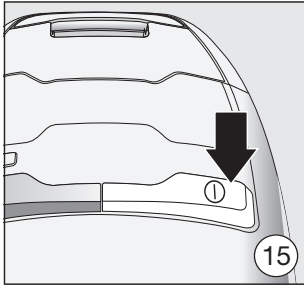
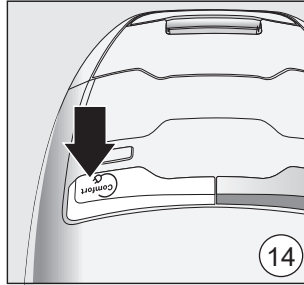
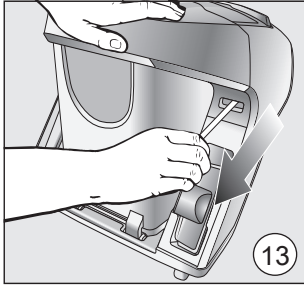

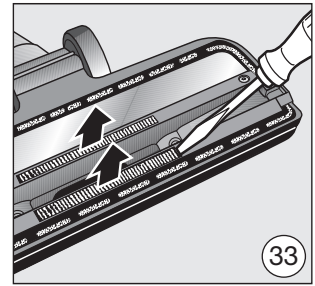
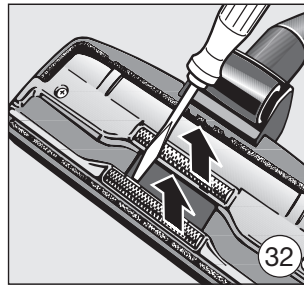
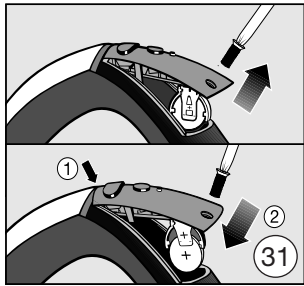
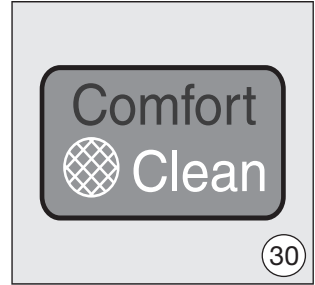
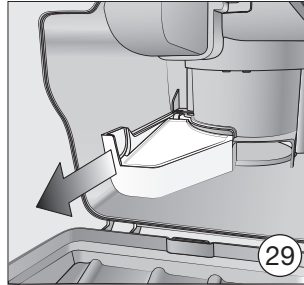
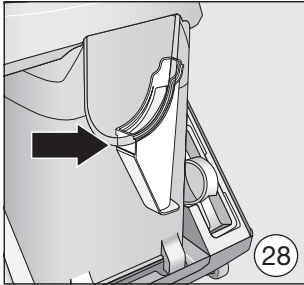
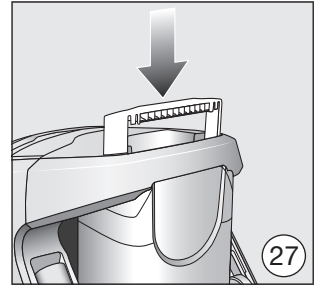
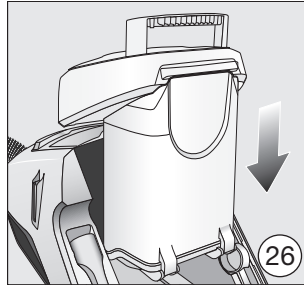
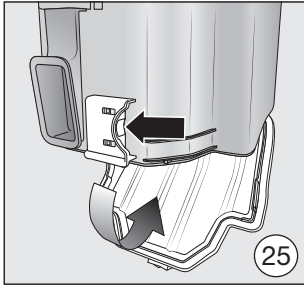
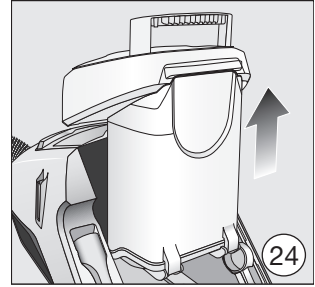
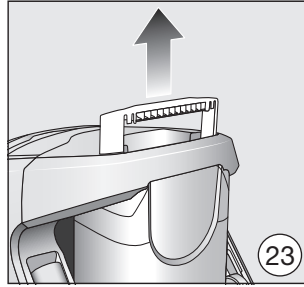
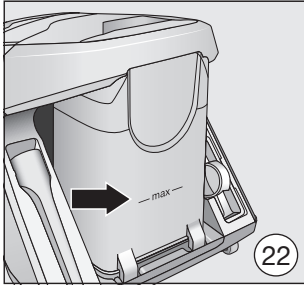

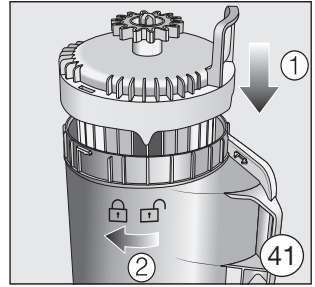
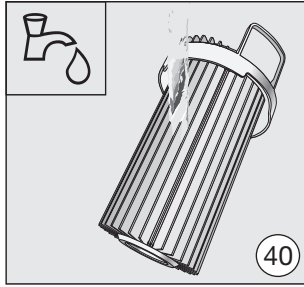
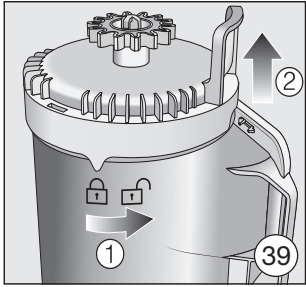
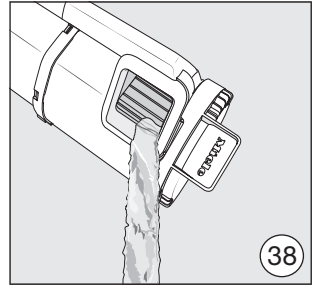
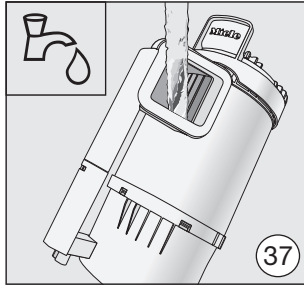
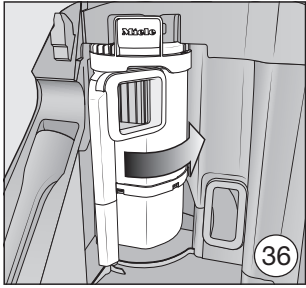
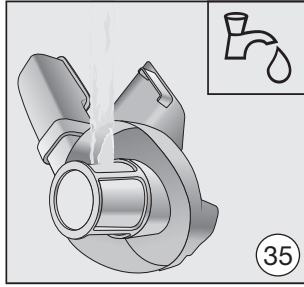
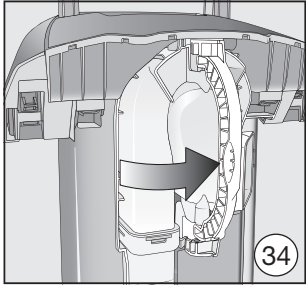

Deutschland:

Miele & Cie. KG
Carl-Miele-Straße 29
33332 Gütersloh
Telefon: 0800 22 44 622 (kostenfrei)
Mo-Fr 8-20 Uhr, Sa+So 9-20 Uhr
Telefax: 05241 89-2090
E-Mail: info@miele.de
Internet: www.miele.de

Österreich:

Miele Gesellschaft m.b.H.
Mielestr. 1
5071 Wals bei Salzburg
Telefon: 050 800 800 (Festnetz zum Ortstarif;
Mobilfunkgebühren abweichend)
Mo-Fr 8-17 Uhr
Telefax: 050 800 81219
E-Mail: info@miele.at
Internet: www.miele.at

België / Belgique:

nv Miele België / S.A. Miele Belgique
Z.5 Mollem 480 – 1730 Mollem (Asse)
Herstellingen aan huis en andere inlichtingen /
Réparations à domicile et autres
renseignements : 02/451.16.16
E-mail: info@miele.be
Internet: www.miele.be

France :

Siège social

9 av. Albert Einstein - Z.I. du Coudray
93151 - Le Blanc-Mesnil CEDEX
R.C.S. Bobigny B 708 203 088
Conseils, SAV, accessoires et pièces détachées
Tél. : 09 74 50 1000 (Appel non surtaxé)
E-Mail : email.pieces@miele.fr
Site Internet : www.miele.fr

Italia:

Miele Italia S.r.l.
Strada di Circonvallazione, 27
39057 S. Michele-Appiano (BZ)
E-mail: info@miele.it
www.miele.it

Luxembourg:

Miele S.à r.l.
20, rue Christophe Plantin
Boîte Postale 1011
L-1010 Luxembourg/Gasperich
Téléphone: 49711-29, Téléfax: 49711-39
E-mail: infolux@miele.lu
Internet: www.miele.lu

Nederland:

Miele Nederland B.V.
Postbus 166
4130 ED Vianen
Telefoon: (03 47) 37 88 88
Internet: www.miele.nl

Schweiz:

Miele AG
Limmatstrasse 4, 8957 Spreitenbach
Miele SA
Sous-Riette 23, 1023 Crissier
Telefon: 0848 848 048
www.miele.ch/contact
www.miele.ch