

4G CÁMARA CORPORAL MANUAL DE USUARIO



ADVERTENCIA

Por favor leer este manual de instrucción con cuidado antes de usar la Bodycam.

Utilice y opere esta Bodycam dentro de los parámetros normales; de lo contrario, podría dañar la unidad.

Evite el uso a largo plazo o en ambientes húmedos, con temperaturas bajas o altas, de lo contrario podría causar daños o acortar la vida útil del producto

La temperatura ambiente para la carga está entre 0 y 45 C. Cargar la batería fuera de este rango de temperatura puede provocar un rendimiento deficiente y una vida útil más corta de la batería.

Asegúrese de utilizar el adaptador de corriente equipado con esta Bodycam para cargar la unidad. Deje de cargar después de una carga completa. No siga cargando durante mucho tiempo para evitar que la batería se infle.

Está prohibido desmontar la batería externa y evitar tocar la batería con objetos punzantes.

1. Descripción de los botones de función.

Reconocimiento de huellas dactilares

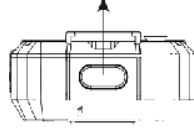

Micrófono

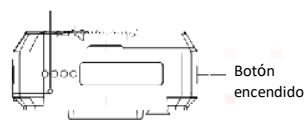

Indicador de trabajo /
Luz intermitente roja y
azul

Luz infrarroja
Luz blanca
Micrófono
Sensor de luz

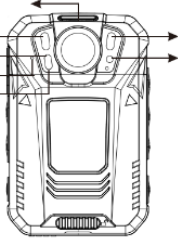

Cámara frontal

Luz Infrarroja
Luz láser

Bocina

Menu

Regresar

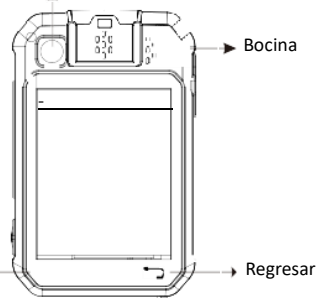

Interfaz USB

Botón de video/ laser
/ posicionamiento

Botón FN /
Para marcar video importante

Botón encendido/apagado

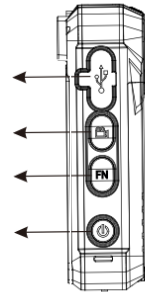

Botón de intercomunicación

Botón para tomar foto/ visión nocturna

Botón de audio/ Luz led

Botón de menú / Luz estrambótica

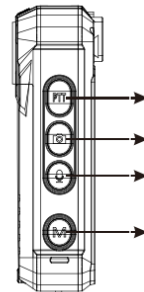

OPERACIÓN BÁSICA

Encender / apagar

Dejar presionado el botón de encendido/apagado por algunos segundos para encender el equipo, mantenga presionada la "tecla de encendido" durante 3 segundos para apagar el dispositivo; en el estado de inicio, presione brevemente el "botón de encendido" para encender/apagar la pantalla.

Grabación de video

Después de que el dispositivo se encienda, presione el "botón Video" y el dispositivo ingresará al estado de funcionamiento de grabación. Cuando la voz indica "iniciar grabación", la luz indicadora roja superior se enciende. En el estado de grabación, presione brevemente el "botón Video" nuevamente para detener la grabación y guardar automáticamente el archivo de video. El mensaje de voz "detener grabación"; mantenga presionado el "botón Video" para encender la luz láser; Después de que la luz infrarroja esté en modo automático, al disparar en la oscuridad por la noche, ingresa automáticamente al modo de disparo de visión nocturna por infrarrojos y la pantalla de grabación es en blanco y negro.

Grabación de audio

Presione el "botón de audio" para comenzar a grabar en el estado de encendido, el indicador amarillo en la parte superior se ilumina, la voz indica el estado "iniciar grabación", presione el "botón de audio" para finalizar y guardar el archivo de grabación en la grabación. estado, y la voz indica el estado "detener grabación"; Mantenga pulsado el "botón de Audio" para encender/apagar la luz blanca.

Botón de fotografía

Presione brevemente el "botón de fotografía" para tomar una fotografía en el estado de encendido. En el modo de grabación de video, presione el botón de foto para capturar la foto en ese momento; el menú de infrarrojos abre el modo manual y mantenga presionado el botón de fotografía para cambiar al modo de disparo por infrarrojos.

Botón FN

Mantenga presionada la "botón FN" para la enviar una alarma SOS, mensaje de voz "iniciar alarma", presione prolongadamente nuevamente para finalizar la alarma y guardar el archivo de alarma localmente, y mensaje de voz "finalizar alarma"; (Botón de función personalizable) En el estado de grabación de video/audio, presione brevemente el "botón FN", la voz indica "marca de archivo importante" y, mientras tanto, el ícono "★" aparecerá en la esquina superior derecha de la pantalla para marcar el vídeo actual como importante.

Botón M

Presione brevemente para regresar al menú anterior, presione prolongadamente el flash rojo y azul para encender y presione prolongadamente el flash rojo y azul nuevamente para apagar.

Botón PTT

Botón de intercomunicación de grupo, mantenga presionado para solicitar el derecho de llamada, suéltelo para liberar el derecho de llamada.

Botón de identificación dactilar

Personalizar arranque y desbloqueo, autenticación de identidad, asociación empresarial (opcional):

El diagrama de instalación de la tarjeta SIM es el siguiente:

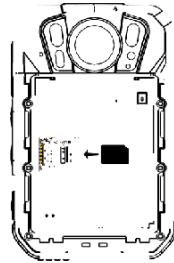

Inserte la sim en esta dirección.

El diagrama de reemplazo de la batería es el siguiente:

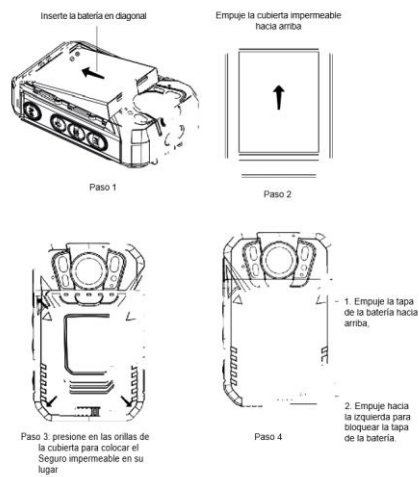

El diagrama de reemplazo de la batería es el siguiente:

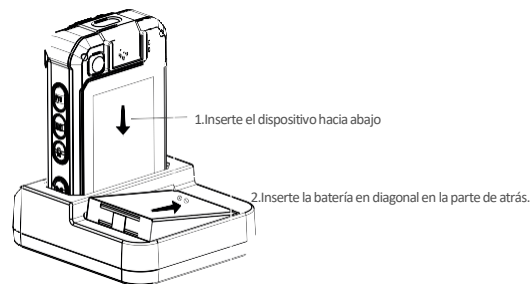

Interfaz del menú principal

Ingrese al menú principal, hay "PTT", "Grabar", "Mensaje", "Reproducción", "Aplicación", "Configuración" varios módulos funcionales.

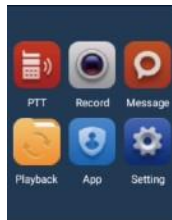

PTT (Interfaz de inicio de sesión)

El intercomunicador de grupo es una forma de llamada grupal semidúplex con presionar para hablar. Una es presionar el "Botón PTT" a la derecha del equipo para solicitar hablar y con soltar el botón para dejar de hablar.

Otra opción es presionar el icono circular en la interfaz para solicitar hablar. Suelte el icono redondo en la interfaz para dejar de hablar.

Inicio de sesión de Usuario: haga clic en más para ver la configuración relacionada.

Servidor: Introduzca la dirección IP del servidor.

Puerto de comunicación: Puerto de interacción de datos de entrada.

Cuenta: ingrese la cuenta de inicio de sesión.

Contraseña: ingrese su contraseña

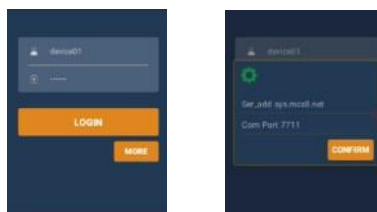

La interfaz como se muestra a continuación después de iniciar sesión:

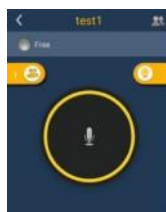

Seleccione  para ver el estado de las personas en el grupo de intercomunicación, lo cual es conveniente para iniciar directamente llamadas de voz y video.



Seleccione  lista de ubicaciones, los usuarios pueden ingresar al mapa para ver la información de ubicación de todas las personas que están en el mismo grupo.

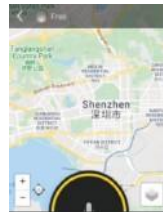

Seleccione y deje presionado  para solicitar el derecho de hablar y suelte para liberar el derecho de hablar.

Seleccione  para ingresar al grupo de intercomunicación.



Contactos

En los contactos, puedes ver la información básica y el estado de todos los miembros de la organización. También puede iniciar llamadas de voz y videollamadas para que algún usuario vea su ubicación en tiempo real.

Seleccione  para iniciar una llamada de voz

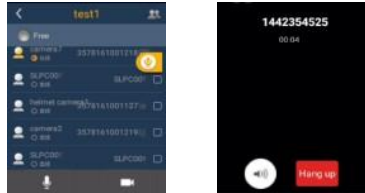

Seleccione  para iniciar una videollamada.

La interfaz de videollamada es la siguiente



Cámara corporal

Seleccione  para ingresar a la interfaz de la cámara.



Mensaje

Seleccione  para ingresar a la interfaz de mensajes.

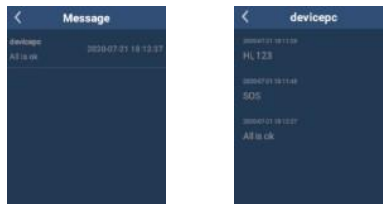

Reproducción

Selecciona  para ingresar al menú de reproducción, seleccione reproducir archivos de video, fotos y audio, abra la carpeta del Directorio correspondiente.

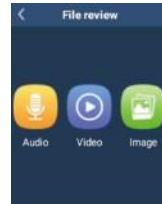

Reproducción de audio

En el Directorio de reproducción de grabaciones de audio se divide en varias carpetas de periodos de tiempo. Abra una carpeta, que está dividida en varios archivos que se grabaron en ese momento. Haga clic para reproducir la grabación. El formato del archive de grabación es .WAV.



Reproducción de video

El Directorio de reproducción de video se divide en varias carpetas de periodos de tiempo. Abra una carpeta que se divide en varios archivos grabados durante ese periodo de tiempo. El formato de video es .MP4.

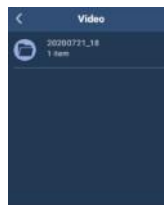

Reproducción de fotos

Las fotos se dividen en varias carpetas de periodo de tiempo en el Directorio, abra una carpeta, que está dividida en varios archivos tomados en ese momento y vea la foto en formato .JPG.

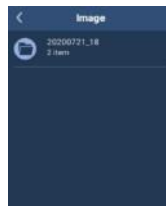

Gestión de aplicaciones-cámara

Selecciona  para ingresar a la interfaz de administración de aplicaciones.

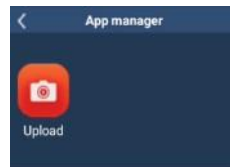

Archivos como videos, fotos, grabaciones, etc. En la tarjeta TF se pueden cargar en el servidor del centro de comando multimedia. Hay dos modos de carga: uno es ingresar a la carga del archive, hacer clic en el archivo en las listas para cargar, hacer clic en “Cargar” para subir en tiempo real como se muestra a continuación:



Otro modo de carga: ingrese a la “interfaz de carga de tomas” y haga clic en “Confirmar” para cargar en tiempo real



Configuración

Seleccione  para ingresar a la interfaz de configuración, ingrese la configuración de red, configuración de medios, configuración de plataforma, interfaz de configuración del sistema.

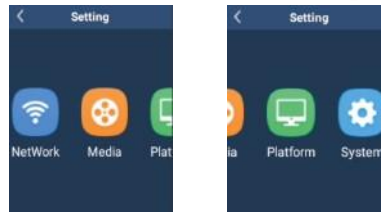

Configuración de la red

Ingrese  a la interfaz de configuración de red, puede configurar el servidor, dirección IP, puerto.

Conexión de red WIFI, punto de acceso, Bluetooth, punto de acceso APN. Configuración del servidor: configure la dirección y el puerto del servidor de la plataforma.

WLAN: conecte la configuración WIFI.

Uso compartido de redes y puntos de acceso portátiles: uso compartido de puntos de acceso. Bluetooth: conecte la configuración de Bluetooth.

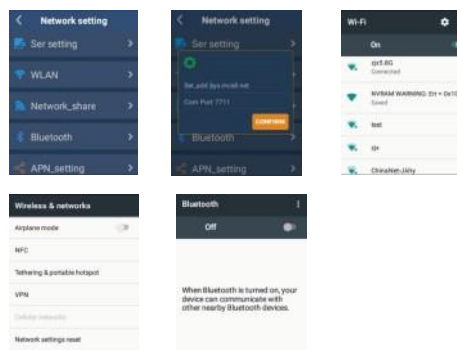

Configuración de medios

Seleccione  para ingresar a la interfaz de configuración de medios, puede configurar el tipo de codificación, la resolución de video, la resolución de la foto, los bps de grabación, la duración de la grabación y el modo de grabación. resolución de la foto, bps de grabación, duración de la grabación, modo de grabación.

Tipo de codificación: codificación de vídeo opcional H.265/H.264.

Resolución de vídeo: almacenamiento en tarjeta TF, con 2K/1080P/720P/480P opcional, el valor predeterminado es 1280*720.

Resolución de la foto: almacenamiento en tarjeta TF, con 5 opciones como 42M/35M/1 6M/10M/5M, el valor predeterminado es 5M.

Grabar bps: con opción alta, media y baja, el valor predeterminado es medio. Duración del registro: con 5/10/15 minutos opcionales, el valor predeterminado es 5 minutos. Modo de grabación: con opciones manual/automática, manual por defecto.

Modo infrarrojo: con opción manual/automática, manual predeterminado

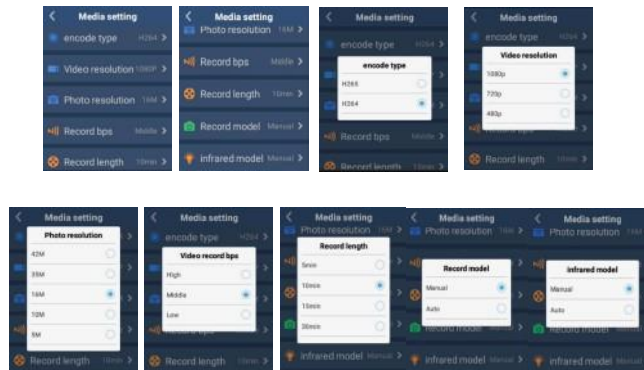

Configuración de la plataforma

Seleccione  para ingresar a la interfaz de configuración de la plataforma, puede configurar la resolución de la red, los bps de carga de la red, la configuración del GPS, la llamada automática, la actualización de la versión y el cambio de cuenta.

Resolución de red: la resolución utilizada para la transmisión en segundo plano, con 720P/480P opcional, el valor predeterminado es 480P; Bps de carga de red: con opciones alta, media y baja, el valor predeterminado es medio;

Configuración de GPS: Tiempo de informe 5s/10s/30s/1 min/2min opcional.

Actualización de versión: compruebe si la última versión está disponible y actualícela manualmente.

Cambiar de cuenta: Cambiar cuenta de inicio de sesión.

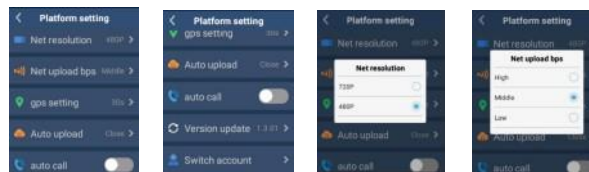

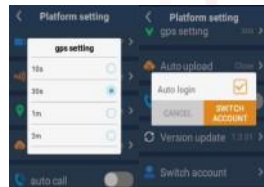

Configuración del sistema

Seleccione  para ingresar a la interfaz de Configuración del sistema. ID de policía: número de policía personalizado de la herramienta Manager.

Configuración de sonido: el volumen se puede ajustar deslizando la barra de progreso hacia la izquierda y hacia la derecha.

Configuración de pantalla: Brillo de pantalla ajustable.

Idioma: chino (tradicional), chino (simplificado) e inglés son tres opciones (se pueden traducir otros idiomas según los requisitos del cliente).

Estado del dispositivo: Información de estado, información legal, modelo, número de versión, etc.

Administrador del sistema: ingrese a la entrada del administrador del sistema

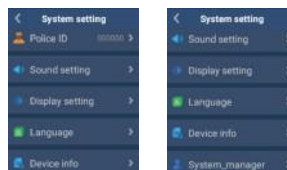

Estamos comprometidos a optimizar constantemente el producto, es posible que algunos detalles no coincidan con el producto real, consulte el producto real, ¡gracias!