

# LOGIC BOARD

## MODEL 050DCRJB3MC

# LiftMaster®

### WARNING

To prevent possible **SERIOUS INJURY** or **DEATH**:

- Disconnect ALL electric and battery power **BEFORE** performing ANY service or maintenance.

### CAUTION

To prevent damage to the receiver/logic board, **DO NOT** touch printed circuit board of replacement receiver/logic board during installation.



**WARNING:** This product can expose you to chemicals including lead, which are known to the State of California to cause cancer or birth defects or other reproductive harm. For more information go to [www.P65Warnings.ca.gov](http://www.P65Warnings.ca.gov).

**NOTICE:** This device complies with Part 15 of the FCC rules and Industry Canada's license-exempt RSSs. Operation is subject to the following two conditions: (1) this device may not cause harmful interference, and (2) this device must accept any interference received, including interference that may cause undesired operation.

Any changes or modifications not expressly approved by the party responsible for compliance could void the user's authority to operate the equipment.

This device must be installed to ensure a minimum 20 cm (8 in.) distance is maintained between users/bystanders and device.

This device has been tested and found to comply with the limits for a Class B digital device, pursuant to part 15 of the FCC rules and Industry Canada ICES standard. These limits are designed to provide reasonable protection against harmful interference in a residential installation. This equipment generates, uses and can radiate radio frequency energy and, if not installed and used in accordance with the instructions, may cause harmful interference to radio communications. However, there is no guarantee that interference will not occur in a particular installation. If this equipment does cause harmful interference to radio or television reception, which can be determined by turning the equipment off and on, the user is encouraged to try to correct the interference by one or more of the following measures:

- Reorient or relocate the receiving antenna.
- Increase the separation between the equipment and receiver.
- Connect the equipment into an outlet on a circuit different from that to which the receiver is connected.
- Consult the dealer or an experienced radio/TV technician for help.

### Before you begin.

Your new MyQ® serial number is located on the replacement label with your replacement logic board. You will need this new MyQ serial number to connect your opener to the network.

Figure 1

1. Disconnect power.
2. Remove the lower and then upper front cover (A).
3. Disconnect the batteries by removing either the red or black wire from the front battery. Remove the batteries and set aside (B).

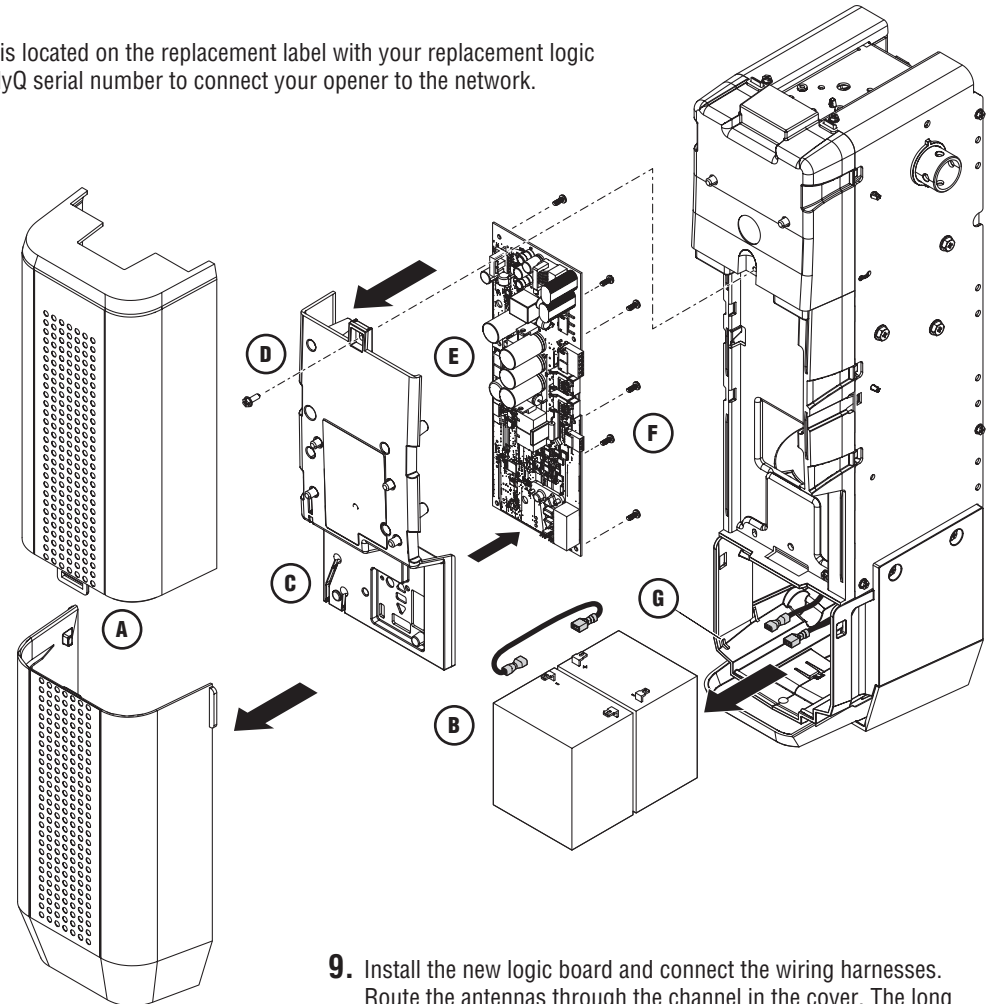

4. Add the Step Saver sticker under the yellow program button.
5. Disconnect the wires coming from the safety reversing sensors, door control, door lock and cable tension monitor (if installed) from the logic board (C).
6. Free the antenna from the routing in the battery area, and remove the logic board cover by removing the screw at the top of the cover (D).
7. Disconnect all the wiring harnesses from the logic board (E).
8. Remove the six screws securing the logic board. Remove the logic board (F), and discard.
9. Install the new logic board and connect the wiring harnesses. Route the antennas through the channel in the cover. The long antenna should be routed back through the slot in the battery holder (G).
10. Adhere the new MyQ serial number label over the original label on the logic board cover. Write the model, serial number, MyQ serial number, and MAC address on the new label.
11. Reconnect power and batteries. Reprogram the travel and test the safety reversal system (see pages 2 and 3).
12. Program all remote controls and keyless entries (see page 4).
13. Use the MyQ app to add the new MyQ serial number to your account.

## PROGRAM THE TRAVEL

**NOTE:** While programming the travel, the UP and DOWN buttons can be used to move the door as needed. During the Automatic Force Setup, the door will automatically open and close.

1. Press and hold the UP Button until the door is in the desired UP position.
2. Once the door is in the desired UP position, press and release the Adjust Button to start the Auto Program Limit Sequence. The garage door opener will sound an audible and visual alert before automatically opening and closing the door. The opener will automatically determine the DOWN position of the door. The garage door opener will sound an audible and visual alert before automatically opening the door partially and closing the door again to refine the DOWN position. Program the Travel is now complete.

**NOTE:** If the garage door opener remote work light flashes 5 times, then programming has timed out and the door travel limits have not been set. Please restart the program the travel process.

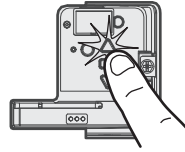

## AUTOMATIC FORCE SETUP

Once both the up and down positions have been manually set, the Safety Reversing Sensors will reconnect and become operational. Then, the opener will enter a force-sensing operation by automatically moving the door open and close. The garage door opener will sound an audible and visual alert before automatically opening and closing the door. The garage door opener will beep three times, confirming that the Automatic Force Setup completed successfully. Adjustment is complete.

If you hear one long beep after the door attempts to move, then the Automatic Force Set Up has not completed successfully. Please start over at step 1 of Program the Travel.



### **WARNING**

Without a properly installed safety reversal system, persons (particularly small children) could be SERIOUSLY INJURED or KILLED by a closing garage door.

- Incorrect adjustment of garage door travel limits will interfere with proper operation of safety reversal system.
- After ANY adjustments are made, the safety reversal system MUST be tested. Door MUST reverse on contact with 1-1/2" high (3.8 cm) object (or 2x4 laid flat) on floor.

### **CAUTION**

To prevent damage to vehicles, be sure fully open door provides adequate clearance.

## ADJUSTMENT

### TEST THE SAFETY REVERSAL SYSTEM

1. With the door fully open, place a 1-1/2 inch (3.8 cm) board (or a 2x4 laid flat) on the floor, centered under the garage door.
2. Press the remote control push button to close the door. The door **MUST** reverse when it makes contact with the board.

If the door stops but does not reverse:

1. Repeat Program the Travel (see Adjustment Step 1);
2. Repeat the Safety Reversal test.

If the test continues to fail, call a trained door systems technician.

### TEST THE PROTECTOR SYSTEM®

1. Open the door. Place an obstruction in the path of the door.
2. Press the remote control push button to close the door. The door will not move more than an inch (2.5 cm).

The garage door opener will not close from a remote control if the LED in either safety reversing sensor is off (alerting you to the fact that the sensor is misaligned or obstructed).

If the garage door opener closes the door when the safety reversing sensor is obstructed (and the sensors are no more than 6 inches [15 cm] above the floor), call for a trained door systems technician.

### TEST THE POWER DOOR LOCK

1. With the door fully closed, check to ensure that the power lock bolt is visible protruding through the track.
2. Press the button on the remote control to open the garage door. The power door lock should retract before the door begins to move.
3. Press the button on the remote control to close the garage door. When the door reaches the fully closed position, the power door lock should automatically activate to secure the door.

**NOTE:** The power door lock can be manually released by sliding the manual release handle to the open position. However, if the power door lock does not function, contact Chamberlain for a replacement.

### TEST THE EMERGENCY RELEASE

Open the Door Manually:

1. Close the garage door. Slide the manual release handle on power door lock to open before proceeding.
2. Pull down on the emergency release handle until you hear a click.
3. Lift the door manually.

Reconnect the Door to the Garage Door Opener:

1. Pull down on the emergency release handle until you hear a click. The door will reconnect on the next UP or DOWN operation.

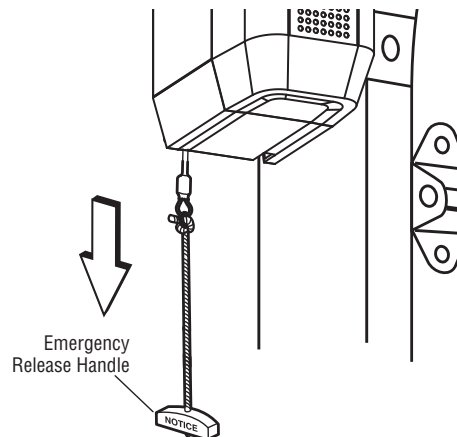
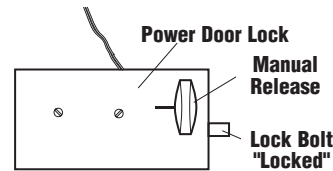
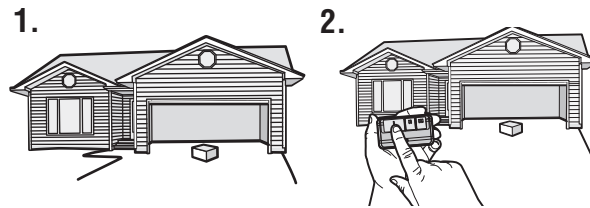
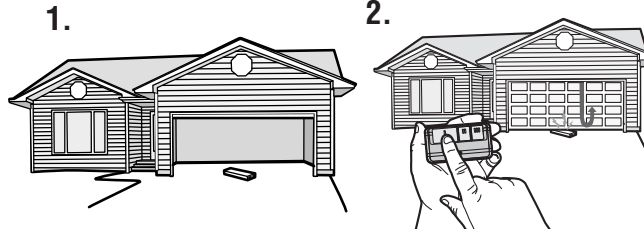

### ! WARNING

Without a properly installed safety reversal system, persons (particularly small children) could be **SERIOUSLY INJURED** or **KILLED** by a closing garage door.

- Safety reversal system **MUST** be tested every month.
- After **ANY** adjustments are made, the safety reversal system **MUST** be tested. Door **MUST** reverse on contact with 1-1/2" high (3.8 cm) high object (or 2x4 laid flat) on the floor.

### ! WARNING

Without a properly installed safety reversing sensor, persons (particularly small children) could be **SERIOUSLY INJURED** or **KILLED** by a closing garage door.

### ! WARNING

To prevent possible **SERIOUS INJURY** or **DEATH** from a falling garage door:

- If possible, use emergency release handle to disengage door **ONLY** when garage door is **CLOSED**. Weak or broken springs or unbalanced door could result in an open door falling rapidly and/or unexpectedly.
- **NEVER** use emergency release handle unless garage doorway is clear of persons and obstructions.

# PROGRAMMING

## REMOTE CONTROL

Your remote control has been programmed at the factory to operate with your garage door opener. If the remote does not work or you would like to program additional devices, follow the programming steps below.

Up to 40 Security+ 2.0® remote controls can be programmed to the garage door opener. Older LiftMaster remote controls are NOT compatible. Programming can be done through the door control or the learn button on the garage door opener. To program additional accessories refer to the instructions provided with the accessory or visit LiftMaster.com. If your vehicle is equipped with a Homelink®, you may require an external adapter depending on the make, model, and year of your vehicle. Visit www.homelink.com for additional information.

### To add, reprogram, or change a 893LM remote control/877LM keyless entry pin using the door control

1. Press the navigation button below "MENU" to view the Features menu.
2. Use the navigation buttons to scroll to "PROGRAM".
3. Select "REMOTE" or "KEYPAD" to program from the program menu.
4. **Remote Control:** Press the button on the remote control that you wish to operate your garage door.
5. **Keyless Entry:** Enter a 4-digit personal identification number (PIN) of your choice on the keyless entry keypad. Then press the ENTER button.

The garage door opener lights will flash (or two clicks will be heard) when the code has been programmed. Repeat the steps above for programming additional remote controls or keyless entry devices. If programming is unsuccessful, program the remote using the learn button.

### Program a 893MAX remote control using the learn button on the garage door opener

1. Press and hold the program button on the remote control until the LED on the front of the remote control turns on.
2. Press and release the remote control button you wish to use and then press any other button to exit programming.
3. Press and release the Learn button on the garage door opener. The Learn LED will light. Within 30 seconds...
4. Press the remote control button programmed in step 2 until the garage door opener light flashes or two clicks are heard.

To program other types of remote controls or keyless entries see the instructions included with the device or visit LiftMaster.com.

### Add MyQ serial number to MyQ App

To program the Wi-Fi garage door opener to your network, refer to your owner's manual.

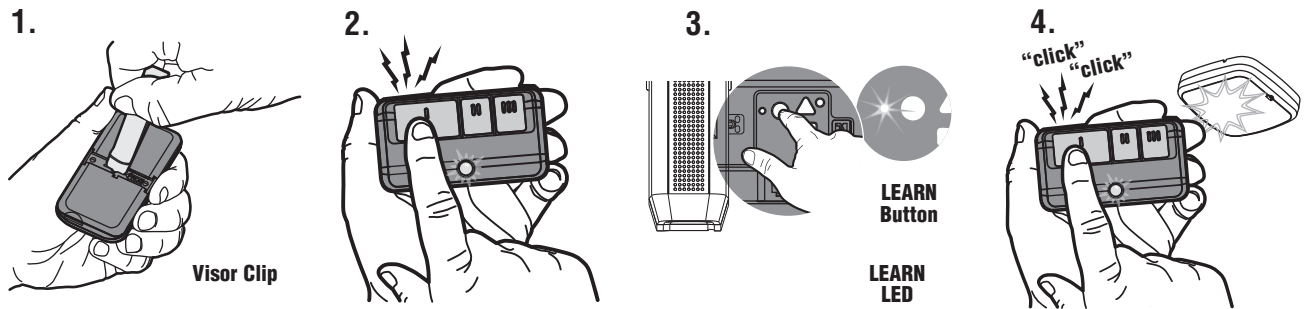
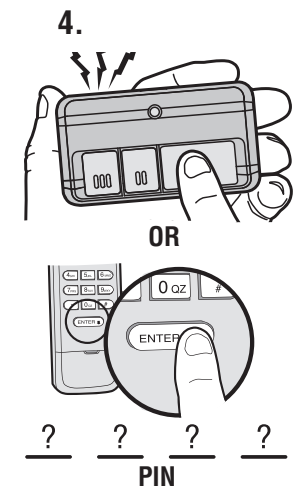
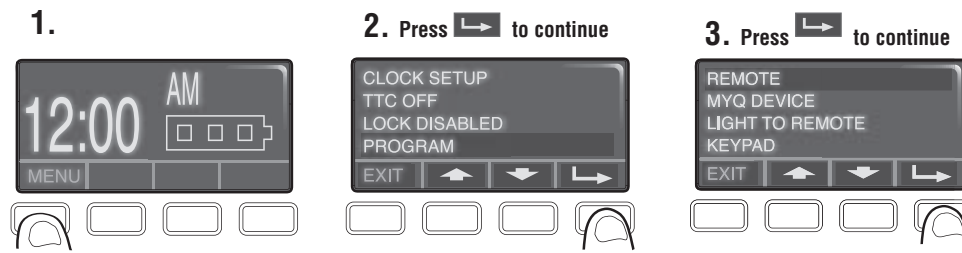



**AVERTISSEMENT**

Pour prévenir d'éventuelles BLESSURES GRAVES ou LA MORT:

- Débrancher l'alimentation batterie et l'alimentation secteur AVANT TOUTE réparation ou maintenance.



**ATTENTION**

Pour empêcher tout dommage à la carte logique du récepteur, NE touchez PAS au circuit imprimé de la carte logique du récepteur de remplacement durant l'installation.



**AVERTISSEMENT :** Ce produit peut vous exposer à des produits chimiques comme le plomb, reconnu par l'État de la Californie comme cause de cancers, d'anomalies congénitales et d'autres problèmes liés à la reproduction. Pour plus d'informations, visitez [www.P65Warnings.ca.gov](http://www.P65Warnings.ca.gov)

**AVERTISSEMENT :** Cet appareil est conforme aux dispositions de la partie 15 du règlement de la FCC et de l'exemption de licence des appareils radio d'Innovation, Sciences et Développement économique Canada. L'utilisation est assujettie aux deux conditions suivantes : (1) ce dispositif ne peut causer de brouillage nuisible, et (2) ce dispositif doit accepter tout brouillage reçu, y compris tout brouillage pouvant causer un fonctionnement indésirable.

Tout changement ou modification non expressément approuvés par la partie responsable de la conformité pourrait annuler l'autorité de l'utilisateur d'utiliser l'équipement.

Cet appareil doit être installé de manière à laisser une distance d'au moins 20 cm (8 po) entre celui-ci et l'utilisateur ou toute personne.

Cet appareil a été testé et déclaré conforme aux limites d'un dispositif numérique de Classe B, conformément à la partie 15 du règlement de la FCC et de la norme NMB d'Innovation, Sciences et Développement économique Canada. Ces limites ont pour but de fournir une protection raisonnable contre le brouillage nuisible dans une installation résidentielle. Cet équipement génère, utilise et peut émettre des fréquences radio et, s'il n'est pas installé et utilisé conformément aux instructions, peut causer un brouillage nuisible aux communications radio. Cependant, rien ne garantit l'absence de brouillage dans une installation particulière. Si cet équipement cause un brouillage nuisible à la réception radio ou télévisée, ce qui peut être déterminé en éteignant et en rallumant l'équipement, l'utilisateur est invité à tenter de corriger le brouillage en prenant l'une des mesures suivantes :

- Réorienter ou relocaliser l'antenne de réception.
- Augmenter la distance entre l'équipement et le récepteur.
- Connecter l'équipement dans une prise de courant sur un circuit différent de celui auquel le récepteur est branché.
- Pour obtenir de l'aide, consulter le détaillant ou un technicien radio chevronné.

**Avant de commencer.**

Votre nouveau numéro de série MyQ® est situé sur l'étiquette de la carte logique de rechange. Il vous faudra le nouveau numéro de série MyQ pour connecter votre ouvre-porte de garage au réseau.

**Figure 1**

1. Débranchez l'alimentation.
2. Retirez le capot inférieur puis le capot supérieur (A).
3. Déconnectez les batteries en retirant le fil rouge ou noir de la batterie avant. Retirez les batteries et mettez-les de côté (B).

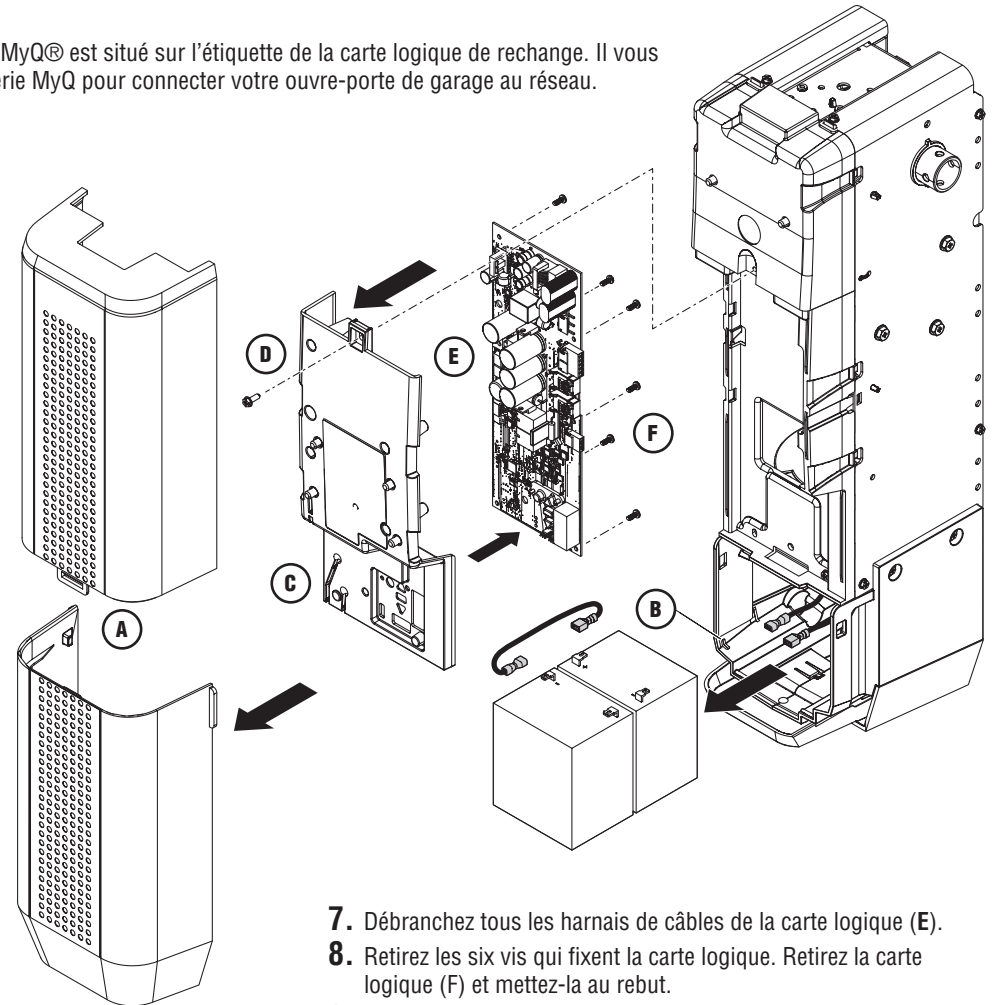

4. Ajoutez l'autocollant des étapes sur le bouton jaune programmation.
5. Débranchez les fils des capteurs d'inversion de sécurité, de la commande de la porte, du verrou de la porte et du moniteur de tension du câble (s'il est installé) de la carte logique.
6. Dégagez l'antenne de l'acheminement dans la zone de la batterie et retirez le couvercle de la carte logique en retirant la vis située en haut du couvercle (D).

7. Débranchez tous les harnais de câbles de la carte logique (E).
8. Retirez les six vis qui fixent la carte logique. Retirez la carte logique (F) et mettez-la au rebut.
9. Installez la nouvelle carte logique et connectez les harnais de câbles. Faites passer l'antenne par le canal dans le couvercle.
10. Collez la nouvelle étiquette du numéro de série MyQ sur l'étiquette d'origine du couvercle de la carte logique. Inscrivez le modèle, le numéro de série, le numéro de série MyQ et l'adresse MAC sur la nouvelle étiquette.
11. Rebranchez l'alimentation et les batteries.
12. Programmez toutes les commandes à distances et les entrées sans clé (voir page 4).
13. Utilisez l'application MyQ pour ajouter le nouveau numéro de série MyQ à votre compte.

## PROGRAMMATION DE LA COURSE

**REMARQUE :** Pendant la programmation de la course, les boutons fléchés vers le HAUT et le BAS peuvent être utilisés pour déplacer la porte selon les besoins. Pendant la configuration de la force automatique, la porte s'ouvre et se ferme automatiquement.

1. Appuyez et maintenez le bouton vers le HAUT jusqu'à ce que la porte soit dans la position HAUTE souhaitée.
2. Une fois que la porte est dans la position HAUTE souhaitée, appuyez et relâchez le bouton de réglage pour commencer la séquence des limites du programme automatique. L'ouvre-porte de garage émet une alerte sonore et visuelle avant d'ouvrir et de fermer automatiquement la porte. L'ouvre-porte déterminera automatiquement la position BASSE de la porte. L'ouvre-porte de garage émet une alerte sonore et visuelle avant d'ouvrir automatiquement la porte partiellement et de la refermer pour affiner la position BASSE. Le programme du déplacement est maintenant terminée.

**REMARQUE :** SI LE VOYANT DE LA TÉLÉCOMMANDE DE L'OUVRE-PORTE DE GARAGE CLIGNOTE 5 FOIS, CELA SIGNIFIE QUE LA PROGRAMMATION A EXPIRÉ ET QUE LES LIMITES DE DÉPLACEMENT DE LA PORTE N'ONT PAS ÉTÉ RÉGLÉES. VEUILLEZ REDÉMARRER LE PROCESSUS DE LA PROGRAMMATION DU DÉPLACEMENT.

## RÉGLAGE AUTOMATIQUE DE LA FORCE

Lorsque la position ouverte et la position fermée sont réglées manuellement, les capteurs d'inversion de sécurité fonctionneront. L'ouvre-porte entrera un fonctionnement de capteur de force en ouvrant et fermant la porte automatiquement. Avant d'ouvrir et de fermer la porte automatiquement, l'ouvre-porte de garage émettra une alerte audible et visible. L'ouvre-porte de garage émettra trois bips pour confirmer que le réglage automatique de la force est terminé et réussi. L'ajustement est terminé.

Si vous entendez un long bip lorsque la porte essaie de bouger, alors le réglage automatique de la force n'a pas réussi. Veuillez recommencer l'étape 1 Programmation de la course.

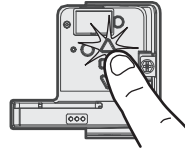

## AVERTISSEMENT

Sans un système d'inversion de sécurité bien installé, des personnes (plus particulièrement les petits enfants) pourraient être GRIÈVEMENT BLESSÉES ou TUÉES par une porte de garage qui se referme :

- Un réglage erroné des courses de la porte de garage gênera un fonctionnement approprié du système d'inversion de sécurité.
- Après avoir effectué QUELQUE réglage que ce soit, on DOIT faire l'essai du système d'inversion de sécurité. La porte de garage DOIT remonter au contact d'un objet d'une hauteur de 3,8 cm (1-1/2 po) (ou un 2 x 4 posé à plat) du sol.

## ATTENTION

Pour prévenir les dommages aux véhicules, s'assurer que la porte entièrement ouverte offre un dégagement suffisant.

# RÉGLAGE

## ESSAI DU SYSTÈME D'INVERSION DE SÉCURITÉ

1. La porte étant complètement ouverte, placez une planche de 3,8 cm (1 1/2 pouce) (ou un 2x4 à plat) sur le sol, au centre, dessous la porte du garage.
2. Appuyez sur le bouton poussoir de la télécommande pour fermer la porte. La porte DOIT s'inverser lorsqu'elle entre en contact avec la planche.

Si la porte arrête sa course, mais ne l'inverse pas :

1. Répéter la méthode de programmation de la course (voir Réglage , étape 1).
2. Répéter le test d'inversion de sécurité.

Si l'essai échoue encore, appeler un technicien formé en systèmes de porte.

- 1.
- 2.

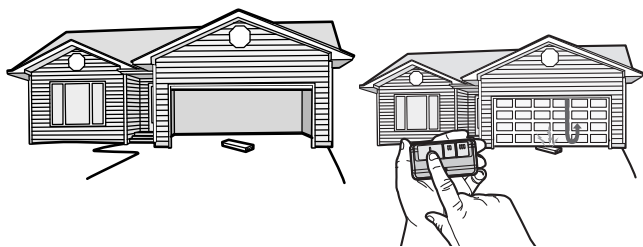

## ESSAI DU PROTECTOR SYSTEM®

1. Ouvrir la porte. Placer un obstacle dans la trajectoire de la porte en mouvement.
2. Appuyer sur le bouton-poussoir de la télécommande pour fermer la porte. La porte ne se déplacera pas plus de 2,5 cm (1 po).

Si l'essai échoue encore, appeler un technicien formé en systèmes de porte. L'ouvre-porte de garage ne se fermera pas à l'aide d'une télécommande si le témoin DEL d'un des deux capteurs d'inversion est éteint (ce qui avertit que le détecteur est mal aligné ou obstrué).

If the garage door opener closes the door when the safety reversing sensor is obstructed (and the sensors are no more than 6 inches [15 cm] above the floor), call for a trained door systems technician.

- 1.
- 2.

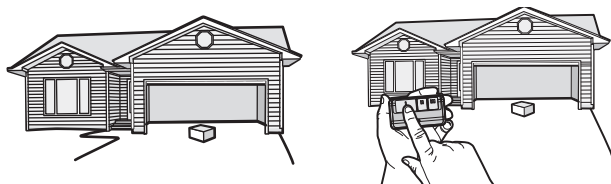

## TESTER LE VERROU ÉLECTRIQUE DE PORTE

1. Lorsque la porte est complètement fermée, vérifiez que le boulon de verrouillage électrique est visible et qu'il dépasse du rail.
2. Appuyez sur le bouton de la télécommande pour ouvrir la porte du garage. Le verrou électrique de la porte doit se rétracter avant que la porte ne commence à bouger.
3. Appuyez sur le bouton de la télécommande pour fermer la porte du garage. Lorsque la porte atteint la position complètement fermée, le verrou électrique de la porte doit s'activer automatiquement pour sécuriser la porte.

**REMARQUE :** Le verrou électrique de porte peut être déverrouillé manuellement en faisant glisser la poignée de déverrouillage manuel en position ouverte. Toutefois, si le verrou électrique de porte ne fonctionne pas, contactez Chamberlain pour le remplacer.

## TESTER LE DÉCLENCHEMENT D'URGENCE

OUVREZ LA PORTE MANUELLEMENT :

1. Fermez la porte du garage. Faites glisser la poignée de déverrouillage manuel de la serrure de la porte électrique pour l'ouvrir avant de continuer.
2. Tirez vers le bas sur la poignée de déverrouillage d'urgence jusqu'à ce que vous entendiez un clic. Lift the door manually.

REBRANCHEZ LA PORTE À L'OUVRE-PORTE DE GARAGE :

1. Tirez vers le bas sur la poignée de déverrouillage d'urgence jusqu'à ce que vous entendiez un clic. La porte se reconnectera lors de la prochaine ouverture ou fermeture.

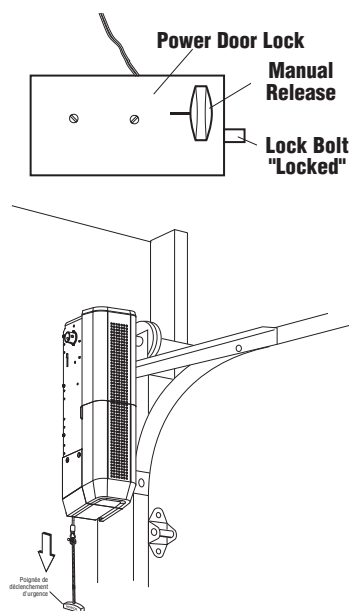

## ⚠ AVERTISSEMENT

Sans un système d'inversion de sécurité bien installé, des personnes (plus particulièrement les petits enfants) pourraient être GRIÈVEMENT BLESSÉES ou TUÉES par une porte de garage qui se referme.

- On DOIT procéder à une vérification mensuelle du système d'inversion de sécurité.
- Après avoir effectué QUELQUE réglage que ce soit, on DOIT faire l'essai du système d'inversion de sécurité. La porte de garage DOIT remonter au contact d'un objet d'une hauteur de 3,8 cm (1-1/2 po) (ou un 2 x 4 posé à plat) du sol.

## ⚠ AVERTISSEMENT

Sans un système d'inversion de sécurité bien installé, des personnes (plus particulièrement les petits enfants) pourraient être GRIÈVEMENT BLESSÉES ou TUÉES par une porte de garage qui se referme.

## ⚠ AVERTISSEMENT

Pour éviter d'éventuelles BLESSURES GRAVES voire MORTELLES causées par une porte de garage qui tombe :

- Dans la mesure du possible, utilisez UNIQUEMENT la poignée de déverrouillage d'urgence pour désengager le chariot lorsque la porte du garage est FERMÉE. Des ressorts faibles ou cassés, ou une porte déséquilibrée peuvent entraîner une chute rapide et/ou inattendue d'une porte ouverte.
- N'utilisez JAMAIS la poignée de déverrouillage d'urgence si l'entrée de la porte de garage est obstruée.

# PROGRAMMATION

## TÉLÉCOMMANDE

Votre télécommande a été programmée en usine pour faire fonctionner votre ouvre-porte de garage. Si la télécommande ne fonctionne pas ou si l'on souhaite programmer des dispositifs supplémentaires, suivre les étapes de programmation ci-dessous.

Jusqu'à 40 télécommandes Security+ 2.0® peuvent être programmées à l'ouvre-porte de garage. Les télécommandes LiftMaster plus anciennes ne sont PAS compatibles. La programmation peut être réalisée par le biais de la commande de porte ou du bouton d'apprentissage de l'ouvre-porte de garage. Pour programmer des accessoires supplémentaires, consultez les instructions qui accompagnent l'accessoire en question ou allez sur LiftMaster.com. Si votre véhicule est équipé du système Homelink®, un adaptateur externe peut être nécessaire selon la marque et l'année-modèle de votre véhicule. Aller sur [www.homelink.com](http://www.homelink.com) pour de l'information supplémentaire.

### Pour ajouter, reprogrammer ou modifier un NIP de télécommande 893LM ou de dispositif d'entrée sans clé 877LM à l'aide de la commande de porte

1. Appuyez sur la touche de navigation sous « MENU » pour afficher le menu Features (fonctions).
2. Servez-vous des touches de navigation pour naviguer jusqu'à « PROGRAM ».
3. Sélectionner « REMOTE » (télécommande) ou « KEYPAD » (pavé) pour programmer à partir du menu.
4. **Télécommande** : Appuyer sur le bouton de la télécommande qui fera fonctionner votre porte de garage.
5. **Clavier sans fil** : Introduire un numéro d'identification personnelle (NIP) à quatre chiffres de son choix sur le pavé numérique. Appuyer ensuite sur le bouton ENTER (entrée).

L'éclairage de l'ouvre-porte de garage clignote (ou deux déclics se font entendre) une fois que le code a été programmé. Répétez les étapes ci-dessus pour la programmation des télécommandes supplémentaires ou des dispositifs d'émetteur mural à code. Si la programmation échoue, programmer la télécommande en utilisant le bouton d'apprentissage (Learn).

### Programmation d'une télécommande 893MAX à l'aide du bouton d'apprentissage de l'ouvre-porte de garage

1. Pour passer en mode de programmation, appuyer sur le bouton « Program » jusqu'à ce que le voyant DEL sur la partie frontale de la télécommande s'allume.
2. Enfoncer et relâcher le bouton de la télécommande qui sera utilisé, puis appuyer sur n'importe quel bouton pour quitter le mode de programmation.
3. Appuyer sur le bouton « Learn » de l'ouvre-porte de garage, puis le relâcher. Le voyant DEL « Learn » s'allume. Dans un délai de 30 secondes...
4. Enfoncer le bouton de la télécommande programmé à l'étape 2 jusqu'à ce que l'éclairage de l'ouvre-porte de garage clignote ou que deux clics se fassent entendre.

Pour programmer d'autres types de télécommandes ou d'émetteurs à code, voir les instructions fournies avec l'appareil ou aller à [LiftMaster.com](http://LiftMaster.com).

### Ajouter un numéro de série MyQ à l'application MyQ

Pour programmer l'ouvre-porte de garage Wi-Fi à votre réseau, consulter votre manuel du propriétaire.

114-5922-000

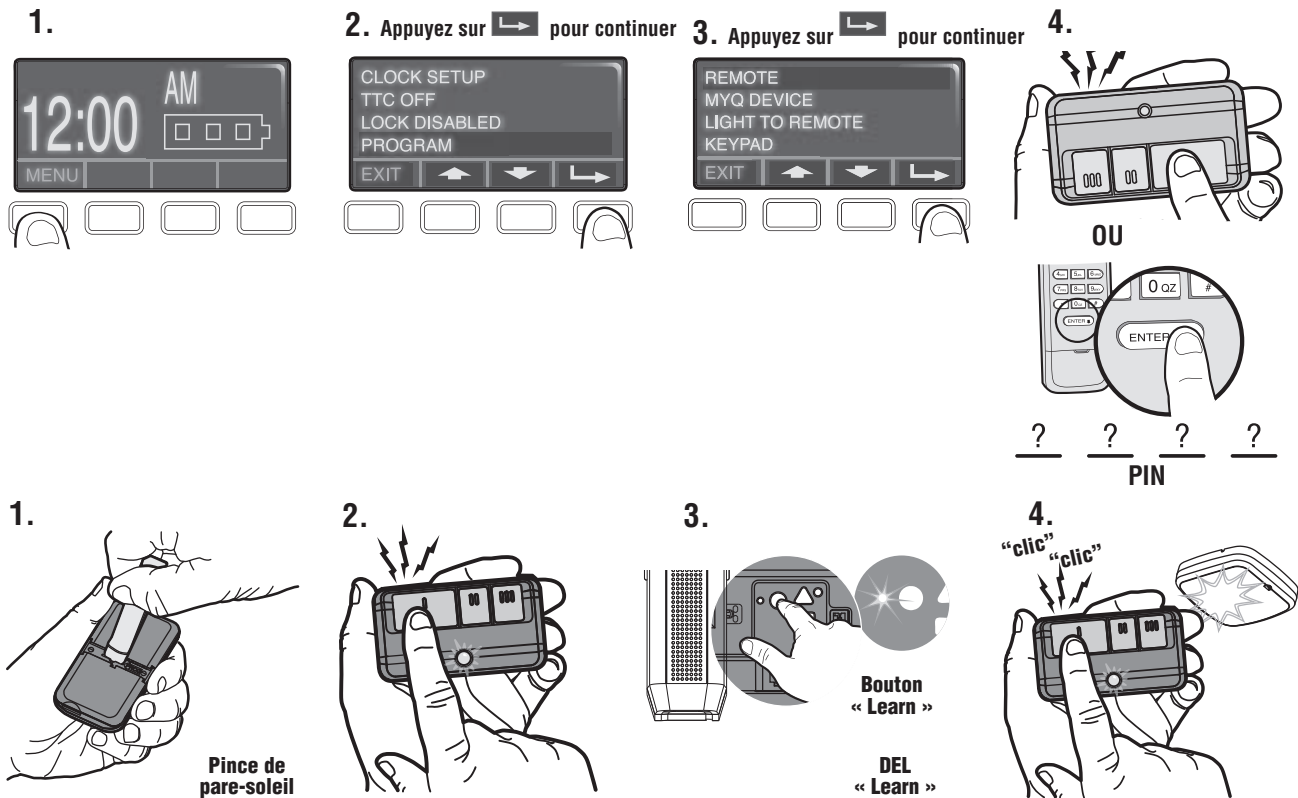

© 2023, LiftMaster  
All Rights Reserved  
Tous droits réservés  
Todos los derechos reservados

LiftMaster  
300 Windsor Drive  
Oak Brook, IL 60523  
[LiftMaster.com](http://LiftMaster.com)