



CARRIER LUFTREINIGER

BENUTZERHANDBUCH



Lesen Sie sich dieses Benutzerhandbuch bitte sorgfältig durch und halten Sie sich strikt an die Anweisungen.
Bitte bewahren Sie es nach dem Lesen für spätere Nachschlagzwecke auf.

INHALT

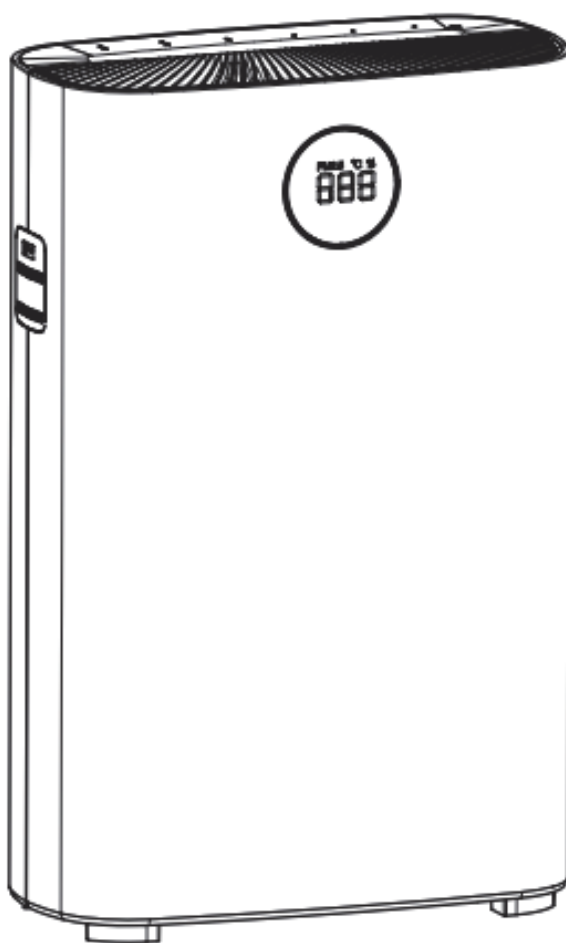











1. Sicherheitshinweis	3
2. Produkteinführung	5
Bedienfeld	6
Weitere in der Verpackung enthaltene Komponenten	6
3. Vor der Verwendung	7
Vermerk des Datums der ersten Verwendung auf dem Etikett	7
Intelligente Luftqualitätsanzeige	7
Installation und Demontage	8
Einsatzorte des Luftreinigers	8
Installation der Filter	9
Filter und Funktionen	11
4. Verwendung	13
Das Bedienfeld	13
Starten des Luftreinigers	13
Auto-Modus	14
Lautlos-Modus	14
Einstellung der Gebläsedrehzahl	14
Timer-Funktionen	14
UV-Funktion	15
Reset	15
Luftqualitätsanzeige	15
5. Reinigung und Wartung	15
Reinigung des Luftreinigers	15
Reinigung der Luftqualitätssensoren	15
Reinigung des Vorfilters	16
Austausch der Filter	18
Austauschintervalle für die Filter	20
6. Problembehebung	21
Garantie- und Serviceleistungen	22
Bestellung von Ersatzteilen oder Zubehör	22
Zubehör	22
7. Zusätzliche Informationen	22

Sicherheitshinweis

Um mögliche Gefahren für Sie und andere Personen sowie finanzielle Schäden zu vermeiden, beachten Sie bitte die folgenden Sicherheitshinweise.

Wenn das Netzkabel des Geräts beschädigt ist, wenden Sie sich bitte telefonisch an den Hersteller, den Wartungsservice oder an einen autorisierten Techniker, der Sie im Falle einer Gefahr unterstützen wird.

Warnung

 <p>Keine nassen Hände!</p>	 <p>Vergewissern Sie sich vor der Reinigung des Geräts, dass dieses ausgeschaltet ist.</p> <p>Andernfalls kann sich der Luftreiniger plötzlich einschalten und es kann möglicherweise zu einem Stromschlag kommen.</p> <p>Ziehen Sie den Netzstecker ab!</p>
 <p>Verboten!</p>	 <p>Stecken Sie den Stecker vor dem Starten des Luftreinigers vollständig in die Steckdose ein.</p> <p>Bei Nichtbeachtung besteht die Gefahr eines Stromschlags und einer Überhitzung sowie Brandgefahr.</p> <ul style="list-style-type: none"> ● Beschädigte Stecker oder lockere Steckdosen dürfen nicht verwendet werden.
 <p>Verboten!</p>	 <p>Reinigen Sie den Netzstecker regelmäßig.</p> <p>Durch die Ansammlung von Staub auf dem Netzstecker und Feuchtigkeit kann die Isolierung des Netzsteckers beschädigt werden, was zu einem Brand führen kann.</p> <ul style="list-style-type: none"> ● Ziehen Sie den Netzstecker heraus und wischen Sie ihn mit einem trockenen Tuch ab (nicht mit einem nassen Tuch!). ● Denken Sie daran, den Netzstecker abzuziehen, wenn das Gerät für längere Zeit nicht genutzt wird.
 <p>Die Demontage ist zu vermeiden</p>	 <p>Verboten!</p> <p>Achten Sie darauf, dass sich in den Ein- und Auslässen keine Metallstäbe oder andere Metallteile befinden.</p> <p>Bei Nichtbeachtung können die innen liegenden Komponenten beeinträchtigt werden und es besteht die Gefahr eines Stromschlags oder einer Beschädigung.</p>



Achtung

Dieses Gerät enthält eine UV-C-Leuchte. Schauen Sie nicht direkt in die Lichtquelle. Die nicht bestimmungsgemäße Verwendung des Geräts oder die Beschädigung des Gehäuses kann dazu führen, dass gefährliche UV-C-Strahlung entweicht. UV-C-Strahlung kann die Augen und die Haut bereits bei geringen Dosen schädigen. Geräte, die offensichtlich beschädigt sind, dürfen nicht verwendet werden. Der benutzerseitige Austausch der UV-C-Leuchte ist verboten. Lesen Sie die Wartungsanweisungen, bevor Sie das Gerät öffnen. Das Gerät muss von der Stromversorgung getrennt werden, bevor die UV-C-Leuchte ausgetauscht wird. Beim Austausch der UV-C-Leuchten und des Anlassers muss vorsichtig vorgegangen werden.



Achtung

Schalten Sie das Gerät in jeder der unten beschriebenen Situationen aus. Ein Schalter funktioniert nicht. Ein Schutzschalter oder eine Sicherung ist durchgebrannt. Das Netzkabel oder der Netzstecker sind ungewöhnlich heiß. Sie nehmen einen Schmorgeruch oder ungewöhnliche Geräusche oder Vibrationen wahr. Jegliche weitere Auffälligkeiten oder Ausfälle.

Achtung



Die Verwendung von Lösungsmitteln wie Benzol oder Verdünnungsmitteln zur Reinigung des Luftreinigers ist verboten. Sprühen Sie den Luftreiniger möglichst nicht mit Insektiziden ein.

Verboten!

Bei Nichtbeachtung kann der Luftreiniger beschädigt werden und weitere Schäden verursachen. Es kann sogar zu einem Kurzschluss kommen, sodass die Gefahr eines Stromschlags oder eines Brands besteht.



Ziehen Sie den Stecker heraus, indem Sie am Stecker ziehen, nicht am Kabel.

Bei Nichtbeachtung kann es zu einem Kurzschluss kommen, sodass die Gefahr eines Brands, eines Stromschlags oder einer Verletzung besteht.



Diesen Luftreiniger nicht in Räumen verwenden, in denen sich Rückstände von Öl befinden.

Verboten!

Durch die Verwendung in derartigen Bereichen, wie beispielsweise in der Küche, kann die Lebensdauer des Luftreinigungsfilters reduziert werden.



Diesen Luftreiniger nicht bei hohen Temperaturen und in feuchten oder nassen Bereichen wie z. B. Badezimmern verwenden.

Keine Nässe!

Es können Lecks am Luftreiniger entstehen, wodurch ein Stromschlag oder ein Brand verursacht werden kann.

- Der Luftreiniger ist nicht zur Belüftung oder zur Absaugung zu verwenden.



Vermeiden Sie, dass flüchtige Substanzen oder brennbare Materialien in das Gerät gelangen.

Von offenem Feuer fernhalten!

Von offenem Feuer fernhalten! Bei Nichtbeachtung besteht Brandgefahr.



Der Luftreiniger darf nicht in Innenräumen verwendet werden, die mit Pestiziden begast wurden.

Verboten!

In dem Gerät könnten sich chemische Rückstände ansammeln und über den Auslass an die Raumluft abgegeben werden, was eine Gefahr für die Gesundheit darstellen würde.

- Nach der Verwendung von Pestiziden muss der Raum gründlich gelüftet werden, bevor der Luftreiniger eingesetzt werden kann.



Das Gerät kann von Kindern ab 8 Jahren und von Personen mit eingeschränkten körperlichen, sensorischen bzw. geistigen Fähigkeiten, mangelnder Erfahrung bzw. fehlendem Wissen bedient werden, sofern sie beaufsichtigt werden oder eine gründliche Einweisung zur sicheren Nutzung des Geräts erhalten haben und die relevanten Gefahren verstehen.



Nicht in Nassbereichen verwenden.

Keine Nässe!

Bei Nichtbeachtung besteht die Gefahr eines Stromschlags oder eines Brands, da es zu einem Kurzschluss kommen kann.

Kinder dürfen nicht mit dem Gerät spielen. Die Reinigung und benutzerseitige Wartungsmaßnahmen dürfen nicht unbeaufsichtigt von Kindern durchgeführt werden.

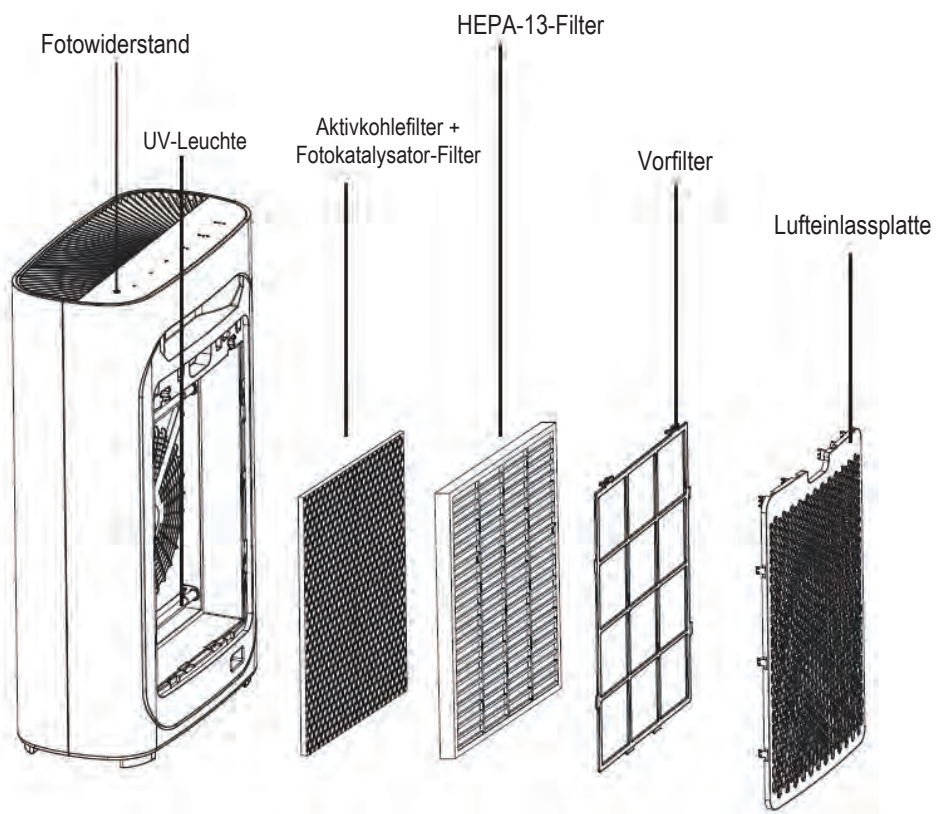
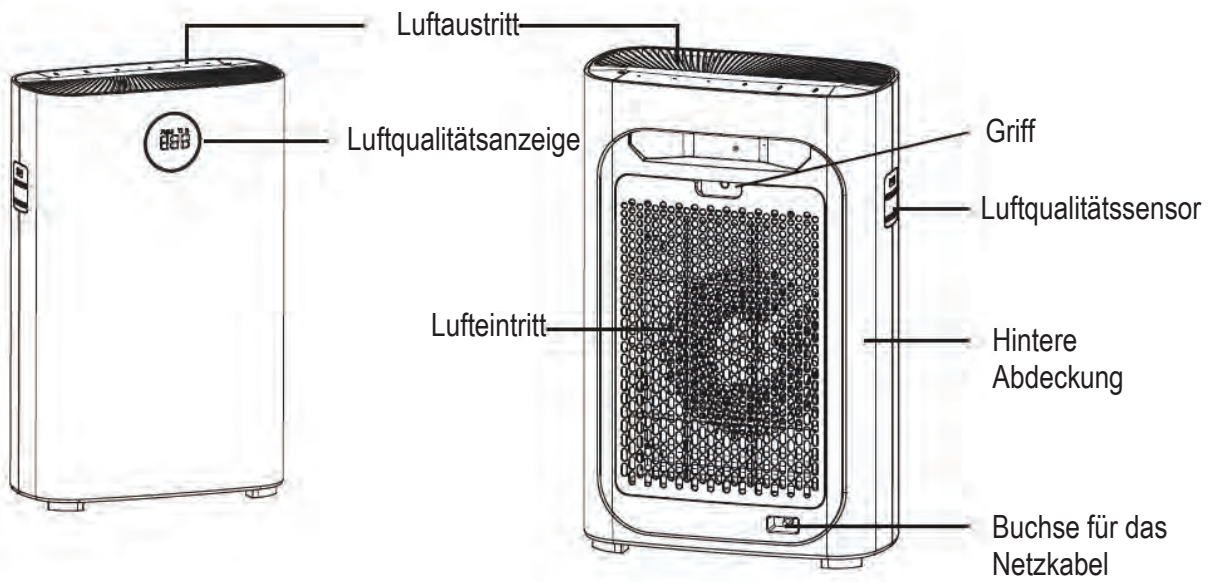

Bedienfeld

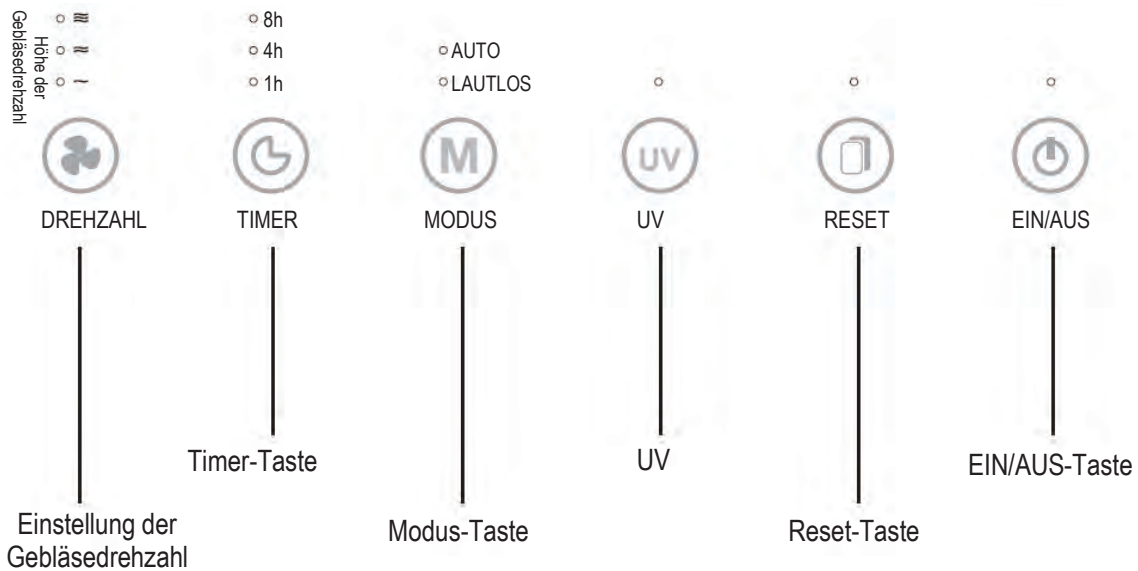

Weitere, in der Verpackung enthaltene Komponenten



Benutzerhandbuch

Luftqualitätsanzeige

	Blau	(PM2.5 = 0 ~ 50)	Sehr gut
	Grün	(PM2.5 = 50 ~ 100)	Gut
	Violett	(PM2.5 = 100 ~ 150)	Normal
	Rot	(PM2.5 = 150 ~)	Schlecht

Hinweis: Drücken Sie bitte die Reset-Taste, wenn Sie die Leuchte der Luftqualitätsanzeige ausschalten möchten.

Vermerk des Datums der ersten Verwendung auf dem Etikett

Um den Filter rechtzeitig vor dem erneuten Gebrauch des Luftreinigers zu wechseln, tragen Sie bitte das Datum der ersten Verwendung im unteren Bereich des Typenschilds ein, um die bestmögliche Leistung sicherzustellen.

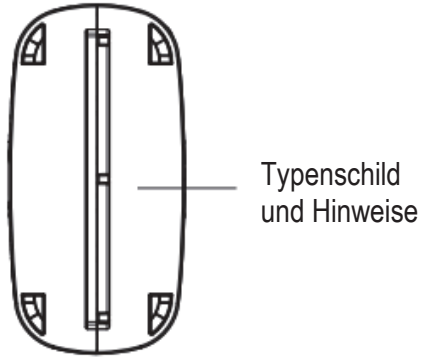

Tipps

Sobald Sie die Plastikverpackung der Filter entfernt haben, müssen der wirksame HEPA-Filter und der Aktivkohlefilter nach einem Jahr ausgetauscht werden.

Luftqualitätsanzeige

Die Luftqualitätsanzeige zeigt die Luftqualitätsbedingungen an. Weitere Informationen zur Luftqualitätsanzeige finden Sie auf Seite 6 und auf Seite 14.

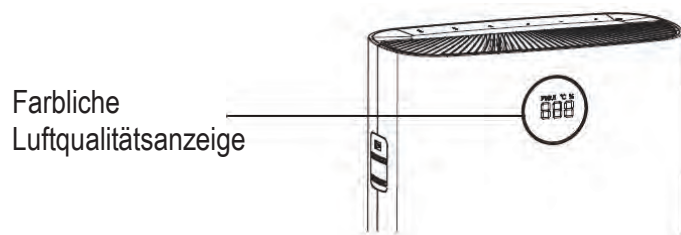

Installation und Demontage

1 Entfernen der Lufteinlassplatte

Halten Sie die Lufteinlassplatte in den Einkerbungen an beiden Seiten fest und ziehen Sie sie vorsichtig nach oben.

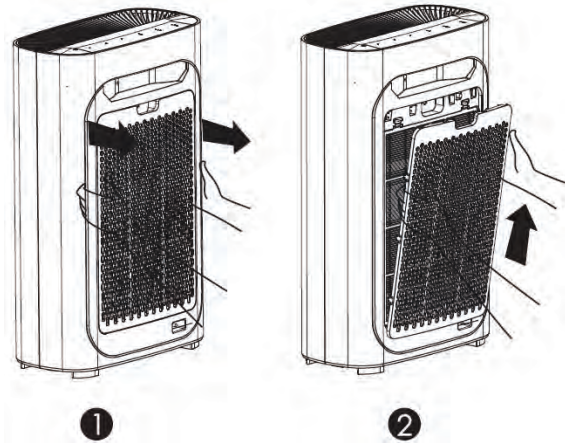

2 Einsetzen der Lufteinlassplatte

Um die Lufteinlassplatte wieder einzusetzen, richten Sie sie an der Öffnung aus und setzen Sie sie in die feststehende Einkerbung ein. Dann drücken Sie sie vorsichtig nach hinten.

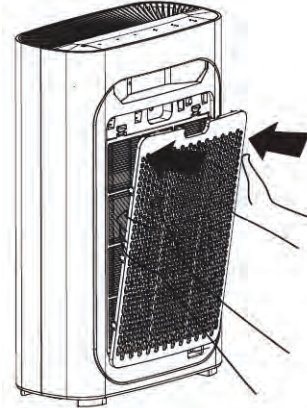

Einsatzorte des Luftreinigers

Damit die Raumluft auf beiden Seiten des Geräts optimal verbessert wird, sorgen Sie dafür, dass der Abstand zwischen dem Lufteinlass und der Wand mindestens 50 cm und zwischen dem Luftauslass und der Wand mindestens 10 cm beträgt.

Falls Sie das Gerät in der Nähe von einem Fernseher, Radio usw. aufstellen, sorgen Sie bitte für eine Entfernung von 1 m zu dem Gerät.

Bitte stecken Sie den Netzstecker nicht in dieselbe Steckdose, in der die Netzkabel des Fernsehers, Radios und anderer elektrischer Geräte eingesteckt sind (dies kann sonst zu Bildflackern und Geräuschen führen).

- Wird das Gerät für einen längeren Zeitraum an demselben Ort aufgestellt, kann dies zu einer Verschmutzung der Wände führen.
- Um sicherzustellen, dass das Gerät ausreichend belüftet wird und optimal arbeitet, sorgen Sie dafür, dass der Luftauslass und der Lufteinlass nicht abgedeckt werden.



Installation der Filter

Bitte entfernen Sie die gesamte Verpackung der Filter in dem Gerät, bevor Sie den Luftreiniger wie unten beschrieben in Betrieb nehmen.

Achtung

- Vergewissern Sie sich, dass der Netzstecker vor der Installation, Wartung oder dem Transport von der Stromversorgung getrennt wurde.
- Der Luftreiniger darf nicht ohne Filter betrieben werden.
- Entfernen Sie vor der Verwendung die Verpackung aller Filter.

Tipps

Um die Stabilität zu verbessern, können Sie den Luftreiniger für den Filterwechsel gegen die Wand stellen.

Vorgehensweise

Wenn Sie das Gerät zum ersten Mal in Betrieb nehmen, setzen Sie die Filter bitte wie unten beschrieben korrekt ein.

1. Alle Verpackungen entfernen und den Luftreiniger auf trockenem, stabilem und ebenem Untergrund platzieren.



2. Halten Sie die Lufterlassplatte in den Einkerbungen an beiden Seiten fest und ziehen Sie sie vorsichtig nach oben.

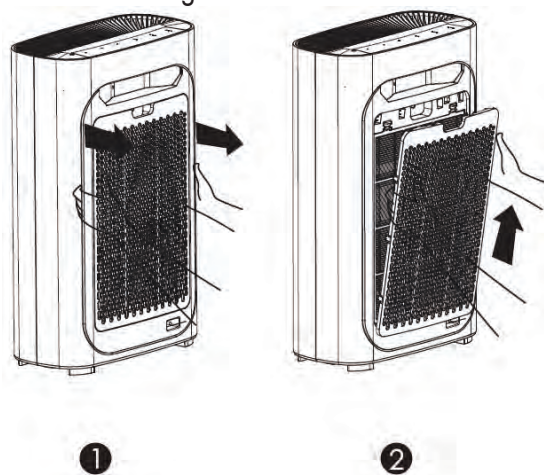

3. Nehmen Sie alle Filter aus dem Luftreiniger heraus.

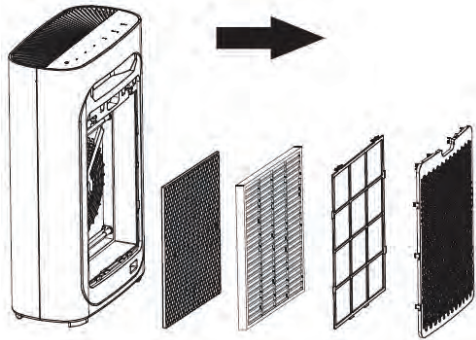

4. Entfernen Sie alle Verpackungen der neuen Filter.

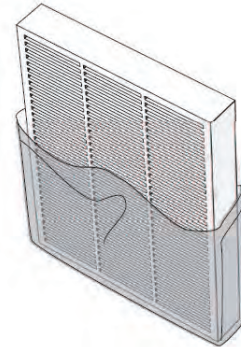

5. Setzen Sie alle Filter in der korrekten Reihenfolge ein.

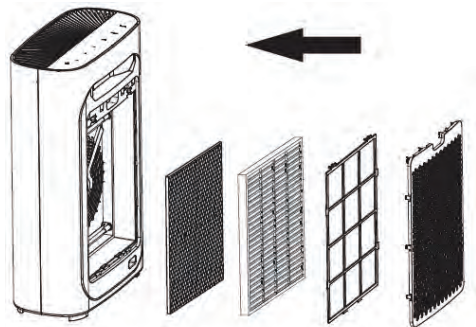

6. Setzen Sie den Vorfilter wie beschrieben ein.

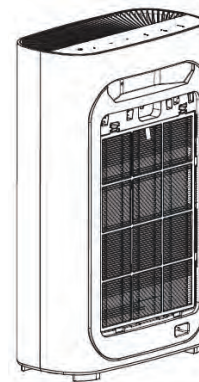

7. Setzen Sie die Lufterlassplatte wieder ein. Richten Sie sie an der Öffnung aus und setzen Sie sie in die feststehenden Einkerbungen ein. Dann drücken Sie sie vorsichtig nach oben.

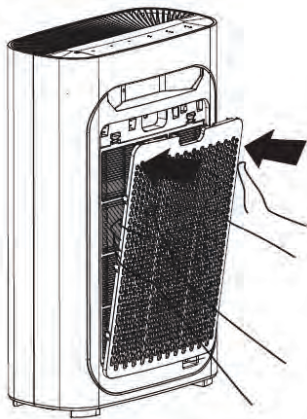

 Tipps

Seien Sie beim Einsetzen der Frontplatte vorsichtig.

Filter und Funktionen

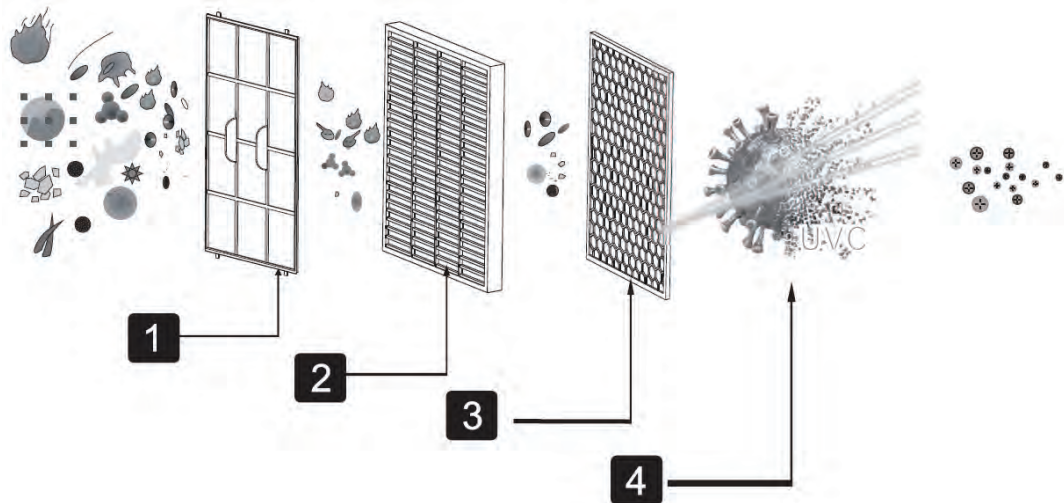

Vierstufiges Reinigungssystem – reinigt wirksam die Raumluft und macht das Leben gesünder.

Erste Stufe: Vorfilter

Durch die Verwendung eines Mikronetzfilters werden faserhaltige Feststoffe von 2,5 mm wirksam blockiert; Filtration > 99,9 %. Er lässt sich leicht reinigen und kann zehntausende Male wieder verwendet werden. Dadurch, dass größere Partikel wie Tierhaare, Hautschuppen und Grobstaub usw. bereits durch den Vorfilter abgehalten werden, lässt sich die Lebensdauer der folgenden Filter verlängern.

Zweite Stufe: Wirksamer HEPA-Filter

Die Filtration winziger Partikel von bis zu 0,3 Mikrometer aus dem Luftstrom beträgt bis zu 99,95 %. Verhindert die Verbreitung von Allergenen wie z. B. Pollen sowie von Bakterien, Smog und Viren im Luftstrom.

Dritte Stufe: Aktivkohlefilter

Entfernt flüchtige organische Verbindungen, wie Tabakrauch und bestimmte Arten von umweltschädlichen Gasen.

Vierte Stufe: UV-C-Leuchte und Fotokatalysator-Filter

Durch die Kombination des Fotokatalysators und der UV-Lampe kann die Raumluft wirksam von Formaldehyden und anderen TVOC befreit werden. Darüber hinaus strahlt ultraviolettes Licht Titandioxid-Nanopartikel (Fotokatalysator-Filter) ab und erzeugt Hydroxyl-Ionen (-OH), die stark oxidierend wirken und Zellwände schädigen können, wodurch Bakterien und Viren umgehend inaktiviert werden.

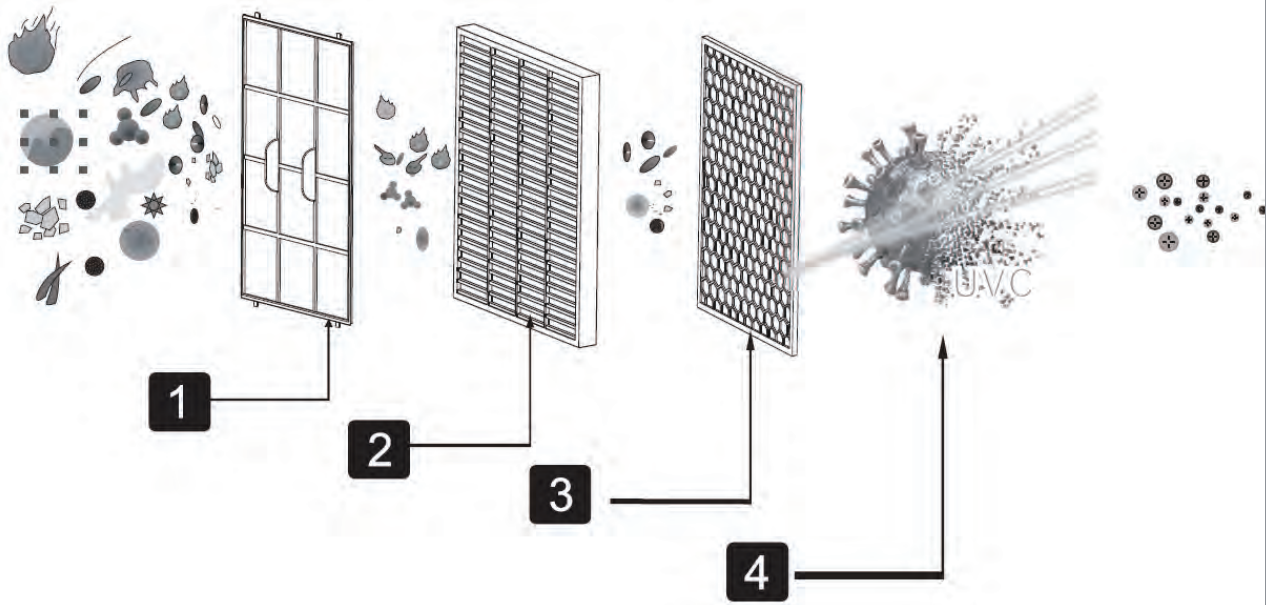

+ Bakterien



+ Allergene

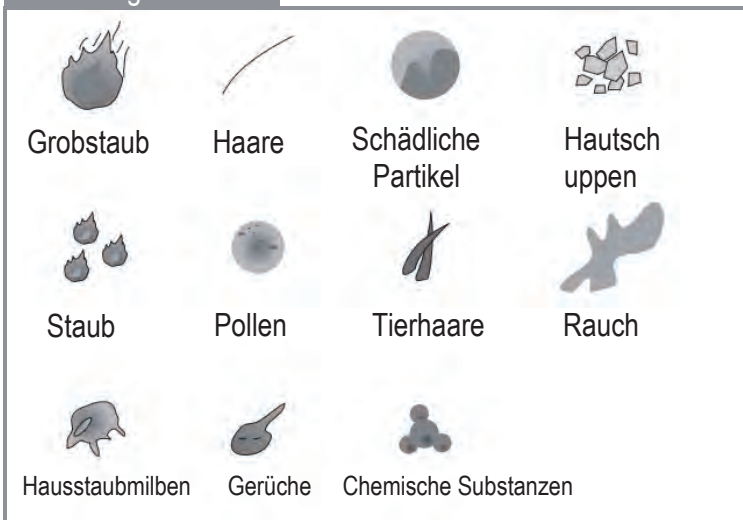

Bedienfeld

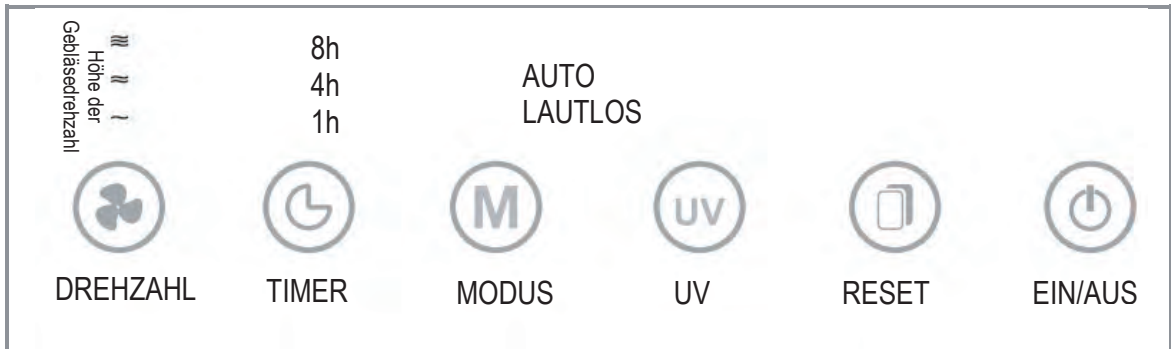

Netzkabel einstecken

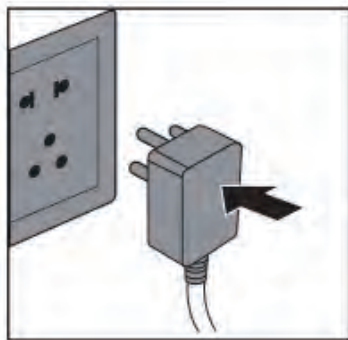

Schließen Sie das Gerät an die Stromversorgung an. Eine Melodie ertönt und alle Leuchten blinken 3 mal durchgehend. Danach erlöschen alle Leuchten außer der roten Stromanzeigeleuchte und das Gerät wechselt in den Standby-Modus.

Starten des Luftreinigers







Drücken Sie den Netzschalter, um in den Auto-Modus zu gelangen (Leuchten sind eingeschaltet).

Beim Einschalten des Geräts blinkt das Licht der Luftqualitätsanzeige langsam. Es misst die Luftqualität nach einer Vorheizdauer von 15 s.

Wenn der Auto-Modus eingeschaltet wird, wird die Luftqualität automatisch gemessen.

Luftqualitätsanzeige

	Blau	(PM2.5 = 0 ~ 50)	Sehr gut
	Grün	(PM2.5 = 50 ~ 100)	Gut
	Violett	(PM2.5 = 100 ~ 150)	Normal
	Rot	(PM2.5 = 150 ~)	Schlecht

Hinweis: Drücken Sie bitte die Reset-Taste, wenn Sie die Leuchte des Luftqualitätssensors ausschalten möchten.

Auto-Modus

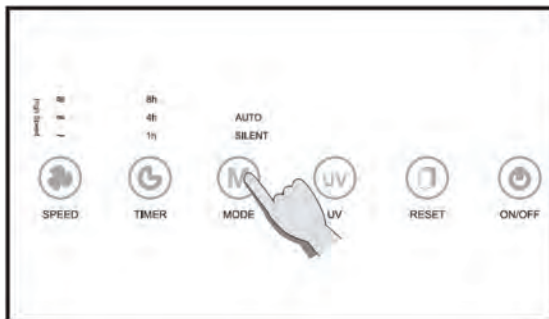

Beim Einschalten des Geräts wird die Luftqualität automatisch gemessen. Durch die Auswahl des Auto-Modus wird die am besten geeignete Gebläsedrehzahl eingestellt.

Lautlos-Modus

Das Gerät verfügt über einen eingebauten Lichtsensor, der die Lichtintensität misst. Wenn die Lichtintensität unter einen bestimmten Wert fällt, werden alle Leuchten des Geräts gedimmt und das Gerät wechselt automatisch in den Lautlos-Modus, um Ihren Schlaf über Nacht nicht zu stören.

Einstellung der Gebläsedrehzahl

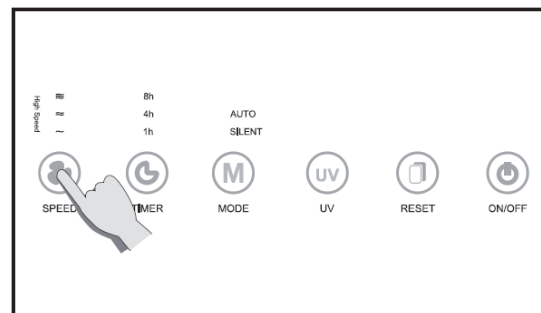

Die Gebläsedrehzahl kann auf niedrig, mittel und hoch eingestellt werden

Timer-Funktion

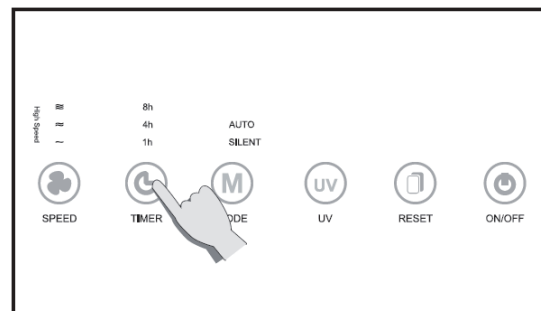

UV-Funktion (Abgabe von negativen Ionen)

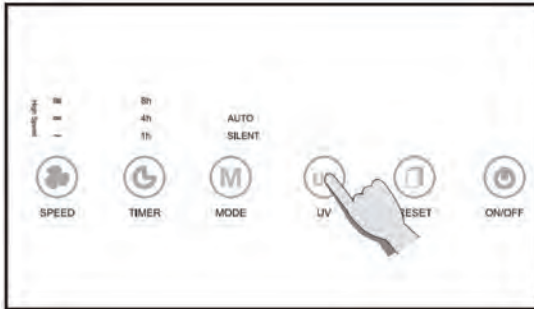

Drücken Sie die UV-Taste, um die UV-C-Leuchte einzuschalten.

Halten Sie die Taste 5 Sekunden lang gedrückt, um die Ionisator-Funktion ein- oder auszuschalten. (Die Ionisator-Funktion wird automatisch beim Einschalten des Geräts eingeschaltet.)

Reset



Setzen Sie das Gerät zurück, indem Sie die Taste mindestens fünf Sekunden lang gedrückt halten. (Diese Funktion ist nur nach der Erinnerung für den Filterwechsel verfügbar.)

Luftqualitätsanzeige

Drücken Sie diese Taste, um die Luftqualitätsanzeige ein- bzw. auszuschalten.

5 Reinigung und Wartung

Stellen Sie vor der Reinigung sicher, dass das Gerät von der Stromversorgung getrennt ist.

Tauchen Sie das Gerät nicht in Wasser oder andere Flüssigkeiten. Verwenden Sie kein korrosives oder entzündliches Gas (z. B. Bleichmittel oder Alkohol), um das Produkt zu reinigen.

Nur der Vorfilter kann mit Wasser gereinigt werden, die anderen Filter nicht.



Reinigung des Luftreinigers

Reinigen Sie alle Außenseiten des Geräts regelmäßig, um einer Ansammlung von Staub vorzubeugen.

1. Verwenden Sie ein weiches, trockenes Tuch, um den Staub abzuwischen.
2. Verwenden Sie ein weiches, trockenes Tuch, um den Einlass und den Auslass zu reinigen.

Reinigung des Luftqualitätssensors

Reinigen Sie den Luftqualitätssensor alle zwei Monate, um die optimale Leistung des Luftreinigers sicherzustellen. Wenn der Luftreiniger in einer staubigen Umgebung verwendet wird, ist eine häufigere Reinigung erforderlich.



Achtung

Wenn die Luftfeuchtigkeit in Innenräumen sehr hoch ist, kann sich an der Luftqualitätsanzeige Kondenswasser bilden. Dann zeigt die Luftqualitätsanzeige möglicherweise eine schlechte Luftqualität an, obwohl die Luftqualität gut ist. In diesem Fall ist die Luftqualitätsanzeige zu reinigen oder die Drehzahl manuell einzustellen.

1. Verwenden Sie eine weiche Bürste, um den Einlass/Auslass des Luftqualitätssensors zu reinigen.

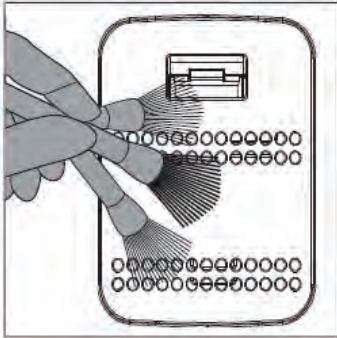

2. Entfernen Sie die Schutzabdeckung des Luftqualitätssensors.

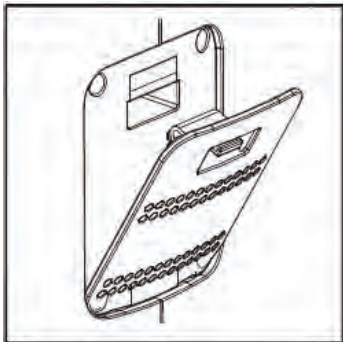

3. Reinigen Sie den Luftqualitätssensor, den Einlass und den Auslass vorsichtig mit feuchten Wattestäbchen.

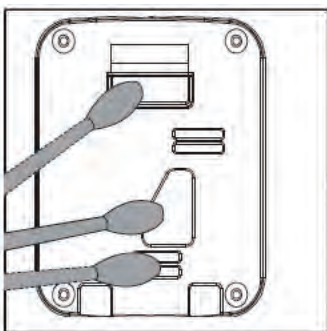

4. Trocknen Sie sie mit trockenen Wattestäbchen.
5. Setzen Sie die Schutzabdeckung des Luftqualitätssensors wieder ein.

Reinigung des Vorfilters

Information

Um die optimale Reinigungsleistung zu erzielen, sollte der Vorfilter ab der Inbetriebnahme des Geräts alle zwei Monate (nach rund 480 Betriebsstunden) gereinigt und gewartet werden.

Dafür wird ein durchschnittlicher Betrieb von 8 Stunden am Tag an 7 Tagen in der Woche unter normalen Haushaltsbedingungen vorausgesetzt.

Äußerliche Wartung: Verwenden Sie ein feuchtes (oder mit mildem Reinigungsmittel getränktes) Tuch, um die Oberflächen abzuwischen und so der Ansammlung von Staub vorzubeugen.

Schalten Sie den Luftreiniger aus und ziehen Sie vor der Reinigung und Wartung den Netzstecker ab.

Nur der Vorfilter kann gereinigt werden, die anderen Filter nicht.

Achtung

Bitte verwenden Sie den Staubsauger bei niedriger Saugleistung, um eine Beschädigung des Filters zu vermeiden.

Tipps

Vor dem Einsetzen der Filter in das Gerät muss jegliche Plastikverpackung entfernt werden. Achten Sie darauf, dass die Etiketten auf den Filtern nach außen zeigen.

Vorgehensweise

1. Schalten Sie das Gerät aus, um den Betrieb des Luftreinigers anzuhalten.

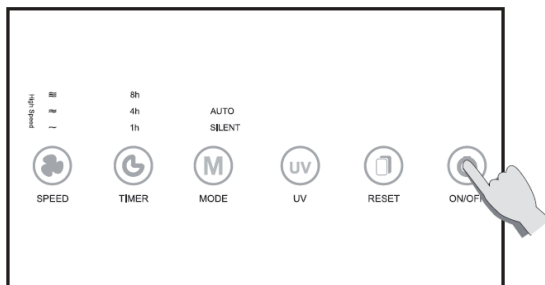

2. Trennen Sie das Gerät von der Stromversorgung.

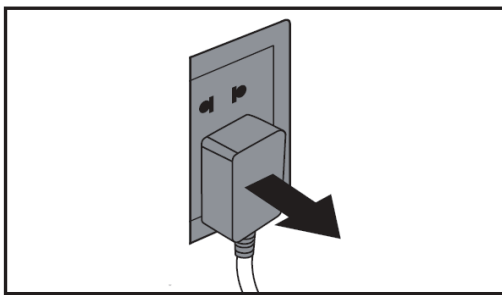

3. Halten Sie die Lufteinlassplatte in den Einkerbungen an beiden Seiten fest. Ziehen Sie sie nach außen und entfernen Sie sie dann nach oben.

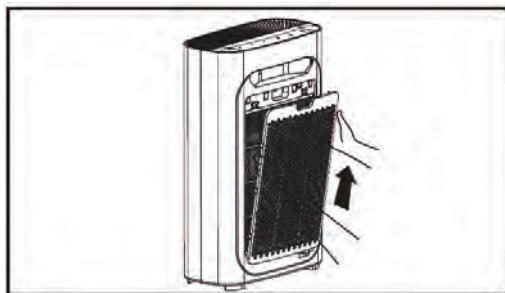

4. Entfernen Sie den vorstehenden Teil des Gaze-Filters, bevor Sie ihn reinigen.



5. Verwenden Sie eine weiche Bürste oder einen Staubsauger, um Partikel zu entfernen. Den Vorfilter können Sie mit Wasser und Seife reinigen. Setzen Sie ihn erst dann wieder in das Gerät ein, wenn er vollständig getrocknet ist.

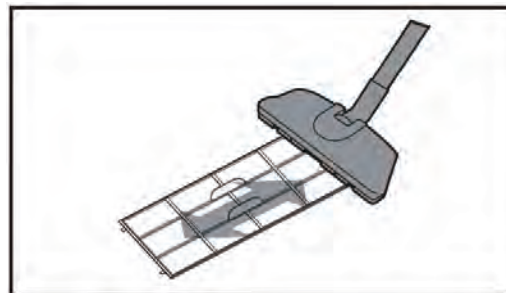

6. Setzen Sie den Vorfilter wieder in den Luftreiniger ein.

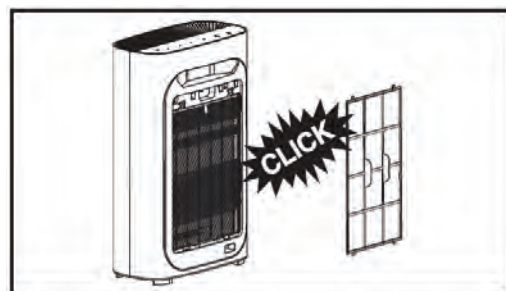

Austausch der Filter

7. Um die Lufteinlassplatte wieder einzusetzen, richten Sie sie an der Öffnung aus und setzen sie in die feststehenden Einkerbungen ein. Dann drücken Sie sie vorsichtig nach oben.

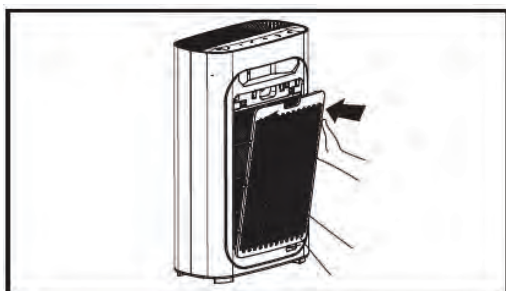

8. Schließen Sie das Gerät wieder an die Stromversorgung an.

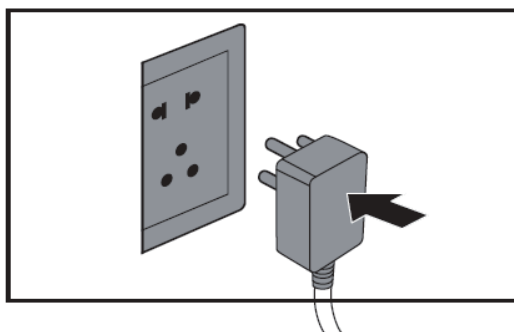

9. Schalten Sie das Gerät ein und nehmen Sie es in Betrieb.

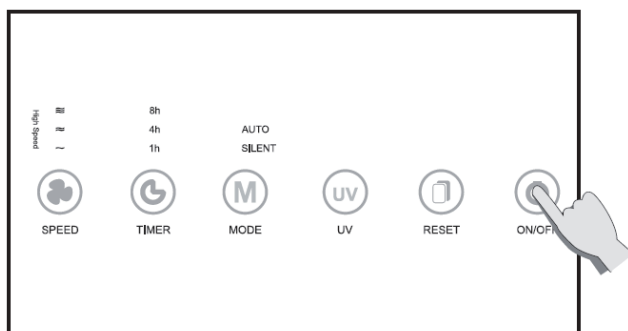

Information

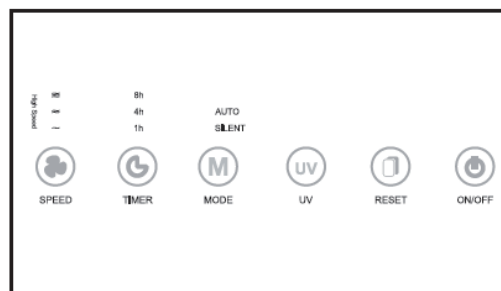

Sie werden an den Filterwechsel erinnert, wenn das Gerät über 1600 Stunden im Normalbetrieb war, indem die Stromanzeigeleuchten langsam blinken (im Standby blinkt die rote Leuchte; im Betrieb blinkt die blaue Leuchte).

Auch wenn die Anzeigeleuchten zur Erinnerung an den Filterwechsel blinken kann das Gerät weiterhin benutzt werden.

Achtung

Bitte schalten Sie das Gerät aus und trennen es von der Stromversorgung, bevor Sie die Filter wechseln.

Tipps

Entfernen Sie die gesamte Verpackung von jedem Filter, bevor Sie die Filter in das Gerät einsetzen und achten Sie darauf, dass das Etikett der Filter nach außen zeigt.

Betrieb

1. Erinnerung an den Filterwechsel.

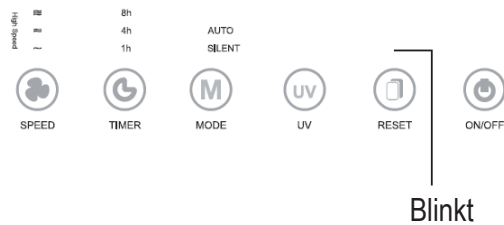

2. Schalten Sie das Gerät aus und ziehen Sie den Netzstecker aus der Steckdose.

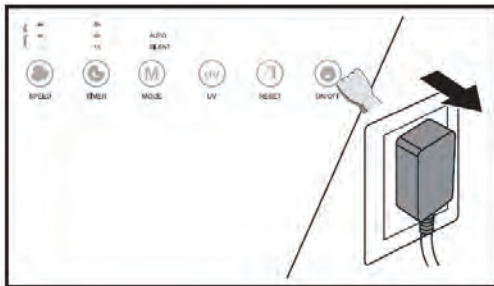

3. Halten Sie die Lufteinlassplatte in den Einkerbungen an beiden Seiten fest und ziehen Sie sie vorsichtig nach oben.

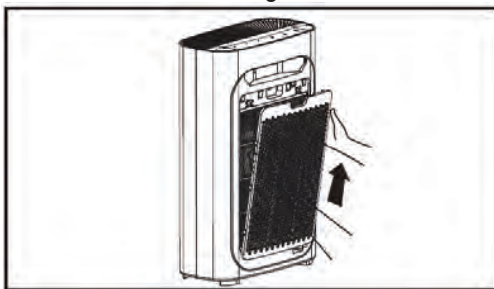

4. Nehmen Sie alle Filter heraus.

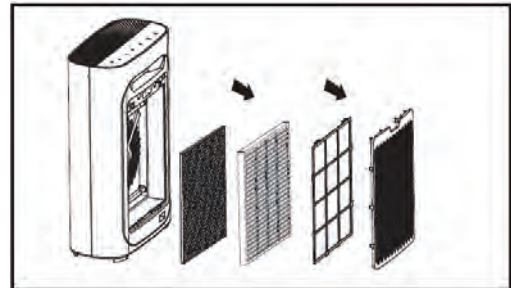

5. Entfernen Sie die gesamte Plastikverpackung der Filter und setzen Sie sie in den Luftreiniger ein.

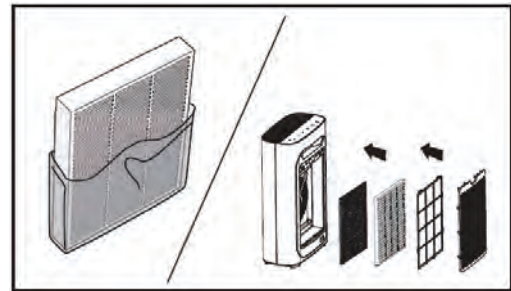

6. Setzen Sie den Vorfilter wieder in den Luftreiniger ein.



7. Um die Lufteinlassplatte wieder einzusetzen, richten Sie sie an der Öffnung aus und setzen sie in die feststehenden Einkerbungen ein. Dann drücken Sie sie vorsichtig nach oben.

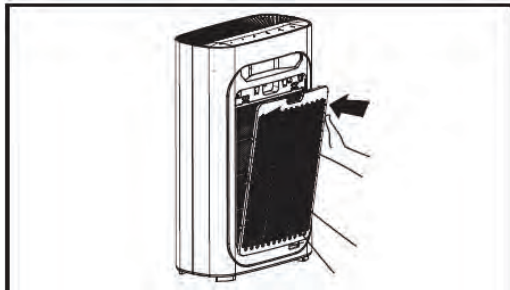

8. Schließen Sie das Gerät nach dem Filterwechsel wieder an die Stromversorgung an und halten Sie die Reset-Taste 5 Sekunden lang gedrückt. Das Gerät wird zurückgesetzt.

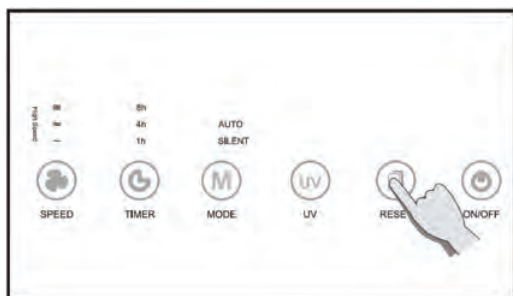
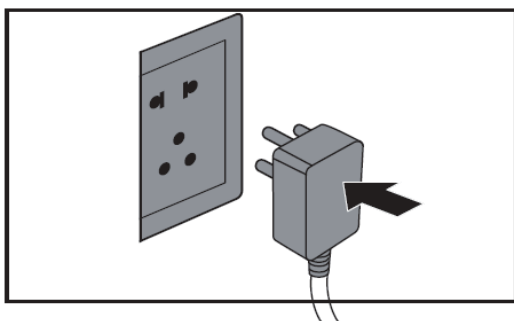

Stilllegung für längere Zeit

Trennen Sie das Gerät von der Stromversorgung. (Da Strom verbraucht wird, wenn sich das Gerät im Standby-Modus befindet.)

Trocknen Sie die Innenseite gründlich. (Andernfalls kann es zu einer Störung des Geräts kommen.)

Bewahren Sie das Gerät an einem trockenen, belüfteten Ort auf. (Wenn das Gerät flach hingelegt oder mit der Oberseite nach unten aufgestellt wird, kann es zu einer Störung des Produkts kommen.)

Referenzzeit für den Filterwechsel

Wenn die Gesamtbetriebszeit des Geräts 1600 Stunden erreicht hat, weist Sie das Gerät auf einen Filterwechsel hin. Die Stromanzeigeleuchte blinkt durchgehend (einmal pro Sekunde). Die rote Leuchte leuchtet, wenn sich das Gerät im Standby befindet; die blaue Leuchte leuchtet, wenn es sich im Betrieb befindet. Auch wenn die Anzeigeleuchten zur Erinnerung an den Filterwechsel blinken kann das Gerät weiterhin benutzt werden.

Referenzzeit für den Wechsel der UV-C-Leuchte

Die Lebensdauer der UV-C-Leuchte beträgt über 10 000 Stunden.

Tipps

1. Um für Ihre Gesundheit und die Ihrer Familie zu sorgen, sollten Sie die Filter rechtzeitig wechseln.
2. Sobald die Filter aus der Verpackung genommen wurden, läuft ihre Lebensdauer ab. Es wird empfohlen, die Filter alle sechs Monate zu wechseln.
3. Sobald die Filter aus der Verpackung genommen wurden, wird empfohlen, sie alle 12 Monate zu wechseln.

Achtung

Schalten Sie das Gerät aus oder ziehen Sie den Netzstecker ab, bevor Sie den Filter wechseln.

Problembesehung

In diesem Kapitel werden die Probleme aufgeföhrt, die bei der Verwendung des Produkks auftreten können. Wenn Sie die Probleme anhand der unten stehenden Informationen nicht beheben können, wenden Sie sich bitte an unseren Kundendienst oder an einen unserer Händler.

Problematik	Mögliche Gründe	Mögliche Lösungen
Gerät lässt sich nicht einschalten.	Die Frontplatte lässt sich nicht einsetzen.	Entfernen Sie die Frontplatte und setzen Sie die Platte erneut ein.
	Der Netzstecker ist nicht in die Steckdose eingesteckt.	Ziehen Sie den Netzstecker heraus und stecken Sie ihn erneut in die Steckdose ein.
	Der Netzstecker oder das Kabel ist beschädigt.	Kontaktieren Sie unseren Kundendienst oder einen unserer Händler.
Das Gebläse funktioniert nicht.	Das Gerät ist nicht eingeschaltet.	Schließen Sie das Gerät an die Stromversorgung an und schalten Sie das Gerät erneut ein.
	Der Gebläsemotor ist beschädigt.	Kontaktieren Sie unseren Kundendienst oder einen unserer Händler.
	Das Gerät wurde auf einer unebenen Fläche positioniert.	Stellen Sie das Gerät auf eine ebene Unterlage.
	Lose oder fremde Teile innerhalb des Geräts.	Kontaktieren Sie unseren Kundendienst oder einen unserer Händler.
	Der Motor ist lose.	Kontaktieren Sie unseren Kundendienst oder einen unserer Händler.
	Die Plastikverpackung wurde nicht von jedem Filter entfernt.	Entfernen Sie vor dem Einsetzen von jedem Filter die Plastikverpackung.
Leistung ist gering oder die Luftreinigungsleistung nicht optimal.	Waschbarer Netzfilter ist schmutzig.	Reinigen Sie den Netzfilter.
	Filter wurde nicht ersetzt.	Tauschen Sie den Filtersatz aus.
	Ein- oder Auslass des Geräts war blockiert.	Kontaktieren Sie unseren Kundendienst oder einen unserer Händler.
	Die Plastikverpackung wurde nicht von jedem Filter entfernt.	Entfernen Sie vor dem Einsetzen von jedem Filter die Plastikverpackung.
	Die Umgebung des Geräts ist nicht sauber.	Stellen Sie sicher, dass vor dem Lufteinlass 50 cm Platz ist und vor dem Luftauslass an der Rückseite des Geräts 10 cm Platz.
	Gerätefilter fehlt oder Fehler in der Reihenfolge.	Stellen sie sicher, dass alle Filter in der richtigen Reihenfolge in das Gerät eingesetzt wurden.
	Verwendung des Geräts in einem nicht geeigneten Bereich.	Stellen Sie sicher, dass das Gerät in der geeigneten Umgebung verwendet wird.

Garantie- und Serviceleistungen

Bei Fragen können Sie sich an unseren Kundendienst oder an einen unserer Händler wenden.

Die Produktgarantiebestimmungen beziehen sich auf die Anweisungen, die im Detail in der beigefügten Garantiekarte enthalten sind.

Bestellung von Ersatzteilen oder Zubehör

Wenn Sie Ersatzteile benötigen oder zusätzliche Teile erwerben möchten, wenden Sie sich bitte an unseren Kundendienst oder an einen unserer Händler.

Auswahl des Zubehörs

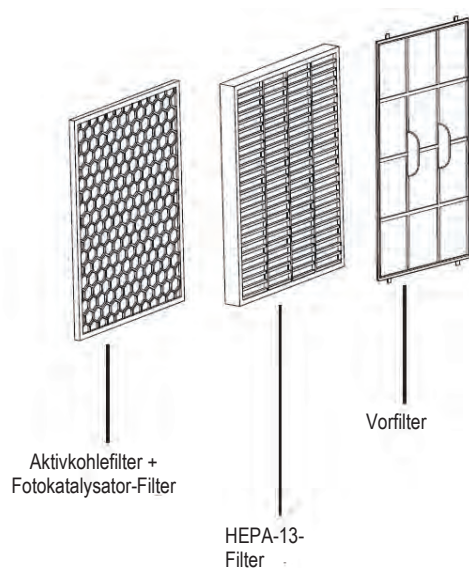

Zusätzliche Informationen

Recycling



Bitte entsorgen Sie das Gerät nicht mit dem normalen Hausmüll. Bitte prüfen Sie die vor Ort geltenden Vorschriften zur separaten Entsorgung von elektronischen und elektrischen Altgeräten.

Die ordnungsgemäße Entsorgung von Altgeräten trägt dazu bei, negative Auswirkungen auf die Umwelt und die menschliche Gesundheit zu vermeiden.



Dieses Benutzerhandbuch enthält allgemeine Informationen und dient lediglich zur Orientierung. Carrier haftet nicht für jegliche Schäden, die aus der Nutzung des Handbuchs entstehen. Der Hersteller behält sich das Recht vor, Produktspezifikationen ohne vorherige Ankündigung zu ändern.

Carrier behält sich jegliche Eigentumsrechte an dem Produkt vor.