



## AUSSTATTUNG VON UMKLEIDERÄUMEN



[www.garderobenspinde.de](http://www.garderobenspinde.de)

# Inhaltsverzeichnis

Firmengeschichte .....	4
Modular .....	8
Garderobenschränke, Kombination aus Stahlblech und Laminat .....	12
Laminatgarderobenschränke .....	20
Metallspinde .....	26
Golfschränke .....	34
Sattelschränke .....	38
Ballschränke .....	40
Eishockey- und Mehrzweckboxen .....	42
Ski- und Snowboardschränke .....	48
Spezialschränke für Feuerwehr und Rettungsdienste .....	52
Schlüsselschränke .....	60
Garderobenbänke, Kombination aus Stahlblech und Laminat .....	62
Garderobenbank, laminiert .....	64
Design-Pflanzentrog mit Bewässerung .....	65
Regale .....	66
Werkstattschalter .....	68
Container .....	70
Zusatzprogramm aus Metall und Kooperation .....	71
Multifunktions-Aufbewahrungssystem .....	74
Postbox .....	76
Desinfektionsstände mit Abtropffläche .....	77
Hygieneständer .....	78
Zubehör .....	80
Schlösser .....	82
Laminatdekore .....	90
Referenzen .....	96
Marketing – Ausstellungen .....	104
Präsentation .....	106
Verpackung, Transport .....	107
Projektrealisation .....	108
Zertifikate .....	109
Notizen .....	110





# Über die Firma

Die Firma Tritón Pardubice spol. s r. o. gehört mit ihrer fast 30-jährigen Tradition zu den weltweit führenden Herstellern von 19“-Daten-, Telekommunikations- und Starkstromverteilern einschließlich Zubehör.

Das Produktions- und Entwicklungszentrum mit einer Gesamtproduktionsfläche von 17 000 m<sup>2</sup> und mehr als 190 Mitarbeitern und Spezialisten befindet sich in Starý Mateřov, 5 km von Pardubice entfernt. Die Produktionsstätte wird kontinuierlich modernisiert. Im Januar 2022 wurde bereits die fünfte Produktionshalle fertiggestellt und in Betrieb genommen, inklusive

neuer Spedition und Tischlerei mit zusätzlicher technologischer Ausstattung.

Die Firma Tritón Pardubice, spol. s r. o. entwickelt und produziert auch Produkte für die Ausstattung von Umkleieräumen, Werkstätten und Büros, z.B. Garderobenschränke, Schränke, Garderobenwände, Hockeyboxen, Werkstattmöbel oder spezielle Schränke für Feuerwehr oder Sportgeräte (Bälle, Skier, Snowboards, Sättel, Golf). Eine Neuheit für den Innenausbau sind Bänke aus Vollaminat. Alle Produkte sind in neuen Dekorlinien erhältlich, die den neuesten Designtrends entsprechen.



Am Januar 2022 wurde eine neue Halle mit einer Nutzfläche von knapp 3.000 m<sup>2</sup> genehmigt.



RAS Automatisches Biegezentrum





TRUMPF Automatisches Biegezentrum



RAS Automatisches Biegezentrum



TRUMPF Stanzautomat



Zentrum zum Einkleben des Türglases und Fertigung der Tüрдichtungen





Kappsäge KP 500 Automat



CNC-Plattenzuschnitt-Zentrum



Dübelbohrmaschine



Kantenanleimmaschine tempora F800



Kantenanleimmaschine

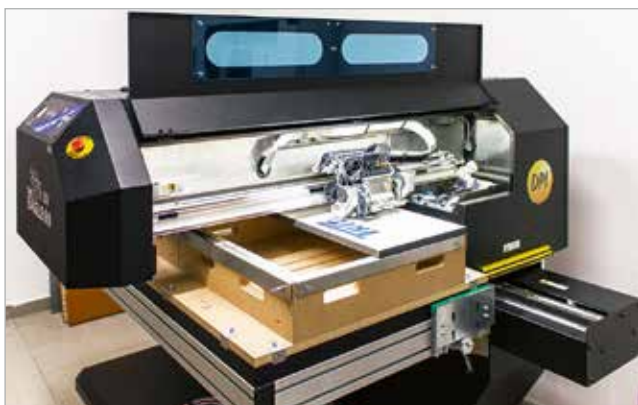

UV-LED-Drucker



Stapelmaschine zur Herstellung von Paletten





# Modular

Die Garderobenschränke "Triton Modular" sind ein neues und einzigartiges variables Konzept. Der aus Stahlblech gefertigte Korpus lässt sich optimal an die Wünsche unserer Kunden anpassen - egal, ob ein Schrank mit 2 Türen, 4, 6 oder 8 Fächern oder eine andere Raumaufteilung gewünscht wird.

Die Schranktüren können entweder aus Stahlblech oder aus laminiertes Spanplatte gefertigt und links, rechts oder links und rechts angeschlagen werden. Sie werden mit hochwertigen Möbelscharnieren der Firma Hettich mit dem Korpus verbunden.

Die Türen sind standardmäßig mit einem Zylinderschloss oder einem Drehriegelverschluss der Firma BURG ausgestattet. Die Ablageböden verfügen über integrierte Halterungen für verchromte Kleiderstangen.

Die Abmessungen betragen 1970 x 600 x 500 mm bzw. 1970 x 800 x 500 mm (H x B x T).

Alle Schränke sind aus hochwertigem Stahlblech gefertigt und werden komplett zusammengebaut geliefert.



Möbelscharniere der Firma Hettich



Detail des Ablagebodens mit Chromkleiderstange



Stellfüße

Durch den einheitlichen Korpus können die Garderobenschränke "Triton Modular" auf die am häufigsten nachgefragten Variationen angepasst werden. Die Lochung im Rahmen und in den Seitenwänden ermöglicht eine vielfältige Platzierung von Türen, Einlegeböden und Schlössern.

Diese Flexibilität ermöglicht es dem Kunden, den Schrank später umzurüsten, z. B. wenn die Kapazität des Umkleieraums erhöht werden soll.

Das Stahlblech ist pulverbeschichtet, die Türen bestehen aus einer 18 mm starken laminierten Spanplatte. Alle Kanten sind mit einer 2 mm ABS-Kante versehen, um eine lange Lebensdauer des Materials zu gewährleisten.



COLOR					
	Metall grau (RAL 7035)	Metall blau (RAL 5005)	Metall schwarz (RAL 9005)		
	EGGER		Kronospan STANDARD		
	Mandal Ahorn	Birke 1715 BS	Nagano Eiche 8431 SN	Kirsche 0344 BS	Nussbaum 0729 BS
Kronospan CONTEMPO					
	Concrete Flow K350 RT	Light Rockford Hickory K085 PW	Blonde Surfside Ash K525 SN	Gold Baroque Oak K535 RW	Amber Baroque Oak K536 RW

Ein erweitertes Angebot an Dekors finden Sie auf Seite 90.



<b>2-türig</b>		
Höhe x Breite x Tiefe (mm)	1970 x 600 x 500	1970 x 800 x 500
Anzahl der Abteile	2	2
Ausstattung	2 x Ablageboden, 2 x Kleiderstange	2 x Ablageboden, 2 x Kleiderstange
Gewicht netto / brutto (kg)	60 / 64	70 / 75
Bestellcode	IVD-20-X65-XXX-X1	IVD-20-X85-XXX-X1



<b>4 Abteile</b>		
Höhe x Breite x Tiefe (mm)	1970 x 600 x 500	1970 x 800 x 500
Anzahl der Abteile	4	4
Ausstattung	4 x Kleiderstange	4 x Kleiderstange
Gewicht netto / brutto (kg)	59 / 63	69 / 74
Bestellcode	IVC-20-X65-XXX-X1	IVC-20-X85-XXX-X1

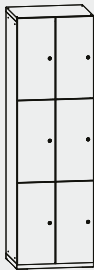

<b>6 Abteile</b>		
Höhe x Breite x Tiefe (mm)	1970 x 600 x 500	1970 x 800 x 500
Anzahl der Abteile	6	6
Gewicht netto / brutto (kg)	60 / 65	71 / 76
Bestellcode	IVE-20-X65-XXX-X1	IVE-20-X85-XXX-X1

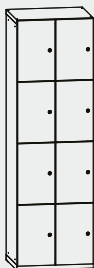

<b>8 Abteile</b>		
Höhe x Breite x Tiefe (mm)	1970 x 600 x 500	1970 x 800 x 500
Anzahl der Abteile	8	8
Gewicht netto / brutto (kg)	63 / 68	74 / 79
Bestellcode	IVF-20-X65-XXX-X1	IVF-20-X85-XXX-X1



Neubau Klinikum Fulda



AS Fitness Nový Jičín





I'M FIT Liberec



# Garderobenschränke

## Kombination aus Stahlblech und Laminat

Die Garderobenschränke werden aus hochwertigem, pulverbeschichtetem Stahlblech und Laminat in einem frei wählbaren Farbdekor hergestellt. Alle Kanten sind mit einer 2 mm ABS-Kante versehen. Die Schränke sind mit vorgebohrten Löchern zum Verstellen bzw. Nachrüsten von Ablageböden versehen.

Lüftungsschlitze in der Blechkonstruktion gewährleisten eine effektive Belüftung. Die Schränke können miteinander verschraubt und somit stabil aneinander gereiht werden.

Die Garderobenschränke aus Stahlblech und Laminat bieten durch ihre Ausführung und hohe Qualität eine zuverlässige Ausstattung für Umkleieräume in verschiedenen

Einrichtungen und Institutionen wie z. B. Betrieben, Schulen, Sporteinrichtungen, Krankenhäusern, Fitnesszentren usw.

Auf Wunsch kann auch ein anderes Laminatdekor aus der Musterpalette verwendet werden.

Die Standardfarben des Metallgestells sind RAL 7035 (Lichtgrau) und RAL 9005 (Schwarz). Andere Farbtöne nach der RAL-Farbskala sind auf Anfrage lieferbar.

EGGER		Kronospan STANDARD					
	Mandal Ahorn		Birke 1715 BS	Nagano Eiche 8431 SN	Kirsche 0344 BS	Nussbaum 0729 BS	
	Kronospan CONTEMPO						
			Concrete Flow K350 RT	Light Rockford Hickory K085 PW	Blonde Surfside Ash K525 SN	Gold Baroque Oak K535 RW	Amber Baroque Oak K536 RW

Ein erweitertes Angebot an Dekors finden Sie auf Seite 90.



Stabile Rahmenkonstruktion



Lüftungssystem



Chromkleiderstange



Stabile Scharniere  
(Türöffnung nahezu im  
180°-Winkel)



Praktische Ablageböden



Stellfüße





<b>1-türig</b>			
Höhe x Breite x Tiefe (mm)	1525 x 420 x 500	1750 x 420 x 500	1970 x 420 x 500
Anzahl der Abteile	1	1	1
Ausstattung	1x Ablageboden, 1x Kleiderstange	1x Ablageboden, 1x Kleiderstange	2x Ablageboden, 1x Kleiderstange
Gewicht netto / brutto (kg)	31 / 38	35 / 42	39 / 45
Bestellcode	ISS-15-B45-XXX-X2	ISS-18-B45-XXX-X2	ISS-20-B45-XXX-X2

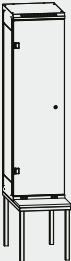

<b>1-türig mit Sitzbank</b>		
Höhe x Breite x Tiefe (mm)	1970 x 420 x 780	2195 x 420 x 780
Anzahl der Abteile	1	1
Ausstattung	1x Ablageboden, 1x Kleiderstange	1x Ablageboden, 1x Kleiderstange
Gewicht netto / brutto (kg)	39 / 47	43 / 51
Bestellcode	ISS-20-B48-XXX-A2	ISS-22-B48-XXX-A2



<b>2-türig</b>			
Höhe x Breite x Tiefe (mm)	1525 x 600 x 500	1750 x 600 x 500	1970 x 600 x 500
Anzahl der Abteile	2	2	2
Ausstattung	2x Ablageboden, 2x Kleiderstange	2x Ablageboden, 2x Kleiderstange	4x Ablageboden, 2x Kleiderstange
Gewicht netto / brutto (kg)	48 / 54	54 / 60	62 / 69
Bestellcode	ISD-15-B65-XXX-X2	ISD-18-B65-XXX-X2	ISD-20-B65-XXX-X2

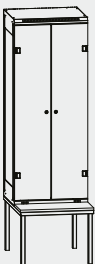

<b>2-türig mit Sitzbank</b>		
Höhe x Breite x Tiefe (mm)	1970 x 600 x 780	2195 x 600 x 780
Anzahl der Abteile	2	2
Ausstattung	2 x Ablageboden, 2 x Kleiderstange	2 x Ablageboden, 2 x Kleiderstange
Gewicht netto / brutto (kg)	57 / 65	63 / 71
Bestellcode	ISD-20-B68-XXX-A2	ISD-22-B68-XXX-A2

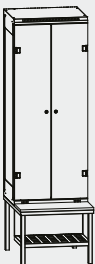

<b>2-türig mit Sitzbank und integriertem Rost</b>		
Höhe x Breite x Tiefe (mm)	1970 x 600 x 780	2195 x 600 x 780
Anzahl der Abteile	2	2
Ausstattung	2 x Ablageboden, 2 x Kleiderstange	2 x Ablageboden, 2 x Kleiderstange
Gewicht netto / brutto (kg)	61 / 69	67 / 75
Bestellcode	ISD-20-B68-XXX-R2	ISD-22-B68-XXX-R2

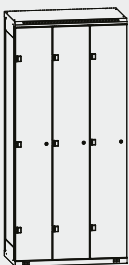

<b>3-türig</b>		
Höhe x Breite x Tiefe (mm)	1750 x 900 x 500	1970 x 900 x 500
Anzahl der Abteile	3	3
Ausstattung	3 x Ablageboden, 3 x Kleiderstange	6 x Ablageboden, 3 x Kleiderstange
Gewicht netto / brutto (kg)	74 / 80	86 / 91
Bestellcode	IST-18-B95-XXX-X2	IST-20-B95-XXX-X2



3-türig grau RAL 7035/Laminat  
Mandal Ahorn



2türiger Schrank grau RAL 7035/Laminat  
Amber Baroque Oak



2-türig  
grau RAL 7035/Mandal Ahorn



2-türig mit Sitzbank  
grau RAL 7035/Laminat Kiefer



2-türig mit Sitzbank  
grau RAL 7035/Laminat Kirsche Locarno

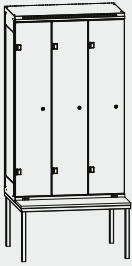

<b>3-türig mit Sitzbank</b>		
Höhe x Breite x Tiefe (mm)	1970 x 900 x 780	2195 x 900 x 780
Anzahl der Abteile	3	3
Ausstattung	3 x Ablageboden, 3 x Kleiderstange	3 x Ablageboden, 3 x Kleiderstange
Gewicht netto / brutto (kg)	77 / 85	85 / 90
Bestellcode	IST-20-B98-XXX-A2	IST-22-B98-XXX-A2

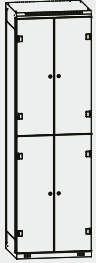

<b>4 Abteile</b>			
Höhe x Breite x Tiefe (mm)	1525 x 600 x 500	1750 x 600 x 500	1970 x 600 x 500
Anzahl der Abteile	4	4	4
Ausstattung	4 x Kleiderstange	4 x Kleiderstange	4 x Kleiderstange
Gewicht netto / brutto (kg)	49 / 57	54 / 60	59 / 66
Bestellcode	ISC-15-B65-XXX-X2	ISC-18-B65-XXX-X2	ISC-20-B65-XXX-X2

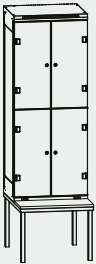

<b>4 Abteile mit Sitzbank</b>		
Höhe x Breite x Tiefe (mm)	1970 x 600 x 780	2195 x 600 x 780
Anzahl der Abteile	4	4
Ausstattung	4 x Kleiderstange	4 x Kleiderstange
Gewicht netto / brutto (kg)	58 / 66	67 / 75
Bestellcode	ISC-20-B68-XXX-A2	ISC-22-B68-XXX-A2

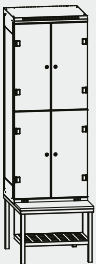

<b>4 Abteile mit Sitzbank und integriertem Rost</b>		
Höhe x Breite x Tiefe (mm)	1970 x 600 x 780	2195 x 600 x 780
Anzahl der Abteile	4	4
Ausstattung	4 x Kleiderstange	4 x Kleiderstange
Gewicht netto / brutto (kg)	62 / 70	71 / 79
Bestellcode	ISC-20-B68-XXX-R2	ISC-22-B68-XXX-R2

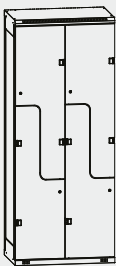

<b>„Z“ - Schrank</b>	
Höhe x Breite x Tiefe (mm)	1970 x 800 x 500
Anzahl der Abteile	4
Ausstattung	4 x Kleiderstange
Gewicht netto / brutto (kg)	69 / 77
Bestellcode	ISZ-20-B85-XXX-X2

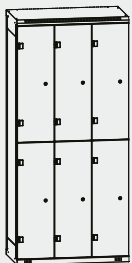

<b>6 Abteile</b>	
Höhe x Breite x Tiefe (mm)	1970 x 900 x 500
Anzahl der Abteile	6
Ausstattung	6 x Kleiderstange
Gewicht netto / brutto (kg)	78 / 88
Bestellcode	ISE-20-B95-XXX-X2

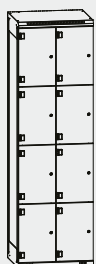

<b>8 Abteile</b>	
Höhe x Breite x Tiefe (mm)	1970 x 600 x 500
Anzahl der Abteile	8
Ausstattung	-
Gewicht netto / brutto (kg)	59 / 66
Bestellcode	ISF-20-B65-XXX-X2





4 Abteile grau RAL 7035/Laminat Mandal Ahorn



4 Abteile grau RAL 7035/Laminat Eiche Bardolino



4 Abteile mit Sitzbank schwarz RAL 9005/Laminat Eiche Corbridge



4 Abteile „Z“ grau RAL 7035/Laminat Mandal Ahorn



6 Abteile schwarz RAL 9005/Laminat Eiche Bardolino



8 Abteile grau RAL 7035/Laminat Mandal Ahorn



Vergnügungspark Krokodýlek, Olomouc



Nordic Lockers



Golf Club Pyšely



Sauna Paradies Holic



Hardcore Gym Aarau



Golf Resort Malacky



Grundschule Schulzovy sady



Fitness Sokolov





# Laminatgarderobenschränke











Der Garderobenschrank in zeitlosem Dekor ist komplett aus einer laminierten Spanplatte mit einer Stärke von 18 mm gefertigt.

Das elegante und klare Design wird durch ein Zylinderschloss mit zwei Schlüsseln pro Fach abgerundet. Alle Kanten sind mit einer 2 mm ABS-Kante versehen, um eine lange Lebensdauer zu gewährleisten.

Das Lüftungsgitter aus Edelstahl sorgt für eine effektive Belüftung.

Der Schrank wird zu einem geschmackvollen Teil Ihrer Inneneinrichtung.



EGGER		Kronospan STANDARD				
	Mandal Ahorn		Birke 1715 BS	Nagano Eiche 8431 SN	Kirsche 0344 BS	Nussbaum 0729 BS
Kronospan CONTEMPO						
	Concrete Flow K350 RT	Light Rockford Hickory K085 PW	Blonde Surfside Ash K525 SN	Gold Baroque Oak K535 RW	Amber Baroque Oak K536 RW	

Ein erweitertes Angebot an Dekors finden Sie auf Seite 90.



2-türig  
Mandal Ahorn



4 Abteile mit Sitzbank  
Light Rockford Hickory



Chromkleiderstange



Praktische Ablageböden



Lüftungssystem



Shoe cabinet



<b>1-türig</b>	
Höhe x Breite x Tiefe (mm)	1970 x 420 x 500
Anzahl der Abteile	1
Ausstattung	2x Ablageboden, 1 x Kleiderstange
Gewicht netto / brutto (kg)	39 / 45
Bestellcode	ILS-20-B45-XXX-XN



<b>2-türig</b>	
Höhe x Breite x Tiefe (mm)	1970 x 600 x 500
Anzahl der Abteile	2
Ausstattung	4x Ablageboden, 2x Kleiderstange
Gewicht netto / brutto (kg)	62 / 69
Bestellcode	ILD-20-B65-XXX-XN

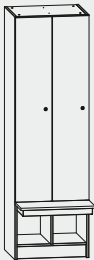

<b>2-türig mit Sitzbank</b>	
Höhe x Breite x Tiefe (mm)	1970 x 600 x 780
Anzahl der Abteile	2
Ausstattung	2x Ablageboden, 2x Kleiderstange
Gewicht netto / brutto (kg)	57 / 65
Bestellcode	ILD-20-B65-XXX-AN

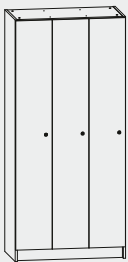

<b>3-türig</b>	
Höhe x Breite x Tiefe (mm)	1970 x 900 x 500
Anzahl der Abteile	3
Ausstattung	6x Ablageboden, 3x Kleiderstange
Gewicht netto / brutto (kg)	86 / 91
Bestellcode	ILT-20-B95-XXX-XN

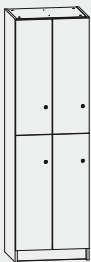

<b>4-Abteile</b>	
Höhe x Breite x Tiefe (mm)	1970 x 600 x 500
Anzahl der Abteile	4
Ausstattung	4x Ablageboden, 4x Kleiderstange
Gewicht netto / brutto (kg)	59 / 66
Bestellcode	ILC-20-B65-XXX-XN

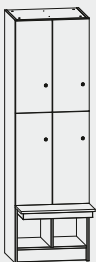

<b>4-Abteile mit Sitzbank</b>	
Höhe x Breite x Tiefe (mm)	1970 x 600 x 780
Anzahl der Abteile	4
Ausstattung	4 x Kleiderstange
Gewicht netto / brutto (kg)	58 / 66
Bestellcode	ILC-20-B68-XXX-AN



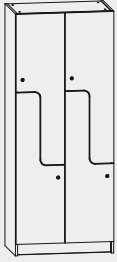

<b>„Z“</b>	
Höhe x Breite x Tiefe (mm)	1970 x 800 x 500
Anzahl der Abteile	4
Ausstattung	4 x Kleiderstange
Gewicht netto / brutto (kg)	69 / 77
Bestellcode	ILZ-20-B85-XXX-XN

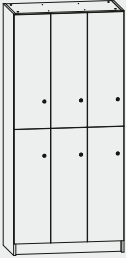

<b>6-Abteile</b>	
Höhe x Breite x Tiefe (mm)	1970 x 900 x 500
Anzahl der Abteile	6
Ausstattung	6 x Ablageboden, 6 x Kleiderstange
Gewicht netto / brutto (kg)	78 / 88
Bestellcode	ILE-20-B95-XXX-XN

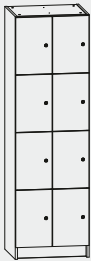

<b>8-Abteile</b>	
Höhe x Breite x Tiefe (mm)	1970 x 600 x 500
Anzahl der Abteile	8
Ausstattung	-
Gewicht netto / brutto (kg)	59 / 66
Bestellcode	ILF-20-B65-XXX-XN

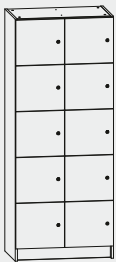

<b>10-Abteile</b>	
Höhe x Breite x Tiefe (mm)	1970 x 800 x 500
Anzahl der Abteile	8
Ausstattung	-
Gewicht netto / brutto (kg)	59 / 66
Bestellcode	ILG-20-B85-XXX-XN





Chrom-Garderobenstange für  
das obere Fach



Chrom-Garderobenstange für  
untere Box



Hettich Möbel-Scharniere

4-Kasten „Z“ Schachbrettür



The Courtyard



Hotel SEN



Zoom Cycle Praha



Jungle sport park





# Metallspinde

Die Metallschränke sind aus hochwertigem pulverbeschichtetem Stahlblech gefertigt und verfügen über eine chemisch und mechanisch widerstandsfähige Oberflächenbehandlung mittels Pulverlacktechnologie.

Eine stabile Rahmenkonstruktion garantiert die Festigkeit und Stabilität jedes Schrankes. Die verstärkten Türen können dank der einzigartigen Scharniere bis zu einem Winkel von 180° geöffnet werden. Die perforierten Türen gewährleisten eine einwandfreie Belüftung der Schränke. Stellfüße sind im Lieferumfang enthalten.

Die Schränke können miteinander verschraubt und somit stabil aneinander gereiht werden.

Die Triton-Schränke zeichnen sich durch ihr zeitloses Design und ihre hohe Verarbeitungsqualität aus. Sie werden vor allem in Umkleieräumen verschiedener Institutionen, wie z.B. in Betrieben, Schulen, Sporteinrichtungen, Krankenhäusern usw. eingesetzt.

Die Standardfarben sind RAL 7035 (hellgrau), RAL 5005 (blau) und RAL 9005 (schwarz).

Andere Farbtöne nach der RAL-Farbskala sind auf Anfrage lieferbar.



4-Box  
grau RAL 7035/blau RAL 5005



4-Box „Z“ mit Vordach  
grau RAL 7035/blau RAL 5005

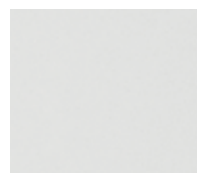

Metall grau  
(RAL 7035)



Metall blau  
(RAL 5005)

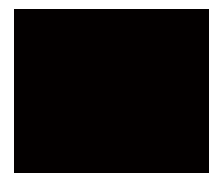

Metall schwarz  
(RAL 9005)



Stabile Rahmenkonstruktion



Lüftungssystem



Feste Trennwand



Verstärkte Türen, stabile Scharniere



Praktische Ablageböden



Stellfüße

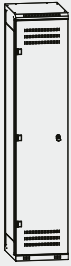

<b>1-türig</b>			
Höhe x Breite x Tiefe (mm)	1525 x 420 x 500	1750 x 420 x 500	1970 x 420 x 500
Anzahl der Abteile	1	1	1
Ausstattung	1x Ablageboden, 1x Kleiderstange	1x Ablageboden, 1x Kleiderstange	2x Ablageboden, 1x Kleiderstange
Gewicht netto / brutto (kg)	29 / 35	32 / 39	36 / 43
Bestellcode	ISS-15-A45-XXX-X2	ISS-18-A45-XXX-X2	ISS-20-A45-XXX-X2

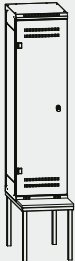

<b>1-türig mit Sitzbank</b>		
Höhe x Breite x Tiefe (mm)	1970 x 420 x 780	2195 x 420 x 780
Anzahl der Abteile	1	1
Ausstattung	1x Ablageboden, 1x Kleiderstange	1x Ablageboden, 1x Kleiderstange
Gewicht netto / brutto (kg)	37 / 45	40 / 48
Bestellcode	ISS-20-A48-XXX-A2	ISS-22-A48-XXX-A2



<b>2-türig</b>			
Höhe x Breite x Tiefe (mm)	1525 x 600 x 500	1750 x 600 x 500	1970 x 600 x 500
Anzahl der Abteile	2	2	2
Ausstattung	2x Ablageboden, 2x Kleiderstange	2x Ablageboden, 2x Kleiderstange	4x Ablageboden, 2x Kleiderstange
Gewicht netto / brutto (kg)	44 / 51	50 / 57	57 / 63
Bestellcode	ISD-15-A65-XXX-X2	ISD-18-A65-XXX-X2	ISD-20-A65-XXX-X2

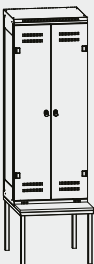

<b>2-türig mit Sitzbank</b>		
Höhe x Breite x Tiefe (mm)	1970 x 600 x 780	2195 x 600 x 780
Anzahl der Abteile	2	2
Ausstattung	2 x Ablageboden, 2 x Kleiderstange	2 x Ablageboden, 2 x Kleiderstange
Gewicht netto / brutto (kg)	54 / 62	58 / 66
Bestellcode	ISD-20-A68-XXX-A2	ISD-22-A68-XXX-A2

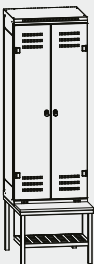

<b>2-türig mit Sitzbank und integriertem Rost</b>		
Höhe x Breite x Tiefe (mm)	1970 x 600 x 780	2195 x 600 x 780
Anzahl der Abteile	2	2
Ausstattung	2 x Ablageboden, 2 x Kleiderstange	2 x Ablageboden, 2 x Kleiderstange
Gewicht netto / brutto (kg)	58 / 66	62 / 70
Bestellcode	ISD-20-A68-XXX-R2	ISD-22-A68-XXX-R2



<b>3-türig</b>		
Höhe x Breite x Tiefe (mm)	1750 x 900 x 500	1970 x 900 x 500
Anzahl der Abteile	3	3
Ausstattung	3 x Ablageboden, 3 x Kleiderstange	6 x Ablageboden, 3 x Kleiderstange
Gewicht netto / brutto (kg)	67 / 77	76 / 86
Bestellcode	IST-18-A95-XXX-X2	IST-20-A95-XXX-X2





2-türig grau RAL 7035/blau RAL 5005



2-türig mit Sitzbank grau RAL 7035



1-türig  
grau RAL 7035/blau RAL 5005



3-türig  
grau RAL 7035/blau RAL 5005



3-türig mit Sitzbank  
grau RAL 7035/schwarz RAL 9005

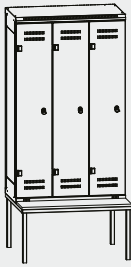

<b>3-türig mit Sitzbank</b>		
Höhe x Breite x Tiefe (mm)	1970 x 900 x 780	2195 x 900 x 780
Anzahl der Abteile	3	3
Ausstattung	3 x Ablageboden, 3 x Kleiderstange	3 x Ablageboden, 3 x Kleiderstange
Gewicht netto / brutto (kg)	72 / 79	79 / 84
Bestellcode	IST-20-A98-XXX-A2	IST-22-A98-XXX-A2



<b>4 Abteile</b>			
Höhe x Breite x Tiefe (mm)	1525 x 600 x 500	1750 x 600 x 500	1970 x 600 x 500
Anzahl der Abteile	4	4	4
Ausstattung	4 x Kleiderstange	4 x Kleiderstange	4 x Kleiderstange
Gewicht netto / brutto (kg)	48 / 55	52 / 58	57 / 63
Bestellcode	ISC-15-A65-XXX-X2	ISC-18-A65-XXX-X2	ISC-20-A65-XXX-X2



<b>4 Abteile mit Sitzbank</b>		
Höhe x Breite x Tiefe (mm)	1970 x 600 x 780	2195 x 600 x 780
Anzahl der Abteile	4	4
Ausstattung	4 x Kleiderstange	4 x Kleiderstange
Gewicht netto / brutto (kg)	58 / 64	61 / 69
Bestellcode	ISC-20-A68-XXX-A2	ISC-22-A68-XXX-A2



<b>4 Abteile mit Sitzbank und integriertem Rost</b>		
Höhe x Breite x Tiefe (mm)	1970 x 600 x 780	2195 x 600 x 780
Anzahl der Abteile	4	4
Ausstattung	4 x Kleiderstange	4 x Kleiderstange
Gewicht netto / brutto (kg)	62 / 68	65 / 73
Bestellcode	ISC-20-A68-XXX-R2	ISC-22-A68-XXX-R2

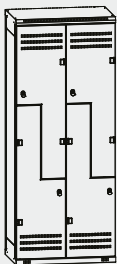

<b>„Z“ - Schrank</b>	
Höhe x Breite x Tiefe (mm)	1970 x 800 x 500
Anzahl der Abteile	4
Ausstattung	4 x Kleiderstange
Gewicht netto / brutto (kg)	64 / 74
Bestellcode	ISZ-20-A85-XXX-X2



<b>6 Abteile</b>	
Höhe x Breite x Tiefe (mm)	1970 x 900 x 500
Anzahl der Abteile	6
Ausstattung	6 x Kleiderstange
Gewicht netto / brutto (kg)	73 / 83
Bestellcode	ISE-20-A95-XXX-X2



<b>8 Abteile</b>	
Höhe x Breite x Tiefe (mm)	1970 x 600 x 500
Anzahl der Abteile	8
Ausstattung	-
Gewicht netto / brutto (kg)	54 / 61
Bestellcode	ISF-20-A65-XXX-X2

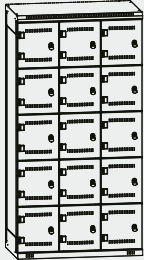

<b>15 Abteile</b>	
Höhe x Breite x Tiefe (mm)	1750 x 900 x 500
Anzahl der Abteile	15
Ausstattung	-
Gewicht netto / brutto (kg)	94 / 104
Bestellcode	ISO-18-A95-XXX-X2



4 Abteile mit Sitzbank grau RAL 7035/blau RAL 5005



15 Abteile grau RAL 7035/grau RAL 7035 und blau 5005





Tritón Pardubice, spol. s r.o.



Tritón Pardubice, spol. s r.o.



Grundschule Pardubice-Polabiny, Npor. Eliáše



Agrarlandtechnik



Euro Bus



Neu Mitte Schule



AZ Herentals



Internationale Schule Hamburg



Wasserversorgung und Kanalisation Přeclauč



Hotel Melia Wien



Rennverein Pardubice



Grundchule und Kindergarten Chotikov



APAG Elektronik GmbH





# Golfschränke

Golfschränke dienen der sicheren Aufbewahrung von Golftröleys und Golfausrüstung.

Ein kleiner Ausschnitt in der Rückwand ermöglicht zudem die Stromzuführung in den Schrank.

Seitlich befindet sich eine Ablage für die Steckdosenleiste und das Ladegerät des Golf-Trolleys.

Zusätzlich ist in der Tür ein Ablagekorb für Golfbälle und Kleinteile griffbereit angebracht.

Die perforierte Tür sorgt für eine optimale Belüftung.

Hochwertige und zuverlässige Schlösser garantieren eine sichere Aufbewahrung der Golfausrüstung.

Durch die hochwertige Verarbeitung können die Schränke in zwei Etagen übereinander aufgestellt werden.



Tablar für Steckdosenleiste



Kabeleinführung

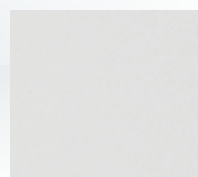

Metall grau  
(RAL 7035)



Metall blau  
(RAL 5005)



Metall schwarz  
(RAL 9005)





### Metallgolfschränke

Höhe x Breite x Tiefe (mm)	1250 x 550 x 550	1250 x 825 x 550	1250 x 825 x 1100
Ausstattung	Ablagekorb für Golfbälle und Kleinigkeiten, Tablar für Steckdosenleiste		
Gewicht netto / brutto (kg)	36 / 43	44 / 50	62 / 69
Bestellcode	IGS-13-A55-XXX-XX	IGS-13-A85-XXX-XX	IGS-13-A80-XXX-XX

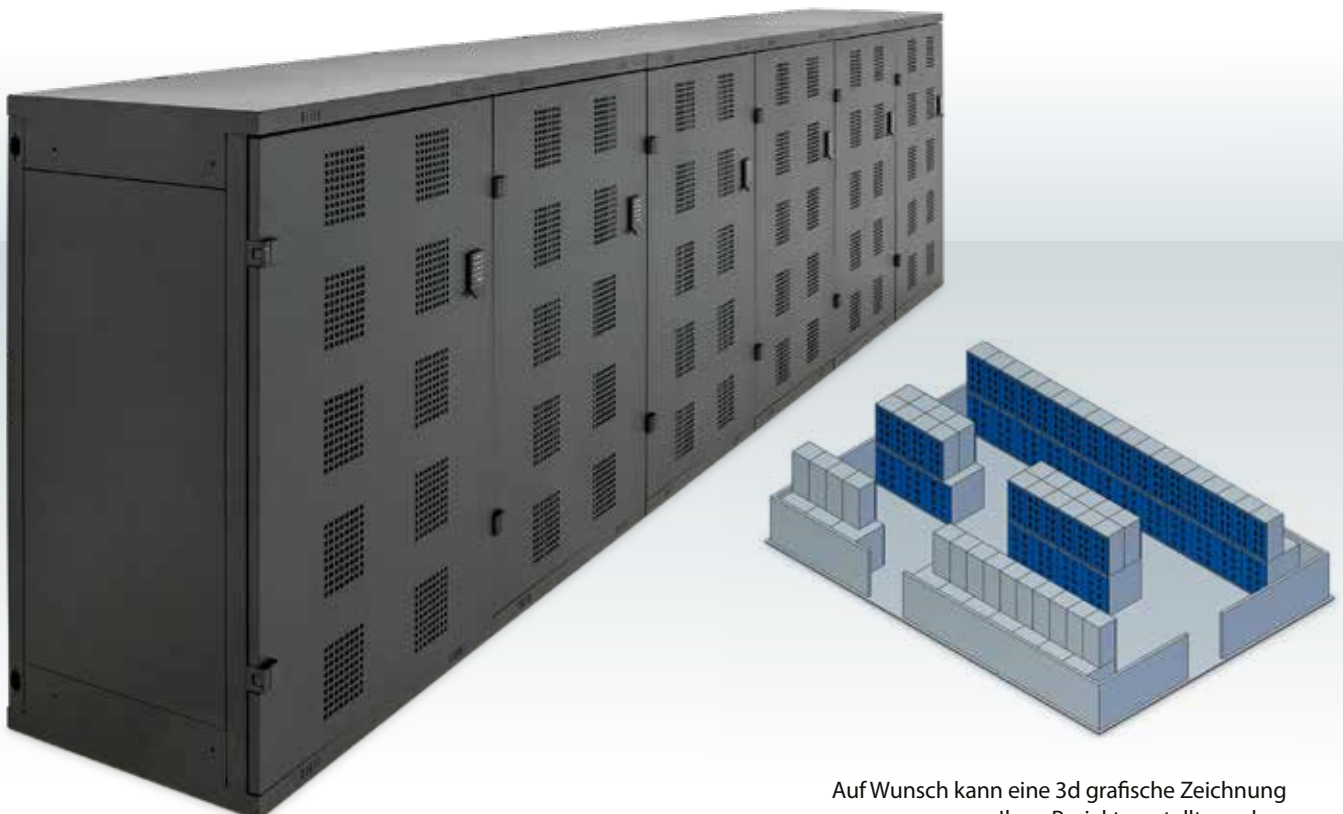

Auf Wunsch kann eine 3d grafische Zeichnung Ihres Projekts erstellt werden.



Migros Golfplatz Moossee



Golf Club Pardubice - Lázně Bohdaneč



Golf Club Pyšely



Golf Resort Buchholz



City & Country Golfclub Am Wienerberg



Les Bois



Golfplatz Clebronn





Golf Club Bad Rappenau



Golf-Club Peine-Edemissen e.V.



Golf Mstětice



Golf Club Gams Werdenberg





# Sattelschränke

Der Sattelschrank ist in erster Linie für die sichere Aufbewahrung von Reitsätteln und -ausrüstung bestimmt. Er ist aus hochwertigem, elektrolytisch verzinktem und pulverbeschichtetem Stahlblech gefertigt. Diese Kombination garantiert eine ausgezeichnete chemische und mechanische Beständigkeit.

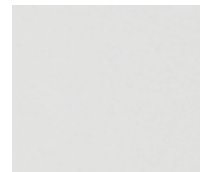

Metall grau  
(RAL 7035)



Metall blau  
(RAL 5005)

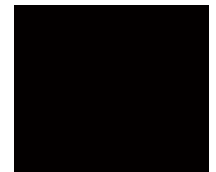

Metall schwarz  
(RAL 9005)

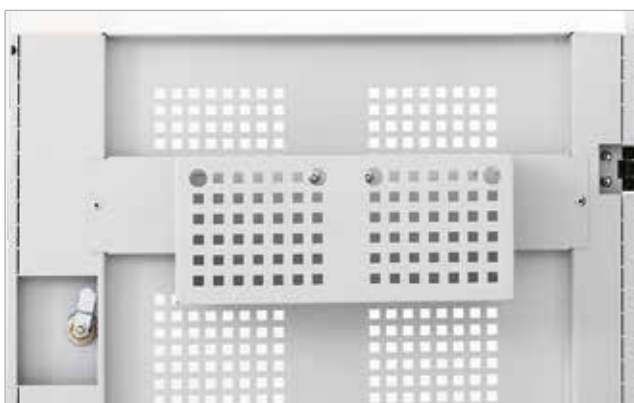

Ablagekorb für Kleinigkeiten



Sattelhalter, Aufhängung für Zaumzeug





Sattelschränke	
Höhe x Breite x Tiefe (mm)	1100 x 600 x 600
Anzahl der Abteile	1
Ausstattung	Ablagekorb für Kleinigkeiten, 2 x Sattelhalter, inkl. Haken für Trensenzaum, 2 x Halfterhalter
Gewicht netto / brutto (kg)	42 / 47
Bestellcode	KSS-11-A66-XXX-X1



Sattelhalter, inkl. Haken für Trensenzaum



# Ballschränke

Der Ballschrank dient zur Aufbewahrung von Bällen aller Art, z.B. in Sporthallen und Sportarenen.

In Ballschränken aus Metall sorgen verstellbare und geneigte Regalböden dafür, dass die Bälle an ihrem Platz bleiben.

Ballschränke aus 18 mm starkem Laminat mit einem festen und zwei höhenverstellbaren Böden bieten eine größere Flexibilität. Bei Bedarf kann der Schrank mit zusätzlichen Einlegeböden erweitert werden. Alle Kanten sind mit einer 2 mm ABS-Kante versehen.

	COLOR				
	Metall grau (RAL 7035)	Metall blau (RAL 5005)	Metall schwarz (RAL 9005)		
EGGER		Kronospan STANDARD			
			Mandal Ahorn	Birke 1715 BS	Nagano Eiche 8431 SN
Kronospan CONTEMPO					

Ein erweitertes Angebot an Dekors finden Sie auf Seite 90.



Ballschränke	Metall	Laminat
Höhe x Breite x Tiefe (mm)	1970 x 900 x 400	2100 x 1200 x 600
Anzahl der Abteile	1	1
Ausstattung	4 x höhenverstellbarer Ablageboden, Dresshalter	1 x fester Ablageboden, 2 x höhenverstellbarer Ablageboden, Drehriegelverschluss Burg
Gewicht netto/brutto (kg)	70 / 75	135 / 143
Bestellcode	IMS-20-A94-XXX-X1	YYAT18-0002-16













## Eishockey – und Mehrzweckboxen

Die Eishockeybox besteht aus einer laminierten Spanplatte und ist ideal für Umkleidekabinen in Eishockeystadien.

Sie kann aber auch in anderen Einrichtungen eingesetzt werden, in denen keine abschließbaren Schränke benötigt werden. Die Eishockeybox wird in zwei Grundvarianten angeboten - entweder mit offenem oder mit geschlossenem Fach unter der Bank. Bestandteile der Box sind ein abschließbares Fach mit Einwurfschlitz für Wertsachen, zwei Doppelhaken und zwei Ablageböden.

Die Box ist für maximal zwei Personen ausgelegt.



EGGER		Kronospan STANDARD				
	Mandal Ahorn		Birke 1715 BS	Nagano Eiche 8431 SN	Kirsche 0344 BS	Nussbaum 0729 BS
Kronospan CONTEMPO						
	Concrete Flow K350 RT	Light Rockford Hickory K085 PW	Blonde Surfside Ash K525 SN	Gold Baroque Oak K535 RW	Amber Baroque Oak K536 RW	

Ein erweitertes Angebot an Dekors finden Sie auf Seite 90.





### Eishockey- und Mehrzweckboxen

Höhe x Breite x Tiefe (mm)	1970 x 600 x 600	1970 x 600 x 600	1970 x 800 x 600	1970 x 800 x 600
Anzahl der Abteile	1	1	1	1
Ausstattung	2 x Ablageboden, 1 x Box, 2 x Doppelhaken, offener Platz unter der Bank	2 x Ablageboden, 1 x Box, 2 x Doppelhaken	2 x Ablageboden, 1 x Box, 2 x Doppelhaken, offener Platz unter der Bank	2 x Ablageboden, 1 x Box, 2 x Doppelhaken
Gewicht netto/brutto (kg)	54 / 63	56 / 66	63 / 68	67 / 74
Bestellcode	IAH-20-B66-XXX-X0	IAH-20-B66-XXX-X1	IAH-20-B86-XXX-X0	IAH-20-B86-XXX-X1



Die Universalbox HPL ist aus extrem widerstandsfähigem Hochdrucklaminat gefertigt und eignet sich ideal für die Schränke aller professionellen und semiprofessionellen Vereine. Es werden zwei Varianten angeboten.

Die Version für Spieler ist 800 mm breit, die Version für Torhüter ist 1000 mm breit.

Da es sich um ein exklusives Produkt handelt, bieten wir eine große Auswahl an Dekoren an, um den Farbwünschen aller Vereine gerecht zu werden.



### Eishockeybox HPL

Höhe x Breite x Tiefe (mm)	2180 x 800 x 650	2180 x 1000 x 650
Ausstattung	2x Ablageboden, 3x Doppelhaken, Lagerplatz unter der kippbaren Bank	2x Ablageboden, 3x Doppelhaken, Lagerplatz unter der kippbaren Bank
Gewicht netto/brutto (kg)	90 / 96	107 / 113
Bestellcode	NPAT18-0002-11 Spieler	NPAT18-0002-01 Torwart









Fredericia Idrætscenter



HC Warnsdorf



HC Dynamo Pardubice



HC AZ Havířov



HC Dynamo Pardubice



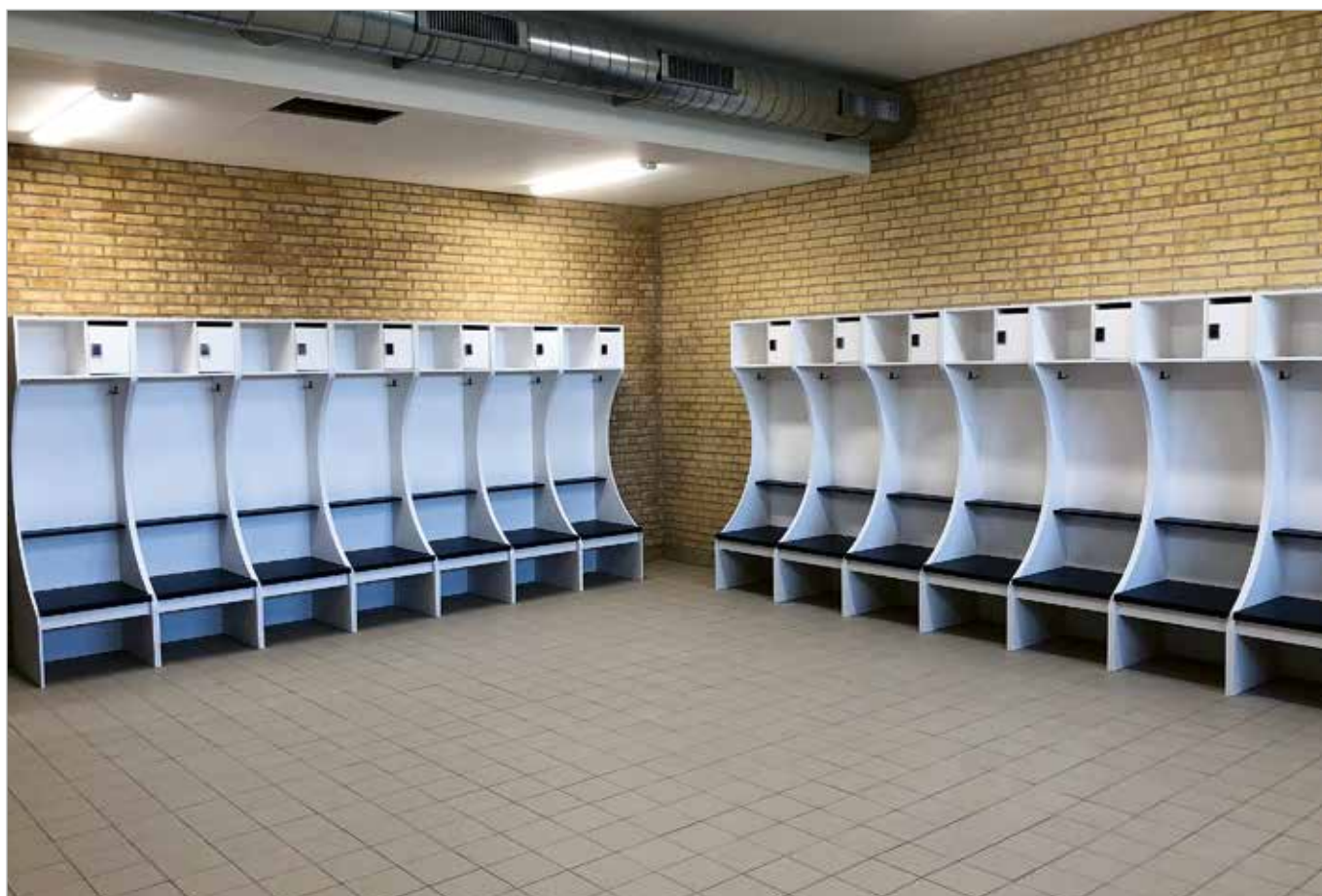

Vendsyssel FF



Vendsyssel FF



Vendsyssel FF



HC Poděbrady



Umeå FC



# Ski- und Snowboardschränke

Ski- und Snowboardschränke sind für die Ausstattung von Hotels, Pensionen oder Skidepots in Wintersportgebieten bestimmt.

Die Schränke zeichnen sich durch eine geschweißte Rahmenkonstruktion aus verzinktem und pulverbeschichtetem Stahlblech aus.

Die Rückwand ist mit einem effektiven System zur Schuhtrocknung ausgestattet. Eine spezielle Perforation in der Tür und in der Rückwand gewährleistet die Luftzirkulation im Inneren des Schrankes.

Die Ausführung mit 2/3 Fachboden ermöglicht die Nutzung der gesamten Schrankhöhe für die Lagerung von langen Gegenständen.

Die Schränke können mit einer verzinkten Wanne oder einem Gitterrost ausgestattet werden.

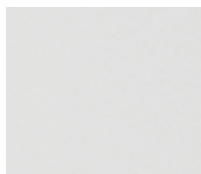

Metall grau  
(RAL 7035)



Metall blau  
(RAL 5005)

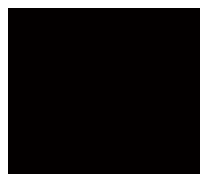

Metall schwarz  
(RAL 9005)



NLAT20-0005-66 – Wanne für SKI 320x600, schief, abnehmbar

NLAT20-0005-67 – Wanne für SKI 520x600,, schief, abnehmbar

NLAT20-0005-68 – Rost für SKI 320x60., abnehmbar

NLAT20-0005-69 – Rost für SKI 520x600, abnehmbar



### Ski- und Snowboardschränke

Höhe x Breite x Tiefe (mm)	2155 x 320 x 600	2155 x 520 x 600
Anzahl der Abteile	1	1
Ausstattung	1 x Ablageboden	1 x Ablageboden
Gewicht netto / brutto (kg)	44 / 49	54 / 58
Bestellcode	LSS-21-A36-XXX-X2 - verzinkt	LSS-21-A56-XXX-X2 - verzinkt
Bestellcode 2/3 Ablageboden	LSS-21-A36-XXX-X3 - verzinkt	LSS-21-A56-XXX-X3 - verzinkt

## Trocknungssysteme

Die Trocknungssysteme arbeiten nach dem Prinzip einer kontinuierlichen Warmluftzirkulation, die dem zu trocknenden Objekt zugeführt wird. Die Warmluft von ca. 45 °C (bei einer Umgebungstemperatur von 15 °C bis 25 °C) ist ideal für eine schnelle, hygienische und sichere Trocknung. Die Trockner sind serienmäßig mit einer analogen Zeitschaltuhr ausgestattet, die eine Zeiteinstellung von 1 bis 120 Minuten ermöglicht.

Die Trocknungssysteme werden in den verschiedensten Bereichen eingesetzt, z.B. bei Feuerwehren, Chemielabors, Bauunternehmen, Industriebetrieben, Landwirtschaft, Hotels, Pensionen, Straßenmeistereien, Armee, Polizei, Eishockey- und Fußballvereinen etc.

Der Trockner kann für Schuhe, Skischuhe, Stiefel usw. verwendet werden.







Hotel Harmony



Bergbahnen Belalp Blatten



Deep Pec pod Sněžkou



Hause Chappelle in Ulrichen



Hotel Svatý Vavřinec





Orea Resort Horal



Orea Resort Horal



Orea Resort Horal



Grandhotel Hradec, Pec pod Sněžkou



# Schränke für Feuerwehr und Rettungsdienste

Es handelt sich um eine geschweißte Konstruktion aus 1 mm starkem verzinktem Stahlblech.

Sie gewährleisten die sofortige Verfügbarkeit von Notfallkleidung, wann immer sie benötigt wird.

Gegen Aufpreis können die Schränke zusätzlich mit einem

kippbaren Helmhalter ausgestattet werden.

Durch Ziehen am Helm kippt die Halterung und der Helm kann leichter entnommen werden.

Stellfüße gehören nicht zur Standardausstattung des Schrankes.



Kipbaren Helmhalter

**Bestellcode:** IAI-02-XXX-IXX-T1



Füße mit Nivillierschraube

**Bestellcode:** IAI-01-XXX-XXX-X1



Metall Rot  
(RAL 3000)

**IPA**

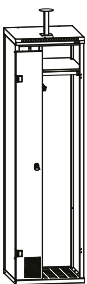
**IPB**

<b>IPA</b>	
Höhe x Breite x Tiefe (mm)	1780 x 500 x 500
Anzahl der Abteile	2
Ausstattung	2 x Ablageboden, Chromkleiderstange, Helmhalter, 3 x Metallkleiderhaken
Gewicht netto / brutto (kg)	48 / 53
Bestellcode	IPA-18-A55-IIR-X1 (mechanisches Codeschloss), IPA-18-A55-IIC-X1 (halbzylindrisches Schloss)

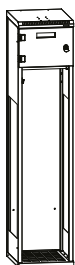

<b>IPB</b>	
Höhe x Breite x Tiefe (mm)	1780 x 400 x 500
Anzahl der Abteile	1
Ausstattung	1 x verschließbarer Fach, Chromkleiderstange, 3 x Metallkleiderhaken, spezielles Lüftungssystem zwischen den Schränken (Perforation in Seitenwänden)
Gewicht netto / brutto (kg)	41/46
Bestellcode	IPB-18-A45-IIC-X2 (halbzylindrisches Schloss), IPB-18-A45-IIR-X2 (mechanisches Codeschloss)





**IPC**



**IPD**

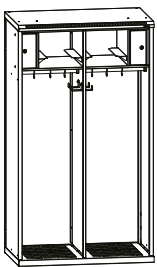

<b>IPC</b>	
Höhe x Breite x Tiefe (mm)	1780 x 1000 x 600
Anzahl der Abteile	2
Ausstattung	Chromkleiderstange mit Haken, Helmhalter innen, Gürtelhaken, abschließbares Fach
Gewicht netto / brutto (kg)	71 / 78
Bestellcode	IPC-18-A16-IIR-D2 (mechanisches Codeschloss), IPC-18-A16-IIC-D2 (halbzylindrisches Schloss)

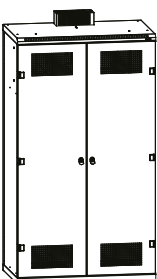

<b>IPD</b>	
Höhe x Breite x Tiefe (mm)	1780 x 1000 x 600
Anzahl der Abteile	2
Ausstattung	Chromkleiderstange mit Haken, Helmhalter innen, Gürtelhaken, abschließbare Türen, Trockner Leistung 500 W/Stunde
Gewicht netto / brutto (kg)	95 / 101
Bestellcode	IPD-18-A16-IIC-D2(halbzylindrisches Schloss), IPD-18-A16-IIR-D2 (mechanisches Codeschloss)



**IPO**



**IPS**

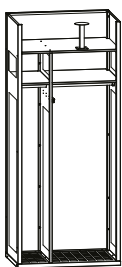

<b>IPO</b>	
Höhe x Breite x Tiefe (mm)	1780 x 750 x 500
Anzahl der Abteile	2
Ausstattung	Chromkleiderstange, 3x Metallkleiderhaken, spezielle Perforation, Helmhalter
Gewicht netto / brutto (kg)	49 / 55
Bestellcode	IPO-18-X75-IIX-X1

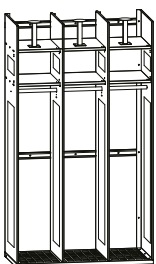

<b>IPS</b>		
Höhe x Breite x Tiefe (mm)	1780 x 1000 x 500	
Anzahl der Abteile	3	
Ausstattung	Chromkleiderstange, 3 x Helmhalter, spezielle Perforation	
Gewicht netto / brutto (kg)	48 / 55	41 / 48
Bestellcode	IPS-18-X15-IIX-ZX	IPS-18-X15-IIX-DX ohne Seitenwand

Dieses Schranksystem ist für die Wandmontage vorgesehen und wird zerlegt in Verpackungen mit den Abmessungen 1800 x 350 x 550 mm geliefert.



**IPE – X1**

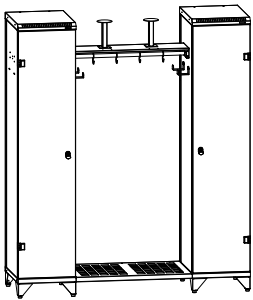

<b>IPE (X1)</b>	
H x B x T (mm)	1780 x 1600 x 500
Anzahl der Abteile	2
Ausstattung	Chromkleiderstange mit Haken, Helmhalter, 2x Metallkleiderhaken/Gürtelhaken, Rost  im Schrank: Chromkleiderstange, 2x Metallkleiderhaken, 3x Doppelhaken, 2x Ablageboden
Gewicht netto / brutto (kg)	100/ 106
Bestellcode	IPE-18-A85-IIC-X1 (halbzylindrisches Schloss) IPE-18-A85-IIR-X1 (mechanisches Codesschloss)

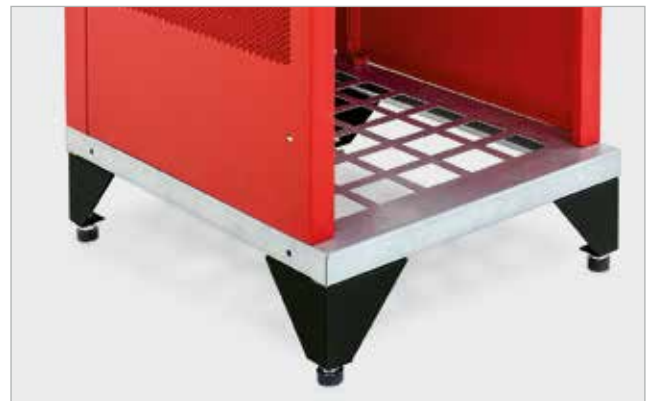



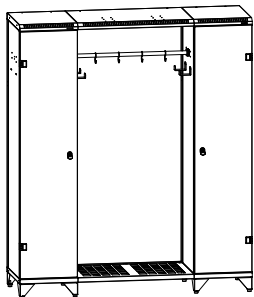

**IPE – X2**

**IPF**

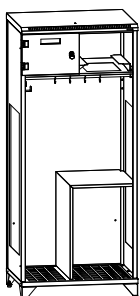
<b>IPE (X2)</b>	
H x B x T (mm)	1780 x 1600 x 500
Anzahl der Abteile	2
Ausstattung	1x Chromkleiderstange, 2x Metallkleiderhaken, Stahlrost für Schuhe, Gürtelhaken, Vorbereitung für Helmhalterung am oberen Blech 1x verschließbarer Schrank mit Chromkleiderstange, 2x Metallkleiderhaken, 3x Doppelhaken, 2x Ablageböden, spezielle Belüftung
Gewicht netto / brutto (kg)	113 / 119
Bestellcode	IPE-18-A85-IIC-X2 (halbzylindrisches Schloss) IPE-18-A85-IIR-X2 (mechanisches Codesschloss)



<b>IPF</b>	
H x B x T (mm)	1780 x 800 x 600
Anzahl der Abteile	2
Ausstattung	1x abschließbares Fach, Helmhalter innen, Chromkleiderstange, 4x Metallkleiderhaken, 2x Haken auf der Seite innerhalb des Schrankes
Gewicht netto / brutto (kg)	62 / 68
Bestellcode	IPF-18-A86-IIC-X1 (halbzylindrisches Schloss) IPF-18-A86-IIR-X1 (mechanisches Codeschloss)



Feuerwehr Buochs Ennetbürgen



Freiwillige Feuerwehr Erpfting



Freiwillige Feuerwehr Munchehof



Feuerwehr Wallenwil/Eschlikon



ZOO Hluboká nad Vltavou





Bayerisches Rotes Kreuz



Bayerisches Rotes Kreuz

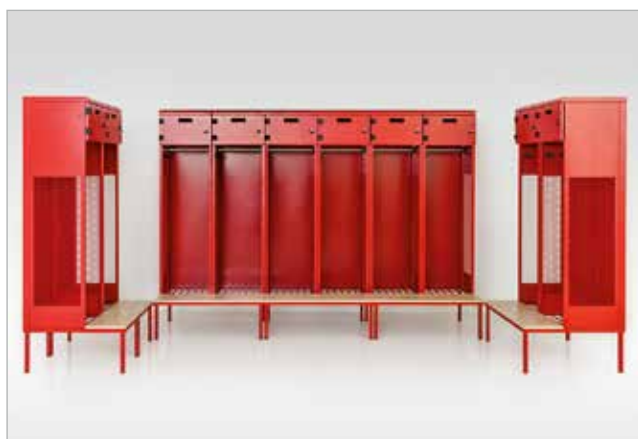

Nordic Lockers

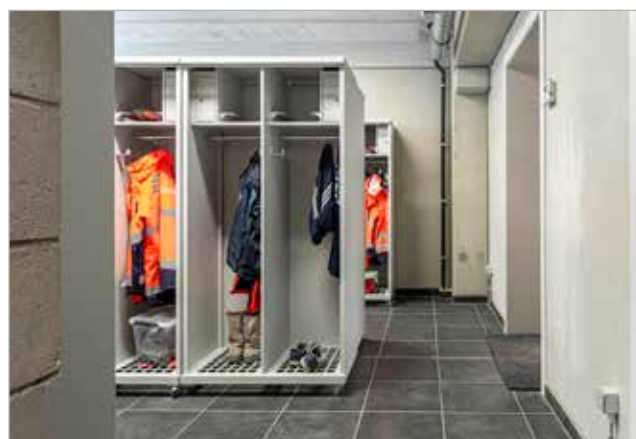

Van Akelyen

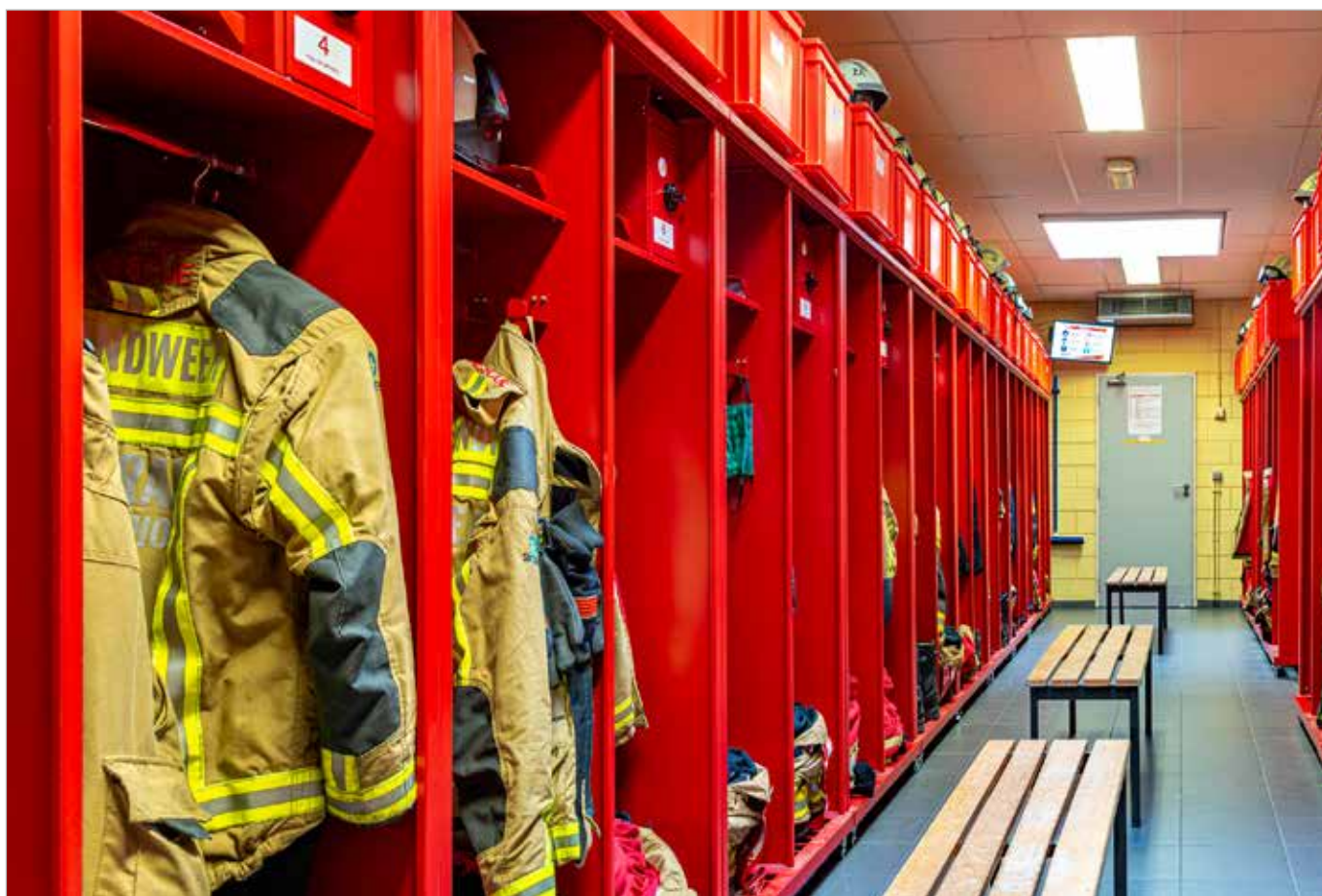

Brandweer Zandhoven





# Schlüsselschränke

## Schlüsselschränke aus Stahlblech mit Glastür gewährleisten

bieten eine perfekte Übersicht über die Schlüssel. Der Schrank lässt sich leicht an der Wand befestigen. Die Haken sind aus hochwertigem Stahlblech gefertigt. Der Verschluss der Schränke erfolgt durch ein Zylinderschloss.

## Der Laminatschlüsselschrank

ist innen mit einer Stahlplatte mit Haken ausgestattet. Die Haken sind aus hochwertigem Stahlblech gefertigt. Die Schränke sind mit einem Zylinderschloss versehen.

		COLOR							
		Metall grau (RAL 7035)	Metall blau (RAL 5005)	Metall schwarz (RAL 9005)					
EGGER	Kronospan STANDARD								
		Mandal Ahorn	Birke 1715 BS	Nagano Eiche 8431 SN	Kirsche 0344 BS	Nussbaum 0729 BS			
Kronospan CONTEMPO									
		Concrete Flow K350 RT	Light Rockford Hickory K085 PW	Blonde Surfside Ash K525 SN	Gold Baroque Oak K535 RW	Amber Baroque Oak K536 RW			

Ein erweitertes Angebot an Dekors finden Sie auf Seite 90.



### Schlüsselschränke

Höhe x Breite x Tiefe (mm)	670 x 370 x 105	670 x 620 x 105	990 x 620 x 105
Anzahl der Haken	50 Haken (5 Reihen á 10 St.)	100 Haken (5 Reihen á 20 St.)	160 Haken (8 Reihen á 20 St.)
Gewicht (kg)	8	12	18
Bestellcode	IAK-06-C41-XXX-X1	IAK-06-C61-XXX-X1	IAK-09-C61-XXX-X1



### Laminatschlüsselschrank

Höhe x Breite x Tiefe (mm)	615 x 310 x 125	615 x 560 x 125	950 x 560 x 125
Anzahl der Haken	50 Haken (5 Reihen á 10 St.)	100 Haken (5 Reihen á 20 St.)	160 Haken (8 Reihen á 20 St.)
Gewicht (kg)	8	13	18
Bestellcode	LAK-06-B31-CAA-X1	LAK-06-B51-CAA-X1	LAK-09-B51-CAA-X1



# Garderobenbänke

Kombination aus Stahlblech  
und Laminat



Auf Wunsch lässt sich eine  
Schuhablage ergänzen.

Garderobenbänke werden in Umkleieräumen von Betrieben, Turnhallen, Schulen und Sportvereinen eingesetzt.

Sie sind aus stabilen Stahlprofilen 30 x 30 mm gefertigt. Die Sitzfläche besteht aus einer Laminatplatte mit einer 2 mm breiten ABS-Kante.

Die Füße sind mit Kunststoffgleitern, die Rückenlehnen mit praktischen Haken in der jeweiligen Profilfarbe ausgestattet.



Ein erweitertes  
Angebot an  
Dekors finden  
Sie auf Seite 90.





<b>Garderobenbänke mit Hakenleiste</b>			
Höhe x Breite x Tiefe (mm)	1800 x 1200 x 430	1800 x 1500 x 430	1800 x 2000 x 430
Anzahl der Kleiderhaken	8	10	13
Gewicht (kg)	67	75	89
Bestellcode	ITV-04-X01-XXX-X3	ITV-04-X02-XXX-X3	ITV-04-X03-XXX-X3

<b>Doppelseitige Garderobenbänke mit Hakenleiste</b>			
Höhe x Breite x Tiefe (mm)	1800 x 1200 x 830	1800 x 1500 x 830	1800 x 2000 x 830
Anzahl der Kleiderhaken	16	20	32
Gewicht (kg)	111	121	150
Bestellcode	ITV-08-X01-XXX-X3	ITV-08-X02-XXX-X3	ITV-08-X03-XXX-X3



<b>Garderobenbänke</b>				
Höhe x Breite x Tiefe (mm)	460 x 1200 x 350	460 x 1500 x 350	460 x 2000 x 350	460 x 2000 x 550
Gewicht (kg)	14	18	25	26
Bestellcode	ITL-04-X03-XXX-X2	ITL-04-X04-XXX-X2	ITL-04-X05-XXX-X2	ITL-04-X01-XXX-X2



# Garderobenbank, laminiert

Die volllaminierten Sitzbänke werden aus einer 36 mm starken, widerstandsfähigen laminierten Spanplatte mit einer 2 mm starken ABS-Kante hergestellt. Aufgrund der verwendeten Materialien und des Designs eignen sich diese Sitzbänke besonders für Bereiche, in denen hohe Anforderungen an die Gestaltung der gesamten Umkleide gestellt werden.



## Garderobenbank, laminiert

Höhe x Breite x Tiefe (mm)	460 x 600 x 350	460 x 800 x 350	460 x 1000 x 350
Gewicht (kg)	14	16	18
Bestellcode	ILL-04-X01-XXX-X1	ILL-04-X02-XXX-X1	ILL-04-X03-XXX-X1

EGGER		Kronospan STANDARD				
	Mandal Ahorn		Birke 1715 BS	Nagano Eiche 8431 SN	Kirsche 0344 BS	Nussbaum 0729 BS
Kronospan CONTEMPO						
	Concrete Flow K350 RT	Light Rockford Hickory K085 PW	Blonde Surfside Ash K525 SN	Gold Baroque Oak K535 RW	Amber Baroque Oak K536 RW	

Ein erweitertes Angebot an Dekors finden Sie auf Seite 90.



## Design-Pflanzentrog mit Bewässerung

**Aufstellung:**  
Innen-/Außenbereich

**Farbe:**  
Anthrazit RAL 7026

**Material:**  
elektrolytverzinktes Blech mit  
Fassadenpulverbeschichtung

**Abmessungen:**  
875 x 850 x 300 mm (B x H x T)

**Ausstattung:**  
3x Kunststoffbewässerungsset,  
2x Räder, 2x Nivellierfüße

**Gewicht:**  
23 kg (mit Plasteeinsätzen)

Kunststoffbewässerungsset

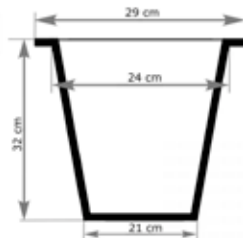

Dieses Set besteht aus:

- Kunststoffeinsatz
- Doppelboden (Zwischenboden)
- Wasserstandsanzeige

Für die Einsätze wurde ein sehr hochwertiger und stabiler Kunststoff verwendet. Sie können daher sowohl im Innen- als auch im Außenbereich eingesetzt werden.

**Pflanzengefäße:**

3x Kunststoffbewässerungsset schwarz mit Wasserstandsanzeige

**Einfache Handhabung:**

2x Räder zum Bewegen und 2x Gumminivellierfüße zum Feststellen

Für die Befestigung des Pflanzkübels kann zusätzlich ein Befestigungsprofilset (inkl. Montagematerial) bestellt werden.

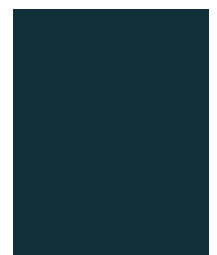

grau antracit RAL7016





# Regale

## Regale

Geschraubtes Universalregal für Archive, Werkstätten und Lager. Die Fachböden sind im Raster von 45 mm verstellbar.

**Tragkraft der Regalböden:** 100 kg  
**Max. Belastung des Regals:** 500 kg

Das Regal wird zerlegt geliefert.

## Geschweißte Regale - Kombination aus Stahlblech und Laminat

Die 18 mm dicken Laminatböden sind in einem Metallrahmen montiert. Das Regal kann an der Wand befestigt werden.

**Tragkraft der Regalböden:** 75 kg  
**Max. Belastung des Regals:** 450 kg



Ein erweitertes Angebot an Dekors finden Sie auf Seite 90.



<b>Regale</b>				
Höhe x Breite x Tiefe (mm)	2000 x 1000 x 400	2000 x 1000 x 500	2000 x 1000 x 400	2000 x 1000 x 500
Regalbodenausführung	verzinkt	verzinkt	Farbe	Farbe
Ausstattung	5x Regalboden	5x Regalboden	5x Regalboden	5x Regalboden
Gewicht netto / brutto (kg)	38 / 39	44 / 45	29 / 30	34 / 35
Bestellcode	IAR-20-X14-XXX-X1	IAR-20-X15-XXX-X1	IAR-20-X14-CCX-X1	IAR-20-X15-CCX-X1

<b>Geschweißte Regale - Kombination aus Stahlblech und Laminat</b>	
Höhe x Breite x Tiefe (mm)	2000 x 1000 x 500
Regalbodenausführung	Laminat
Ausstattung	6x Regalboden
Gewicht netto / brutto (kg)	63 / 69
Bestellcode	IDR-20-X15-XXX-X1

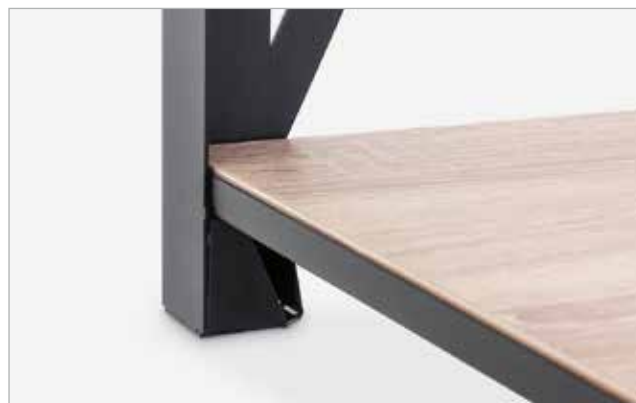



# Werkbänke

**Universelle und flexible Arbeitstische für Werkstätten, Schulklassen, Lagerhäuser und Garagen.**

Verstellbare FüÙe zum Einstellen der Höhe des Arbeitstisches von 655 mm bis 1005 mm (in Schritten nach 50 mm)

**Mitgelieferte Tischlängen (mm):** 750, 1200, 1500, 1700, 2000

**Tiefe für alle Tischlängen (mm):** 700

**Tragkraft des Arbeitstisches (kg):** 500 bei gleichmäßiger Belastung

**Arbeitsfläche:** Massive Buchenplatte mit der Dicke 40 mm, abgeschrägte Oberkanten

**Feste profilierte Basis:** aus Stahlprofilen geschweiÙt, hinterer Querträger für höhere Steifheit

**Oberflächenbehandlung von Metallprofilen:** Pulverbeschichtung - grau RAL 7035, blau RAL 5005

Möglichkeit der Verankerung des Tisches am Boden.

Der Tisch wird zerlegt und einschließlich Montagematerial geliefert.

Einfache Installation

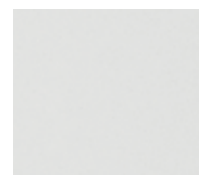

Metall grau  
(RAL 7035)



Metall blau  
(RAL 5005)







Werkstattschalter					
Höhe (mm)	750	1 200	1 500	1 700	2 000
Tiefe x Breite (mm)	655 – 1005 x 700	655 – 1005 x 700	655 – 1005 x 700	655 – 1005 x 700	655 – 1005 x 700
Bestellcode					
RAL7035	CXAT20-0056-05	CXAT20-0056-04	CXAT20-0056-03	CXAT20-0056-02	CXAT20-0056-01
RAL 5005	UXAT20-0056-05	UXAT20-0056-04	UXAT20-0056-03	UXAT20-0056-02	UXAT20-0056-01

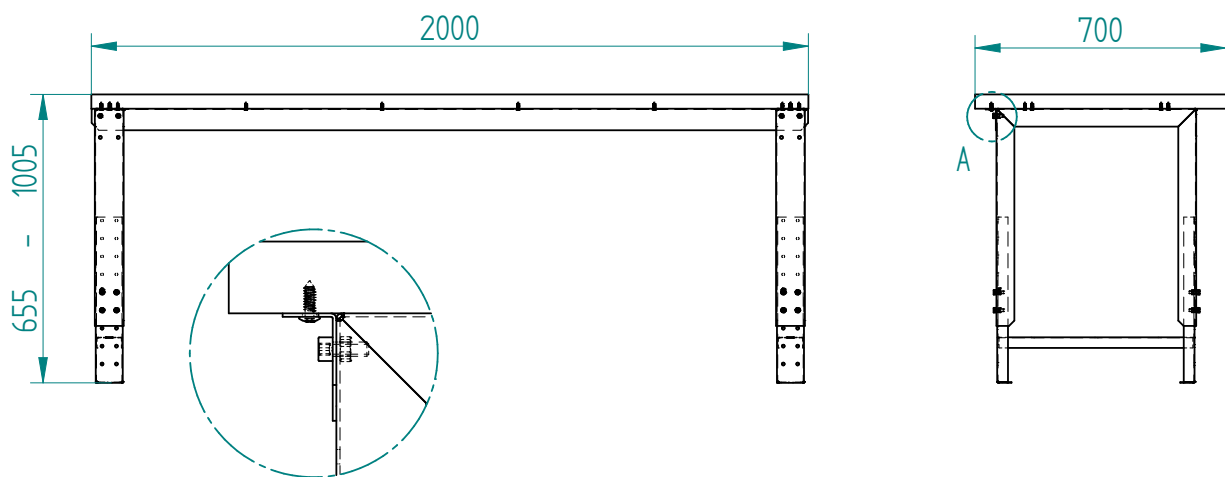



## Tischcontainer für Werkbänke

### Unterbauschrank mit Tür und Ablageboden

1 x Ablageboden.  
 Tür in Farbe RAL 5005 mit Magneten, Schrank RAL 7035.  
 Die Türöffnung von links nach rechts und umgekehrt ist einfach zu tauschen.  
 Der innere einstellbare Ablageboden mit Raster 21,5 mm, befestigt mit 4 Schrauben M5, Licht des Oberabteiles von 105-190 mm.

### Unterbauschrank mit Schubladen

4 x Schublade.  
 1 x Oberschublade – innere Höhe 80 mm.  
 3 x Unterschublade – innere Höhe 130 mm.  
 100% teleskopische ausziehbare Schubladen.  
 Tragkraft der Schubladen: 45 kg.

Die Container werden mit Pulverfarbe grau RAL 7035 oder blau RAL 5005 beschichtet.



	Bestellcode	Abmessungen B x H x T	Gewicht (kg)	Farbe
Container des Werkstatttisches 4x Schublade	BXAT20-0056-14	570 x 600 x 550	40	schwarzes Korpus, schwarze Sockel
Container des Werkstatttisches 4x Schublade	CXAT20-0056-14		40	graues Korpus, graue Schubladen
Container des Werkstatttisches – Türen	CUAT20-0056-20		26	graues Korpus, blaue Tür

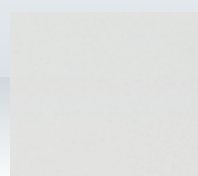

Metall grau  
(RAL 7035)



Metall blau  
(RAL 5005)

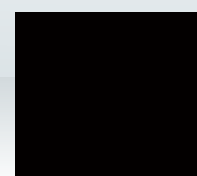

Metall schwarz  
(RAL 9005)



## Zusatzprogramm aus Metall und Kooperation

### Patientenschrank

Der Schrank verfügt über ein abschließbares Wertfach.  
Die Patientenschränke sind mit Rollen ausgestattet  
(zwei Rollen mit Bremse) und bieten somit eine hohe  
Flexibilität im Einsatz.  
Die glatte Oberfläche ermöglicht eine leichte Reinigung.







### Mehrzweckbox

Die Mehrzweckbox wurde speziell für die Aufbewahrung von kleinen Gegenständen wie Geldbörsen, Handys und anderen Wertsachen entwickelt, die Sie während Ihrer Aktivität sicher verwahren möchten. So können Sie Ihre persönlichen Gegenstände sicher verstauen.



### Tisch für Schiedsrichter

Der Schiedsrichtertisch aus Laminat passt perfekt in jede Sportanlage. Er verfügt über eine große Oberfläche und einen Durchbruch, der einen einfachen Zugang für die Stromversorgung von elektronischen Geräten ermöglicht. Rollen mit Bremsen ermöglichen eine einfache Handhabung.



## Schuhschrank unter Garderobenschränke

Der 2-türige Schuhschrank lässt sich unter den Garderobenschränke platzieren. Die Boxen können aufeinander gestapelt und verschraubt werden.

**Höhe x Breite x Tiefe:** 410 x 512 x 600 mm

**Verwendung:** Der Schuhschrank wird unter die Garderobenbank aufgestellt

**Schließung:** halbzylindrisches Schloss mit zwei Schlüsseln/Drehriegelverschluss

**Konstruktion:** geschweißt, mit Lüftungsschlitzen

**Gewicht:** 14 kg

**Bestellcode:** IAB-04-C56-XXX-X1



## Lichtrahmen



## Metallnachtische



### Material

Die Wand mit den Modulen wird aus hochwertigem oberflächenbehandeltem pulverlackiertem Stahlblech gefertigt und ist einfach zu warten und widerstandsfähig.

### Montage

Einfache Montage durch Einhängen der Haken auf der Rückseite in die Öffnungen der Grundplatte und Verschraubung.



### VERWENDUNG:



GESUNDHEITSWESEN



INDUSTRIE



STAATLICHE VERWALTUNG



SCHULEN



WOHNHÄUSER

# Multifunktions-Aufbewahrungssystem

für Flyer, Schlüssel, Medikamente, Post, Defibrillator

Die Platte ermöglicht die Befestigung verschiedener Schranktypen in unterschiedlichen Kombinationen. Sie kann z. B. mit 4 Briefkästen und 4 Fächern für Prospekte bestückt werden.

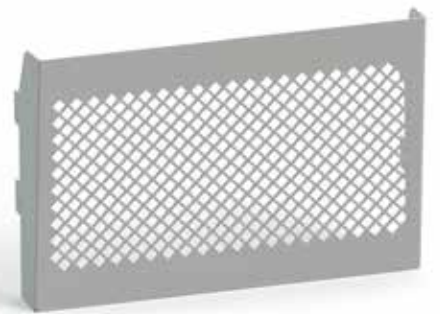
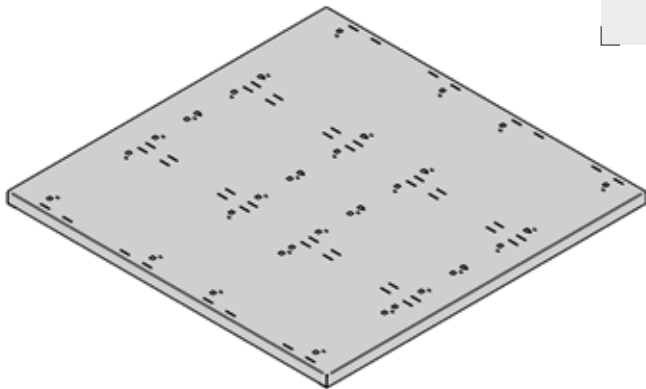

### Farbpalette

Die Postbox kann ein- oder zweifarbig in der Kombination laut Muster bestellt werden.

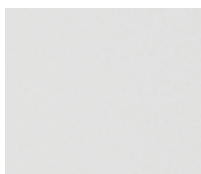

Metall grau  
(RAL 7035)



Metall blau  
(RAL 5005)



Metall schwarz  
(RAL 9005)

### Module:

FÜR FLYER  
IUS-PR-XXX-XXX-X1

### Abmessungen

Breite 285 mm

Höhe 190 mm

Tiefe 54 mm

### Gewicht

0,46 kg

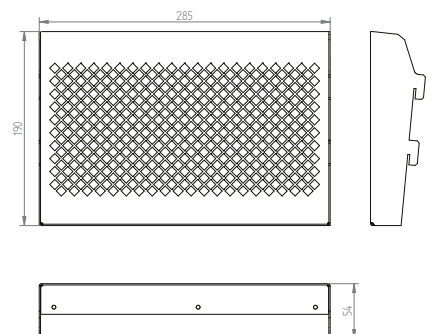



FÜR SCHLÜSSEL  
IUS-04-K38-XXX-X1

**Abmessungen**

Breite 300 mm

Höhe 400 mm

Tiefe 80 mm

**Gewicht**

3,96 kg

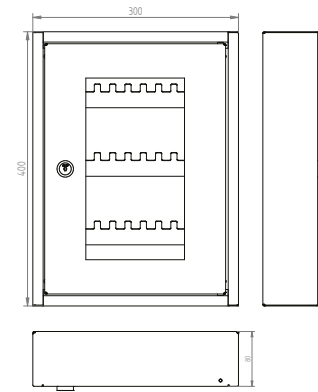

FÜR MEDIKAMENTE  
IUS-04-L31-XXX-X1

**Abmessungen**

Breite 300 mm

Höhe 400 mm

Tiefe 120 mm

**Gewicht**

4,00 kg

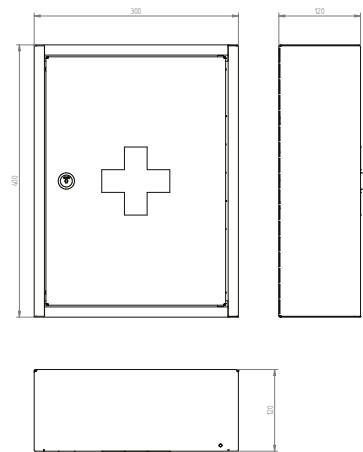

FÜR POST  
IUS-04-P38-XXX-X1

**Abmessungen**

Breite 300 mm

Höhe 400 mm

Tiefe 80 mm

**Gewicht**

3,26 kg

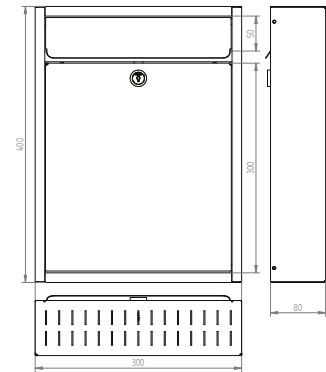

FÜR DEFIBRILLATOR  
IUS-04-D52-XXX-X1

**Abmessungen**

Breite 500 mm

Höhe 400 mm

Tiefe 200 mm

**Gewicht**

8,19 kg

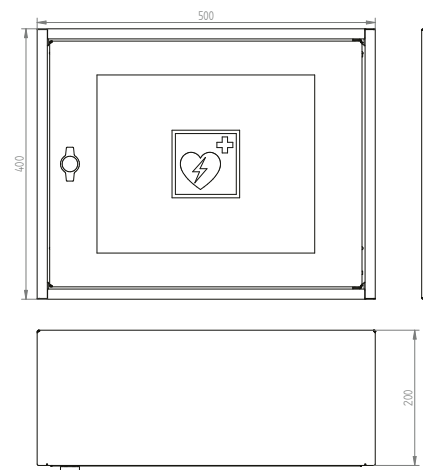

Briefkasten für die intelligente Abholung größerer Sendungen von Zustelldiensten in Abwesenheit des Empfängers.

Die Box ist mit einem Nummernschloss gesichert und ermöglicht so dem Zusteller, Sendungen sicher abzulegen, nachdem der Empfänger ihm den Code mitgeteilt hat.

Die Box ist in 3 Größen erhältlich.

Alle Boxen haben Nivellierfüße und Öffnungen in der Rückwand für eine Befestigung an der Wand.



**ANTI-Covid  
PROGRAM**

## Postbox

Optional kann ein digitales Schloss mit einem bis zu 8stelligen Eingabecode oder mit Code und Fingerabdrucklesegerät + Bluetooth zur Fernsteuerung mittels mobiler App gewählt werden.



### Farbpalette

Die Postbox kann ein- oder zweifarbig in der Kombination laut Muster bestellt werden.

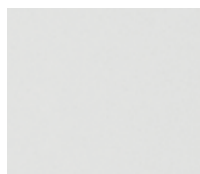
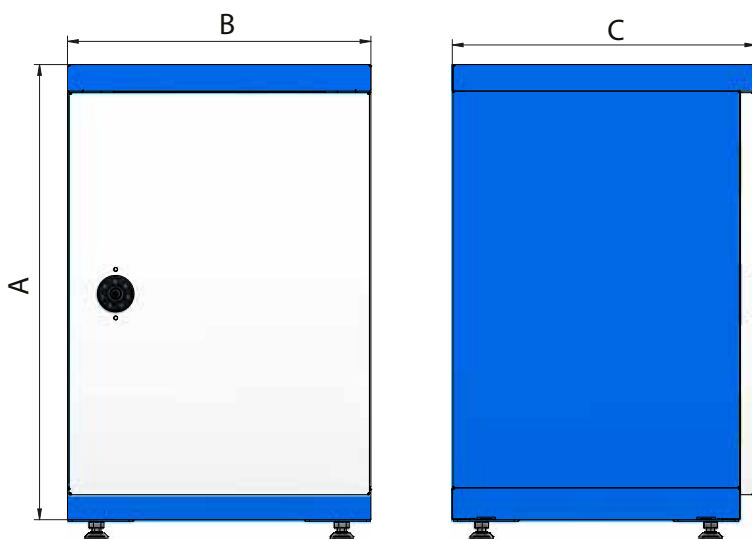

Metall grau  
(RAL 7035)



Metall blau  
(RAL 5005)

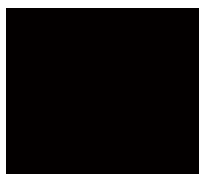

Metall schwarz  
(RAL 9005)

typ	A	B	C	Gewicht
	(mm)			(kg)
IBP-06-A44-XXX-X1	600	400	400	13
IBP-06-A54-XXX-X1	650	500	450	16,21
IBP-10-A66-XXX-X1	1000	600	650	28,54

## VERWENDUNG:



GESUNDHEITSWESEN



INDUSTRIE



STAATLICHE VERWALTUNG



SCHULEN



WOHNHÄUSER

Desinfektionsmittelpender mit vollautomatischem Starten durch Bewegungssensor.

Der Ständer besteht aus Stahlblechstärke von 4 mm, Standprofil aus Blechstärke von 2 mm, Schweißkonstruktion ist nicht zerlegbar.

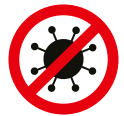

**ANTI-Covid**  
**PROGRAM**

# Desinfektionsständer mit Abtropffläche

Bestellcode: IDS-14-X43-XXX-X1

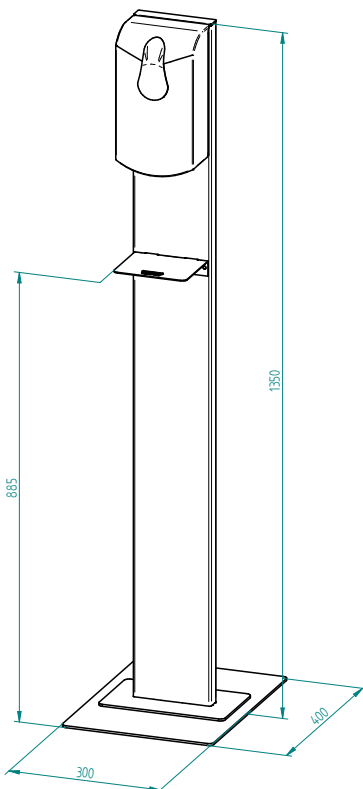
**Abmessungen**

Breite 300 mm  
Höhe 1350 mm  
Tiefe 400 mm

**Gewicht**

10,48 kg

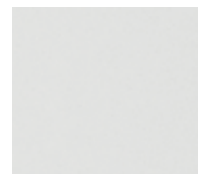

Metall grau  
(RAL 7035)



Metall blau  
(RAL 5005)

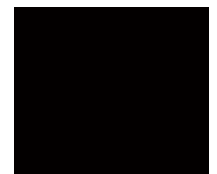

Metall schwarz  
(RAL 9005)



VERWENDUNG:



GESUNDHEITSWESEN



INDUSTRIE



TAATLICHE VERWALTUNGUNG



SCHULEN



WOHNHÄUSER

Der Desinfektionsmittel-spender wird vollautomatisch über einen Bewegungssensor gestartet.

Der Ständer besteht aus Stahlblech mit einer Stärke von 4 mm, das Ständerprofil aus Stahlblech mit einer Stärke von 2 mm, die Schweißkonstruktion ist nicht zerlegbar.

# Hygieneständer Incl. Abfallbox

**für die variable Aufhängung der einzelnen Module:**

- Modul für Informationen
- Modul für Papierhandtücher
- Modul für Masken
- Modul für Taschentücher oder Handschuhe
- Desinfektionsmittelspender

Module und Platte werden in den Farbkombinationen grau/blau oder grau/schwarz geliefert.

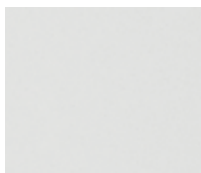

Metall grau  
(RAL 7035)



Metall blau  
(RAL 5005)



Metall schwarz  
(RAL 9005)





**ANTI-Covid  
PROGRAM**

# Module

FÜR PAPIERHANDTÜCHER  
IDS-PR-XXX-XXX-P4



FÜR TASCHENTÜCHER ODER HANDSCHUHE  
IDS-PR-XXX-XXX-P2



FÜR MASKEN  
IDS-PR-XXX-XXX-P1



FÜR INFORMATIONEN  
IDS-PR-XXX-XXX-P3



Die Platte ermöglicht die einfache Befestigung der Module in den vorbereiteten Öffnungen mittels der beigefügten Schrauben.

## DESINFEKTIONSMITTELSPENDER



Manueller Spender  
Merida TOP-Spray



Automatischer Spender  
AUTOMATIC Merida ONE

STÄNDER INCL. ABFALLBOX  
IDS-16-X45-XXX-X1



**Abmessungen:**

Breite 400 mm  
Höhe 1600 mm  
Tiefe 500 mm

**Gewicht:**

16,2 kg incl. Abfallbox



# Zubehör

Zu unseren Schränken gibt es zahlreiches Zubehör.

## Ablageböden - Metall, Laminat

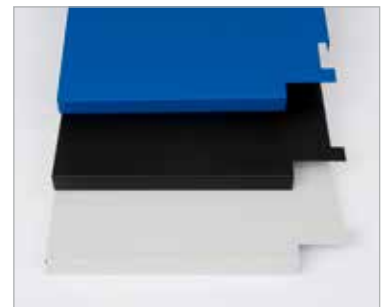

		COLOR				
		Metall grau (RAL 7035)	Metall blau (RAL 5005)	Metall schwarz (RAL 9005)		
EGGER	Kronospan STANDARD					
		Mandal Ahorn	Birke 1715 BS	Nagano Eiche 8431 SN	Kirsche 0344 BS	Nussbaum 0729 BS
Kronospan CONTEMPO						
		Concrete Flow K350 RT	Light Rockford Hickory K085 PW	Blonde Surfside Ash K525 SN	Gold Baroque Oak K535 RW	Amber Baroque Oak K536 RW

Ein erweitertes Angebot an Dekors finden Sie auf Seite 90.



## Kunststoffsuhablage

**Abmessungen:** 270 x 345 mm  
IZN-PV-X23-XXX-X1



## Haken - „S“ - Form

IZN-SS-X03-XXX-X1 - Kunststoffhaken  
IZN-SS-X07-XXX-X2 - Metallhaken

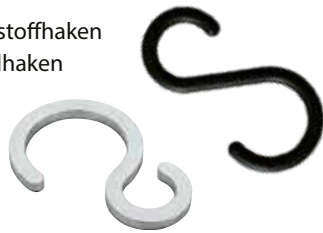

## Metallhaken - „9“-Form

IAI-06-XXX-ZXX-X1



## Steckdosenleiste

DIN: RAB-PD-X91-C1  
ČSN: RAB-PD-X90-C1



## Schrägdach 15°

IAN-01-XX5-XXX-X1

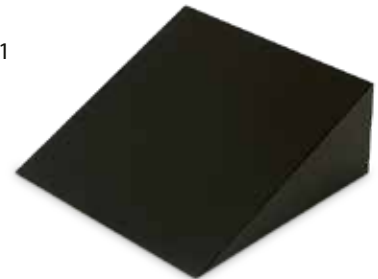

## Nivellierfüße

Bestandteil des Beipacks



## Verbindungsset

RAX-MS-X70-X1



## Schlüsselnummerierung

**Set 01 - 50:**  
IZN-SS-X02-XXX-X2  
**Set 001-100:**  
IZN-SS-X02-XXX-X3

**Nirosta-Schlüsselnummern**  
**Set 001-100:** IAI-03-XXX-NXX-X11



## Schranknummerierung

IZN-SS-X01-XXX-X2 - blau  
IZN-SS-X01-XXX-X3 - schwarz





# Schlösser

**Digilock®**

Die Firma Digilock wurde im Jahr 1981 in Kalifornien gegründet. Zurzeit ist sie weltbekannt für die hochwertige Verarbeitung ihrer Produkte, die die Sicherheit vereinfachen. Dank Innovationen, Qualität und Design wird die Benutzerfreundlichkeit ständig verbessert. Dafür wird diese Gesellschaft sehr häufig aufgesucht.

**BURG®**

Die Firma Burg stellt bereits die vierte Generation des Familienunternehmens vor, deren Geschichte begann schon im Jahr 1890, als das erste Vorhängeschloss hergestellt wurde. Heutzutage ist Burg ein moderner Lieferant von Schlössern auf breitem Gebiet und gehört zu den führenden europäischen Herstellern von Schließsystemen. Sie spezialisiert sich auf mechanische und elektronische Schlösser, die für Metall- und Holzmöbel bestimmt sind.

**Metra.si**

Die Gesellschaft Metra bietet eine komplette Lösung für Online-Schließungssysteme inklusive Lesegeräte, Touch Displays, Barcodes, QR-Codes und Softwaredienstleistungen an.

**ACS  
Solution**

Die Gesellschaft ACS Solution spezialisiert sich auf die komplette Lieferung hauptsächlich von elektronischen Zugangssystemen für Hotels, Kurorte, Sportzentren, Wohnungshäuser, Fertigungshallen, Heilungs-, Bildungs- und Verwaltungszentren.

## Digilock®



### Digilock AXIS Keypad

#### Digilock AXIS Keypad Slim

Das elegante Aussehen des Schlosses Digilock gibt ein reines Design und ist eine perfekte Schließlösung für Ihre Schränke. Tastatursteuerung - Eingabe eines 4-stelligen Codes. Die Möglichkeit zur Eingabe eines neuen Codes nach jeder Öffnung für Multi-User Modus oder ein festgelegter Code für Privatmodus. Jedes Schloss hat einen eigenen Kleinmotor, ein sinnreicher Mechanismus verhindert einen Missbrauch dank motorisierter Falle. Geliefert auch in einer SLIM-Version.



### Digilock AXIS RFID

#### Digilock AXIS RFID Slim

Das elegante Aussehen des Schlosses Digilock gibt ein reines Design und ist eine perfekte Schließlösung für Ihre Schränke. Tastatursteuerung - Eingabe per Karte oder Chip. Die Möglichkeit zur Eingabe eines neuen Codes nach jeder Öffnung für Multi-User Modus oder ein festgelegtes Code für Privatmodus. Jedes Schloss hat einen eigenen Kleinmotor, ein sinnreicher Mechanismus verhindert einen Missbrauch dank motorisierter Falle. Geliefert auch in einer SLIM-Version.



### Digilock Cue Keypad

Tastatursteuerung - Eingabe eines 4-stelligen Codes. Die Möglichkeit zur Eingabe eines neuen Codes nach jeder Öffnung. Ein batteriebetriebenes digitales Schloss mit hoher Sicherheit und einfachem Service. Dadurch entfällt die Notwendigkeit Schlüssel, Chip-Armbänder, Schlüsselanhänger und Karten zu tragen.



### Digilock Cue RFID

Eingabe per Karte oder Chip. Die Möglichkeit zur Eingabe eines neuen Codes nach jeder Öffnung. Ein batteriebetriebenes digitales Schloss mit hoher Sicherheit und einfachem Service. Dadurch entfällt die Notwendigkeit Schlüssel zu tragen.



## Digilock SOLA Keypad

Tastatursteuerung - Eingabe eines 4-stelligen Codes. Die Möglichkeit zur Eingabe eines neuen Codes nach jeder Öffnung. Ein batteriebetriebenes digitales Schloss mit hoher Sicherheit und einfachem Service. Dadurch entfällt die Notwendigkeit Schlüssel, Chip-Armbänder, Schlüsselanhänger und Karten zu tragen. Hergestellt in einer senkrechten oder waagerechten Version .



## Digilock SOLA RFID

Steuerung - Eingabe per Karte oder Chip. Die Möglichkeit zur Eingabe eines neuen Codes nach jeder Öffnung. Ein batteriebetriebenes digitales Schloss mit hoher Sicherheit und einfachem Service. Dadurch entfällt die Notwendigkeit Schlüssel, Chip-Armbänder, Schlüsselanhänger und Karten zu tragen. Hergestellt in einer senkrechten oder waagerechten Version .





**BURG®**

### Halbzylindrisches Burg-Schloss für Metall

Die Tür wird im Mittelteil fixiert. Die Schlösser verfügen standardmäßig über zwei Metallschlüssel. Sie können mit einem Generalschlüsselsystem ausgestattet werden. Der Generalschlüssel ist universal für Schlösser in Laminat und Metall.

**Bestellcode:** IZN-ZK-X24-XXX-X1 – rechtes, linkes Schloss  
IZN-ZK-X08-XXX-X1 – Generalschlüssel



### Halbzylindrisches Burg-Schloss für Laminat

Die Tür wird im Mittelteil fixiert. Die Schlösser verfügen standardmäßig über zwei Metallschlüssel. Sie können mit einem Generalschlüsselsystem ausgestattet werden. Der Generalschlüssel ist universal für Schlösser in Laminat und Metall.

**Bestellcode:** IZN-ZK-X06-XXX-X1 – rechtes Schloss  
IZN-ZK-X07-XXX-X1 – linkes Schloss  
IZN-ZK-X08-XXX-X1 – Generalschlüssel



### Burg- Drehriegelverschluss

Drehriegelverschluss, zur Fixierung in der geschlossenen Position wird ein Vorhängeschloss verwendet. Der empfohlene Durchmesser des Vorhängeschlossbügels beträgt 6 mm.

**Bestellcode:** IAZ-ZK-X67-XXX-X1 – rechtes Schloss  
IAZ-ZK-X66-XXX-X1 – linkes Schloss



### Sicherheitsdrehriegelverschluss Burg

Drehriegelverschluss, zur Fixierung in der geschlossenen Position wird eine Vorhängeschloss verwendet. Der empfohlene Durchmesser des Vorhängeschlossbügels beträgt 6 mm. Der Sicherheitsdrehriegel wird nach dem Einlegen des Schlossbügels frei durchgedreht und verhindert so ein gewaltsames Verdrehen des Verschlusses in der Montageöffnung.

**Bestellcode:** IAZ-ZK-X53-XXX-X1



## Mechanisches Codeschloss Burg sPinLock 510

Schloss mit einem vierstelligen Code mit Verstellmöglichkeit und Generalschlüsselsystem.

Dieses Schloss ist dort zu empfehlen, wo sich die Benutzer nicht häufig wechseln (z. B. Feuerwehrschränke, Golfschränke).

**Bestellcode:** IZN-ZK-A20-XXX-X1 – rechtes Schloss  
 IZN-ZK-A21-XXX-X1 – linkes Schloss  
 IZN-ZK-A22-XXX-X1 – Generalschlüssel



## Mechanisches Burg-Codeschloss

Schloss mit einem vierstelligen Code mit Verstellmöglichkeit und Generalschlüsselsystem.

Dieses Schloss ist dort zu empfehlen, wo sich die Benutzer nicht häufig wechseln (z. B. Feuerwehrschränke, Golfschränke).

**Bestellcode:** IZN-ZK-X26-XXX-X1 – rechtes Schloss  
 IZN-ZK-X25-XXX-X1 – linkes Schloss  
 IZN-ZK-X22-XXX-X1 – Generalschlüssel



## Mincovní zámek Burg

Das Schloss ist für den Einwurf von Pfandmünzen im Wert von 1 EUR vorgesehen. Anstelle der Münzen können auch Chips bestellt werden. Der Schlüssel bleibt im Schloss blockiert, bis eine Münze eingeworfen und der Schrank verschlossen wurde. Nach dem Aufschließen des Schrankes wird die Münze frei- und zurückgegeben oder verbleibt in der Kasse. Der Schlüssel bleibt wieder blockiert. Die Münzschlösser können mit einem Generalschlüsselsystem ausgestattet werden.

**Bestellcode:** IZN-ZK-X11-XXX-X1 – rechtes Schloss € 1  
 IZN-ZK-X12-XXX-X1 – linkes Schloss € 1  
 IZN-ZK-X13-XXX-X1 – Generalschlüssel



## Elektronisches Schloss CORONA

Bedienung per Karte oder Chip. Kompatibel mit anderen Systemen, die bei einer Frequenz von 125 kHz oder Mifare funktionieren. Single-User- oder Multi-User Modus. LED-Hintergrundbeleuchtung. Das Schloss ist mit zwei Batterien ausgestattet.

**Bestellcode:** IAZ-ZK-X60-XXX-X1 – Schloss für Laminat  
 IAZ-ZK-X59-XXX-X1 – Schloss für Metall



## FLEXO.RFID

Das Flexo.RFID-Schloss ermöglicht MIFARE® Classic 1K und MIFARE® Desfire EV II.

Dank der identischen Abmessungen wie bei mechanischen Schlössern (16x19mm) kann Ihr gegenwärtiges mechanisches Schloss einfach ausgetauscht werden. Das Schloss kann als versenktes Schloss installiert werden. Es funktioniert mit einem freien / zugewiesenen Regime. Zu den Schlossfunktionen gehören auch ein Zugang zu einer externen Batterie (2x VARTA 1/2 AA) sowie deren Wechsel ohne Demontage, Besetzidentifizierung für MIFARE® Classic, Anzeige bei leerer Batterie.

**Bestellcode:** IZN-ZK-A30-XXX-X1 – rechtes Schloss  
IZN-ZK-A31-XXX-X1 – linkes Schloss



## INTRO.RFID

Das Schlosssystem gewährleistet ein sicheres Abschließen von Schränken und Fächern für Wertsachen in Holz- und Metallmöbeln. Dank der identischen Abmessungen wie bei mechanischen Schlössern (16x19mm) kann Ihr gegenwärtiges mechanisches Schloss einfach ausgetauscht werden. Das Schloss funktioniert mit einem freien / zugewiesenen Regime. Zu den Schlossfunktionen gehören auch ein Zugang zu einer externen Batterie (CR2450) sowie deren Wechsel ohne Demontage, RFID Standards MIFARE® Classic / MIFARE® Desfire EV II, Anzeige bei leerer Batterie.

**Bestellcode:** IZN-ZK-A27-XXX-X1



## FLEXO.CODE

Das Flexo.Code-Schloss ist ein universelles und innovatives Designerschloss, das eine individuelle Zeitkontrolle mit einstellbarer Schließzeit und bis zu 999 999 Codevarianten bietet. Dank der identischen Abmessungen wie bei mechanischen Schlössern (16x19mm) kann Ihr gegenwärtiges mechanisches Schloss einfach ausgetauscht werden. Der Code hat 4 – 6 Ziffern. Zu den Schlossfunktionen gehören auch ein Zugang zu einer externen Batterie (2x VARTA 1/2 AA), die definierbare Funktionszeit des Schlosses, ein qualitativ hochwertiges Ziffernblatt, eine Anzeige bei leerer Batterie.

**Bestellcode:** IZN-ZK-A28-XXX-X1 – rechtes Schloss  
IZN-ZK-A29-XXX-X1 – linkes Schloss



## INTRO.CODE

Das Schlosssystem gewährleistet ein sicheres Abschließen von Schränken und Fächern für Wertsachen in Holz- und Metallmöbeln. Der Cod hat 4 - 15 Ziffern. Dank der identischen Abmessungen wie bei mechanischen Schlössern (16x19mm) kann Ihr gegenwärtiges mechanisches Schloss einfach ausgetauscht werden. Zu den Schlossfunktionen gehören auch ein Zugang zu einer externen Batterie (CR2450) sowie deren Wechsel ohne Demontage, Anzeige bei leerer Batterie.

**Bestellcode:** IZN-ZK-A26-XXX-X1



## ACS 19-HU

Das Digitalschloss von ACS Solution bietet einen Single-User oder Multi-User Modus. Es handelt sich um eine sehr widerstandsfähige Konstruktion fast ganz aus Metall mit einem idealen Preis-Leistungs-Verhältnis.



## KERONG

Ein digitales Schloss, das mit einem bis zu 8stelligen Eingabecode oder mit Code und Fingerabdrucklesegerät + Bluetooth zur Fernsteuerung mittels mobiler App gewählt werden kann.

**Bestellcode:** IZN-ZK-A10-XXX-X1 – Schloss mit einem Eingabecode  
IZN-ZK-A11-XXX-X1 – Schloss mit einem Eingabecode, Fingerabdrucklesegerät  
IZN-ZK-A12-XXX-X1 – RFID Schloss mit einem Eingabecode, Fingerabdrucklesegerät, Bluetooth





## Sparen Sie Zeit, Geld, Stress und schonen Sie die Umwelt mit Ihren Schließfächern.

Keine Schließfachverwaltung, keine kaputten Schlüssel / Schlösser, keine Notwendigkeit, schädliche Schlossbatterien zu wechseln, ... Intelligentes, sicheres, wartungsarmes, zentral verwaltetes und benutzerfreundliches Schließfachsystem für moderne Büros, intelligente Gebäude und andere Einrichtungen jeglicher Größe.



### Metra elektronisches Schloss

Zentralriegelung einzelner Schließfächer  
Vollständig verdeckt (an den Türen nicht sichtbar)  
Schließfachtüren nach links, rechts, oben, unten sowie vorne öffnen (für elektronische Schubladen)  
Vandalensicher (kein direkter Zugang zum Schloss)  
Mit Auto-Open, Push-Open oder Pull-Open Tür Dynamik  
Elektromotorisch angetrieben  
(sehr zuverlässig)



### Metra-Elektronischschloss mit RFID-Lesegerät

Zum Entriegeln von Schließfächern an der Tür  
Statusleuchten (Leer, besetzt, Alarm usw.)  
Schließfachtüren nach links, rechts, oben, unten sowie vorne öffnen (für elektronische Schubladen)  
Vandalensicher (kein direkter Zugang zum Schloss)  
Mit Auto-Open, Push-Open oder Pull-Open Tür Dynamik  
Elektromotorisch angetrieben  
(sehr zuverlässig)



### Metra Display

Zentralriegelung einzelner Schließfächer  
Für tägliche (zufällige Besucher) oder langfristige Nutzung (Mitarbeiter, usw.)  
RFID-Medien / 4-stelliger PIN-Code als Schließfachschlüssel  
Wird als Stand-alone oder mit Metra Readern verwendet  
Abwaschbare Tastatur Eingebauter RFID-Leser  
Verwendung mit elektronischen Metra-Schlössern



### Metra Touch Display

Zentralriegelung einzelner Schließfächer  
10, Touchscreen mit Full HD Auflösung  
Mehrsprachige Funktionalität  
Benutzerdefiniertes Branding von Bildschirmen (optional)  
Zur Aufbewahrung und Postverwaltung  
Horizontale oder vertikale Position  
Wird als Stand-alone oder mit Metra Readern verwendet



### Metra Reader

Für Metra Display / Metra Touch Display  
Zentralriegelung einzelner Schließfächer  
Ermöglicht die Verwendung mehrerer Fächer  
Verwenden eines Faches durch mehrere Benutzer  
- Lesegerät ISO (ISO RFID)  
- Reader Multi (99,9% von RFID)  
- LE (Legic™ RFID)  
- Barcode (Barcode, QR-Code)  
- With genuine HID™ Techn. (HID™ RFID)



### MyMetraKey Mobile App

Zur Fernriegelung einzelner Schließfächer  
Verwendung und Verwaltung von Remote-Schließfächern  
Verwalten Sie mehrere Schließfächer in einer einzigen App  
Ein reines Schrankdesign



### Metra Locker Management Software

Vollständige Fernverwaltung und Übersicht aller Benutzer- und Schließfachaktivitäten  
Remote-Hinzufügen / Entfernen von Medien und Benutzern  
Entriegeln Sie aus der Ferne alle Schließfächer  
Für verschiedene Schließfachlösungen (Tagesschließfächer, Mietschließfächer, Arbeitsplatzschließfächer und Zustell- / Paketschließfächer)

### Metra Schließfachsystem für jede Lösung

**Tägliche Schließfächer** (tägliche Gäste und Besucher)  
**Schließfächer** (Angestellte, Studenten)  
**Liefer- und Abholchränke** (Paket)

# Die Kronospan Dekorpalette Contempo

NEW



K349 RT  
Silk Flow



K524 SN  
Pure Surfside Ash



K083 SN  
Light Artwood



K085 PW  
Light Rockford Hickory



K543 SN  
Sand Barbera Oak



K525 SN  
Blonde Surfside Ash



K358 PW  
Honey Castello Oak



K360 PW  
Vintage Harbor Oak



K535 RW  
Gold Baroque Oak



5527 SN  
Stone Oak



K086 PW  
Natural Rockford Hickory



5501 SN  
Slavonia Oak



K536 RW  
Amber Baroque Oak



K548 RW  
Smoked Kala Ash



K546 RW  
Caramel Franklin Walnut



K547 RW  
Tobacco Franklin Walnut



K541 PN  
Greige Tessea



K542 PN  
Mocha Tessea



K084 SN  
Dark Artwood



K538 PN  
Dovetail Arosa



K350 RT  
Concrete Flow



4298 SU  
Light Atelier



K540 PN  
Grey Albus



K352 RT  
Iron Flow



K022 SN  
Satin Blackwood



K107 PW  
Elegance Endgrain Oak



K357 PW  
Greige Castello Oak



K355 PW  
Platinum Grange Oak



K105 PW  
Raw Endgrain Oak



K544 RW  
Hazel Silverjack Oak



K356 PW  
Sand Grange Oak



K087 PW  
Dark Rockford Hickory



K361 PW  
Gold Harbor Oak



K021 SN  
Barley Blackwood



K359 PW  
Brandy Castello Oak



K545 RW  
Vintage Silverjack Oak



K354 PW  
Colonial Grange Oak



K537 RW  
Ristretto Baroque Oak

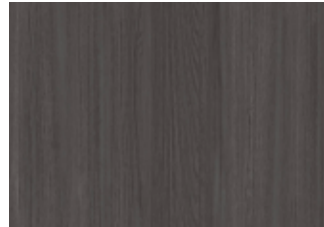

K526 SN  
Iron Surfside Ash

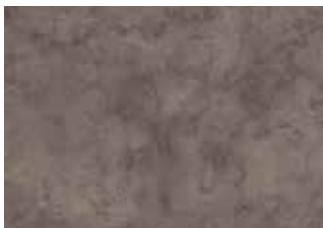

K539 PN  
Fossil Arosa

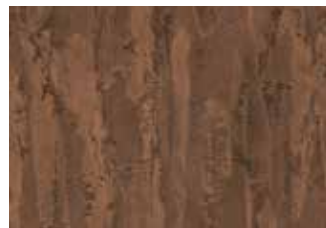

K351 RT  
Rusty Flow



4299 SU  
Dark Atelier



K353 RT  
Charcoal Flow



# Die Kronospan Dekorpalette Standard

NEW



K010 SN  
White Loft Pine



K001 PW  
White Craft Oak



K088 PW  
White Nordic Wood



K080 PW  
White Coastland Oak



5529 SN  
Oregon



K081 PW  
Satin Coastland Oak



K002 PW  
Grey Craft Oak



K005 PW  
Oyster Urban Oak



K012 SU  
Pearl Artisan Beech



8921 BS  
Ferrara Oak



K013 SU  
Sand Artisan Beech



3025 SN  
Light Sonoma Oak



1715 BS  
Birch



0375 BS  
Maple



8431 SN  
Nagano Oak



8995 SN  
Coco Bolo



K003 PW  
Gold Craft Oak



K365 PW  
Coast Evoke Oak



K078 PW  
Dark Riverside Cherry



9614 BS  
Light Lyon Walnut



K004 PW  
Tobacco Craft Oak



K009 PW  
Dark Select Walnut



8953 SU  
Tiepolo Walnut



K015 PW  
Vintage Marine Wood





K019 PW  
Silver Liberty Elm



K079 PW  
Grey Clubhouse Oak



K089 PW  
Grey Nordic Wood



K366 PW  
Fossil Evoke Oak



K017 PW  
Blonde Liberty Elm



5194 SN  
Oxide Vintage Oak



K018 PW  
Smoked Liberty Elm



K007 PW  
Coffee Urban Oak



K006 PW  
Amber Urban Oak



K076 PW  
Sand Expressive Oak



5500 SU  
Natural Noble Elm



K008 PW  
Light Select Walnut



0381 BS  
Bavaria Beech



1912 BS  
Alder



0344 BS  
Cherry



K020 PW  
Fireside Select Walnut



0729 BS  
Walnut

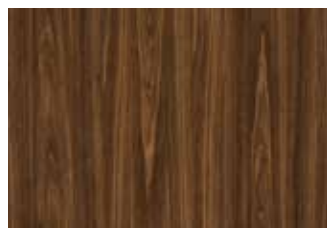

K082 PW  
Bourbon Oak



0854 BS  
Wenge



9763 BS  
Louisiana Wenge



K090 PW  
Bronze Expressive Oak



7648 SN  
Vintage Wenge



8548 SN  
Finline Mocca



K016 PW  
Carbon Marine Wood

# Die Kronospan Dekorpalette Color

NEW



8681 SU  
Brilliant White



0110 SM  
White



0101 PE  
Front White



8685 BS  
Snow White

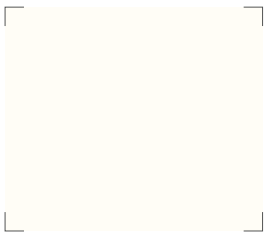

8100 SM  
Pearl White

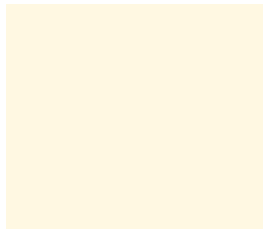

0564 PE  
Almond



7045 SU  
Satin



5981 BS  
Cashmere



0540 PE  
Manhattan Grey



0197 SU  
Chinchilla Grey

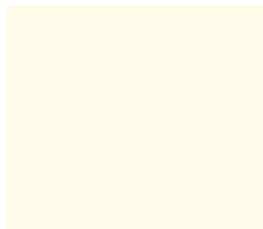

7031 BS  
Crème

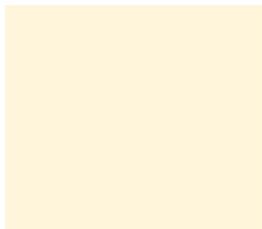

0514 PE  
Ivory

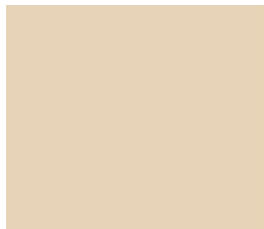

0522 PE  
Beige

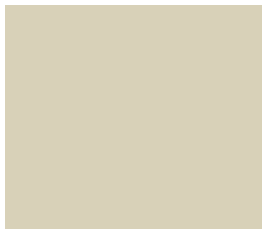

5982 BS  
Mussel

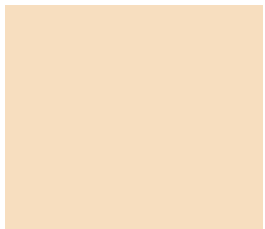

0515 PE  
Sand



0134 BS  
Sunshine



K516 SU  
Toffee



0132 BS  
Orange



7113 BS  
Chilli Red

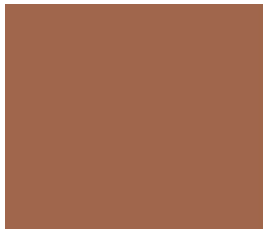

K514 SU  
Deep Sahara

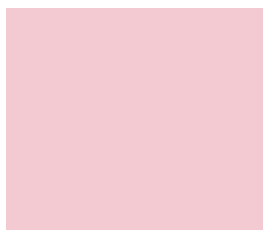

K513 SU  
Marshmallow



K512 SU  
Native Pink



K518 SU  
Surf Blue



K517 SU  
Azure Blue



0125 BS  
Royal Blue



7063 SU  
Pastel Green



K097 SU  
Dusk Blue



7190 BS  
Mamba Green



9561 BS  
Oxide Green



K521 SU  
Smoke Green



0191 SU  
Cool Grey



0112 PE  
Stone Grey



1700 PE  
Steel Grey



K522 PE  
Aluminium Flash



K523 PE  
Platinum Disk



K519 SU  
Mouse Grey



0171 PE  
Slate Grey



0162 PE  
Graphite Grey



0164 PE  
Anthracite

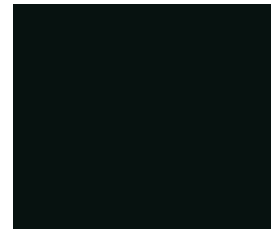

0190 PE  
Black

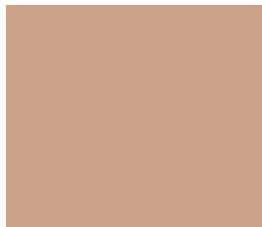

8533 BS  
Macchiato



0301 SU  
Cappuccino

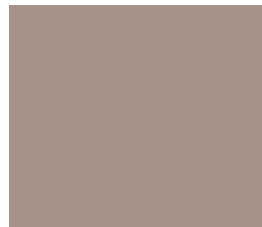

K096 SU  
Clay Grey

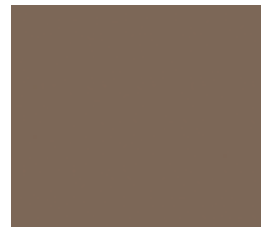

7166 BS  
Latté

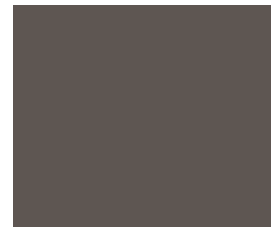

6299 BS  
Cobalt Grey



K098 SU  
Ceramic Red

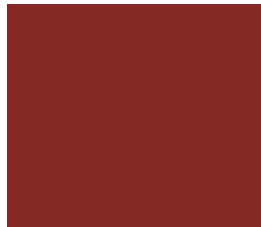

9551 BS  
Oxide Red

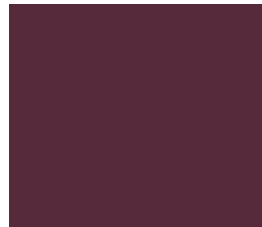

K515 SU  
Spice Red



5994 SU  
Alby Blue



8984 BS  
Navy Blue

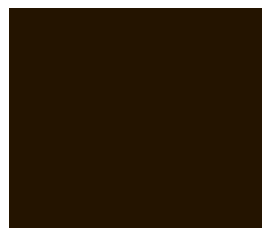

7181 BS  
Dark Chocolate



0244 SU  
Petrol



K520 SU  
Dark Emerald

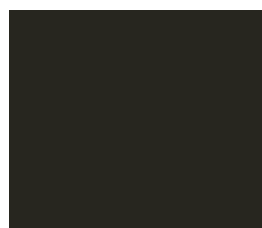

0166 BS  
Basalt



# Referenzen



Moving World Prague



Bohemilk - Molkerei Opčno





FF Mulda



Magna Exteriors & Interiors



Star Fitness Mulhouse



Zoom Cycle Praha



Golfplatz Moossee



Grandhotel Hradec, Pec pod Sněžkou



APAG Elektronik s.r.o.



APAG Elektronik s.r.o.



Van Leeuwen



Magna Exteriors & Interiors



Grundschule Průhonice



Bibliothek VŠE, Praha



3D Yoga Pardubice



Mergon Czech s.r.o.



Verwaltungszentrum Vinice



Vyncke s.r.o.



Grundschule Pardubice - Polabiny, Npor. Eliáše



Förderschule Schönebeck





KOS WIRE EUROPE



Hardcore Gym Aarau



Golf Resort Lipiny



Tongo, Hradec Králové



Sportcentrum Ivanovice





Schrack Technik GmbH



Jarý s.r.o.







Fitness und Freizeitwelt Progress

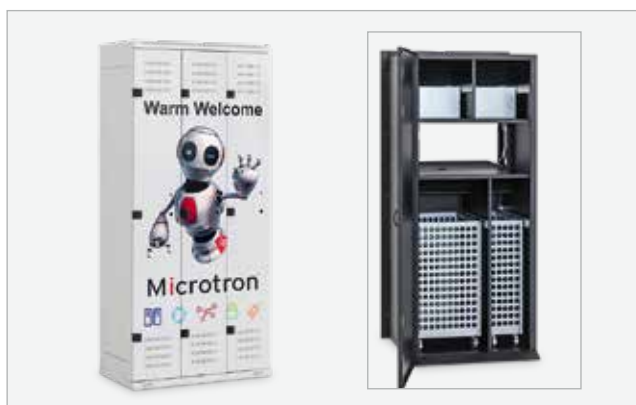



# TRITON



Ausstattung von  
Umkleideräumen, Metallmöbel



[www.garderobenspinde.de](http://www.garderobenspinde.de)



[www.dotheslockers.eu](http://www.dotheslockers.eu)



[www.satniskrinky.cz](http://www.satniskrinky.cz)



## Marketing – Ausstellungen

Die Firma Triton Pardubice, spol. s r. o. verfügt über langjährige Erfahrungen mit Ausstellungen, und dies bereits seit 1995.

### **Internationale Fitness-Messe FIBO**

- Köln/Rhein 2011 - 2015

### **Interschutz - Internationale Leitmesse für Brand-/ Katastrophenschutz, Rettung und Sicherheit**

- Hannover 2010, 2015

### **Florian - Fachmesse für Feuerwehr, Brand- und Katastrophenschutz**

- Karlsruhe 2013, Dresden 2014, 2016, 2018

### **Internationale Wohnmesse MOBITEX**

- Brno 2008 - 2010

In Zusammenarbeit mit unseren Handelspartnern wurden unsere Schränke auf folgenden Ausstellungen präsentiert:

- **Infopol** - Kortrijk 2015, 2017, 2019
- **Sport Achat** - Lyon 2019
- **Mountain Planet** - Grenobl 2018
- **ISPO** - München 2017
- **Health & Care** - Ghent 2016
- **SportsFair** - Fredericia 2016
- **FSB** - Köln/Rhein 2015
- **Suisse Public** - Bern 2013, 2015

- **Euro Attractions Show** - Paris 2013, Amsterdam 2014, Göteborg 2015
- **Sport Achat** - Lyon 2015
- **Golf Europe** - Augsburg, 2012, 2013, 2014
- **Green Expo** - Paris 2013
- **Golfshow** - Praha 2011
- **Vienna tec** - Wien 2012
- **GaLaBau** - Nürnberg 2016



Internationale Fitness-Messe FIBO 2012 - Essen, BRD





Internationale Wohnmesse MOBITEX 2010 – Brno



SUISSE PUBLIC 2013



SportsFair 2016



Internationale Fitness-Messe FIBO 2013 - Köln/Rhein, BRD



# Präsentation

## Tritón-Showroom

Es gibt nichts Besseres, als ein konkretes Muster zu zeigen. Aus diesem Grund haben wir in unserem Hauptsitz ein Präsentationszentrum mit Mustern unserer Produkte eingerichtet: Garderobenschränke, Golfschränke, Ski- und Snowboardschränke, Eishockey- und Mehrzweckboxen und andere Produkte.







# Verpackung, Transport

## Verpackung

Unsere Produkte werden in einer Spezialverpackung geliefert. Die Kanten sind mit einem sehr widerstandsfähigen Kantenschutz aus Schaumstoff versehen. Der gesamte Schrank ist in Stretchfolie eingewickelt, um ihn während des Transports vor Staub und Kratzern zu schützen. Alle Produkte werden auf Holzpaletten geliefert.

## Transport

Den Transport gewährleisten wir mit unseren eigenen Fahrzeugen oder in Zusammenarbeit mit externen Transportunternehmern.



# Projektrealisation

Unsere Firma übernimmt die komplette Abwicklung Ihres Auftrages – von der fachlichen Beratung über die Herstellung der von Ihnen ausgewählten Produkte bis hin zum Transport mit eigenen Fahrzeugen oder in Zusammenarbeit mit externen Transportunternehmen, einschließlich Abladen und Aufstellen der Schränke an dem von Ihnen gewünschten Ort.

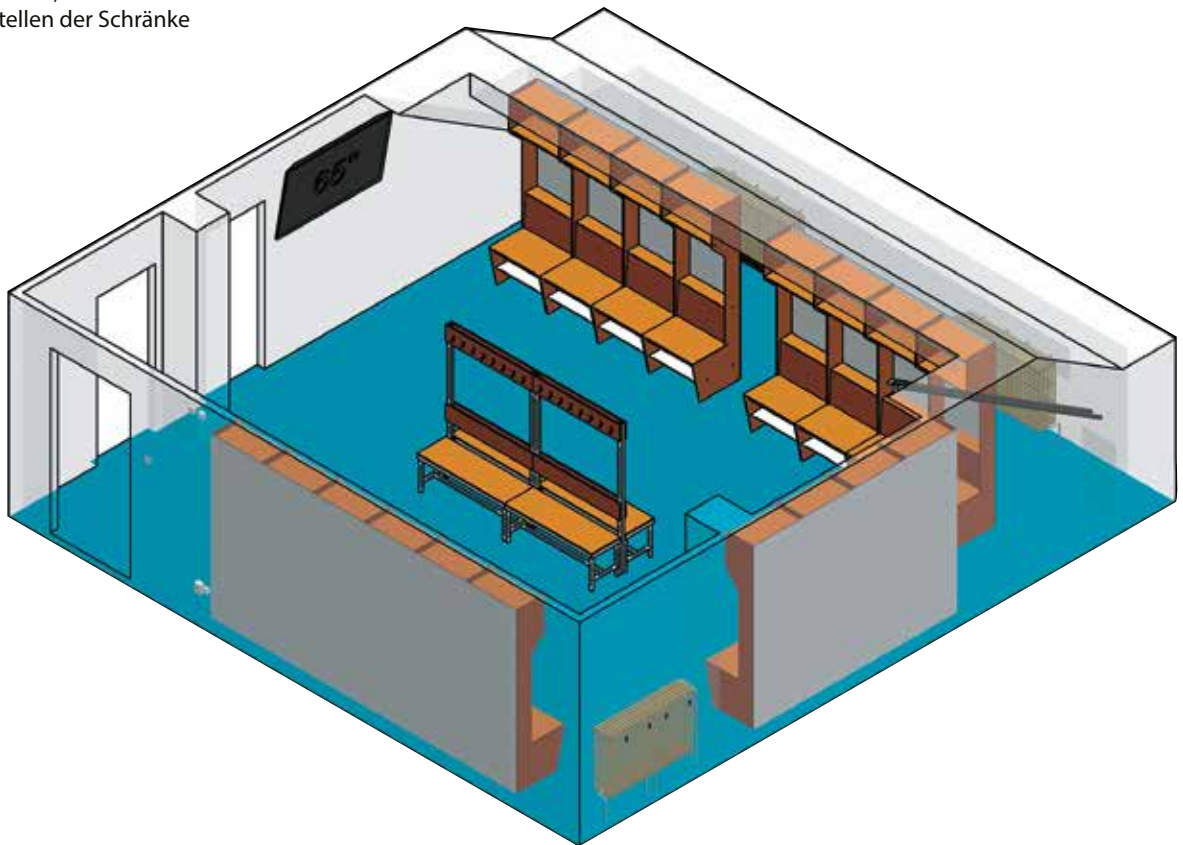

## Technische Unterstützung

Unser technisches Team unterstützt Sie gerne bei der Auswahl des geeigneten Produktes. Anhand Ihrer konkreten Anforderungen entwerfen wir für Sie die perfekte Lösung mit geeigneten Abmessungen, Konstruktionen und wählen die optimale Schließlösung aus. Bei Bedarf messen wir Ihren Raum aus und erstellen grafische Zeichnungen mit dem ausgewählten Vorschlag.

## Herstellung

Die eigene Fertigung erfolgt auf vollautomatischen CNC-Maschinen, was unseren Produkten eine hohe Qualität und Präzision verleiht. Für uns ist es wichtig, dass jede Ausführung den Wünschen des Kunden entspricht. Deshalb bieten wir zu jedem Schrank optional das passende Zubehör wie Schrank- und Schlüsselnummerierung, Metallhaken, Nivellierfüße und weiteres Zubehör an.

## Transport

Der Transport erfolgt mit eigenen Fahrzeugen oder in Zusammenarbeit mit Vertragsspediteuren. Je nach Lieferort und Transportabmessungen wählen wir die günstigste Transportvariante. Steht für die Entladung kein Gabelstapler zur Verfügung, kann auch ein LKW mit Hebebühne organisiert werden.



## Montage

Der letzte Schritt einer erfolgreichen Projektrealisierung ist das Auspacken und Aufstellen der Schränke am gewünschten Standort. Das Verpackungsmaterial wird von uns zurückgenommen.







# Zertifikate



ISO 9001:2015



ISO 14001:2015



ISO 45001:2018



**Tritón Pardubice, spol. s r. o.**

č.p. 130, 530 02 Starý Mateřov  
Tschechische Republik  
Tel.: +420 467 401 111  
E-mail: info@satniskrinky.cz

**Triton Chemnitz GmbH**

Teichstraße 11, 09366 Niederdorf  
Deutschland  
Tel.: +49 (0) 37296 5498-0  
E-Mail: info@garderobenspinde.de

[www.triton-racks.de](http://www.triton-racks.de)

[www.garderobenspinde.de](http://www.garderobenspinde.de)