

# U-LIFT

## ERGONOMIE UND DESIGN – KOMPAKT GEDACHT

U-LIFT bietet genug Platz zum Arbeiten, Konzentrieren und Organisieren und das auf kleiner Größe. Der kleine und funktionale Schreibtisch bietet nicht nur Stauraum für die wichtigsten Unterlagen, sondern auch eine elegante Lösung für den „Kabel-Salat“.

U-LIFT erfüllt außerdem auch die Ansprüche an Ergonomie und lässt sich elektrisch von 68 bis 117 cm höhenverstellen. So kann nach Bedarf im Arbeitsalltag zwischen Sitzen und Stehen gewechselt werden.

**Design: Christian Horner**



**bene**

INSPIRIERENDE BÜROS. SEIT 1790.

## PRODUKTBESCHREIBUNG

- ❶ **Tischplatte:** Compactplatte 13 mm,  
Spanplatte 19 mm mit 2 mm Monokante oder  
Spanplatte 20 mm mit Fenix Laminat mit 1 mm Kante
- ❷ **Netzteil**
- ❸ **Handschalter**
- ❹ **Zarge**
- ❺ **Säule:** aus Stahl
- ❻ **Bodenplatte:** aus Stahl
- ❼ **Spiralkabel:** schwarz

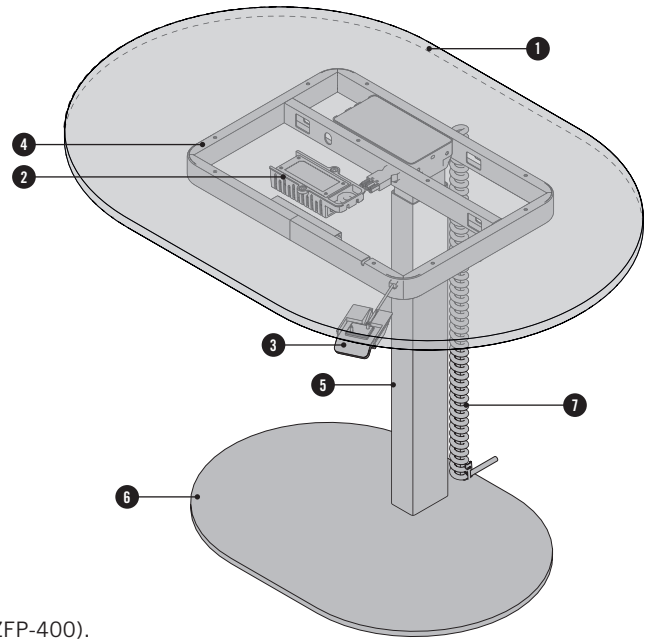

Die Garantiedauer beträgt 5 Jahre.  
Es gelten die Bene Garantiebestimmungen (Bene Produktgarantie DB-ZFP-400).

## ÜBERSICHT & DIMENSIONEN

### TISCHPLATTE

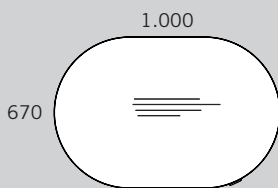

### SÄULE

gepulvertes Stahlformrohr, rechteckig: 80x50 mm

### BODENPLATTE

gepulverter Flachstahl 10 mm

Farbausführung: Schwarz, Weiß oder Aluminium

### HÖHENVERSTELLUNG

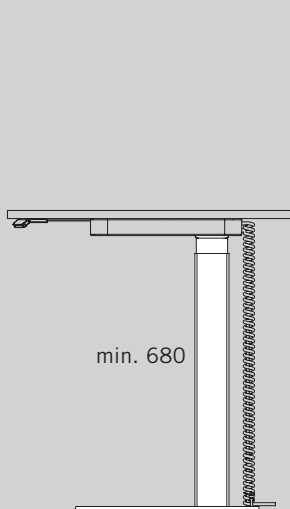

### Maximale Belastung 30 kg

(alle auf- und angebrachten Teile/Lasten sind einzurechnen)

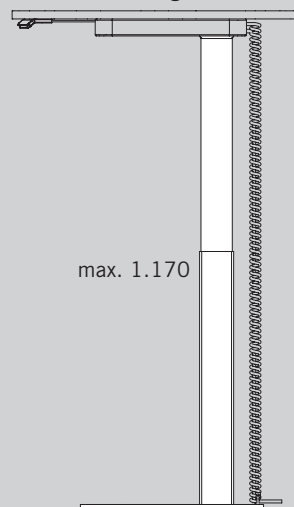

### 2-teilige Teleskop Rechtecksäule

- Hublänge 495 mm
- Hubkraft 500 N
- Steuerung in Säule integriert Handschalter wird direkt an Säule angeschlossen

Maße in mm

## PRODUKTBESCHREIBUNG

### NETZTEIL SMPS006

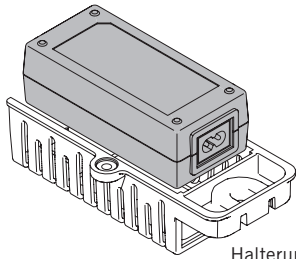

Halterung Netzteil

#### Typ

- Netzanschluss Eingang 100V AC bis 240V AC, 50Hz/60 Hz
- Maximale Einschaltdauer 2 min Ein, 18 min Aus
- Schutzklasse II
- Geräuschentwicklung ~46 dB
- Hubgeschwindigkeit 38 mm/s

#### Richtwerte für die Leistungsaufnahme

	Belastung	Leistungsaufnahme
· Standby		< 0,1 Watt
· Aufwärtshub	30 kg	175 Watt

### HÖHENVERSTELLUNG MITTELS HANDSCHALTER

Es gibt 3 verschiedene Versionen der Handschalter.

#### HANDSCHALTER EASY

**Dimension:** B: 60 mm, H: 15,8 mm

**Farbe:** Anthrazitgrau

**Funktionen:** Auf-/Ab-Funktion, Bedienung über Tasten



#### HANDSCHALTER BASIC MIT SENSOR

**Dimension:** B: 82 mm, H: 28,8 mm

**Farbe:** Schwarz

**Funktionen:** Auf-/Ab-Funktion, intuitives Bedienelement, mit integriertem Auffahrtsschutzsensor



#### HANDSCHALTER PREMIUM BT MIT SENSOR

**Dimension:** B: 82 mm, H: 28,8 mm

**Farbe:** Schwarz

**Funktionen:** Auf-/Ab-Funktion, intuitives Bedienelement, mit integriertem Auffahrtsschutzsensor, grafisches Display. 4 Speicherpositionen, Ober- und Untergrenze der Tischhöhe



#### Intuitive Bedienung

Die Handschalter (BASIC MIT SENSOR und PREMIUM BT MIT SENSOR) werden über eine Kippfunktion statt über Tasten bedient, damit bei der Höheneinstellen des Tisches nicht direkter Sichtkontakt zum Handschalter nötig ist.

## OPTIONEN

### ABSCHIRMUNG

Das abschirmende Element kann auf der linken oder rechten Seite angebracht werden. Es bietet eine elegante Möglichkeit Ladekabel oder ähnliches in den unteren Bereich des Tisches zu führen und eignet sich auch ideal als Ablagefach für eine Dockingstation.

- Ausführung links oder rechts wählbar
- Farben: Stahl pulverbeschichtet in SZ Schwarz, WI Weiß oder AL Aluminium farbig
- Dimensionen: Breite 376,5 mm, Tiefe 376,5 mm, Höhe 180 mm

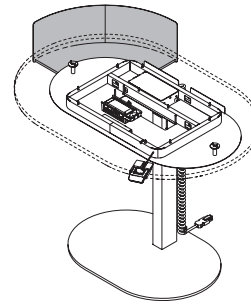
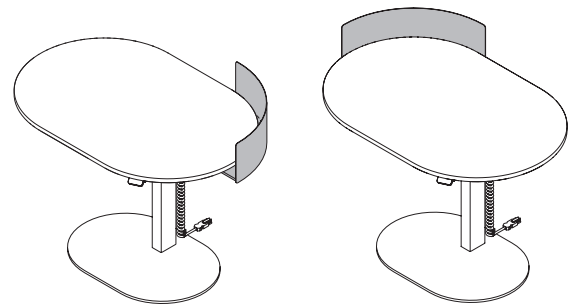

---

### KABELMANAGEMENT

Das Kabelmanagement bei U-LIFT wird besonders formschön mittels eines Spiralkabels gelöst (inkl. 2 m Anfangszuleitung), das die Säule mit Strom versorgt. Dieses ist im Lieferumfang enthalten. Anfangszuleitung optional auch in 3 m oder 5 m wählbar.

Optional kann auch eine Vorbereitung für eine Untertischsteckerleiste Ausführung: 4x Steckdose oder 3x Steckdose, 2x USB-Ladebuchse (A+C) gewählt werden.

Die Vorbereitung beinhaltet auch eine Abdeckung, welche die elektronischen Komponenten verblendet. Zudem schafft sie links und rechts zusätzlichen Platz für Kabelüberlängen. Farben: SZ Schwarz, WI Weiß oder AL Aluminium farbig

Steckerleiste muss separat bestellt werden.  
Steckerleisten → Preisliste „Kabel- und Mediamanagement“

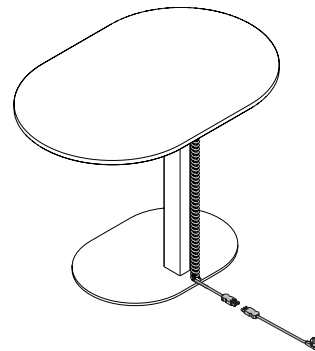

Spiralkabel mit Anfangszuleitung 2 m

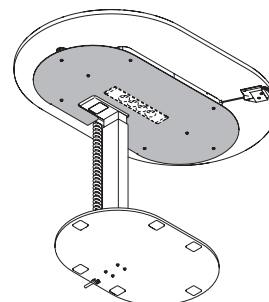

Vorbereitung für Untertischsteckerleiste

## MELAMIN

### MELAMINGRUPPE 1: Grundfarben

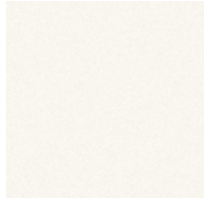

MW Weiß

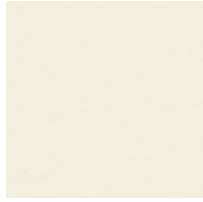

MQ Office Weiß



MC Canvas

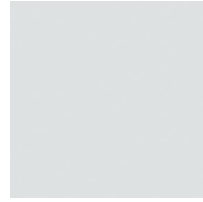

MP Platin

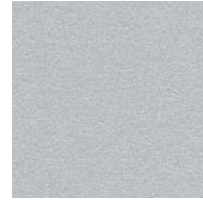

MA Aluminium



MS Schiefer

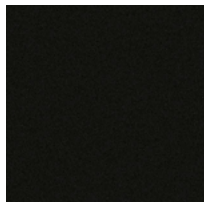

MB Basalt

### MELAMINGRUPPE 2: erweiterte Grundfarben



MH Steingrau

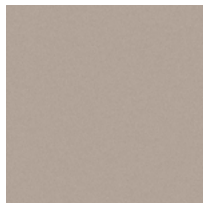

TM Schlamm

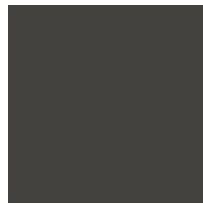

MD Urban Grau

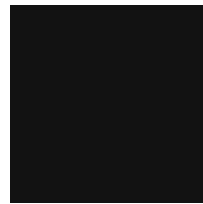

MGS Graphitschwarz

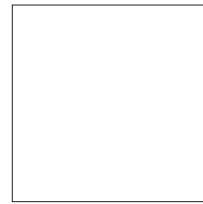

MSW Schneeweiß

### MELAMINGRUPPE 2: Dekorfarben

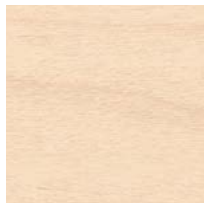

AR Ahorn



EZ Eiche Vicenza



BH Buche Hell

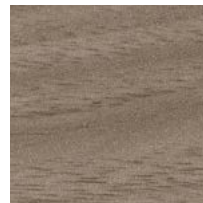

NG Nuss Grau

### MELAMINGRUPPE 3: Akzentfarben



MPZ Pistazie



MHR Hellrosa

### MELAMINGRUPPE 3: Dekorfarben, Holzstruktur

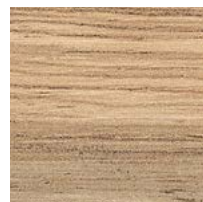

CO Coco Struktur

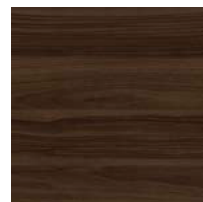

MNP Nuss Pavia

## FARBEN & MATERIALIEN

### FURNIER: Ahorn



AK Kanad. Ahorn

### FURNIER: Buche



BG Buche Grau

### FURNIER: Eiche



EY Eiche Sylt

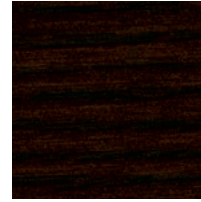

ER Eiche Amaretto

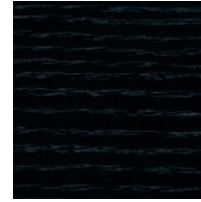

EV Eiche Vulkano



EG Eiche Grau

### FURNIER: Kastanie



KD Kastanie natur



KP Kastanie braun



KQ Kastanie grau

### FURNIER: Nuss

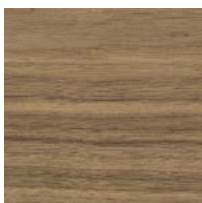

NF Amerik. Nuss

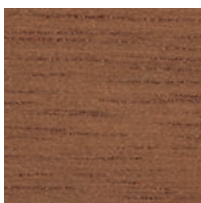

NR Nuss Siena

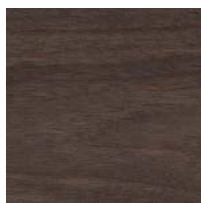

NB Nuss Umbra

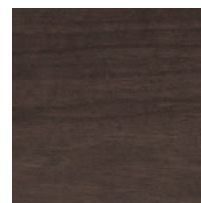

NA Nuss Anthrazit

### METALLOBERFLÄCHE PULVERBESCHICHTET

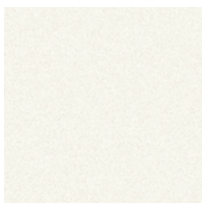

WI Weiß

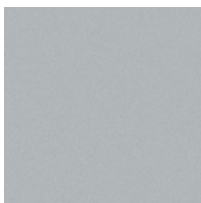

AL Aluminium



SZ Schwarz

### FENIX

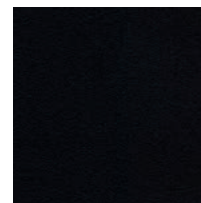

Schwarz

Alle Furniere und lackierten Oberflächen können auch in matter Ausführung gewählt werden.