

X-WING

ITALIANO

ENGLISH

FRANÇAIS

ESPAÑOL

DEUTSCH

Avvertenze

La ringraziamo per aver scelto SUOMY nell'acquisto del suo Casco.

Progettato e realizzato secondo i più elevati standard qualitativi espressamente per uso motociclistico, X-WING è certificato dai più importanti Enti di Omologazione.

Suomy declina qualsiasi responsabilità per eventuali danni diretti o indiretti derivanti da uso non corretto del prodotto, in situazioni che esulino dalle normali condizioni di utilizzo o dalle modalità riportate nel presente opuscolo.

Prima di utilizzare il casco leggere con attenzione il presente manuale che deve essere conservato per future consultazioni.

Per eventuali chiarimenti non esiti a consultare il Suo Rivenditore di fiducia o direttamente l'Organizzazione Suomy.

La preghiamo di utilizzare il Suo casco conformemente alle istruzioni contenute nel presente manuale.

Il rispetto delle norme in esso contenute garantiranno una maggior durata del suo casco e le massime prestazioni del prodotto.

Modifiche e/o alterazioni al casco e/o ai suoi componenti comportano l'annullamento di qualsiasi garanzia e possono comprometterne i requisiti di sicurezza o rendere il prodotto non conforme alle norme di omologazione.

Tutti i prodotti Suomy vengono costantemente sottoposti ad un continuo processo di miglioramento.

Per questo motivo Suomy si riserva il diritto di apportare, senza preventiva informazione, modifiche al prodotto oggetto del presente manuale. Non è possibile quindi far valere alcun diritto sulla base di dati, illustrazioni e descrizioni contenute nel presente manuale.

X-WING è stato sviluppato e testato per garantire, unitamente alle caratteristiche di sicurezza, il maggior grado di comfort e silenziosità nelle condizioni di utilizzo più tipiche. E' però implicito che la particolare

configurazione del veicolo e/o la posizione di guida del pilota o l'interagire dei due fattori possono comportare situazioni non prevedibili in fase di messa a punto del prodotto, tali da generare fruscii o sibilli di origine aerodinamica.

Suomy declina pertanto ogni responsabilità nel caso ciò si verifichi.

X-WING non è predisposto per l'uso di auricolari e/o di elementi affini.

NON UTILIZZARE UN CASCO CHE HA SUBITO UNO SHOCK

Un casco che ha subito uno shock non deve più essere utilizzato. A volte i danni non sono visibili dall'esterno, tuttavia i materiali interni possono essere danneggiati. Il casco è progettato per assorbire gli urti per alterazione e parziale distruzione di alcune parti: in caso di urto ulteriore non sarà in grado di proteggerti con la massima sicurezza. Restituisci il tuo casco al produttore per un controllo esperto o sostituisilo con uno nuovo.

AVVERTIMENTO! Non comprare mai un casco usato o prendere in prestito il casco di qualcun altro. Nel tempo la schiuma protettiva dei caschi si adatterà ai contorni della testa di un utente. Un casco usato o preso in prestito potrebbe non offrire la stessa protezione di un casco nuovo.

PULIZIA DELLA VISIERA

Le visiere del casco sono realizzate con materiali in policarbonato con rivestimento in poliuretano resistente all'abrasione. Dovrebbe essere pulito usando sapone delicato e acqua calda. Non utilizzare mai acqua calda, acqua salata, benzene, diluenti, benzina o altri agenti aggressivi. Inoltre, l'uso di detergenti generici commerciali non è raccomandato perché possono influire sulla qualità del materiale della visiera. Trattare con cura durante la pulizia dello schermo per preservare il rivestimento resistente all'abrasione. Quando sono visibili graffi profondi, si consiglia vivamente di sostituire la visiera del casco. Le visiere colorate sono per "solo uso diurno" e non sono adatti per l'uso di notte o in condizioni di scarsa visibilità.

CONSERVARE IL CASCO IN UN POSTO SICURO

Non lasciare mai il casco sugli specchietti né sul manubrio per evitare danni alle imbottiture di comfort.

AVVERTENZA! Un casco conservato in modo improprio può danneggiarsi e aumentare il rischio di lesioni gravi o morte in caso di incidente. Dovresti:

- Conservare il casco in un luogo fresco e asciutto,
- Tenere il casco lontano da animali domestici e altri animali,
- Tenere il casco lontano da fonti di calore superiori a 122F (50°C) e non posizionarlo su o vicino a superfici calde,
- I caschi lasciati al sole per lunghi periodi di tempo, potrebbero sbiadire nel tempo.

I CASCHI ATTENUANO I SUONI IMPORTANTI E RIDUCONO GLI AVVISI DI CAMBIAMENTI AMBIENTALI

AVVERTENZA! Quando si utilizza un casco, soprattutto della tipologia integrale, in un certo senso si è isolati dall'esterno. I cambiamenti climatici possono prenderti alla sprovvista: temporali improvvisi, sbalzi di temperatura, entrata e uscita dai tunnel o le condizioni dei passi di montagna possono causare umidità o mancanza di visibilità sulla visiera. Non guidare con la visiera appannata.

L'uso di un casco riduce la tua capacità di sentire il rumore del traffico, soprattutto ad alta velocità. Quando si utilizza un casco integrale, avere la visiera aperta o chiusa fa una grande differenza. Per una guida sicura, analizza come il livello di velocità e il tipo di casco possano influenzare la percezione delle condizioni stradali e se la visiera debba essere aperta o chiusa.

SOSTITUZIONE DEL CASCO

AVVERTENZA! Sebbene il tuo casco Suomy sia costruito con i migliori materiali disponibili per offrire un prodotto di lunga durata, alla fine dovrà essere sostituito. Sostituisci immediatamente il casco se:

- Ha subito un impatto. Il tuo casco è progettato per UN SOLO impatto. Un impatto può rompere il guscio esterno o comprimere il rivestimento antiurto. Potrebbe non essere possibile rilevare questo danno. Qualsiasi impatto in un incidente o in una caduta da un minimo di 1.2 mt è sufficiente per danneggiare il tuo casco.
- Il guscio, la fodera o il sistema di ritenzione sono danneggiati. La calotta del casco, la calottina interna che assorbe gli urti e il sistema di ritenzione devono essere in buone condizioni per offrirti la massima protezione.

Anche se il tuo casco non è stato danneggiato, deve essere sostituito ogni 3 o 5 anni a seconda di quanto lo usi. Nel tempo, i raggi UV e l'invecchiamento di adesivi e componenti danneggeranno il tuo casco. Indossare un casco danneggiato può aumentare il rischio di lesioni gravi o morte in un incidente.

SMALTIMENTO DEL CASCO

AVVERTIMENTO! Se acquisti un nuovo casco, distruggi quello vecchio per assicurarti che non possa essere riutilizzato. Non vendere o regalare il tuo vecchio casco, anche se non è stato danneggiato. Nel tempo la schiuma protettiva nel casco si adatterà ai contorni della tua testa. Se qualcun altro usa questo casco, non fornirà loro la stessa protezione.

Caratteristiche

Totale amovibilità dell'interno in pregiato tessuto anallergico con trattamento antibatterico.

Tutte le parti a contatto con il viso sono facilmente lavabili.

Guanciali laterali intercambiabili e disponibili in diverse taglie come accessorio per consentire una migliore adattabilità del casco alla conformazione del viso.

Il sistema di ventilazione di X-WING, unitamente alla conformazione particolare della calotta interna in polistirolo, ottimizza i flussi esterni ed interni. Essi sono alimentati da ben tre prese di ingresso flusso che, sfruttando l'effetto Venturi, ottimizzano l'aerazione interna.

Le quattro prese d'aria posteriori provvedono allo scarico dei flussi. Questo garantisce una diffusione il più possibile uniforme e continua del flusso d'aria all'interno della calotta, favorito anche dalla griglia di estrazione posizionata nella parte posteriore.

Il cinturino è provvisto di chiusura Double D-RING in acciaio Inox anticorrosione e bottone fissa cinturino. Il bottone di fissaggio è posizionato in una zona completamente libera ed accessibile e consente un agevole e comodo azionamento del sistema di sbloccaggio anche a guanti indossati.

Quando il bottone automatico è allacciato, il cinturino forma un'asola che può essere utilizzata, in modo estremamente agevole, come «anello» per tirare la linguetta di sgancio e slacciare il sistema di chiusura a Double D-RING. che può essere utilizzata, in modo estremamente agevole, come «anello» per tirare la linguetta di sgancio e slacciare il sistema di chiusura a Double D-RING.



Norme generali

Per avere un'adeguata protezione X-WING deve calzare perfettamente ed essere correttamente e saldamente allacciato in modo da non poter esser sfilato sia tirando sia ruotando lo stesso sulla testa (Figura 1). Se troppo grande può scendere fino a coprire gli occhi oppure girare lateralmente durante la guida impedendo così una corretta visibilità.



FIGURA 1

Non utilizzare scarpe o sottamenti che potrebbero favorire lo scivolamento del cinturino e lo scalzamento del casco stesso in caso d'urto. X-WING è stato disegnato per poter essere utilizzato con la maggior parte degli occhiali in commercio. In ogni caso è necessario verificare la calzabilità del casco con gli occhiali utilizzati prima del suo acquisto.

La funzione del casco è quella di ridurre le sollecitazioni sul capo dell'utilizzatore in caso di urto; questo avviene mediante parziale distruzione e/o deformazione dei suoi componenti (principalmente calotta esterna e calotta interna in polistirolo). In questo modo parte dell'energia generata dall'impatto viene assorbita dai componenti del casco, riducendo così le sollecitazioni sul capo dell'utilizzatore, eliminando o limitando la possibilità dell'insorgere di traumi.

È ovvio che la capacità di protezione del casco non è infinita e che alcuni urti possono generare sollecitazioni così elevate che anche l'energia assorbita dal casco non sia sufficiente a scongiurare traumi all'utilizzatore: nessun casco, anche se di altissimo livello, può proteggere la testa dalle forze generate da qualsiasi tipo di impatto.

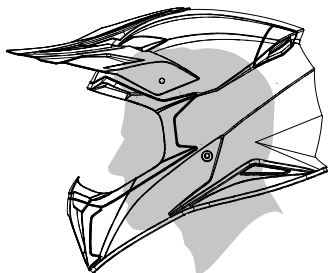
L'integrità della calotta e dell'interno sono essenziali per garantire le massime prestazioni in termini di sicurezza. X-WING è stato studiato per assorbire gli urti attraverso una parziale distruzione della calotta o di alcune sue parti che potrebbero quindi risultare danneggiate dopo un urto anche in modo non visibile. In caso di ulteriori sollecitazioni il casco potrebbe non essere più in grado di offrire il massimo grado di protezione.

Non utilizzare mai un casco che ha subito un urto anche se non appaiono danni visibili; in caso di impatto il casco dovrà essere sostituito. È estremamente pericoloso modificare il casco attaccando o incollando sullo stesso qualsiasi particolare. Non tagliare o forare mai la calotta del casco, non inserire viti, non verniciarlo.

Non apportare modifiche al rivestimento interno del casco, in particolare non deve essere mai tagliata o modificata l'imbottitura interna in polistirolo: alterazioni alla conformazione della calotta interna in polistirolo possono compromettere le caratteristiche di sicurezza del casco.

Uso

Utilizzare solo accessori e parti di ricambio originali Suomy o indicati da Suomy esplicitamente per questo modello di casco: solo in questo modo sono garantite affidabilità, sicurezza e compatibilità con il casco utilizzato.

L'utilizzo di componenti e/o accessori non originali comportano l'annullamento della garanzia (vedere condizioni di garanzia a pag. 12) e possono comprometterne i requisiti di sicurezza.

Manutenzione

Per la **pulizia della calotta e del frontino** utilizzare solo acqua e sapone neutro; lasciare asciugare il casco a temperatura ambiente, non esporlo mai a fonti di calore.

La pulizia del casco con solventi, derivati del petrolio o sostanze chimiche, l'applicazione di adesivi o di vernici potrebbero intaccare la struttura della calotta, compromettendone le caratteristiche di sicurezza senza che tali danni siano visibili dall'utente.

Non applicate a questo casco vernici, adesivi, benzina o altri solventi chimici.

Per la **pulizia delle parti in tessuto amovibili**, lavare solo a mano con acqua a 30°C massimo, utilizzando esclusivamente sapone neutro.

Per la pulizia del rivestimento interno fisso servirsi di un panno umido utilizzando esclusivamente sapone neutro.

I rivestimenti in tessuto, anche se facenti parte di elementi rimovibili, non devono mai essere immersi in acqua quando sono applicati o accoppiati ad una imbottitura interna, sia essa rigida o spugnosa.

In entrambi i casi lasciare asciugare le parti trattate a temperatura ambiente al riparo dal sole e **senza mai esporle a fonti di calore.**

Provvedere ad una pulizia periodica del **sistema di ritenzione «Double D-RING»** con acqua tiepida e sapone neutro. **Non usare solventi o detergenti chimici e non lubrificare.**

Alcune colorazioni della calotta sono realizzate con vernici Fluo UV che potrebbero essere soggette ad un naturale fenomeno di migrazione con diminuzione della loro intensità. Il fenomeno può essere accentuato quando il casco viene esposto per lunghi periodi a luce particolarmente intensa. Tutto ciò non pregiudica però le prestazioni e la qualità di X-WING.

Suomy declina pertanto ogni responsabilità nel caso ciò si verifichi.

Istruzioni d'uso

SISTEMA DI RITENZIONE Double D-RING – Figura 2

Inserire il lembo libero del cinturino negli anelli (I-II). Tirare il terminale fino a quando il cinturino preme saldamente contro la mascella. Una volta eseguita questa operazione non deve più essere possibile sfilare il casco; controllare che, afferrandolo per la parte posteriore e ruotandolo in avanti, il casco non possa essere sfilato e rimanga ben saldo sulla testa. Nel caso il casco tenda a sfilarsi o ruoti liberamente sulla testa, serrare ancora il cinturino fino ad ottenere la giusta pressione e ripetere la prova. **Se dopo aver ripetuto la prova non si riuscisse a serrare efficacemente il sistema di ritenzione, astenersi dall'usare il casco. Solo dopo aver controllato la corretta tensione del cinturino, fissare l'estremità libera bloccandola con il bottone automatico (III) sulla linguetta di sgancio (Figura 2).**



FIGURA 2

Il bottone automatico serve unicamente a fissare l'estremità libera del cinturino per evitarne lo sventolio durante la guida. Il fissaggio del bottone di sgancio non garantisce che il casco sia stato indossato ed allacciato correttamente: il corretto serraggio del cinturino deve essere verificato esclusivamente per mezzo delle operazioni descritte nei paragrafi precedenti.

Per slacciare il sistema di ritenzione, sganciare il bottone automatico e tirare la linguetta di sgancio per allentare il serraggio.

Sfilare il lembo libero del cinturino dagli anelli "Double D-RINGS".

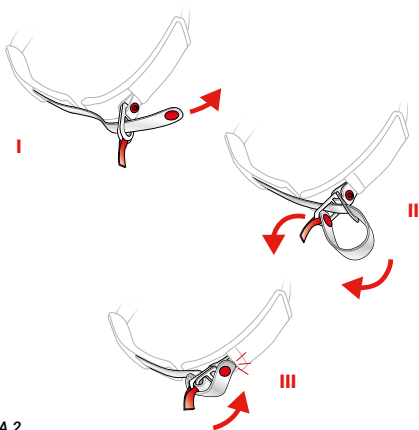
Utilizzare la linguetta di sgancio solo per togliere il casco!

Non azionare mai la linguetta di sgancio durante la guida.

Se il sistema di sgancio non funzionasse correttamente, astenersi dall'usare il casco e rivolgersi esclusivamente a personale autorizzato Suomy.

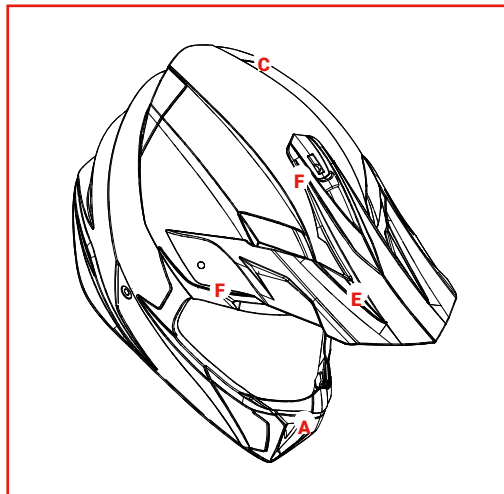

■ PRESA D'ARIA FRONTALE MENTONIERA – A – Figura 3

Il flusso di aria in ingresso nella parte frontale del casco è regolato da una presa d'aria (A) posta sulla mentoniera

■ PRESE D'ARIA FRONTALI SUPERIORI – B – Figura 3

Il flusso di aria in ingresso nella parte frontale del casco è regolato da quattro prese d'aria (B) posta sulla parte superiore del casco.



FIGURA 3

■ ESTRAZIONE D'ARIA POSTERIORE – C – Figura 4

Le innovative prese aria posteriori (C) presenti sul X-WING sono state studiate per migliorare ulteriormente la ventilazione interna del casco sfruttando i flussi d'aria residui che, sempre grazie all'effetto Venturi, sono in grado di generare una depressione nella parte sottostante della stessa garantendo così una notevole estrazione di aria calda interna e il conseguente mantenimento di una confortevole temperatura anche nella parte posteriore della testa (nuca).

■ ESTRAZIONE D'ARIA POSTERIORE INFERIORE – D – Figura 4

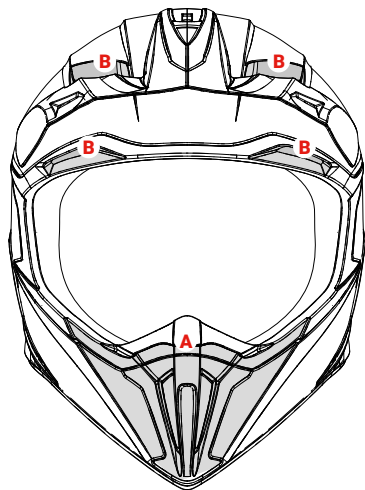
Le prese aria fisse laterali (D) consentono, attraverso lo sfruttamento dell'effetto Venturi, l'estrazione dell'aria dall'interno del casco. La forma delle stesse è stata studiata al fine di ottimizzare tale effetto e garantire così una notevole estrazione di aria mantenendo una perfetta efficienza aerodinamica. La particolare forma è inoltre in grado di ridurre al minimo le turbolenze e limitare i possibili scuotimenti del casco stesso.



FIGURA 4

Regolazione – Figura 5

Allentare, senza rimuovere, le tre viti (F) poste sul lato destro, sinistro e centrale. Regolare la posizione del frontino (E), ruotandolo verso l'alto o verso il basso fino ad ottenere la posizione desiderata. Una volta trovata la posizione, serrare le tre viti e ricontrollare la posizione del frontino. **Per tutte queste operazioni, utilizzare uno strumento adatto al serraggio di tali viti.**

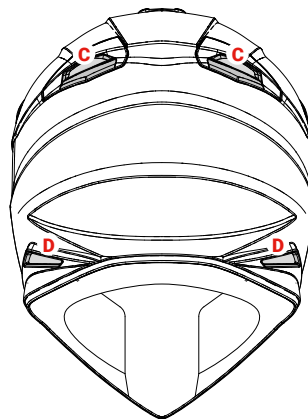

FIGURA 5

Sostituzione – Figura 6

Allentare e rimuovere le tre viti (F) poste sul lato destro, sinistro e centrale. Posizionare il nuovo frontino (E), facendo combaciare le forature con i tre inserti filettati posti sulla calotta. Inserire le viti negli appositi alloggiamenti senza avvitarle completamente. Regolare la posizione del frontino e bloccarlo come da paragrafo precedente.

Per tutte queste operazioni, utilizzare uno strumento adatto al serraggio di tali viti.

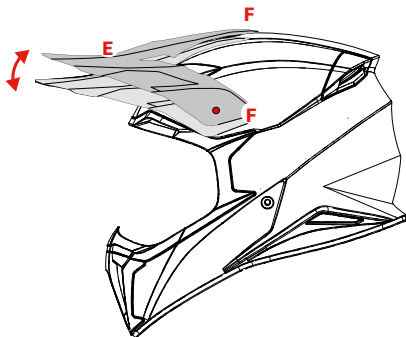

FIGURA 6

IMBOTTITURA – G – H – Figura 7

Gli interni del X-WING, possono essere agevolmente rimossi per essere lavati e/o sostituiti.

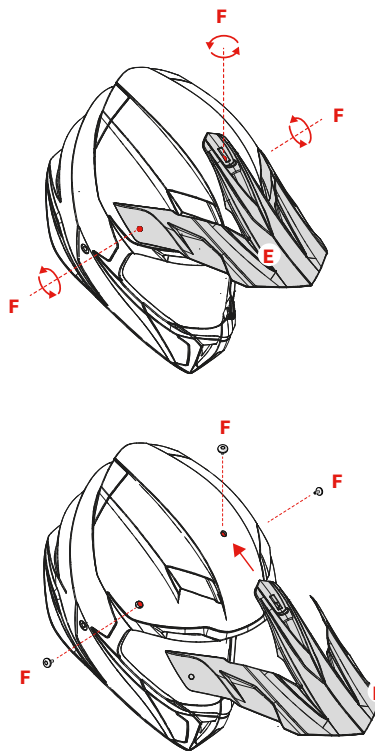

FIGURA 7

Imbottitura centrale interna: CALOTTINA – G – I – Figura 8**Rimozione e Montaggio**

La calottina (G) è fissata al casco per mezzo di 4 bottoni automatici (I)

Rimozione

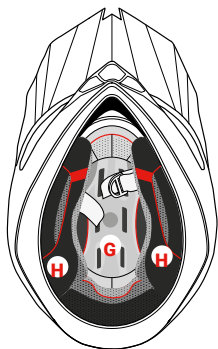
Sganciare i bottoni automatici (I) e rimuovere la calottina interna (G). Porre molta attenzione nella rimozione facendo leva sulla parte rigida del bottone e tirando leggermente verso l'interno del casco senza rovinare il bottone stesso. **Attenzione: per evitare di danneggiare il rivestimento interno, prima di estrarre la calottina, assicurarsi di aver sganciato tutti i bottoni automatici.**

Montaggio

Posizionare la calottina (G) all'interno del casco controllando il verso di montaggio. Agganciare i bottoni automatici (I). Dopo il fissaggio controllare che la calottina aderisca correttamente all'interno del casco (imbottitura in polistirolo).



FIGURA 8

Imbottiture laterali interne: GUANCIALI – H – Figura 9/10
Rimozione e Montaggio**Rimozione – Figura. 9**

Il guanciale estraibile è fissato alla calotta mediante tre bottoni automatici. Per l'estrazione, disimpegnare i tre bottoni automatici tirando lievemente verso l'interno del casco. Una volta sganciati i bottoni, sfilare il guanciale disimpegnando il cinturino dal foro di passaggio all'interno del guanciale.

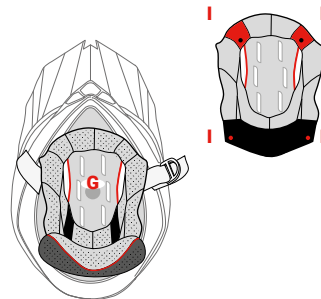

FIGURA 9

Montaggio – Figura 10

Per l'inserimento dei guanciali: capovolgere il guancialetto dalla posizione originaria. Inserire i ganci di fissaggio (L) negli appositi fori di aggancio di colore rosso (M) e introdurre il cinturino nel foro di passaggio all'interno del guancialetto stesso.

Assicurarsi il corretto posizionamento del guancialetto estraibile e, tramite lieve pressione, agganciare i bottoni automatici al loro attacco. Ripetere l'operazione sul lato opposto.

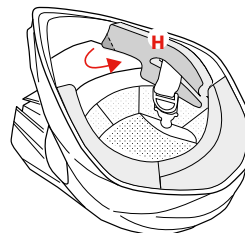
Controllare che il montaggio sia stato eseguito correttamente verificando:

- che il guancialetto sia saldamente bloccato in posizione
- che il cinturino sia completamente libero all'interno del foro di passaggio e non sia rimasto schiacciato sotto il guancialetto durante il montaggio.



FIGURA 10

Solo il corretto bloccaggio del guancialetto ed il corretto posizionamento del cinturino assicurano che il sistema di ritenzione mantenga la sua efficacia.

Se queste condizioni non fossero verificate ed i guanciali estraibili non funzionassero correttamente, astenersi dall'usare il casco.

SISTEMA DI SICUREZZA – Figura 11

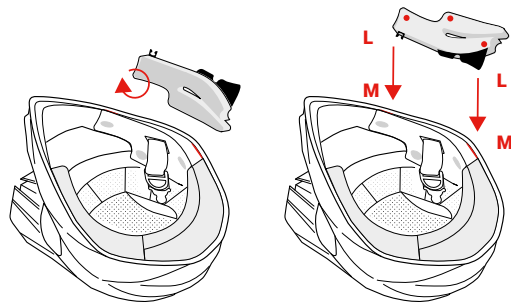
Rimozione in caso di incidente

X-WING è dotato di un sistema per rimuovere facilmente e con più sicurezza i guanciali con il casco calzato in caso di incidente.

In caso di emergenza agire sulla fettuccia rossa (N) posta sull'estremità del guancialetto, tirandola verso l'esterno.



FIGURA 11

Condizioni

La garanzia ha decorrenza dalla data di acquisto del prodotto e deve essere comprovata dalla ricevuta (fattura, scontrino fiscale o qualsiasi documento atto ad identificare inequivocabilmente la data di acquisto quale ad esempio, l'acquisto con bancomat o con carta di credito), rilasciata dal venditore dell'articolo.

Gli interventi realizzati in garanzia non prolungano la durata della garanzia che resta fissata in due anni dalla data di acquisto.

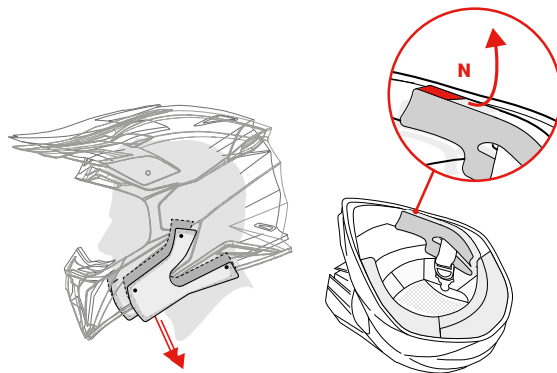
Il prodotto non deve essere stato oggetto di modifiche e/o alterazioni; la presenza di accessori non originali e/o di eventuali modifiche, anche minime al prodotto, comportano l'immediato annullamento dei termini di garanzia e il decadimento di qualsiasi responsabilità da parte di Suomy.

La Garanzia decade quando:

- il prodotto sia stato modificato, riverniciato non a regola d'arte, decorato con adesivi;
- siano state sostituite parti originali con altre di diversa origine;

Sono esclusi dalla Garanzia i danni derivanti da:

- trattamento negligente o comunque non conforme alle raccomandazioni e prescrizioni espresse in questo manuale;
- normale usura del prodotto;
- riparazioni fatte dal cliente, da terzi o comunque da personale esterno alla organizzazione Suomy Motosport S.r.l.;
- uso non corretto del prodotto e/o impiego dello stesso in situazioni che esulino dalle normali condizioni di utilizzo o dalle modalità riportate nel presente opuscolo.

Validità

Suomy garantisce esclusivamente il casco ed i suoi componenti per un periodo di due anni dalla data di acquisto per quanto riguarda i difetti di conformità, impegnandosi a riparare il prodotto difettoso (o una sua parte) o a sostituirlo (ad esclusiva discrezione di Suomy Motosport S.r.l.), senza addebito per le parti e la manodopera.

Non sono coperte da garanzia le alterazioni delle superfici verniciate riconducibili a naturali fenomeni di usura (effetti della luce solare, vapori, prodotti detergenti, urti, graffiature).

X-WING

ITALIANO

ENGLISH

FRANÇAIS

DEUTSCH

ESPAÑOL

PORTUGUÊS

WARNING

Thank you for choosing SUOMY.

Designed and manufactured in compliance with the highest qualitative standards specifically for motorcycle use, X-WING is certified by the most important Certification Bodies.

Suomy cannot be held responsible for direct or indirect damages resulting from an incorrect use of the product and/or for using the helmet in situations that go beyond the normal conditions of use or the modalities indicated in this booklet.

Before using the helmet, carefully read this manual. Keep it at hand for future reference.

For further information, contact your Distributor or Suomy.

Use this helmet in compliance with the instructions contained in this manual. Compliance with these instructions will make your helmet last longer and will assure maximum product performances.

Modifications and/or alterations to the helmet and/or any of its components shall make the warranty void and may jeopardize the safety requirements or make the product non-compliant with the certification standards.

All the Suomy products are constantly subject to a continual improvement process, that's why Suomy reserves the right to make changes, without prior notice, to the product object of this manual. It is therefore not possible to exercise any rights on the basis of the information, illustrations and descriptions contained in this manual.

X-WING was developed and tested to assure, together with the safety features, the best level of comfort and noise reduction during ordinary conditions of use. However, the particular configuration of the vehicle and/or the position of the rider or both factors can entail situations

that could not be foreseen during the manufacturing of the product that may generate aerodynamic rustles or hissing sounds.

Suomy therefore, cannot be held responsible if this should occur.

X-WING is not designed to be used with earphones and/or similar devices.

NEVER USE AGAIN A HELMET THAT HAS SUFFERED A SHOCK

A helmet that has suffered a shock must not be used anymore. Sometimes damages are not visible from the outside however the internal materials may be damaged. The helmet is designed for shock absorption by alteration and partial destruction of some parts: in case of further shock it won't be able to protect you with the maximum safety. **WARNING!** Never buy a used helmet or borrow someone else's helmet. Over time the protective foam in helmets will adjust to the contours of a user's head. A used or borrowed helmet may not offer as much protection as a new helmet.

SHIELD CLEANING

The helmet shield is made of polycarbonate materials with a polyurethane abrasion resistance coating. It should be cleaned using mild soap and warm water. Never use hot water, salt water, benzene, thinner, gasoline or any other harsh agents. Additionally the use of commercial shield cleaners is not recommended because they may affect the quality of the shield material. Treat carefully when cleaning the shield to preserve the abrasion resistant coating. When deep scratches are visible, it is highly recommended that the helmet shield be replaced. Tinted shield are for "Day time use only" and are not suitable for use at night or in conditions of poor visibility.

STORE YOUR HELMET IN A SAFE PLACE

Do not keep your helmet on the rearview mirror or handlebar to avoid damages to the comfort padding.

WARNING! An improperly stored helmet can become damaged and may increase your risk of serious injury or death in an accident. You should :

- Store helmet in a cool and dry place,
- Keep helmet away from pets and other animals,
- Keep helmet away from heat in excess of 122°F (50°C) and do not set on or near hot surfaces,
- When helmets left out in the sun for extended periods of time, it may

fade overtime.

HELMETS SOFTEN IMPORTANT SOUNDS AND REDUCE WARNINGS OF ENVIRONMENTAL CHANGES

WARNING! When using a helmet, especially of the integral variety, in a way, you are isolated from the exterior. Climatic changes may catch you off guard: sudden storms, temperature changes while entering and exiting tunnels or going through mountain passes may cause humidity or lack of visibility on your screen. Do not drive with a fogged up screen. Using a helmet reduces your ability to hear the sound of traffic, especially at high speed. When using an integral helmet, having the screen opened or closed makes a big difference. For safe driving, analyze how the level of speed and the type of helmet affect the perception of the road conditions and whether the screen has to be opened or closed.

HELMET REPLACEMENT

WARNING! Although your Suomy helmet is constructed with the best materials available to offer a long lasting product, it will eventually need to be replaced. Immediately replace your helmet if:

- It has suffered an impact. Your helmet is only designed for ONE impact. An impact may fracture the outer shell or compress the impact absorbing liner. You may not be able to detect this damage.

Any impact in a crash or a drop from as low as 4 feet is enough to damage your helmet.

- The shell, lining, or retention system is damaged. The helmet shell, the impact absorbing lining, and the retention system must be in good condition to provide you with the most protection.

Even if your helmet has not been damaged, it needs to be replaced every 3 to 5 years depending on how much you use it. Over time, UV rays and adhesive and component aging will damage your helmet. Wearing a damaged helmet may increase your risk of serious injury or death in an accident.

HELMET DISPOSAL

WARNING! If you buy a new helmet, destroy the old one to ensure it cannot be reused. Do not sell or give away your old helmet, even if it has not been damaged. Over time the protective foam in the helmet will adjust to the contours of your head. If someone else uses this helmet it will not provide them with as much protection.

FEATURES

The inner liner can be totally removed. It is made in excellent allergenic fabric with anti-bacteria treatment.

All the parts in contact with the face are easily washable.

Interchangeable side cheek pads, available in different thicknesses to assure the best fit for all head sizes.

The X-WING ventilation system along with the particular shape of the internal polystyrene shell, optimizes outside and inside air flows, fed by three air intakes, which exploit the Venturi effect thus optimizing internal ventilation. The four back air inlets release the air flows. This assures a more uniform and continuous flow of air inside the shell, which is also enhanced by the extraction grid on the back part.

The strap has a Double D-RING retention system in anti-corrosive stainless steel, and a button on the strap. The fastening stud is positioned in a completely free and accessible area. The stud is easy to lock and unlock even with gloves. Thanks to the particular shape of the Double D-RING system, the retention system can be easily disengaged even while wearing gloves: when the automatic button is fastened, the strap forms an eyehole that can easily be used as «ring» to pull the tab and release the Double D-RING fastening system.



GENERAL RULES

For maximum safety, X-WING must fit tightly and be correctly and securely fastened, so it cannot be taken off neither by pulling it nor by rotating it around the head (see figure 1). If it is too big it may slide down over the eyes or turn in a lateral direction due to movement during riding, thus blocking visibility.

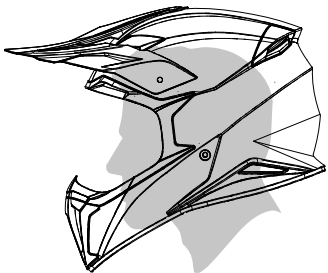

FIGURE 1

Do not use scarves or neck guards which could make the strap slide and the helmet fly off in case of crash.

X-WING was designed to be used with most of the eyeglasses on the market. In any case check how the helmet fits with the glasses before purchasing it.

The function of the helmet is to reduce stress on the user's head in case of crash; this happens through a partial destruction and/or deformation of its components (mostly the external shell and the internal polystyrene shell). In this way part of the energy generated by the impact is absorbed by the components of the helmet, thus reducing the vibrations on the user's head, eliminating or limiting the risk of traumas. The protection capacity of the helmet is not endless and certain crashes may generate such high stress that even the energy absorbed by the helmet is not enough to protect the user from

injuries: no helmet, even top quality helmets, can protect the head against the forces generated by any type of crash.

The integrity of the shell and of the inside are essential to assure maximum performances in terms of safety. X-WING was studied to absorb crashes through a partial destruction of the shell or some of its parts that could be damaged after a crash even if it is not readily visible. If the helmet suffers further stress it might not be able to offer the maximum level of protection.

Do not use a helmet that suffered severe blows even though the damage is not readily visible; if the helmet is damaged it must be replaced.

It is extremely dangerous to modify the helmet by sticking or gluing anything on it. Do not cut or punch the helmet's shell, do not insert screws or paint it.

Do not change the internal lining of the helmet, particularly never cut or change the inside polystyrene padding: changes to the shape of the internal polystyrene shell can affect the safety features of the helmet.

USE

Only use original Suomy accessories and spare parts or those specifically indicated by Suomy for the specific model: this is the only way to assure reliability, safety and compatibility with the helmet used. **The use of non original components and/or accessories make the warranty void (see warranty conditions on page 24) and can affect the safety requirements.**

MAINTENANCE

To clean the shell use water and mild soap; let the helmet dry at room temperature, never expose it to heat.

Cleaning the helmet with solvents, petrol by-products or chemical substances, the application of stickers or paint could affect the structure of the shell, thus affecting the safety features, even if the damage is not readily visible.

Do not paint, or apply stickers, petrol or other chemical solvents to this helmet.

To clean the internal lining, just hand wash at 30°C maximum, exclusively using mild soap.

To clean the fixed internal lining use a damp cloth and mild soap.

The fabric lining, even if they are part of removable elements, must not be soaked in water when they are applied to or paired with an internal padding, either rigid or soft.

Dry the pieces at room temperature, away from sunlight and without exposing them to heat sources.

Periodically clean the «Double D-RING» system with warm water and mild soap. Do not use solvents or chemical detergents and do not lubricate.

Some colorings are made with Fluo UV paints that could be subject to the natural migration phenomenon with a drop in intensity. The phenomenon could be enhanced when the helmet is exposed for long periods to a particularly intense light. However, this does not affect the performances and the quality of X-WING

Suomy therefore, cannot be held responsible if this should occur.

USER'S INSTRUCTIONS

RETENTION SYSTEM Double D-RING – Figure 2

Insert the free end of the strap into the rings (I-II). Pull until the strap fits tightly around the jaw. After doing this, it should be impossible to slide out the helmet; verify that, by taking it from the back edge and rotating it towards the front, the helmet cannot be removed and that it remains well fixed on your head. If the helmet tends to come off or it moves freely on the head, pull the strap tight until the right pressure is reached and repeat test. If after repeating the test you are not able to efficiently tighten the retention system, do not use the helmet. Only after the strap has been adjusted tightly, fix the end part of the strap by fastening it with the press stud (III) on the tongue. (Figure 2).

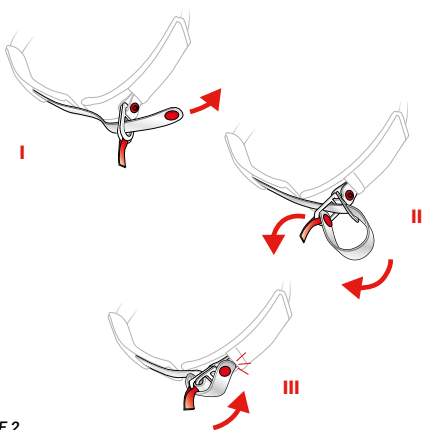
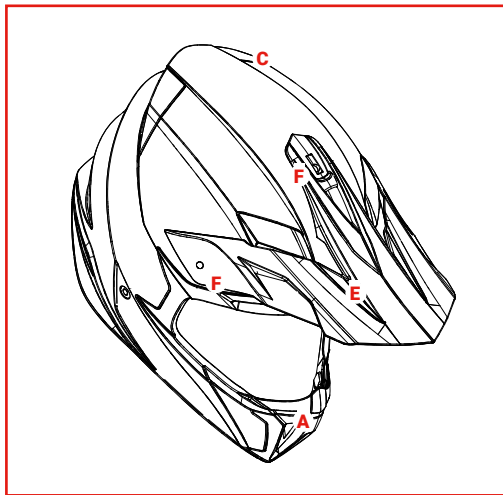

FIGURE 2

The only function of the press stud fitted on the chin strap is to avoid fluttering of the end part while riding. The fact the press stud is fastened is no guarantee that the helmet has been positioned and closed correctly: the correct fastening of the strap must be verified exclusively through the operations described in the previous paragraphs.

To release the retention system, unfasten the press stud and pull the tongue to loosen the closure. Slide out the end part of the strap from the «D Rings».

Use the unlocking tongue only to remove the helmet! Never unlock while riding. If the retention system does not work correctly, do not use the helmet and contact Suomy authorized personnel only.



FRONT AIR INTAKE CHIN – A – Figure 3

The flow of incoming air in the front part of the helmet (chin) is regulated by a front air intake (A).

FRONT AIR INTAKE UPPER – B – Figure 3

The flow of incoming air in the upper front part of the helmet is regulated by four air intakes (B).

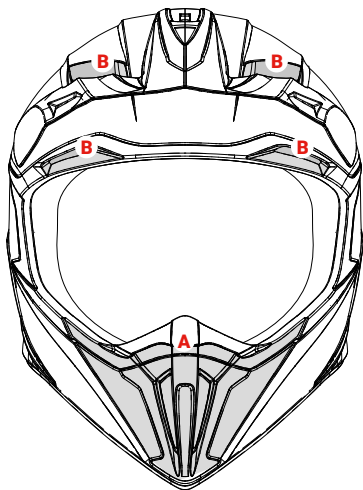

FIGURE 3

REAR AIR VENTS – C – Figure 4

The innovative rear air intake (C) has been designed to further improve ventilation inside the helmet, using residual air flows that, again thanks to the Venturi effect, are able to generate a depression in the lower part of the helmet, in this way ensuring a substantial extraction of the hot air inside it, consequently maintaining a comfortable temperature.

SIDE AIR INTAKES – D – Figure 4

The fixed air intakes on the sides (D) allow the extraction of air inside the helmet through the Venturi effect. Their shape has been designed to optimise this effect and therefore ensure a substantial extraction of air while maintaining perfect aerodynamic efficiency. The particular shape is also able to reduce turbulence to a minimum and limit the possibility of the helmet shaking.

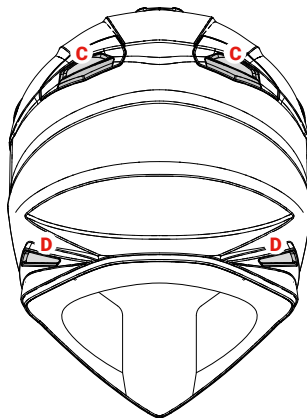

FIGURE 4

PEAK – E –

Adjusting – Figure 5

Loosen without removing the three screws on the right, left and central part. Adjust the position of the peak (E) by rotating it upwards or downwards until the desired position is obtained. After finding the position, tighten the three screws and re-check the position of the front part.

For all these operation, use the proper tool to tighten these screws.

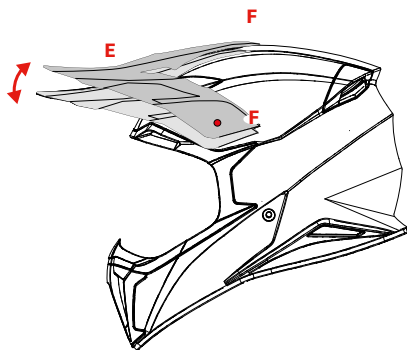

FIGURE 5

Replacing – Figure 6

Loosen and remove the three screws placed on the right, left and central part. Position the new peak (E) by making the holes match with the three threaded fittings on the shell. Insert the screws in the specific housings without tightening completely. Adjust the position of the peak and lock it into position as indicated in above paragraph.

For all these operation, use the proper tool to tighten these screws.

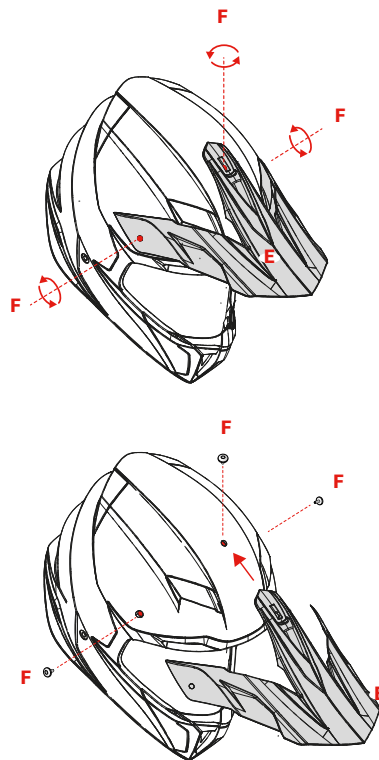

FIGURE 6

PADDING – G – H – Figure 7

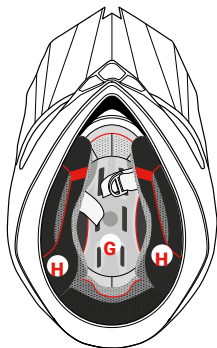

FIGURE 7

The inner padding, can be easily removed to be washed or replaced.

Inner central padding: INNER SHELL – G – I – Figure 8

Removing and Assembly

The inner shell (G) is fixed to the helmet through 4 press studs (I).

Removing

Snap to open the press studs (I) and remove the inner shell (G). Be very careful when removing the shell, press on the rigid part of the stud and pull slightly towards the inside of the helmet without damaging the press stud.

Caution: to avoid damages to the inner lining, before removing the inner shell make sure that all the press studs have been unhooked.

Assembly

Insert the shell (G) inside the helmet checking the assembly direction. Fasten the press studs (I). After fixing the inner shell, make sure that the shell is correctly positioned inside the helmet (polystyrene padding).

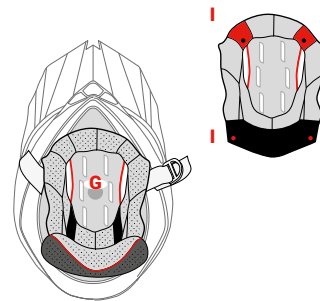

FIGURE 8

Inner side padding: CHEEK PADS – H – Figure 9/10
Removing and Assembly

Removing – Figure 9

Cheek pad is fixed to the shell through three press studs, to remove unfasten the three studs by slightly pulling outwards. After unfastening the buttons, slide out the pad by releasing the strap from the slot in the pad.

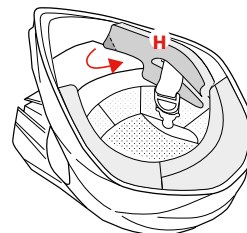

FIGURE 9

Assembly – Figure 10

Turn upside down the cheek pads from the original position.
 Insert the fixing hook (L) in the red hooking holes (M)
 Put the back part of the cheek pad on the fixed part of the inner lining.
 Verify that the fastening strap is correctly inserted in the appropriate seat.
 Push the cheek pad to the back part of the helmet and hook the cheek
 press studs.
 Repeat the operations on the opposite side.

Verify that the part was assembled correctly by checking that:

- the cheek pad is firmly locked in position
- the strap is completely free inside the hole and is not blocked under the cheek pad during assembly.

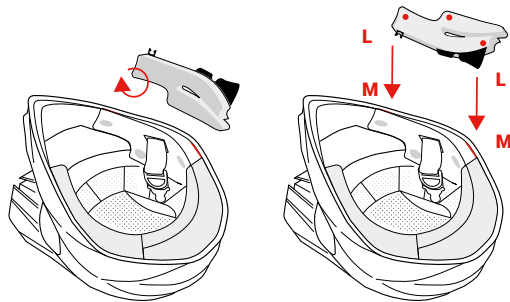

FIGURE 10

Only the correct assembly of the cheek pad and the correct positioning of the strap will assure the proper efficacy of the retention system. During use, the locking lever must always be fixed in lock position; if it cannot be locked correctly do not use the helmet.

SECURITY SYSTEM – Figure 11

To remove the helmet in case of an accident

X-WING is equipped with a system that easily remove the cheek pads with the helmet worn in case of a crash.

In case of emergency pull out the red tape (N) on the final part of the cheek pads

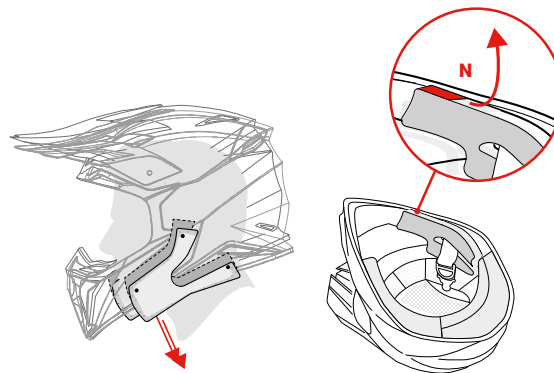

FIGURE 11

WARRANTY

Conditions

The warranty is valid from the purchasing date of the product and must be proven by the receipt (invoice, receipt or any document that unequivocally identifies the purchasing date as for example, payment through cards), issued by the person selling the item.

The interventions carried out under warranty do not extend the duration of the warranty which is still of two years from the purchasing date.

The product must not have been modified and/or changed: the presence of non-original accessories and/or any, even small, changes to the product, entail the immediate cancellation of the warranty terms and the release of any responsibilities on Suomy's behalf.

The warranty is void when:

- The product has been modified, poorly painted, decorated with stickers
- Original parts have been replaced with other parts;

The Warranty does not cover damages resulting from:

- Incorrect use or non-compliant with the recommendations and requirements indicated in this manual;
- Ordinary wear out of the product;
- Repairs made by the customers or third parties or by personnel not belonging to the Suomy Motosport S.r.l. Organization;
- Incorrect use of the product and/or use of the product in situations that do not comply with the purposes the product has been designed for or with the modalities indicated in this manual.

Validity

Suomy guarantees exclusively the helmet and its components for a period of two years from the purchasing date as regards conformity defects. Suomy undertakes to repair the defective product (or one of its part) or to replace it (at Suomy Motosport S.r.l.'s discretion), with no extra charge for the parts and the labor.

The warranty does not cover the alterations of the painted surfaces resulting from natural wear and tear phenomena (effect of sunlight, vapors, detergents, crashes, scratches).

X-WING

ITALIANO

ENGLISH

FRANÇAIS

DEUTSCH

ESPAÑOL

PORTUGUÊS

AVERTISSEMENTS

Nous vous remercions d'avoir choisi SUOMY pour l'achat de votre casque.

Imaginé et réalisé selon les standards de qualité les plus élevés concernant uniquement l'usage motocycliste, X-WING est certifié par les plus importants Organismes d'Homologation.

Suomy décline toute responsabilité concernant d'éventuels dommages directs ou indirects pouvant dériver d'un usage incorrect du produit, dans des situations hors des conditions normales d'utilisation ou des modalités reportées dans la présente brochure.

Avant d'utiliser le casque, lire attentivement le présent manuel qui devra être conservé pour de futures consultations.

Pour d'éventuels éclaircissements, n'hésitez pas à contacter Votre Revendeur personnel ou bien directement la Société Suomy.

Nous vous prions d'utiliser Votre casque en respectant conformément les instructions contenues dans ce manuel. Le respect des normes énumérées dans ce livret garantira une plus longue durée de vie de Votre casque et vous assurera les meilleures prestations du produit.

Toute modification et/ou altération inhérente au casque et/ou aux parties le composant entraîne l'annulation de toute garantie et peut compromettre les exigences de sécurité ou rendre le produit non conforme aux normes d'homologation.

Tous les produits Suomy sont constamment soumis à un processus permanent d'amélioration. Dans ce même souci d'amélioration, Suomy se réserve le droit d'apporter, sans informations préalables, des modifications au produit faisant l'objet de ce manuel. Il est par conséquent impossible de faire valoir un droit quel qu'il soit sur la base de données, d'illustrations et de descriptions contenues dans le présent manuel.

Le X-WING a été développé et testé afin de garantir, conjointement

aux caractéristiques de sécurité, le plus haut niveau de confort et de silence dans les conditions d'utilisation les plus typiques. Il est toutefois implicite que la configuration du véhicule et/ou la position de conduite du conducteur ou l'interaction de ces deux facteurs peuvent générer des situations non prévisibles en phase de mise au point du produit, de façon à générer des bruissements ou des sifflements d'origine aérodynamique. Suomy décline cependant toute responsabilité dans le cas où ce genre de situations se vérifierait.

Le X-WING n'est pas prédisposé pour l'usage d'écouteurs et/ou d'éléments semblables.

UN CASQUE OUI A SUBI UN CHOC NE DOIT PLUS ÊTRE UTILISÉ

Un casque ayant subi un choc ne doit plus être utilisé: parfois les dégâts ne sont pas visibles de l'extérieur mais les matériaux peuvent être endommagés à l'intérieur. Le casque a été construit pour absorber un choc au moyen de l'altération et de la destruction partielle de certaines de ses parties: en cas de choc ultérieur il n'est plus en mesure de vous avec le même degré de sécurité.

ATTENTION! N'achetez jamais un casque d'occasion, et n'empruntez jamais le casque d'une autre personne. Avec le temps, la mousse protectrice du casque s'adapte aux contours de la tête de l'utilisateur. Un casque usagé ou emprunté peut ne pas offrir autant de protection qu'un casque neuf

NETTOYAGE DE LA VISIÈRE

La visière du casque est en polycarbonate protégé par un revêtement en polyuréthane résistant à l'abrasion. Elle doit être nettoyée à l'aide d'un savon doux et d'eau chaude. N'utilisez jamais d'eau chaude, d'eau salée, de benzène, de diluant, d'essence ou tout autre agent agressif. En outre, l'utilisation de nettoyeurs commerciaux pour visières n'est pas recommandée car ils peuvent affecter la qualité du matériau de la visière. Traitez-la avec soin lorsque vous la nettoyez afin de préserver le revêtement résistant à l'abrasion. Lorsque des éraflures profondes sont visibles, il est fortement recommandé de remplacer la visière du casque. Les visières teintées sont destinées à un usage diurne uniquement et ne sont pas adaptées à un usage nocturne ou dans des conditions de mauvaise visibilité.

METTEZ VOTRE CASQUE DANS DES ENDROITS SURS

Ne pas laisser votre casque sur le rétroviseur ou sur le guidon afin d'éviter d'en endommager l'intérieur.

ATTENTION! Un casque mal rangé peut s'abîmer et augmenter le risque de blessure grave ou de mort dans un accident. Il est nécessaire de :

- Stocker le casque dans un endroit frais et sec,
- Garder le casque loin des animaux de compagnie et des autres animaux,
- Garder le casque loin de toute chaleur supérieure à 122F (50°C) et de ne pas le poser sur ou près de surfaces chaudes,
- Un casques exposé au soleil pendant de longues périodes peut se décolorer avec le temps.

LES CASQUES ADOUCISSENT LES BRUITS IMPORTANTS, RÉDUISANT LES AVERTISSEMENTS PROVENANT DE VOTRE ENVIRONNEMENT

ATTENTION! Lorsque vous utilisez un casque, surtout de type intégral, vous êtes en quelque sorte isolé de l'extérieur. Les changements climatiques peuvent vous prendre au dépourvu : les tempêtes soudaines, les changements de température à l'entrée et à la sortie des tunnels ou lors du franchissement de cols de montagne peuvent provoquer de l'humidité ou un manque de visibilité sur votre écran. Ne conduisez pas avec un écran embué.

Le port d'un casque réduit votre capacité à entendre le bruit de la circulation, surtout à grande vitesse. Lorsque vous utilisez un casque intégral, le fait d'avoir la visière ouverte ou fermée fait une grande différence. Pour une conduite sûre, analysez comment le niveau de vitesse et le type de casque que vous portez affectent la perception des conditions de la route et si la visière doit être ouvert ou fermé.

REMPLACEMENT DU CASQUE

ATTENTION! Bien que votre casque Suomy soit construit avec les meilleurs matériaux disponibles pour offrir un produit durable, il devra éventuellement être remplacé. Remplacez immédiatement votre casque dans les cas suivants :

- Il a subi un choc. Votre casque n'est conçu que pour UN seul impact. Un impact peut briser la coque extérieure ou comprimer la doublure absorbant les chocs. Il se peut que vous ne puissiez pas détecter ce dommage. Tout impact lors d'une collision ou d'une chute d'un mètre suffit à endommager votre casque.
- La coque, le revêtement ou le système de fixation est endommagé. La coque du casque, la doublure absorbant les chocs et le système de fixation doivent être en bon état pour vous offrir la meilleure protection possible.

Même si votre casque n'a pas été endommagé, il doit être remplacé tous les 3 à 5 ans en fonction de l'utilisation que vous en faites. Avec le

temps, les rayons UV et le vieillissement des matériaux et des composants endommageront votre casque. Le port d'un casque endommagé peut augmenter le risque de blessure grave ou de décès lors d'un accident.

ELIMINATION DU CASQUE

ATTENTION! Si vous achetez un nouveau casque, détruisez l'ancien pour vous assurer qu'il ne pourra pas être réutilisé. Ne vendez pas et ne donnez pas votre ancien casque, même s'il n'a pas été endommagé. Avec le temps, la mousse protectrice du casque s'adaptera aux contours de votre tête. Si quelqu'un d'autre utilise ce casque, celui-ci ne sera pas en mesure de lui offrir pas la même protection.

CARACTERISTIQUES

Totale amovibilité de la protection intérieure en tissu anallergique de grande qualité avec traitement antibactérien.

Toutes les parties en contact avec le visage sont facilement lavables. Protège-joues latéraux interchangeable et disponibles en différentes épaisseurs afin de permettre une meilleure adaptation du casque à la forme du visage.

Le système de ventilation du X-WING, uni à la configuration particulière de la calotte interne en polystyrène, optimise les flux d'air externes et internes. Pas moins de trois prises d'entrées d'air alimentent ces flux et optimisent l'aération interne en utilisant l'effet Venturi. Les quatre prises d'air postérieures permettent quant à elles de faire ressortir les flux ayant circulés.

Cela garantit une uniformité et une continuité de la diffusion du flux d'air irrécusable à l'intérieur de la calotte, également favorisé par la grille d'extraction située sur la partie postérieure.

La sangle est pourvue de fermeture Double D-RING en acier Inox anticorrosion et bouton de fixation de la sangle. Le bouton de fixation se situe dans une zone entièrement libre et accessible, permettant un actionnement simple et pratique du système de fermeture même lorsque l'on porte des gants.

La disposition spéciale du système Double D-RING permet une ouverture aisée du système de fixation même en cas de port de gants: lorsqu'il est fixé, la sangle forme une boutonnière qui peut être utilisée, de façon extrêmement aisée comme un « anneau » permettant de tirer la languette d'ouverture et d'ouvrir le système de fermeture Double D-RING.



NORMES GÉNÉRALES

Afin d'assurer une protection adéquate, le X-WING doit être endossé parfaitement et être correctement et solidement attaché, de façon à ne pas pouvoir être retiré, que ce soit en le tirant ou bien en le tournant sur lui-même sur la tête (voir figure 1). Si le casque est trop grand, il peut descendre et obstruer le champ de vision ou bien tourner latéralement sur lui-même durant la conduite et empêcher ainsi une bonne visibilité.

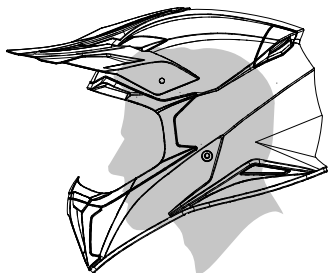

FIGURE 1

Ne pas utiliser d'écharpes ou de cache-col, qui pourraient favoriser le glissement de la sangle et l'enlèvement du casque lui-même en cas de choc.

Le X-WING a été dessiné pour rendre son utilisation possible avec la plupart des lunettes vendues dans le commerce. Quoi qu'il en soit, il est nécessaire de vérifier avant son achat le bon ajustement du casque avec les lunettes utilisées normalement.

La fonction du casque est de réduire les sollicitations de la tête de l'utilisateur en cas de choc; ceci est possible grâce à la destruction partielle et/ou à la déformation des composants du casque (principalement la calotte externe et la calotte interne en polystyrène).

De cette façon, une partie de la force générée par l'impact est absorbée par les composants du casque, ce qui a pour effet de réduire ainsi les sollicitations encourues par la tête de l'utilisateur en éliminant ou en limitant la possibilité de traumatismes. Il est évident que la capacité de protection du casque n'est pas infinie et que certains chocs peuvent générer des sollicitations si importantes que même la force absorbée par le casque n'est pas suffisante pour éviter des traumatismes à l'utilisateur: aucun casque, même de très grande qualité, ne peut protéger la tête de la force générée par n'importe quel type d'impact. L'intégrité de la calotte et l'intérieur du casque sont essentiels pour garantir les meilleures prestations en termes de sécurité. Le X-WING a été étudié pour absorber les chocs grâce à une destruction partielle de la calotte ou de certaines de ses parties pouvant par conséquent se trouver endommagées après un choc même de façon non visible. En cas de sollicitations ultérieures, le casque pourrait ne plus être en mesure d'offrir un niveau de protection maximum.

Ne jamais utiliser un casque ayant subi un choc même lorsque les dommages ne sont pas visibles ; en cas d'impact, le casque devra être remplacé. Toute modification du casque, en attachant ou bien en collant quelque chose de particulier sur celui-ci, s'avère extrêmement dangereuse. Ne jamais couper ou perforez la calotte du casque, ne pas enfoncer de vis dans le casque ni le vernir.

Ne pas apporter de modification au revêtement intérieur du casque ; la garniture interne en polystyrène, plus particulièrement, ne doit jamais être coupée ou modifiée : toute altération de la configuration de la calotte interne en polystyrène peut compromettre les caractéristiques de sécurité du casque.

UTILISATION

Utiliser uniquement des accessoires et des pièces de rechange d'origine Suomy ou clairement conseillés par Suomy pour ce modèle de casque : cette condition s'avère indispensable afin de garantir la fiabilité, la sécurité et la compatibilité du casque utilisé.

L'utilisation de composants et/ou d'accessoires n'étant pas d'origine entraîne l'annulation de la garantie (voir les conditions de garantie page 36) et peut compromettre les qualités de sécurité requise.

ENTRETIEN

Pour le nettoyage de la calotte, utiliser uniquement de l'eau et du savon neutre ; laisser sécher le casque à température ambiante sans jamais l'exposer à une source de chaleur.

Le nettoyage du casque à l'aide de solvants, dérivant du pétrole ou de substances chimiques, ainsi que l'utilisation d'adhésifs ou de vernis pourraient entamer la structure de la calotte, et compromettre de ce fait les caractéristiques de sécurité sans que les dommages soient visibles par l'utilisateur pour autant.

N'appliquez en aucun cas de vernis, d'adhésifs, d'essence ou d'autres solvants chimiques sur ce casque.

Pour le nettoyage des parties amovibles en tissu, procéder à un lavage à la main uniquement en utilisant une eau ne dépassant pas les 30°C, ainsi qu'un savon neutre exclusivement.

En ce qui concerne le nettoyage du revêtement intérieur fixe, utiliser un chiffon humide avec du savon neutre uniquement.

Les revêtements en tissu, bien que faisant partie des éléments amovibles du casque, ne doivent en aucun cas être immergés dans l'eau lorsqu'ils sont appliqués contre une garniture interne ou accouplés à celle-ci, qu'elle soit rigide ou spongieuse.

Dans les deux cas, laisser sécher les parties traitées à température ambiante à l'abri du soleil et ceci sans jamais les exposer à une source de chaleur.

Procéder à un nettoyage périodique du système de fermeture «Double D-RING» avec de l'eau tiède et du savon neutre. Ne pas utiliser de solvants ou de détergents chimiques, et ne pas lubrifier.

Certaines peintures de la calotte sont réalisées avec des vernis Fluo UV pouvant être sujettes à un phénomène naturel de dissipation qui entraîne la diminution de leur intensité. Ce phénomène s'avère plus important lorsque le casque est exposé pendant longtemps à une lumière particulièrement intense. Tout ceci toutefois n'altère en rien les prestations et la qualité du X-WING.

Suomy décline cependant toute responsabilité dans le cas où ce genre de situations se vérifierait.

INSTRUCTIONS D'UTILISATION

SYSTEME DE FERMETURE Double D-RING – Figure 2

Insérer la partie libre de la sangle dans les anneaux (I-II).
Tirer l'extrémité jusqu'à ce que la sangle appuie fermement contre la mâchoire. Une fois cette opération effectuée, le casque ne doit plus avoir la possibilité d'être enlevé ; en le prenant par la partie arrière et en le faisant tourner vers l'avant, vérifier que le casque ne peut être enlevé et qu'il reste bien ancré sur la tête. En cas de casque tendant à s'enlever ou à tourner librement sur la tête, serrer de nouveau la sangle jusqu'à l'obtention de la bonne pression et renouveler l'essai. Si après répétition de l'essai, il s'avère de nouveau impossible de serrer correctement le système de fermeture, s'abstenir d'utiliser le casque. Uniquement après avoir contrôlé la tension correcte de la sangle, fixer l'extrémité libre en la bloquant à l'aide du bouton automatique (III) se trouvant sur la languette d'ouverture (Figure 2).

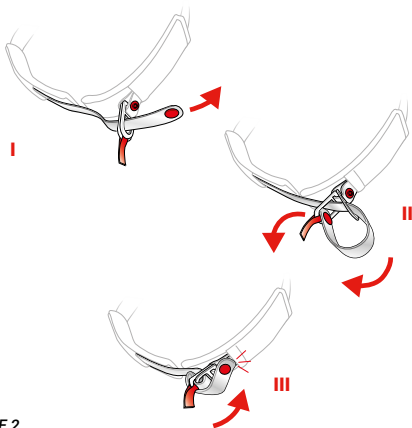

FIGURE 2

Le bouton automatique sert uniquement à fixer l'extrémité libre de la sangle pour éviter qu'elle ne flotte au vent pendant la conduite. La fixation du bouton d'ouverture ne garantit en aucun cas la fixation correcte et le bon maintien du casque: la vérification de la justesse du serrage de la sangle doit se faire exclusivement par le biais des opérations décrites dans les paragraphes précédents.

Pour ouvrir le système de fermeture, décrocher le bouton automatique et tirer sur la languette d'ouverture pour desserrer la sangle. Ôter le morceau libre de la sangle des anneaux «D Rings».

N'utiliser la languette d'ouverture que pour ôter le casque!

Ne jamais actionner la languette d'ouverture pendant la conduite.

En cas de mauvais fonctionnement du système d'ouverture, s'abstenir d'utiliser le casque et s'adresser uniquement à du personnel autorisé Suomy.

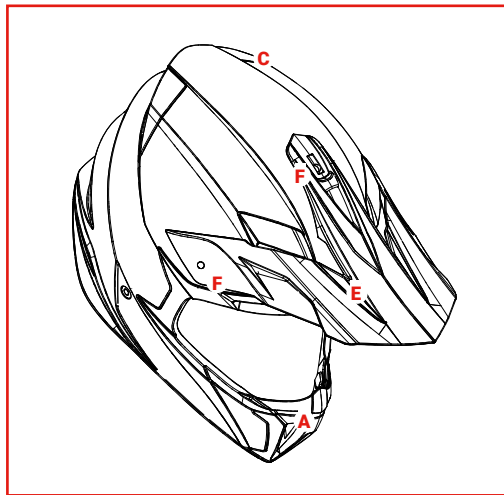

■ PRISE D'AIR FRONTALE MENTONNIERE – A – Figure 3

Le flux d'air dans la partie frontale du casque (mentonnière) est régulé da la prise d'air centrale (A)

■ PRISE D'AIR FRONTALE SUPERIEURE – B – Figure 3

Le flux d'air qui entre dans la partie frontale (supérieure) est régulé da quatre prises d'air sur la partie frontale du casque.

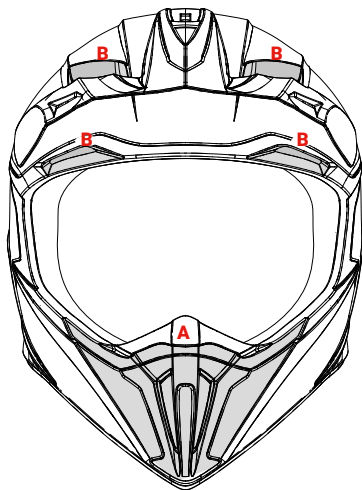

FIGURE 3

■ PRISE D'AIR POSTERIEURE – C – Figure 4

L'innovante prise d'air (C) a été conçue pour améliorer encore plus la ventilation interne du casque en exploitant les flux d'air résiduels qui, toujours grâce à l'effet Venturi, sont capables de générer une dépression dans la partie sous la prise d'air, garantissant ainsi une importante extraction de l'air chaud interne et donc le maintien d'une température confortable également dans la partie postérieure de la tête (nuque).

■ PRISES D'AIR LATERALES – D – Figure 4

Les prises d'air latérales (D) permettent l'extraction de l'air se trouvant à l'intérieur du casque en exploitant l'effet Venturi. La forme de ces dernières a été conçue pour optimiser cet effet et garantir ainsi une extraction d'air importante tout en maintenant une efficacité aérodynamique parfaite. De plus, la forme particulière permet de réduire les turbulences au minimum et de limiter les secousses possibles du casque.

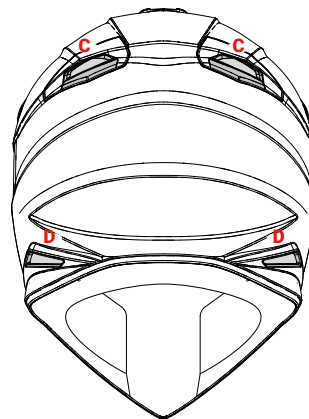

FIGURE 4

Reglage – Figure 5

Dévisser sans les retirer les trois vis (F) situées sur le côté droit, le côté gauche et la partie centrale. Régler la position de la visière (E), en la tournant vers le haut ou vers le bas jusqu'à l'obtention de la position désirée. Une fois la position trouvée, serrer les trois vis et reconstrôler la position de la visière.

Pour toutes ces opérations, utiliser un outil adapté au serrage des vis en question.

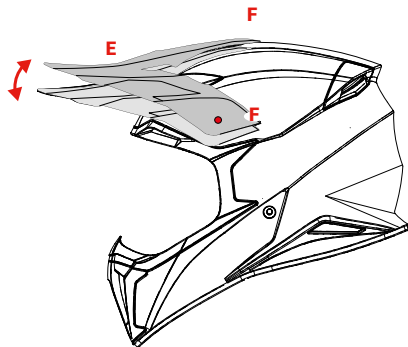

FIGURE 5

Remplacement – Figure 6

Dévisser et retirer les trois vis situées sur le côté droit, le côté gauche et la partie centrale. Positionner la nouvelle visière (E), en faisant correspondre les orifices avec les trois trous filetés situés sur la calotte. Insérer les vis dans leurs emplacements sans les visser entièrement. Régler la position de la visière et la bloquer comme indiqué dans le paragraphe précédent.

Pour toutes ces opérations, utiliser un outil adapté au serrage des vis en question.

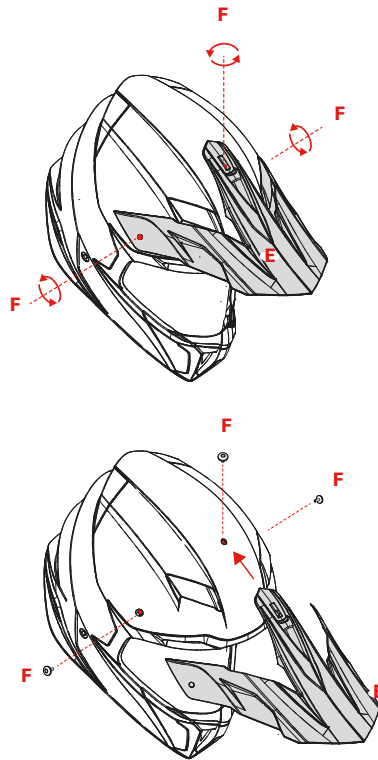

FIGURE 6

DOUBLURES – G – H – Figure 7

Les doublures internes peuvent être aisément enlevées pour être lavées ou remplacées.

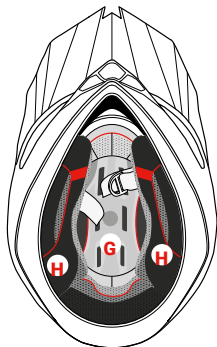

FIGURE 7

Doublure interne centrale: CALOTTE – G – I – Figure 8
Démontage et Remontage

La calotte (G) est fixée au casque par 4 boutons automatiques (I).

Démontage

Détacher les boutons automatiques (I) et enlever la calotte interne (G). Faire très attention durant l'extraction, en faisant pression sur la partie rigide du bouton et en tirant légèrement vers l'intérieur du casque sans abîmer le bouton lui-même.

Attention: pour éviter tout endommagement du revêtement interne, vérifier que tous les boutons automatiques sont détachés avant d'extraire la calotte.

Montage

Positionner la calotte (G) à l'intérieur du casque en contrôlant le sens de montage. Enclencher les boutons automatiques (I). Une fois la fixation effectuée, contrôler que la petite calotte adhère correctement à l'intérieur du casque (doublure en polystyrène).

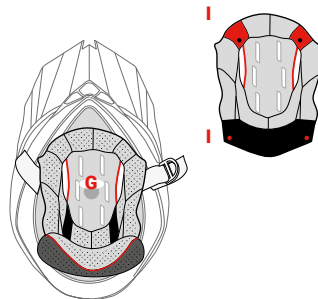

FIGURE 8

Doublures internes latérales: MOUSSES DE JOUES – H – Figure 9/10
Démontage et Remontage

Extraction – Figure 9

Le protège-joue amovible est fixé à la calotte par trois boutons pression. Pour l'extraction, libérer les trois boutons pression en tirant légèrement vers l'extérieur. Une fois les boutons libérés, extraire le protège-joue en retirant la sangle de l'orifice de passage à l'intérieur du protège-joue.

Montage – Figure 10

FIGURE 9

Remettre les mousses de joues dans la position originale.
 Insérer le crochet de fixation (L) dans le trou de passage rouge (M)
 Placer la partie arrière de la mousse de joue sur la partie fixe de la doublure intérieure. Vérifier que la sangle de fixation est correctement insérée à la place appropriée
 Pousser la mousse de joue vers la partie arrière du casque et accrocher les boutons-pression.
 Répéter les opérations sur le côté opposé.

Vérifier que le montage a été correctement réalisé en contrôlant:

- que la mousse de joue est solidement bloquée dans sa position
- que la sangle est complètement libre à l'intérieur du trou de passage et qu'elle n'est pas restée écrasée sous mousse de joue pendant le montage.

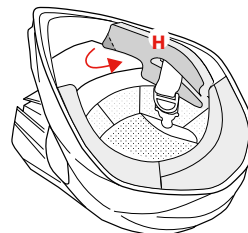
Seuls le blocage correct du protège-joue et le bon positionnement

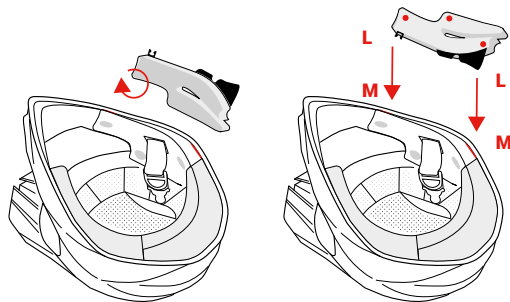

FIGURE 10

de la sangle assurent la persistance de l'efficacité du système de fermeture. Pendant l'utilisation du casque, le levier de blocage doit toujours être fixé en position de blocage ; en cas d'échec de blocage correct du levier, s'abstenir d'utiliser le casque.

SYSTEME DE SECURITE ENLEVER LE CASQUE EN CAS D'ACCIDENT

X-WING est équipé d'un système qui enlève facilement les mousses de joue avec le casque en cas de crash. (ou accident)

En cas d'urgence, tirer le ruban rouge vers l'extérieur

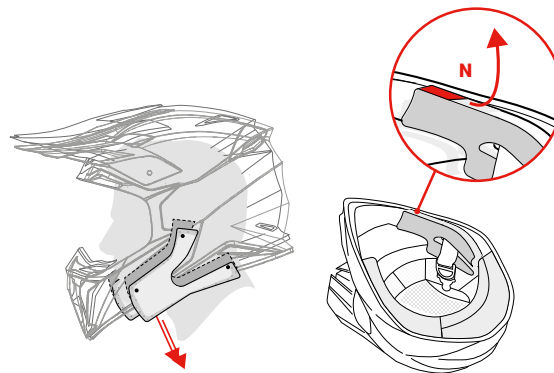

FIGURE 11

GARANTIE

Conditions

La garantie prend effet à partir de la date d'achat du produit et doit être accompagnée d'un reçu (facture, reçu fiscal ou tout autre document permettant d'identifier sans équivoque la date d'achat comme par exemple, le paiement par carte bancaire) fourni par le vendeur du produit. Les interventions effectuées sous garantie ne prolongent pas la durée de la garantie qui reste fixée à deux ans à compter de la date d'achat.

Le produit ne doit pas avoir subi de modifications et/ou d'altérations : la présence d'accessoires n'étant pas d'origine et/ou toute éventuelle modification du produit même minime, entraîne l'annulation immédiate des termes de la garantie et le désengagement de toute responsabilité de la part de Suomy.

La Garantie prend fin lorsque :

- le produit a été modifié, repeint autrement que dans les règles de l'art, décoré avec des adhésifs;
- des parties d'origine ont été remplacées par d'autres parties d'origine différente;

Les dommages dérivant des causes suivantes ne sont couverts par aucune garantie :

- la négligence dans l'utilisation ou utilisation non conforme aux recommandations et prescriptions décrites dans ce manuel;
- l'usure normale du produit;
- les réparations faites par le client, par des tiers ou quoiqu'il en soit par du personnel extérieur à la Société Suomy Motosport S.r.l. ;
- une utilisation non correcte du produit et/ou un emploi de celui-ci dans des situations s'avérant hors des conditions normales d'utilisation ou des modalités reportées dans ce manuel.

Validité

Suomy garantit uniquement le casque et les éléments le composant pour une durée de deux ans à compter de la date d'achat pour tout ce qui concerne les défauts de conformité, en s'engageant à réparer le produit défectueux (ou l'une de ses parties) ou à le remplacer (à la seule discrétion de Suomy Motosport S.r.l.), sans frais supplémentaires pour les parties remplacées et la main d'œuvre.

Les altérations des surfaces peintes étant liées à des phénomènes naturels d'usure (causées par la lumière du soleil, les vapeurs, des produits détergents, des chocs, des éraflures) ne sont pas couvertes par la garantie.

X-WING

ITALIANO

ENGLISH

FRANÇAIS

ESPAÑOL

DEUTSCH

ADVERTENCIAS

Gracias por haber elegido SUOMY a la hora de comprar su casco.

X-WING, diseñado y realizado según los más elevados estándares cualitativos expresamente para uso motociclístico, está certificado por los más importantes Institutos de Homologación. Suomy declina toda responsabilidad por eventuales daños directos o indirectos que deriven de un uso incorrecto del producto, en situaciones ajenas a las condiciones de uso comunes o a las modalidades que se indican en este folleto.

Antes de utilizar el casco lea con atención este manual que debe guardarse para futuras consultas.

Si necesita cualquier aclaración no dude en ponerse en contacto con su vendedor de confianza o directamente con la Organización Suomy.

Le rogamos que utilice el casco de acuerdo con las instrucciones que se indican en este manual. El respeto de las normas que se incluyen garantizará una mayor duración de su casco y las máximas prestaciones del producto.

Las modificaciones y/o alteraciones del casco y/o de sus componentes conllevan la anulación de cualquier garantía y pueden poner en peligro los requisitos de seguridad o provocar que el producto no sea conforme con las normas de homologación.

Todos los productos Suomy son sometidos constantemente a un continuo proceso de mejora. Por este motivo Suomy se reserva el derecho de aportar, sin informar de ello previamente, modificaciones al producto objeto de este manual. Por tanto no es posible hacer valer ningún derecho basándose en datos, ilustraciones o descripciones que se incluyan en este manual.

X-WING se ha desarrollado y testado para garantizar, junto a las características de seguridad, el mayor grado de confort y silenciosidad en las condiciones de uso más comunes. Sin embargo está implícito

que la particular configuración del vehículo y/o la posición de conducción del piloto o el hecho de que interactúen ambos factores pueden conllevar situaciones no previsibles en la fase de puesta a punto del producto que podrían dar lugar a zumbidos o silbidos de tipo aerodinámico. Suomy declina toda responsabilidad en caso de que esto se produzca.

X-WING no está preparado para el uso de auriculares y/o elementos afines.

Interior de tejido analérgico de calidad con tratamiento antibacteriano totalmente desmontable.

UN CASCO QUE HA SUFRIDO UN FUERTE IMPACTO NO SE DEBE VOLVER A USAR

Un casco que ha sufrido un golpe no se debe utilizar nuevamente. A menudo no se aprecian daños exteriores, pero los materiales internos pueden estar dañados. El casco ha sido diseñado para absorber los golpes mediante la alteración y la parcial destrucción de algunas de sus partes: en caso de ulterior golpe, no podrá proteger con la máxima seguridad.

¡ADVERTENCIA! Nunca compre un casco usado ni tome prestado el casco de otra persona. Con el tiempo, la espuma protectora de los cascos se ajusta al contorno de la cabeza del usuario. Un casco usado o prestado puede no ofrecer tanta protección como un casco nuevo.

LIMPIEZA DE LA VISIERA

Las viseras de casco están hechas de policarbonato con un revestimiento de poliuretano resistente a la abrasión. Deben limpiarse con un jabón suave y agua tibia. Nunca use agua caliente, agua salada, benceno, diluyente, gasolina o cualquier otro agente agresivo. Además, no se recomienda el uso de limpiadores de viseras comerciales porque pueden afectar a la calidad del material de la visera. Trate con cuidado la visera al limpiarla para preservar el revestimiento resistente a la abrasión. Cuando sean visibles rayones profundos, se recomienda reemplazarla. Las viseras tintadas son para "uso diurno solamente" y no son adecuadas para usar de noche o en condiciones de poca visibilidad.

COLOCAR EL CASCO EN LUGAR SEGURO

No dejar el casco apoyado en el espejo retrovisor o el manubrio para evitar que se dañe el interior

¡ADVERTENCIA! Un casco almacenado incorrectamente puede

dañarse e incrementar el riesgo de sufrir lesiones graves o, incluso, la muerte en un accidente. Usted debería:

- Guardar el casco en un lugar fresco y seco,
- mantener el casco alejado de mascotas y otros animales,
- mantener el casco alejado de fuentes de calor superior a 122°F (50°C) y no colocarlo sobre o cerca de superficies calientes,
- cuando los cascos permanecen expuestos al Sol durante períodos prolongados de tiempo, es posible que se destiñan.

LOS CASCOS SUAVIZAN LOS RUIDOS Y REDUCEN LAS ADVERTENCIAS DE CAMBIOS AMBIENTALES

¡ADVERTENCIA! Al usar un casco, especialmente el casco integral, de alguna manera, se está aislado del exterior. Los cambios climáticos pueden pillarle desprevenido: las tormentas repentinas, los cambios de temperatura, al entrar y salir de túneles o atravesar pasos de montaña, pueden causar humedad o falta de visibilidad en la pantalla. No conduzca con la pantalla empañada.

El uso del casco reduce la capacidad de escuchar el sonido del tráfico, especialmente a alta velocidad. Al utilizar un casco integral, tener la pantalla abierta o cerrada marca una gran diferencia. Para una conducción segura, analice cómo el nivel de velocidad y el tipo de casco afectan la percepción de las condiciones de la carretera y si la pantalla debe abrirse o cerrarse.

CAMBIO DE CASCO

¡ADVERTENCIA! Aunque su casco Suomy está fabricado con los mejores materiales para que éste sea un producto duradero, eventualmente tendrá que ser reemplazado. Reemplace inmediatamente su casco si:

- Ha sufrido un impacto. Su casco está diseñado para UN solo impacto. Un impacto puede fracturar la calota exterior o comprimir el revestimiento absorbente de impactos. Es posible que no pueda detectar este daño. Cualquier impacto, en un choque o una caída desde tan solo 4 pies, es suficiente para dañar su casco.

- La calota, el revestimiento o el sistema de retención están dañados. La calota del casco, el acolchado que absorbe los impactos y el sistema de retención deben estar en buenas condiciones para brindarle la mayor protección.

Incluso si su casco no se ha dañado, debe ser reemplazado cada 3 - 5 años, dependiendo de cuánto lo utilice. Con el tiempo, los rayos UV y el envejecimiento de los adhesivos y componentes dañarán su casco. El uso de un casco dañado puede aumentar el riesgo de sufrir lesiones graves o, incluso, la muerte en un accidente

NO REUTILIZACIÓN EL CASCO

¡ADVERTENCIA! Si compra un nuevo casco, destruya el viejo para asegurarse de que no se pueda reutilizar. No venda ni regale su casco viejo, incluso si no ha sido dañado. Con el tiempo, la espuma protectora del casco se ajustará al contorno de su cabeza. Si alguien más usa este casco, no le brindará tanta protección.

CARACTERÍSTICAS

Todas las partes que están en contacto con la cara pueden lavarse con facilidad.

Protecciones de los pómulos laterales intercambiables y disponibles de varios grosores para que el casco se adapte mejor a la forma de la cara.

El sistema de ventilación de X-WING, junto a la particular forma de la calota interna de poliestirol, optimiza los flujos externos e internos alimentados por nada menos que tres tomas de entrada de flujo que aprovechan el efecto Venturi y optimizan la ventilación interna. Las cuatro tomas de aire traseras sirven para evacuar los flujos. Esto garantiza una difusión uniforme y continua del flujo de aire dentro de la calota que a su vez favorece la rejilla de extracción situada en la parte trasera.

La correa está dotada de cierre Double D-RING de acero inoxidable anticorrosión y botón de sujeción de la correa. El botón de sujeción está situado en una zona completamente libre y accesible y permite accionar el sistema de desbloqueo con facilidad y comodidad incluso con los guantes puestos.

La particular forma del sistema Double D-RING permite desabrochar con facilidad el sistema de sujeción incluso con los guantes puestos: cuando el botón automático está abrochado la correa forma un orificio que puede utilizarse, con suma facilidad, como «anillo» para Para que X-WING proporcione una protección adecuada debe calzar perfectamente y estar abrochado correctamente y con firmeza para tirar de la lengüeta de desenganche y desabrochar el sistema de cierre Double D-RING.



NORMAS GENERALES

que no se salga ni tirando ni girándolo en la cabeza (Figura 1). Si es demasiado grande puede cubrir los ojos o girar lateralmente mientras se conduce impidiendo una visibilidad correcta.



FIGURA 1

No utilice bufandas ni protecciones de la barbilla que podrían hacer que la correa se deslice y el casco no esté bien ajustado en caso de choque. X-WING se ha diseñado para poder ser utilizado con la mayor parte de las gafas a la venta. En cualquier caso es necesario comprobar que el casco calce bien con las gafas que se utilicen antes de comprarlo.

La función del casco consiste en reducir los esfuerzos de la cabeza del usuario en caso de choque; esto se produce mediante la destrucción y/o deformación parcial de sus componentes (principalmente la calota externa y la calota interna de poliestirol). De este modo parte de la energía que se genera con el impacto la absorben los componentes del casco, reduciendo los esfuerzos de la cabeza del usuario eliminando o limitando la posibilidad de que se produzcan traumatismos. Es obvio que la capacidad de protección del

casco no es infinita y que algunos choques pueden generar esfuerzos tan elevados que incluso la energía absorbida por el casco no sea suficiente para evitar que el usuario sufra traumatismos: ningún casco, aunque sea de altísimo nivel, puede proteger la cabeza de las fuerzas generadas por todo tipo de impactos.

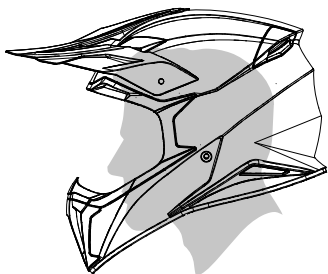
La integridad de la calota y del interior es fundamental para garantizar las máximas prestaciones en términos de seguridad. X-WING ha sido estudiado para absorber los golpes a través de la destrucción parcial de la calota o de algunas de sus piezas que por tanto podrían sufrir daños después de un choque aunque no sean visibles. Si se producen otros esfuerzos el casco puede que ya no sea capaz de garantizar la máxima protección.

No utilice nunca un casco que haya sufrido un choque aunque no se aprecien daños visibles; si se produce un impacto el casco tiene que sustituirse.

Es muy peligroso modificar el casco aplicando o pegando adhesivos. No corte ni perforo nunca la calota del casco, no introduzca tornillos y no lo barnice.

No modifique el revestimiento interno del casco, en particular nunca debe cortarse ni modificarse el acolchado interno de poliestirol: las alteraciones de la forma de la calota interna de poliestirol pueden poner en peligro las características de seguridad del casco.

USO

Utilice únicamente accesorios y piezas de repuesto originales Suomy o que Suomy haya indicado explícitamente para este modelo de casco: sólo así se garantizarán la fiabilidad, seguridad y compatibilidad con el casco utilizado.

La utilización de componentes y/o accesorios no originales conlleva la anulación de la garantía (véanse la condiciones de la garantía de la pág. 48) y puede poner en peligro los requisitos de seguridad.

MANTENIMIENTO

Para limpiar la calota utilice sólo agua y jabón neutro; deje que el casco se seque a temperatura ambiente y no lo exponga nunca a fuentes de calor.

La limpieza del casco con disolventes, derivados del petróleo o sustancias químicas y la aplicación de adhesivos o barnices podrían corroer la estructura de la calota y poner en peligro las características de seguridad sin que el usuario perciba los daños.

No aplique en este casco barnices, adhesivos, gasolina u otros disolventes químicos.

Para limpiar las piezas de tela desmontables lávelas sólo a mano con agua a 30°C como máximo exclusivamente con jabón neutro.

Para limpiar el revestimiento interno fijo utilice un paño húmedo exclusivamente con jabón neutro.

Los revestimientos de tela, aunque formen parte de elementos extraíbles, nunca deben sumergirse en agua cuando estén aplicados o acoplados a un acolchado interno tanto si es rígido como esponjoso. En ambos casos deje que se sequen las piezas tratadas a temperatura ambiente protegidas del sol y sin que estén expuestas en ningún momento a fuentes de calor.

Efectúe una limpieza periódica del sistema de sujeción «Double D-RING» con agua templada y jabón neutro. No utilice disolventes ni detergentes químicos y no lo engrase.

Algunas coloraciones de la calota se realizan con barnices fluorescentes UV que podrían estar sujetos a un fenómeno natural de migración con disminución de su intensidad. El fenómeno puede acentuarse cuando el casco se expone durante largos periodos de tiempo a una luz particularmente intensa. Sin embargo todo ello no pone en peligro las prestaciones y la calidad de X-WINGL.

Suomy declina toda responsabilidad en caso de que esto se produzca.

INSTRUCCIONES DE USO

SISTEMA DE SUJECCIÓN Double D-RING – Figura 2

Introduzca el borde libre de la correa en las anillas (I-II). Tire del extremo hasta que la correa presione con firmeza la mandíbula. Una vez realizada esta operación ya no debe ser posible extraer el casco; controle que, sujetándolo por la parte trasera y girándolo hacia adelante, no pueda extraerse el casco y permanezca bien sujeto a la cabeza. Cuando el casco tienda a extraerse o gire libremente en la cabeza, ajuste de nuevo la correa hasta que logre la presión justa y repita la prueba. Si después de haber repetido la prueba no se logra fijar eficazmente el sistema de sujeción, no utilice el casco. Sólo una vez que haya controlado que la tensión de la correa sea correcta fije el extremo bloqueándolo con el botón automático (III) en la lengüeta de desenganche (Figura 2).



FIGURA 2

El botón automático sirve únicamente para sujetar el extremo libre de la correa y evitar que se mueva cuando se conduce. La sujeción del botón de desenganche no garantiza que el casco se haya puesto y abrochado correctamente: el correcto ajuste de la correa debe comprobarse exclusivamente realizando las operaciones que se han descrito en los párrafos anteriores.

Para desabrochar el sistema de sujeción desabroche el botón automático y tire de la lengüeta de desenganche para aflojarlo. Extraiga el borde libre de la correa de las anillas «D Rings».

¡Utilice la lengüeta de desenganche sólo para quitarse el casco! No accione nunca la lengüeta de desenganche cuando conduzca.

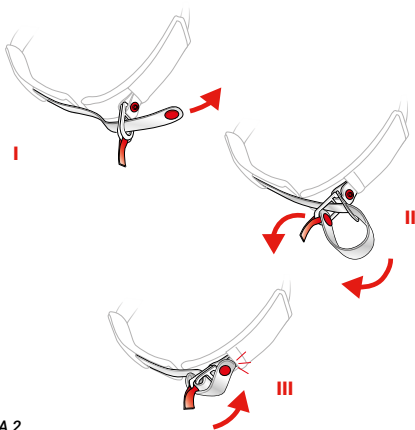
Si el sistema de desenganche no funciona correctamente no utilice el casco y acuda exclusivamente a personal autorizado Suomy.

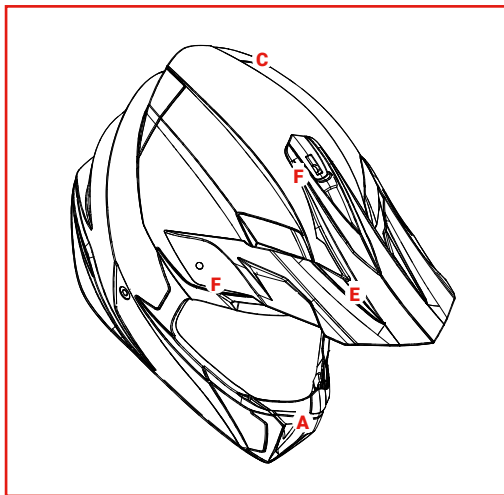

■ TOMA DE AIRE FRONTAL MENTONERA – A – Figura 3

El flujo de aire que hay en la entrada de la parte frontal del casco (mentonera) esta regulado por la toma de aire central (A)

■ TOMAS DE AIRE FRONTAL SUPERIOR – B – Figura 3

El flujo de aire que hay en la entrada de la parte frontal del casco (Superior) esta regulado por cuatro tomas de aire (B)



FIGURA 3

■ TOMA DE AIRE POSTERIOR – C – Figura 4

La innovadora toma de aire (C) ha sido estudiada para mejorar posteriormente la ventilación interna del casco explotando los flujos de aire residuales que, siempre gracias al efecto Venturi, tienen la capacidad de generar una depresión en la parte subyacente de la misma, garantizando así una importante extracción del aire caliente externo y el consiguiente mantenimiento de una confortable temperatura.

■ TOMAS DE AIRE LATERALES – D – Figura 4

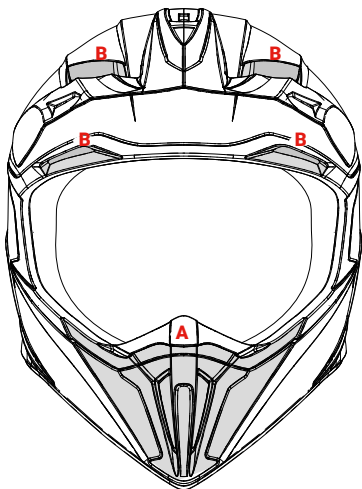
Las tomas de aire fijas laterales (D) permiten, a través de la explotación del efecto Venturi, extraer el aire desde el interior del casco. La forma de estas ha sido estudiada con el fin de optimizar ese efecto y garantizar así una considerable extracción de aire manteniendo una perfecta eficacia aerodinámica. Su particular forma tiene además la capacidad de reducir al mínimo las turbulencias y limitar las posibles sacudidas del casco.



FIGURA 4

Ajuste – Figura 5

Afloje, sin quitar, los tres tornillos (F) situados en el lado derecho, izquierdo y central. Ajuste la posición de la frontalera (E), girándola hacia arriba o hacia abajo hasta alcanzar la posición que desee. Una vez ajustada la posición, apriete los tres tornillos y vuelva a controlar la posición de la frontalera.

Para todas estas operaciones, use un instrumento adecuado para el

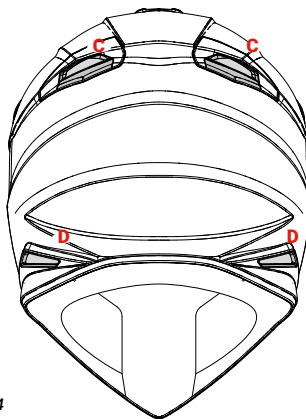

FIGURA 5

apriete de los tornillos concretos.

Sustitución – Figura 6

Afloje y quite los tres tornillos (F) situados en el lado derecho, izquierdo y central. Sitúe la nueva frontalera (E) de modo que los orificios encajen con las tres piezas roscadas situadas en la calota. Inserte los tornillos en las cavidades correspondientes sin atornillarlos por completo. Ajuste la posición de la frontalera y bloquéela como se describe en el párrafo precedente.

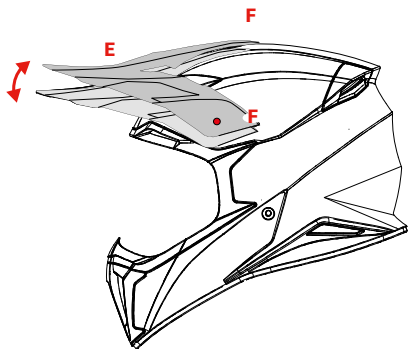
Para todas estas operaciones, use un instrumento adecuado para el apriete de los tornillos concretos.



FIGURA 6

ACOLCHADO – G – H – Figura 7

Los acolchados internos pueden extraerse con facilidad para lavarse o sustituirse.

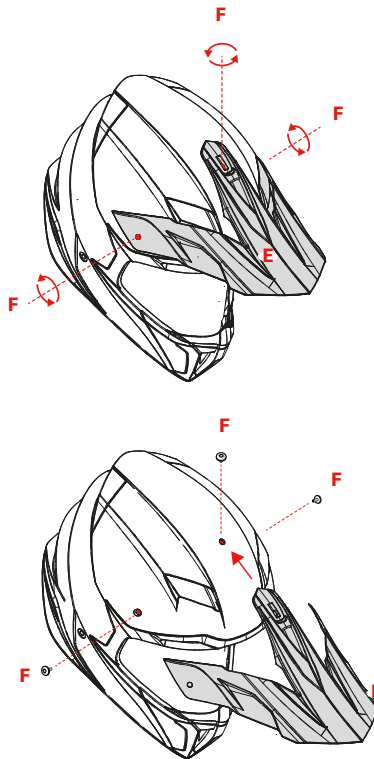

FIGURA 7

Acolchado central interno: **CALOTA PEQUEÑA – G – I – Figura 8**

Extracción y Montaje

La calota pequeña (G) está sujeta al casco con 4 botones automáticos (I).

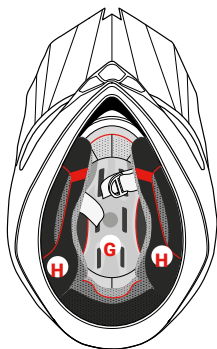
Extracción

Desabroche los botones automáticos (I) y extraiga la calota pequeña interna (G). Preste mucha atención cuando la extraiga; presione la parte rígida del botón y tire con suavidad hacia la parte interna del casco sin causar daños al botón.

Atención: para que el revestimiento interno no sufra daños antes de extraer la calota pequeña asegúrese de haber desabrochado todos los botones automáticos.

Montaje

Ponga la calota pequeña (G) dentro del casco controlando el sentido de montaje. Abroche los botones automáticos (I). Una vez sujeta



FIGURA 8

controle que la calota esté pegada correctamente dentro del casco (acolchado de poliestiro).

Acolchados laterales internos: **PROTECCIONES DE LOS PÓMULOS – H – Figure 9/10 – Extracción y Montaje**

Extracción – Figura 9

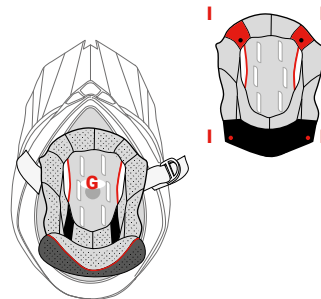
La protección de los pómulos extraíble está fijada a la calota mediante tres botones automáticos. Para extraerlo, suelte los tres botones automáticos tirando levemente hacia afuera. Una vez softados los botones, saque la protección de los pómulos soltando la correa del orificio de paso dentro de la protección de los pómulos.



FIGURA 9

Montaje – Figura 10

Mueva las almohadillas laterales desde la posición original.

Inserte el gancho de fijación (L) en el orificio rojo (M)

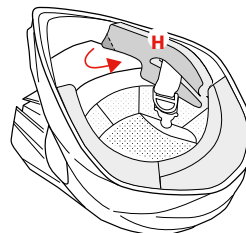
Coloque la parte posterior de la almohadilla lateral en la fijación del acolchado superior. Verifique que la correa de fijación esté insertada correctamente en el orificio apropiado.

Empuje la almohadilla lateral hacia la parte interior del casco y enganche los corchetes. Repita la operación en el lado opuesto.

Controle que el montaje se haya realizado correctamente comprobando:

- Que la protección de la barbilla esté firmemente bloqueada en posición.
- Que la correa esté completamente suelta dentro del orificio de paso y no se haya quedado aplastada debajo de la protección del pómulo durante el montaje.



FIGURA 10

Sólo el bloqueo correcto de la protección del pómulo y la colocación correcta de la correa garantizan que el sistema de sujeción sea eficaz. Cuando se utilice el casco la palanquita de bloqueo siempre debe estar fija en la posición de bloqueo; si no consigue desbloquearla correctamente no utilice el casco.

SISTEMA DE SEGURIDAD – Figura 11

Quitar en caso de accidente

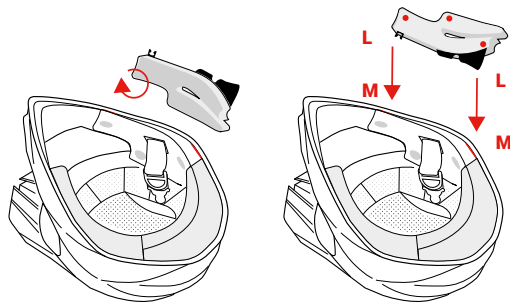
X-WING está equipado con un sistema para quitar fácilmente los acolchados aún con el casco puesto. Esto permite quitar el casco con mayor seguridad en caso de accidente.

En caso de emergencia, tirar de la cinta roja para accionar el mecanismo.



FIGURA 11

■ GARANTÍA

Condiciones

La garantía tiene validez a partir de la fecha de compra del producto y debe comprobarse en el recibo (factura, ticket o cualquier documento que permita identificar la fecha de compra como por ejemplo la compra con tarjeta de prepago o con tarjeta de crédito) expedido por el vendedor del artículo.

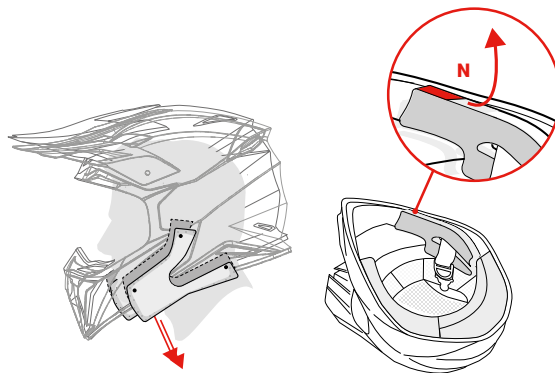
Las operaciones realizadas en garantía no prolongan la duración de la garantía que sigue siendo de dos años a partir de la fecha de compra.

El producto no tiene que someterse a modificaciones y/o alteraciones: la presencia de accesorios no originales y/o de eventuales modificaciones aunque sólo sean mínimas conllevan la anulación inmediata de los términos de la garantía y la caducidad de cualquier responsabilidad por parte de Suomy.

La Garantía vence cuando:

- **El producto se ha modificado, barnizado de nuevo pero no correctamente y decorado con adhesivos**
- **Se han sustituido piezas originales con otras no originales.**

Se excluyen de la Garantía los daños que deriven de:

- **Tratamiento negligente o en cualquier caso no conforme con las recomendaciones y prescripciones que se indican en este manual.**
- **Normal desgaste del producto.**
- **Reparaciones realizadas por el cliente, por terceros o en cualquier caso por personal externo a la organización Suomy Motosport S.r.l..**
- **Uso no correcto del producto y/o su utilización en situaciones ajenas a las condiciones de uso comunes o a las modalidades que se indican en este folleto.**

Validez

Suomy garantiza exclusivamente el casco y sus componentes por un plazo de tiempo de dos años a partir de la fecha de compra por lo que respecta a los defectos de conformidad y se compromete a reparar el producto defectuoso (o una parte) o a sustituirlo (a la discreción exclusiva de Suomy Motosport S.r.l.), sin adeudo por las piezas ni la mano de obra.

La garantía no cubre las alteraciones de las superficies barnizadas que deriven de fenómenos de desgaste naturales (efectos de la luz del sol, vapores, productos detergentes, choques y rasguños).

X-WING

ITALIANO

ENGLISH

FRANÇAIS

ESPAÑOL

DEUTSCH

HINWEISE

Wir danken Ihnen, dass Sie einen SUOMY Helm gewählt haben.

Der X-WING wurde nach den höchsten Qualitätsstandards ausdrücklich für Motorradfahrer entwickelt und von den wichtigsten Zulassungsstellen zertifiziert.

Suomy übernimmt keinerlei Haftung für eventuelle direkte oder indirekte Schäden, die verursacht werden durch die unsachgemäße Benutzung des Produkts, durch von den normalen Benutzungsbedingungen verschiedenen Situationen oder durch Modalitäten, die von der vorliegenden Anleitung abweichen.

Das vorliegende Handbuch bitte vor Gebrauch des Helms genau durchlesen und zur späteren Einsichtnahme aufbewahren.

Für alle weiteren Fragen können Sie sich gerne an unsere Vertragshändler oder auch direkt an Suomy wenden.

Bitte benutzen Sie das Produkt immer entsprechend der im vorliegenden Handbuch aufgeführten Hinweise. Bei genauer Beachtung der im vorliegenden Handbuch aufgeführten Hinweise sind eine längere Zeit des Gebrauchs Ihres Helms sowie die Beibehaltung der Leistungseigenschaften des Helms gewährleistet.

Am Helm oder an seinen Bestandteilen vorgenommene Modifikationen / Änderungen führen zum Verfall des Gewährleistungsanspruches, können die Sicherheit beeinträchtigen oder dazu führen, dass die Zulassung des Produkts ungültig wird.

Sämtliche Suomy Produkte unterliegen einem ständigen Verbesserungsprozesses; daher behält sich Suomy das Recht vor, ohne Vorankündigung gleich welche Änderungen an dem Produkt vorzunehmen, das den Gegenstand des vorliegenden Handbuchs darstellt. Auf der Grundlage der im vorliegenden Handbuch enthaltenen Daten, Bildern und Beschreibungen können daher keinerlei Rechte geltend gemacht werden.

Der X-WING wurde getestet und entwickelt, um neben den

Sicherheitseigenschaften den bestmöglichen Tragekomfort sowie ein gutes Akustikverhalten zu gewährleisten. Es versteht sich jedoch, dass durch die spezifischen Eigenschaften des Fahrzeugs und / oder die durch Körperhaltung und den Körperbau des Fahrers oder die Kombination dieser Faktoren Geräusche aerodynamischen Ursprungs entstehen können, welche im Zuge der Planung und der Realisation des Helms nicht vorhersehbar sind. Suomy kann daher in diesen Fällen keine, gleich welche Haftung übernehmen.

Der X-WING nicht für die Benutzung von Kopfhörern und/oder ähnlichen Geräten vorbereitet.

EIN HELM, DER BEREITS EINEN AUFPRALL ABGEFANGEN HAT, DARF NICHT MEHR VERWENDET WERDEN

Ein Helm, der bereits einen Aufprall abgefangen hat, darf nicht mehr benutzt werden, auch wenn von außen keine sichtbare Schäden zu erkennen sind. Die innere verwendeten Materialien könnten beschädigt sein. Der Helm ist so konstruiert, um ein Aufprall durch Veränderung und teilweise Zerstörung einiger Teile zu dämpfen. Bei einem weiteren Aufprall sind daher keine ausreichende Schutz und Sicherheit mehr gewährleistet.

WARNUNG! Kaufen Sie weder einen gebrauchten Helm, noch leihen Sie sich den Helm einer anderen Person aus. Der Schuttschaum im Helm passt sich im Laufe der Zeit an die Kopfform des Trägers an. Ein gebrauchter oder geliehener Helm bietet in der Regel nicht so viel Schutz wie ein neuer.

REINIGUNG DES VISIERS

Die Helm-Visiere bestehen aus Polycarbonat mit einer Abriebfestigkeitsbeschichtung aus Polyurethan. Die Reinigung nehmen Sie am besten mit milder Seife und warmem Wasser vor. Verwenden Sie niemals heißes Wasser, Salzwasser, Benzol, Verdüner, Benzin oder andere aggressive Mittel. Grundsätzlich wird die Verwendung handelsüblicher Visier-Reiniger nicht empfohlen, da diese die Qualität des Visier-Materials beeinträchtigen können. Gehen Sie beim Reinigen des Visiers vorsichtig vor, um die abriebresistente Beschichtung zu erhalten.

Sollten tiefe Kratzer sichtbar sind, wird dringend empfohlen, das Helm-Visier auszutauschen. Getönte Visiere sind nur zur

„Verwendung am Tag“ vorgesehen. Sie sind nicht geeignet bei Nacht oder bei schlechten Sichtverhältnissen.

BEWAHREN SIE IHREN HELM AN EINEM SICHEREN ORT AUF

Hängen Sie Ihren Helm nicht am Außenspiegel oder Lenker ein, da er sonst innen beschädigt werden könnte.

WARNUNG! Ein nicht ordnungsgemäß gelagerter Helm könnte beschädigt werden und somit das Risiko schwerer oder tödlicher Verletzungen bei einem Unfall erhöhen. Sie sollten den Helm daher:

- an einem kühlen und trockenen Ort aufbewahren
- außerhalb der Reichweite von Haustieren oder anderen Tieren lagern
- nicht Temperaturen von über 30°C aussetzen und ihn nicht auf oder in der Nähe von heißen Oberflächen aufbewahren.

Wenn Helme oft der Sonne ausgesetzt sind, können sie mit der Zeit verblassen.

HELME VERMINDERN WICHTIGE GERÄUSCHE UND BEEINFLUSSEN DIE WAHRNEHMUNG VON UMWELTVERÄNDERUNGEN

WARNUNG! Wenn Sie einen Helm verwenden, insbesondere einen Vollschalenhelm, sind Sie gewissermaßen von der Außenwelt isoliert. Wetterveränderungen können überraschend erfolgen: Plötzlich aufkommende Winde/Stürme, Temperaturschwankungen beim Eintritt (in) und Austritt (aus) Tunneln, oder das Durchqueren von Gebirgspässen kann dazu führen, dass sich Feuchtigkeit auf Ihrem Visier bildet, und dass sich die Sicht verschlechtert. Fahren Sie also niemals mit einem beschlagenen Visier.

Dadurch, dass Sie einen Helm tragen, nehmen Sie die Verkehrsgeräusche nur reduziert wahr, insbesondere bei hoher Geschwindigkeit. Wenn Sie einen Vollschalenhelm tragen, macht das Öffnen oder das Schließen des Visiers einen großen Unterschied aus. Für ein sicheres Fahren sollten Sie analysieren, wie sich die Geschwindigkeit und der Helmtyp auf die Wahrnehmung der Straßenverhältnisse auswirken, und ob das Visier besser geöffnet oder geschlossen sein sollte.

HELMERSATZ

WARNUNG! Auch wenn Ihr Suomy-Helm aus den besten verfügbaren Materialien hergestellt wurde, um ein Produkt mit langer Lebensdauer anbieten zu können, muss auch dieser möglicherweise eines

Tages ersetzt werden. Dies sollte umgehend erfolgen, wenn:

- der Helm einen Aufprall erlitten hat. Ihr Helm ist nur für einen EINMALIGEN Aufprall konzipiert. Bei einem Aufprall kann die Außenschale brechen, oder die stoßmindernde Auskleidung kann zusammengedrückt werden. Diesen Schaden können Sie möglicherweise gar nicht erkennen. Jeder Aufprall bei einem Zusammenstoß, oder ein Sturz aus nur gut einem Meter Höhe reicht aus, um Ihren Helm zu beschädigen.

- die Schale, die Auskleidung oder Retentionssystem (Kinnriemen) beschädigt ist. Die Helmschale, die stoßmindernde Auskleidung sowie das Retentionssystem müssen in einem guten Zustand sein, um Ihnen den bestmöglichen Schutz zu bieten.

Aber auch wenn Ihr Helm nicht beschädigt wurde, sollte er alle 3 bis 5 Jahre ausgetauscht werden, je nachdem, wie oft Sie ihn verwenden. Im Laufe der Zeit entstehen zwangsläufig Schäden, die auf UV-Strahlen sowie den Verschleiß von Klebstoffen und Komponenten zurückzuführen sind. Das Tragen eines beschädigten Helms kann das Risiko schwerer oder tödlicher Verletzungen bei einem Unfall erhöhen.

ENTSORGUNG DES HELMS

WARNUNG! Beim Kauf eines neuen Helms sollten Sie den alten entsorgen, damit sichergestellt wird, dass dieser nicht wiederverwendet werden kann. Verkaufen oder verschenken Sie Ihren alten Helm auch dann nicht, wenn er nicht beschädigt wurde. Im Laufe der Zeit passt sich der Schutzschaum im Helm Ihrer Kopfform an. Wenn jemand anderes diesen Helm dann nutzen sollte, ist der Schutzfaktor deutlich geringer.

PRODUKTEIGENSCHAFTEN

Vollständige Entfernbarkeit des inneren Einsatzes aus hochwertigem antiallergischem Gewebe mit antibakterieller Behandlung.

Alle Komponenten mit Gesichtskontakt sind einfach waschbar.

Auswechselbare seitliche Wangenpolster, verfügbar mit unterschiedlichen Stärken für eine bessere Anpassung des Helms an die Gesichtsform.

Das Belüftungssystem X-WING optimiert zusammen mit der besonderen Form der inneren Styroporkalotte den inneren und äußeren Luftstrom. Die drei Lufteinlässe, die den Venturi-Effekt ausnutzen, optimieren die innere Belüftung. Die vier hinteren Lüftungsöffnungen dienen zur Entlüftung.

Dies gewährleistet eine möglichst gleichförmige und kontinuierliche Verteilung des Luftstroms im Inneren der Kalotte, die auch durch den hinteren Entlüftungsgrost auf der Rückseite begünstigt wird.

Der Kinnriemen weist einen Verschluss mit Double D-RING aus korrosionsbeständigem Edelstahl sowie einen Befestigungsknopf auf. Der Befestigungsknopf befindet sich an einer vollkommen frei zugänglichen Stelle und gestattet auch mit Handschuhen ein unproblematisches Öffnen.

Die besondere Form des Double D-RING-Systems gestattet auch mit Handschuhen ein bequemes Öffnen des Kinnriemens: Wenn der Druckknopf geschlossen ist, bildet der Kinnriemen eine Schlaufe, die auf bequeme Weise als Greifring zum Öffnen des Double D-RING-Systems verwendet werden kann.



ALLGEMEINE HINWEISE

Um einen angemessenen Schutz zu bieten, muss der X-WING perfekt sitzen und fest angezogen werden, sodass er weder durch Ziehen, noch durch Drehen des Kopfes abgezogen werden kann (siehe Bild 1). Ist der Helm zu groß, so kann er sich bei der Fahrt verdrehen oder bis auf die Augen rutschen und das Sichtfeld reduzieren.



ABBILDUNG 1

Tragen Sie beim Fahren weder Schals noch Halstücher, da diese die Gefahr eines Verrutschens des Kinnriemens und bei einem Aufprall des Abrutschens des Helms beinhalten.

Der X-WING wurde konzipiert, um das Tragen mit den meisten handelsüblichen Brillen zu gestatten. In jedem Fall sollten sich Brillenträger beim Kauf des Helms vom perfekten Sitz des Helms zusammen mit der normalerweise getragenen Brille vergewissern.

Der Helm wurde unter der Zielsetzung geplant, den Kopf des Motorradfahrers zu schützen, indem bei Stürzen entstehende Stöße weitgehend aufgefangen und gedämpft werden, dies erfolgt mittels Bruch und/oder Verformung der Innenteile des Helms (in der Hauptsache der äußeren Helmschale und der Innenkalotte aus Polystyrol). Durch den Bruch und die Verformung dieser Teile wird die Wucht des Aufpralls gemindert und der Kopf weitestgehend gegen Traumaverletzungen geschützt. Es versteht sich von selbst, dass diese Schutzfunktion nur bedingt gelten kann und dass bei

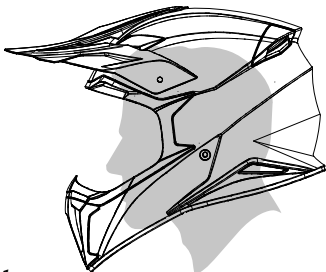
einem heftigen Aufprall Stöße entstehen, die vom Helm nur in einem geringen Maße aufgefangen werden können: Bitte denken Sie immer daran, dass kein

Helm, auch wenn er nach den fortschrittlichsten Techniken und unter Verwendung der qualitativ besten Materialien realisiert wurde, einen absoluten Schutz gegen Traumaverletzungen gewährleisten kann.

Die Unversehrtheit der Helmschale Kalotte und des gesamten Innenbereichs des Helms stellt somit eine grundlegende Voraussetzung für die maximale Sicherheit dar. Der X-WING wurde entwickelt, um die Stöße durch eine partielle Distribution der Kalotte zu absorbieren und daher könnten nach einem Stoß einige Bauteile auch auf unsichtbare Weise beschädigt sein. Bei weiteren Belastungen könnte der Helm nicht mehr in der Lage sein, einen optimalen Schutz zu bieten.

Benutzen Sie keinen Helm, der Stößen ausgesetzt wurde, auch dann nicht, wenn keine Beschädigung sichtbar wäre! Um maximalen Schutz zu gewährleisten, müssen alle Helme nach einem Aufprall ausgetauscht werden!

Der Helm darf auf keinen Fall modifiziert werden, indem welche Gegenstände angebracht oder aufgeklebt werden, welche zu einer wahren Gefahr werden können. Die Kalotte des Helms weder einschneiden noch aufbohren, keine Schrauben eindrehen und den Helm nicht lackieren!

Die Innenauskleidung des Helms darf nicht modifiziert werden; die Innenverkleidung aus Polystyrol darf auf keinen Fall eingeschnitten oder auf sonstige Weise modifiziert werden. Modifikationen der Innenkalotte aus Polystyrol können die Effizienz der Schutzfunktion des Helms grundlegend reduzieren.

GEBRAUCH

Verwenden Sie ausschließlich Original-Ersatzteile von Suomy oder Ersatzteile, die von Suomy für das Helmmodell ausdrücklich angegeben werden. Nur auf diese Weise können die Qualität der betroffenen Ersatzteile sowie die Sicherheit und die Kompatibilität mit dem benutzten Helm gewährleistet werden.

Eine Benutzung von Komponenten und/oder Zubehörteilen anderer Hersteller führt zum Verfall des Gewährleistungsanspruches (siehe Garantiebedingungen, Seite 60) und kann die Voraussetzungen zur Sicherheit beeinträchtigen.

PFLEGE

Benutzen Sie zur Reinigung der Kalotte ausschließlich Wasser und ein neutrales Reinigungsmittel; lassen Sie den Helm anschließend bei Umgebungstemperatur trocknen und setzen Sie ihn keinen Wärmequellen aus. Die Reinigung des Helms mit Lösungsmitteln, Petrolderivate und Chemikalien sowie die Anbringung von Aufklebern oder das Auftragen von Lacken könnte die Struktur der Kalotte angreifen und die Sicherheit beeinträchtigen, ohne dass dies für den Benutzer sichtbar ist. Tragen Sie auf diesen Helm keine Lacke auf, bringen Sie keine Aufkleber an und benutzen Sie zur Reinigung kein Benzin oder sonstige chemische Lösungsmittel.

Waschen Sie die herausnehmbaren textilen Bauteile von Hand bei einer Temperatur von max. 30°C mit einem neutralen Waschmittel. Benutzen Sie für die Reinigung der festen inneren Bauteile ein feuchtes Tuch und verwenden Sie ausschließlich ein neutrales Reinigungsmittel.

Auch die textilen Auskleidungen der herausnehmbaren Bauteile dürfen nie in Wasser eingetaucht werden, da sie mit einer starren oder weichen inneren Polsterung verbunden sind. Lassen Sie in beiden Fällen die gereinigten Bauteile bei Raumtemperatur vor der Sonne geschützt trocknen und setzen Sie sie nie einer Wärmequelle aus. Nehmen Sie in regelmäßigen Abständen eine Reinigung des Schließsystems «Double D-RING» mit lauwarmem Wasser und einem neutralen Reinigungsmittel vor.

Benutzen Sie keine Lösungsmittel oder Chemikalien und schmieren Sie das System nicht. Einige Lackierungen der Kalotte werden mit Fluor-UV-Lacken ausgeführt, die einem natürlichen Migrationsphänomen mit Verringerung ihrer Farbintensität ausgesetzt sein können. Das Phänomen kann verstärkt auftreten, falls der Helm längere Zeit besonders intensivem Licht ausgesetzt wird. All dies beeinträchtigt weder die Leistungen, noch die Qualität vom X-WING.

Suomy kann daher in diesen Fällen keine gleich welche Haftung übernehmen.

GEBRAUCHSANLEITUNGEN

SCHLIESSYSTEM Double D-RING – Bild 2

Führen Sie das freie Ende des Riemens in die Ringe ein. (I-II)
Ziehen Sie das Ende, bis der Riemen fest unter dem Kinn sitzt.
Anschließend darf es nicht mehr möglich sein, den Helm zu entfernen;
stellen Sie sicher, dass der Helm nicht abgezogen werden kann und
fest auf dem Kopf bleibt, wenn er am hinteren Teil gepackt und nach
vorne gedreht wird. Ziehen Sie den Riemen fester zu, um den richtigen
Druck zu erzielen, und versuchen Sie dann erneut, falls der Helm
abgezogen werden kann oder sich auf dem Kopf dreht.
Sollte es nach wiederholter Kontrolle nicht möglich sein, den
Kinnriemen fest anzuziehen und die Schließe sicher zu verschließen,
so darf der Helm auf keinen Fall benutzt werden!
Befestigen Sie das freie Ende erst nach der Überprüfung der
richtigen Spannung des Riemens, indem Sie den Druckknopf (III)
an der Lasche schließen (Bild 2).



ABBILDUNG 2

Der Druckknopf dient ausschließlich zur Befestigung des freien Endes des Riemenes, um zu verhindern, dass er während der Fahrt flattert. Das Schließen des Druckknopfes gewährleistet nicht, dass er Helm richtig sitzt und korrekt angezogen wurde: Das richtige Anziehen des Riemenes muss mit der in den vorausgehenden Abschnitten beschriebenen Vorgehensweisen überprüft werden. Öffnen Sie zum Öffnen des Riemenes den Druckknopf und ziehen Sie an der Lasche, um die Riemen zu lösen. Führen Sie das freie Ende des Riemenes durch die «Double D-RINGE». Benutzen Sie die Lasche nur zum Ausziehen des Helms! Ziehen Sie während der Fahrt nie an der Lasche. Benutzen Sie den Helm nicht, falls das Schließsystem nicht ordnungsgemäß funktioniert und wenden Sie sich an einen Suomy Vertragspartner.

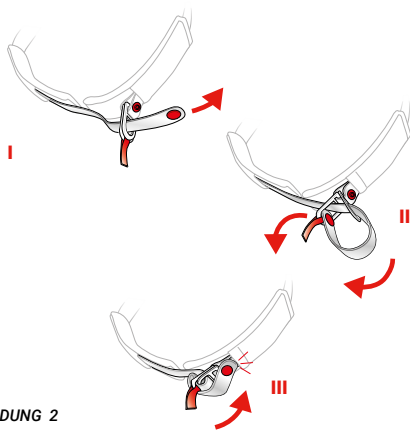
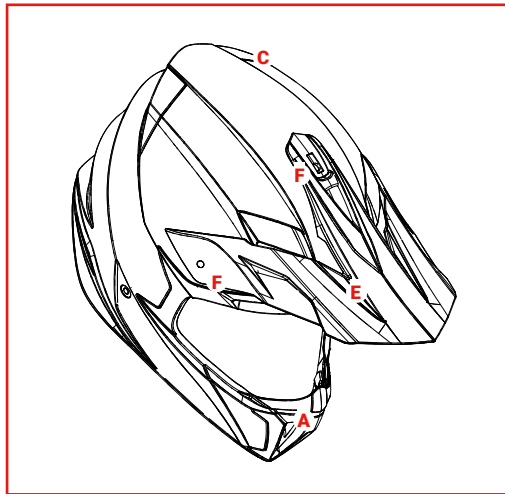

KINNBELÜFTUNG – A – Bild 3

Der Luftzufuhr an der Front des Helmes erfolgt und ist gesteuert durch eine Kinnbelüftung (A)

STIRNBELÜFTUNGEN – B – Bild 3

Der Luftzufuhr am Oberkopf des Helmes erfolgt und ist gesteuert durch 4 Belüftungen (B) die sich auf dem oberen Teil des Helmes befinden.



ABBILDUNG 3

BELÜFTUNGSÖFFNUNG HINTEN – C – Bild 4

Die innovative Belüftungsöffnung (C) wurde konzipiert, um die Belüftung im Inneren des Helms zusätzlich zu verbessern, indem die verbleibende Luftströmung genutzt wird, die ebenfalls aufgrund des Venturi Effekts für eine beachtliche Extraktion der warmen Innenluft und somit auch am Hinterkopf (Nacken) für eine gleichbleibend angenehme Temperatur sorgt.

BELÜFTUNGSÖFFNUNGEN SEITE – D – Bild 4

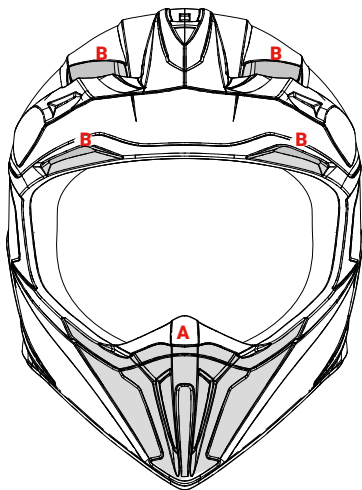
Die seitlichen, nicht verstellbaren Belüftungsöffnungen (D) ermöglichen die Extraktion der Luft aus dem Inneren des Helms durch Nutzung des Venturi-Effekts. Durch ihre Form wird dieser Effekt zusätzlich optimiert und somit eine beachtliche Luftextraktion erzielt, ohne dabei die perfekte Aerodynamik zu beeinträchtigen. Des Weiteren werden Turbulenzen durch die Form auf ein Minimum reduziert und das Rütteln des Helms eingeschränkt.



ABBILDUNG 4

EINSTELLUNG – Bild 5

Die drei Schrauben rechts, links und in der Mitte lösen, aber nicht herausnehmen. Den Schirm (E) so weit nach oben oder unten bewegen, bis die gewünschte Position erreicht ist. Anschließend die drei Schrauben wieder anziehen und die Position des Schirms prüfen. Für diesen Vorgang immer einen geeigneten Schraubendreher verwenden.

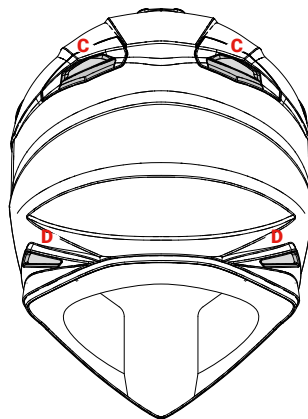

ABBILDUNG 5

AUSTAUSCH – Bild 6

Die drei Schrauben rechts, links und in der Mitte lösen und herausnehmen. Den neuen Schirm so einsetzen, dass die Bohrungen auf dem Schirm (E) mit den drei Bohrungen auf der Kalotte übereinstimmen. Die Schrauben einsetzen, aber nicht vollständig anziehen. Die Position des Schirms einstellen und den Schirm anschließend wie oben beschrieben befestigen.

Für diesen Vorgang immer einen geeigneten Schraubendreher verwenden.

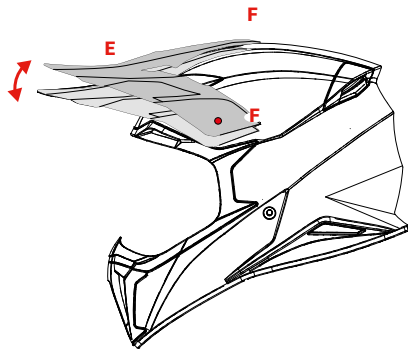

ABBILDUNG 6

POLSTERUNGEN – G – H – Bild 7

Die inneren Polsterungen können zum Waschen oder zum Ersetzen einfach entfernt werden.

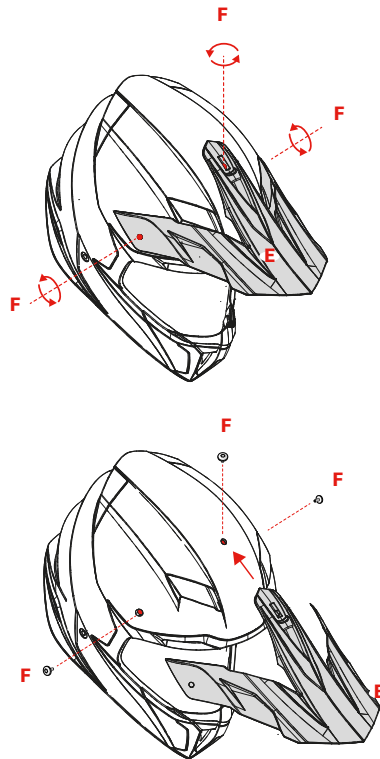

ABBILDUNG 7

Zentrale innere Polsterung: **KLEINE KALOTTE – G – I – Bild 8**
Entfernung und Wiedereinbau

Die kleine Kalotte (G) ist mit 4 Druckknöpfen (I) am Helm befestigt.

Entfernung

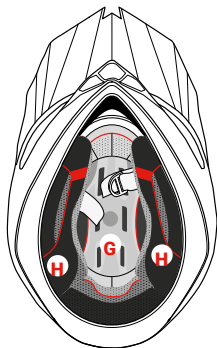
Öffnen Sie die Druckknöpfe (I) und entfernen Sie die innere kleine Kalotte (G). Achten Sie beim Entfernen darauf, dass Sie auf den starren Teil des Knopfes drücken und leicht zur Innenseite des Helms ziehen, ohne den Knopf zu beschädigen.

Achtung: Stellen Sie zur Vermeidung von Beschädigungen der inneren Auskleidung vor der Entfernung der kleinen Kalotte sicher, dass alle Druckknöpfe geöffnet worden sind.

Montage

Positionieren Sie die kleine Kalotte (G) im Inneren des Helms und überprüfen Sie die Montagerichtung. Schließen Sie die Druckknöpfe (I). Überprüfen Sie nach der Befestigung, ob die kleine Kalotte richtig im Inneren des Helms (Polsterung aus Styropor) anliegt.



ABBILDUNG 8

Seitliche innere Polsterungen: **WANGENPOLSTER – G – Bild 9**
Ausbau und Wiedereinbau

Entfernung – Bild 9

Das herausnehmbare Wangenpolster ist mit drei Druckknöpfen an der Kalotte befestigt. Für die Entnahme die drei Druckknöpfe durch leichtes Ziehen nach außen lösen. Das Wangenpolster anschließend herausziehen. Dabei löst sich der Riemen gleichzeitig aus der Führung im Wangenpolster.

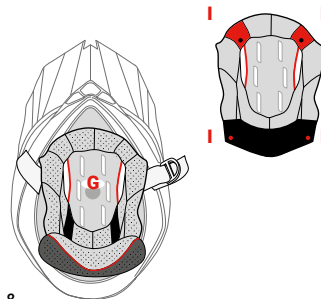

ABBILDUNG 9

Montage – Bild 10

Wenden Sie das Wangenpolster. Führen Sie den Befestigungshaken (L) in die entsprechende rote Öffnung (M).

Legen Sie den hinteren Teil des Wangenpolsters an den festen Teil des Innenfutters, achten Sie dabei darauf, dass die Verbindungsklemme korrekt in den entsprechenden Schlitz eingeführt wurde. Drücken Sie das Wangenpolster in Richtung der Innenseite des Helmes und befestigen Sie die Druckknöpfe.

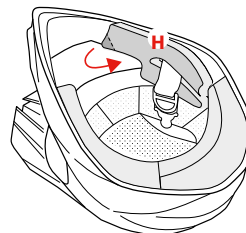
Wiederholen diesen Schritt auf der anderen Seite.

Kontrollieren Sie, ob die Montage richtig ausgeführt worden ist; überprüfen Sie dazu:

- ob das Wangenpolster fest in seiner Position verankert ist;
- ob der kleine Riemen vollkommen frei in seiner Führung ist und, dass er während der Montage nicht eingeklemmt worden ist.



ABBILDUNG 10

Nur die korrekte Blockierung des Wangenpolsters und die korrekte Positionierung des kleinen Riemens gewährleisten, dass das System seine Wirkung behält. Während der Benutzung des Helms muss sich der Sperrhebel immer in der gesperrten Position befinden; benutzen Sie den Helm nicht, falls es nicht möglich ist, den Hebel richtig zu blockieren.

SICHERHEITSSYSTEM – Bild 11**Entfernung beim Unfall**

der X-WING verfügt über ein Sicherheitssystem das erlaubt, bei angezogenem Helm, die Wangenpolster leicht und problemlos zu entfernen.

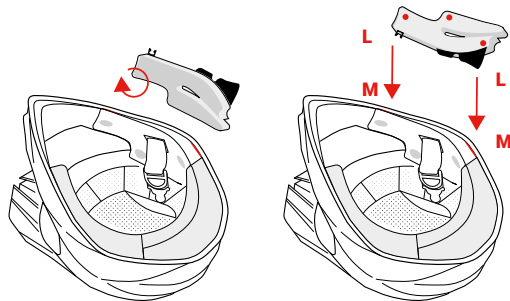
Im Notfall ziehen Sie das rote Band (Lasche) (N), das am Rand des Wangenpolsters befestigt ist, nach aussen aus dem Helm heraus.



ABBILDUNG 11

GARANTIELEISTUNGEN

Allgemeine Geschäftsbedingungen

Der Gewährleistungsanspruch beginnt mit dem Datum des Produktkaufs, welches durch die vom Verkäufer ausgestellte Bescheinigung (Rechnung, Kassenbono oder sonstiger Beleg, im dem auf unmissverständliche Weise das Kaufdatum hervorgeht, z.B. Bon bei Zahlung per Bankomat oder Kreditkarte) belegt werden muss. Gleich welche Maßnahmen, die im Rahmen der Garantieleistungen ausgeführt werden, führen nicht zu einer Verlängerung des Gewährleistungszeitraums, der in jedem Fall mit zwei Jahren ab dem jeweiligen Kaufdatum festgelegt wird.

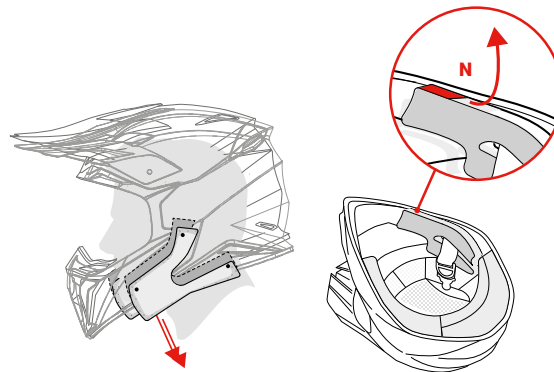
Das Produkt darf in keiner Weise verändert werden. Eine Verwendung von Zubehörteilen von Drittanbietern und/oder Abänderungen des Produktes, selbst minimalen Umfangs, führen zum umgehenden Verfall des Gewährleistungsanspruches sowie jeglicher Haftung seitens Suomy.

Der Gewährleistungsanspruch verfällt in den folgenden Fällen:

- falls das Produkt abgeändert, unsachgemäß lackiert oder mit Aufklebern verziert worden ist;
- falls Ersatzteile von Drittanbietern verwendet worden sind.

Folgende Umstände beinhalten einen Ausschluss aus der Herstellergarantie:

- Nachlässigkeit, unsachgemäße Behandlung und Nichtbeachtung der im vorliegenden Handbuch aufgeführten Empfehlungen und Anweisungen;
- normale Abnutzung;
- Reparaturen, welche vom Kunden oder von Dritten bzw. von nicht zur Fa. Suomy Motosport S.r.l. gehörigen Personen ausgeführt wurden;
- unsachgemäße Benutzung des Produktes und/oder Benutzung des Produktes in Situationen, die den normalen Benutzungsbedingungen oder den im vorliegenden Handbuch angegebenen Modalitäten nicht entsprechen würden.

Gültigkeit der Garantie

Suomy haftet ausschließlich für den Helm und seine Komponenten für einen Zeitraum von zwei Jahren ab dem Kauf für Fertigungsfehler und verpflichtet sich zur Reparatur des defekten Produkts (oder eines seiner Bauteile) oder zur Ersetzung (auf ausschließliche Entscheidung von Suomy Motosport S.r.l.), ohne die Bauteile und die Lohnkosten in Rechnung zu stellen.

Aus der o.a. Garantie ausgeschlossen sind mögliche Veränderungen der lackierten Flächen, welche auf natürliche Phänomene und/oder auf mit dem normalen Gebrauch des Produktes zusammenhängende Umstände zurückzuführen wären (Sonneneinstrahlung, Dämpfe, Reinigung, Stöße, Kratzer).

