

# WS6447 - BEDIENUNGSANLEITUNG

## ÜBERSICHT

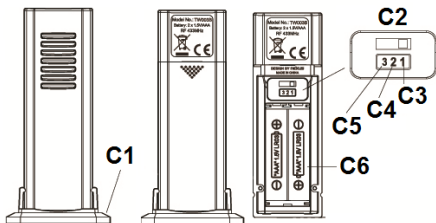
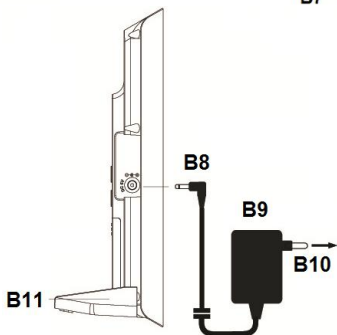
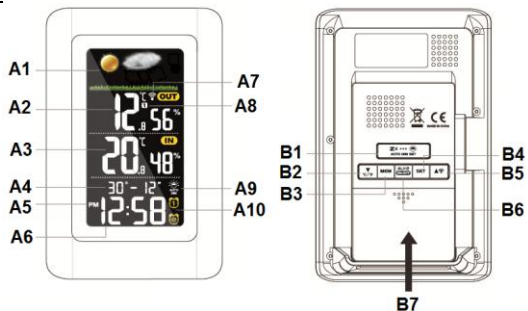

## Teil A – Anzeige

A1 - Wettervorhersage

A2 - Aussentemperatur/  
-luftfeuchtigkeit

A3 - Innentemperatur/-luftfeuchtigkeit

A4 - Monat und Datum

A5 - PM Symbol

A6 - Uhrzeit

A7 - RF Symbol

A8 - Aussensenderkanal

A9 – Automatischer Dimmer

A10 - Alarm 1/2

## Teil B – Gehäuse

B1 - SNOOZE/AUTO DIMMER Taste

B2 - DOWN / °C /°F Taste

B3 - MEM Taste

B4 - SET Taste

B5 - SENSOR / UP Taste

B6 - ALARM SET / ON-OFF  
Taste

B7 - Batteriefachabdeckung - 3x AAA-Batterien einsetzen (nicht im Lieferumfang enthalten)

B8 - Stecken Sie die DC-Buchse ein, um Ihr Gerät einzuschalten

B9 – Netzteil

B10 - Steckdose

B11 - Standfuß

## Teil C – Aussensender

C1 - Stanfuß

C2 – Auf Kanal 1 stellen

C3 - Kanal 1

C4 - Kanal 2

C5 - Kanal 3

C6 - 2 x AAA-Batterien einlegen  
(nicht enthalten)

## INBETRIEBNAHME

### SCHRITT 1

Stecken Sie das Netzteil in eine beliebige 230V-Haushaltssteckdose. Stecken Sie dann die DC-Buchse auf der linken Seite des Gerätes ein. Ihre Wetterstation ist eingeschaltet und die Hintergrundbeleuchtung ist dauerhaft eingeschaltet.

### SCHRITT 2

Halten Sie Ihre Wetterstation und Ihren drahtlosen Außensender nebeneinander. Öffnen Sie die Batterieabdeckung auf der Rückseite Ihres drahtlosen Außensenders und legen Sie dann 2 x AAA neue Alkaline-Batterien in das Batteriefach ein. Vergewissern Sie sich, dass sich der Kanalschalter auf der Position **1** befindet. Setzen Sie die Batterie-abdeckung wieder auf.

Stellen Sie sicher, dass **1** (Kanal 1) unter der Außentemperatur angezeigt wird. Drücken Sie die ▲ / **CHANNEL** Taste, um Kanal 1 auszuwählen. Ihre Wetterstation empfängt in wenigen Sekunden ein Datensignal vom Außensender. Stellen Sie Ihren Außensender dann an einem trockenen und schattigen Ort im Außenbereich auf.

### SCHRITT 3

Die Wetterstation berechnet Wettervorhersagen basierend auf Luftdruckänderungen. Bei der erstmaligen Nutzung der Wetterstation kann es jedoch bis zu einigen Tagen dauern, bis ausreichende Informationen für genauere Prognosen gesammelt wurden. Die manuelle Einstellung der Wettervorhersage kann diesen Prozess etwas beschleunigen.

Bitte beachten Sie den Punkt **"ZUR EINSTELLUNG DER WETTERSTATION"**.

## **EINLEGEN VON BACKUP-BATTERIEN**

Ihre Wetterstation benötigt 3 x "AAA" Alkaline-Batterien, um sie im Falle einer vorübergehenden Stromunterbrechung mit Ersatzstrom zu versorgen.

1. Stellen Sie Ihr Gerät mit der Vorderseite nach unten auf eine ebene Fläche.
2. Schieben und entfernen Sie die Batterieabdeckung an der Unterseite des Geräts.
3. Legen Sie 3 Alkaline-Batterien "AAA" in das Batteriefach ein, wobei Sie die Polarität "+" und "-" wie angegeben beachten.
4. Setzen Sie die Batterieabdeckung wieder ein.

5. Setzen Sie den Halter an der Unterseite Ihrer Wetterstation für die Tischaufstellung ein. Wenn die Stromversorgung über das Netzteil unterbrochen wird, behalten die Backup-Batterien die Zeit

und alle Einstellungen Ihres Geräts bei. Durch einmaliges Drücken der  **AUTO DIM SET** Taste wird die Hintergrundbeleuchtung für 10 Sekunden eingeschaltet und dann wieder ausgeschaltet.

### Basisstation

### Aussensender

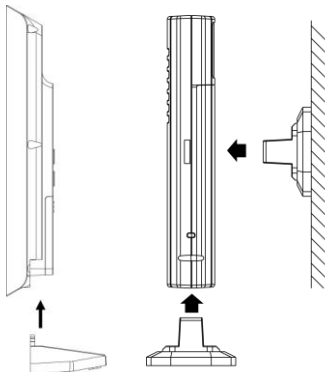

### HINWEISE:

- Setzen Sie den Halter an der Unterseite des Außensenders für Tischaufstellung ein oder setzen Sie ihn an der Rückseite des Senders für die Wandmontage ein.
- Beachten Sie, dass Ihr Außensender nur über eine 50 Meter lange Freiluftübertragung verfügt, sofern es keine Hindernisse gibt.
- Die tatsächliche Übertragsreichweite hängt davon ab, was sich im Signalweg befindet. Jedes Hindernis (Dach, Wände, Böden, Decken, dicke Bäume usw.) reduziert den Signalbereich effektiv um die Hälfte.

### ZUR EINSTELLUNG DER WETTERSTATION







Sie können Ihre Wetterstation in der Reihenfolge von Zeit, 12/24 Uhr, Kalender, Schlummerzeit und Wettervorhersage einstellen:

1. Halten Sie die **SET** Taste gedrückt, bis die Stundenziffern blinken. Drücken Sie die **▲** oder die **▼** Taste, um die Stunden einzustellen. Halten Sie **▲ / ▼** gedrückt, um Ihre Einstellung zu beschleunigen.
2. Drücken Sie die **SET** Taste und die Minutenziffern blinken. Drücken Sie die **▲** oder die **▼** Taste, um die Minuten einzustellen. Halten Sie **▲ / ▼** gedrückt, um Ihre Einstellung zu beschleunigen.
3. Drücken Sie die **SET** Taste und die Zeitziffern blinken mit "24Hr". Drücken Sie die **▲** oder die **▼** Taste, um das "12Hr" oder "24Hr" Zeitformat einzustellen. Wenn das 12-Stunden Zeitformat gewählt ist, wird nachmittags das **PM**-Symbol angezeigt.
4. Drücken Sie die **SET** Taste und die Jahresziffern "2019" blinken. Drücken Sie die **▲** oder die **▼** Taste, um das Jahr einzustellen.

5. Drücken Sie die **SET** Taste und die Monatsziffern blinken. Drücken Sie die ▲ oder die ▼ Taste, um den Monat einzustellen.
6. Drücken Sie die **SET** Taste und die Datumziffern blinken. Drücken Sie die ▲ oder die ▼ Taste, um das Datum einzustellen.
7. Drücken Sie die **SET** Taste und die Ziffernfolge "m" und "d" blinkt. Drücken Sie die ▲ oder die ▼ Taste, um die Reihenfolge Monat-Datum "m" und "d" oder Datum-Monat "d" und "m" einzustellen.
8. Drücken Sie die **SET** Taste und "n05" blinkt. Drücken Sie die ▲ oder die ▼ Taste, um die Schlummerzeit von 5 bis 60 Minuten einzustellen.
9. Drücken Sie die **SET** Taste und die Wettersymbole blinken. Drücken Sie die ▲ oder die ▼ Taste, um den Wettervorhersage-zustand gemäß der Vorhersage im Fernsehen oder Internet einzustellen.
10. Drücken Sie die **SET** Taste um in den normalen Anzeigemodus zurückzukehren, oder die Station kehrt nach 10 Sekunden in den normalen Anzeigemodus zurück, wenn keine weiteren Tasten gedrückt werden.

## WETTERVORHERSAGE-SYMBOLE



Es gibt sechs mögliche Wettersymbole, die angezeigt werden können:

<b>SONNIG</b>	
<b>SONNIG UND BEWÖLKT (TEILWEISE SONNIG)</b>	
<b>BEWÖLKT</b>	
<b>REGNERISCH</b>	
<b>STÜRMISCH</b>	
<b>FROSTALARM-WARNUNG</b>	 <p>Das Frostwarnsymbol wird angezeigt, wenn die Außentemperatur zwischen +3°C und 0°C liegt.</p>







Bemerkungen: Wenn Sie Ihre Wetterstation von einem Stockwerk eines Gebäudes in ein anderes Stockwerk verlegen, wird dies die Genauigkeit Ihrer Wetterstation beeinträchtigen, die immer auf der gleichen Höhe arbeiten sollte. Wenn Sie es an einen neuen Standort verlegen, dauert es 12 Stunden, bis die Vorhersage wieder stabil und genau ist.

Unsere Wetterstation liefert die Wettervorhersage für die nächsten 12 Stunden. Es kann sein, dass die Vorhersage nicht mit der aktuellen Wetterlage übereinstimmt.



## ALARM 1 UND 2 EINSTELLEN





1. Halten Sie im normalen Zeitanzeigemodus die **AL SET/ ON.OFF** Taste gedrückt,  wird angezeigt und die Stundenziffern der Alarmzeit 1 blinken. Drücken Sie die **▲** oder die **▼** Taste, um die Stunden einzustellen.
2. Drücken Sie die **AL SET/ ON.OFF** Taste und die Minutenziffern der Alarmzeit 1 blinken. Drücken Sie die **▲** oder die **▼** Taste, um die Minuten einzustellen.
3. Drücken Sie die **AL SET/ ON.OFF** Taste,  wird angezeigt und die Stundenziffern der Alarmzeit 2 blinken. Drücken Sie die **▲** oder die **▼** Taste, um die Stunden einzustellen.
4. Drücken Sie die **AL SET/ ON.OFF** Taste und die Minutenziffern der Alarmzeit 2 blinken. Drücken Sie die **▲** oder die **▼** Taste, um die Minuten einzustellen.
5. Drücken Sie die **AL SET/ ON.OFF** Taste, um die Einstellung zu beenden oder die Station verlässt nach 10 Sekunden die Alarmeinrichtung, wenn keine weiteren Tasten gedrückt werden.

## EIN- UND AUSSCHALTEN DES TÄGLICHEN ALARMS

1. Drücken Sie die **AL SET/ ON.OFF** Taste im normalen Zeitanzeigemodus, um nur Alarm 1 einzuschalten und  wird auf dem LCD angezeigt.
2. Drücken Sie die **AL SET/ ON.OFF** Taste erneut, um nur Alarm 2 einzuschalten und  wird auf dem LCD angezeigt.
3. Drücken Sie die **AL SET/ ON.OFF** Taste erneut, um Alarm 1 und 2 einzuschalten,  und  werden auf dem LCD angezeigt.
4. Drücken Sie die **AL SET/ ON.OFF** Taste erneut, um Alarm 1 und 2 auszuschalten,  und  werden nicht mehr auf dem LCD angezeigt.

## SCHLUMMERFUNKTION NUTZEN

Wenn die Zeit Ihre eingestellte Alarmzeit erreicht hat, alarmiert Ihre Wetterstation Sie mit einem Alarmton. Das entsprechende  oder  Symbol blinkt.

1. Drücken Sie die Taste  **AUTO DIM SET**, um den Alarm vorübergehend zu stoppen, und das entsprechende  oder  Symbol blinkt weiter. Der Alarm ertönt wieder entsprechend der eingestellten Schlummerdauer.
2. Wenn der Alarm ertönt, drücken Sie die Taste **AL SET/ ON.OFF** und der Alarm stoppt für den Tag, das  oder  Symbol statisch, der Alarm wird am nächsten Tag zur gleichen Zeit wieder aktiviert.

Alarmdauer: 2 Minuten





## DIMMER VERWENDEN(HI-LO-OFF)









Drücken Sie die  **AUTO DIM SET** Taste im normalen Zeitanzeigemodus, um die Helligkeit (Hi/Lo/Aus) der LCD-Anzeige einzustellen. Dies ist nur möglich, wenn das Netzteil verwendet wird.

## TEMPERATUR IN °C ODER °F ANZEIGEN

Drücken Sie die **▼/(°C/°F)** Taste, um die Temperatur in °C oder °F anzuzeigen.

## AUTOMATISCHE DIMMUNG DER HINTERGRUNDBELEUCHTUNG

Halten Sie im normalen Anzeigemodus die Taste  **AUTO DIM SET** gedrückt, bis auf der Anzeige erscheint und "OFF" blinkt. Drücken Sie die  oder  Taste, um "ON" auszuwählen und die automatische Dimmung der Hintergrundbeleuchtung zu aktivieren. 

1. Drücken Sie die  **AUTO DIM SET** Taste erneut und "0:00" blinkt. Drücken Sie die  oder die  Taste, um die Startzeit für die automatische Dimmung einzustellen.
2. Drücken Sie die  **AUTO DIM SET** Taste noch einmal und "8 Hr" blinkt. Drücken Sie die  oder die  Taste, um die Dauer der automatischen Dimmung in einzelnen Stundenschritten von 1 Stunde bis 12 Stunden einzustellen.
3. Drücken Sie die Taste  **AUTO DIM SET** erneut (oder drücken Sie für 10 Sekunden keine Taste), um die Einstellung für das automatische Dimmen zu speichern und zur normalen Zeitanzeige zurückzukehren,  wird angezeigt.

## MAXIMALE UND MINIMALE TEMPERATUR- UND FEUCHTIGKEITSWERTE VON INNEN UND AUSSEN

Drücken Sie die **MEM** Taste im normalen Zeitanzeigemodus, um die Aufzeichnungen der maximalen Temperatur und Luftfeuchtigkeit im Innen- und Außenbereich anzuzeigen, wobei das Symbol "**MAX**" auf dem Display erscheint. Drücken Sie erneut die **MEM** Taste, um die Mindesttemperaturen und -luftfeuchtigkeiten im Innen- und Außenbereich mit den Symbol "**MIN**" auf dem Display anzuzeigen. Wenn die Maximal- oder Minimalwerte angezeigt werden, halten Sie die **MEM** Taste gedrückt, um beide Datensätze zurückzusetzen, und die Maximal- und Minimalwerte werden wieder neu aufgezeichnet.









## VERLUST DER AUßENTEMPERATUR UND -LUFTFEUCHTIGKEIT

Wenn die Außentemperatur- und Feuchtigkeitsziffern "---" anzeigen, ist die drahtlose Übertragung unterbrochen oder verloren. Halten Sie die  / **CHANNEL** Taste gedrückt, um mit der Suche nach







dem Signal des Außensenders zu beginnen und das Symbol  blinkt.





Wenn Sie die Außentemperatur- und Feuchtigkeitsanzeige weiterhin nicht empfangen, was bei extremer Kälte vorkommen kann, versuchen Sie, den Sender an einen anderen Ort aufzustellen, bis Sie eine reibungslose Übertragung der Temperatur-/Feuchtigkeitsdaten haben.

## WETTERSTATION MIT WEITEREN AUßENSENDERN VERBINDEN

1. Drücken Sie einmal die  /  Taste auf der Rückseite Ihrer Wetterstation. Das  Symbol erscheint in der Nähe Ihrer Außentemperatur und Luftfeuchtigkeit.
2. Halten Sie die  /  Taste gedrückt, bis das  Symbol blinkt, Ihre Wetterstation sucht nach dem Signal eines anderen Außensenders auf Kanal 2.
3. Öffnen Sie die Batteriefachabdeckung Ihres zweiten Senders, schieben Sie den Schalter in die mit **2** gekennzeichnete Mittelstellung und legen Sie dann zwei AAA-Batterien unter Beachtung der richtigen +/- Polarität in das Batteriefach ein. Setzen Sie die Batterieabdeckung wieder ein.
4. Die Außentemperatur und -feuchtigkeit Ihres zweiten Senders wird innerhalb weniger Sekunden zusammen mit dem  Symbol auf dem LCD-Bildschirm angezeigt. Wenn die Daten immer noch nicht angezeigt werden, nehmen Sie die Batterien heraus und legen Sie sie einmalig in Ihren zweiten Sender ein.
5. Um Ihre Wetterstation mit einem dritten Außensensor zu synchronisieren, wiederholen Sie den gleichen Schritt, indem Sie  auf Ihrer Wetterstation und **3** auf dem Schalter auf Ihrem dritten Sender wählen.





## SCROLLEN DER AUßENTEMPERATUR- UND -FEUCHTIGKEITSWERTE VERSCHIEDENER SENDE R

Drücken Sie die Taste  /  einmal, bis das Symbol  mit einem kurzen Signalton aufblinkt. Anschließend werden die Außentemperatur und -feuchtigkeit verschiedener Außensender für einige Sekunden im Wechsel mit , ,  angezeigt.

Um das automatische Scrollen zu stoppen, drücken Sie einmal die Taste  /  um zur ständigen Anzeige von Temperatur und Luftfeuchtigkeit des Senders  zurückzukehren, das Symbol  bleibt auf der Anzeige statisch.

## BATTERIEENDANZEIGE IHRES AUSSSENDE R

Das  Symbol erscheint, um anzuzeigen, dass der Batteriestand Ihres Außensenders zu niedrig wird. Möglicherweise müssen Sie die Batterien Ihres Außensenders durch ein neues Paar ersetzen. Extreme Kälte (z.B. unter -10°C/14 °F) führt ebenfalls zu einer niedrigen Batteriespannung.

Problem	Lösung
Anzeige ist leer, Inhalte werden nicht dargestellt	<ol style="list-style-type: none"><li>1. Legen Sie neue Batterien in Ihre Wetterstation.</li><li>2. Vergewissern Sie sich, dass das Netzteil ordnungsgemäß an eine funktionierende Steckdose angeschlossen ist.</li><li>3. Vergewissern Sie sich, dass die DC-Buchse richtig mit dem Gehäuse der Wetterstation verbunden ist.</li></ol>
Es wird keine Außentemperatur und Luftfeuchtigkeit angezeigt.	<ol style="list-style-type: none"><li>1. Halten Sie die  /  Taste an der Wetterstation gedrückt, um erneut nach dem Außentemperatur-signal zu suchen.</li><li>2. Halten Sie die  /  Taste gedrückt, nehmen Sie dann die Batterien heraus und legen Sie sie erneut in Ihren Außen-sender ein.</li><li>3. Stellen Sie sicher, dass an Ihrer Wetterstation der richtige Kanal ausgewählt ist (Standardeinstellung ist  - Kanal 1).</li><li>4. Achten Sie darauf, ob das Symbol für schwache Batterie rechts neben der Außentemperatur erscheint. Wenn ja, ersetzen Sie die Batterien im Außensender durch neue Alkaline-Batterien.</li><li>5. Im Signalweg des Außensensors werden keine anderen Störquellen (z.B. Computermonitore, Fernseher, Kopfhörer oder Lautsprecher) verwendet. Das Signal bewegt sich in einer geraden Linie, eine elektrische Quelle in der Nähe dieser "Linie" kann Störungen verursachen.</li></ol>
Temperatur- und Luftfeuchtigkeit-werte sind falsch.	<ol style="list-style-type: none"><li>1. Vergewissern Sie sich, dass Ihr Hauptgerät und der Außensender nicht in der Nähe von Wärme-/Kältequellen / direktem Sonnenlicht / Regen stehen.</li></ol>

## TECHNISCHE DATEN:

### Temperaturbereich

Innen: +32°F bis +122°F (0°C bis +50°C) (Display zeigt HH.H / LL.L an, wenn außerhalb dieses Bereichs)

Außen: -25°C bis +70°C (-13°F bis +158°F) (Display zeigt HH.H / LL.L. an, wenn außerhalb dieses Bereichs)

## **Luftfeuchtigkeitsbereich**

Innenbereich	20% - 95%
Außenbereich	20% - 95%
Temperaturauflösung	0,2°F / 0,1°C
RH% Auflösung	1%
Zeitformat	24 Std.
Zeit	0:00
Alarm 1 und 2	6:00 Uhr morgens
Alarmdauer	2 Minuten
Schlummerdauer	5 Minuten

## **PFLEGE IHRER WETTERSTATION**

1. Setzen Sie das Gerät nicht extremen Temperaturen, Wasser oder direkter Sonneneinstrahlung aus.
2. Vermeiden Sie den Kontakt mit aggressiven Materialien.
3. Setzen Sie das Gerät keiner übermäßigen Gewalt, Staub oder Feuchtigkeit aus.
4. Öffnen Sie nicht das innere Rückgehäuse und manipulieren Sie keine Komponenten dieses Gerätes.
5. Schließen Sie keine anderen AC/DC-Adapter mit falschen Spezifikationen oder Spannungen an.
6. Stellen Sie Ihren Außensender immer in einem trockenen und schattigen Bereich abseits von direkter Sonneneinstrahlung oder Regen auf.

## **Vorsichtsmaßnahmen**

- Die Basisstation ist ausschließlich für den Gebrauch in Innenräumen und der Außensender für den Gebrauch im Freien gedacht.
- Setzen Sie das Gerät nicht extremer Gewalteinwirkung oder Stößen aus.
- Setzen Sie das Gerät nicht hohen Temperaturen, direktem Sonnenlicht, Staub und Feuchtigkeit aus.
- Tauchen Sie das Gerät nicht in Wasser.
- Vermeiden Sie den Kontakt mit ätzenden Materialien.
- Werfen Sie das Gerät nicht ins Feuer. Es könnte explodieren.
- Öffnen Sie nicht das Gehäuse und manipulieren Sie nicht bauliche Bestandteile des Geräts.

## **Batterie-Sicherheitshinweise**

- Verwenden Sie nur Alkali-Batterien, keine wiederaufladbaren Batterien.
- Legen Sie die Batterien unter Beachtung der Polarität (+/-) richtig ein.
- Entfernen Sie erschöpfte Batterien sofort.
- Entfernen Sie die Batterien bei Nichtnutzung.
- Laden Sie die Batterien nicht auf und werfen Sie sie nicht ins Feuer. Sie könnten explodieren.
- Bewahren Sie die Batterien nicht in der Nähe von Metallobjekten auf, da ein Kontakt einen Kurzschluss verursachen kann.
- Setzen Sie Batterien keinen hohen Temperaturen, extremer Feuchtigkeit oder direktem Sonnenlicht aus.
- Bewahren Sie Batterien außerhalb der Reichweite von Kindern auf. Verschlucken der Batterien kann zum Erstickten führen.

Verwenden Sie das Produkt ausschließlich für den vorgesehenen Zweck!



#### **Hinweispflicht nach dem Batteriegesetz**



Altbatterien gehören nicht in den Hausmüll. Wenn Batterien in die Umwelt gelangen, können diese Umwelt- und Gesundheitsschäden zur Folge haben. Sie können gebrauchte Batterien unentgeltlich bei ihrem Händler und Sammelstellen zurückgeben. Sie sind als Verbraucher zur Rückgabe von Altbatterien gesetzlich verpflichtet!

#### **Hinweispflicht nach dem Elektronikgerätegesetz**



Laut Elektro- und Elektronikgerätegesetz (ElektroG) gehört Elektroschrott nicht in den Hausmüll, sondern ist zu recyceln oder umweltfreundlich zu entsorgen. Entsorgen Sie ihr Gerät in einen Recycling Container oder an eine lokale Abfallsammelstelle.

# WS6447 - INSTRUCTION MANUAL

## OVERVIEW

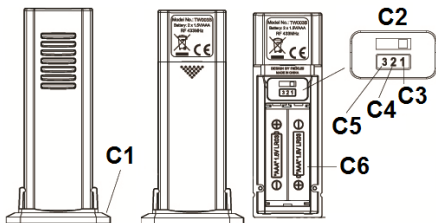
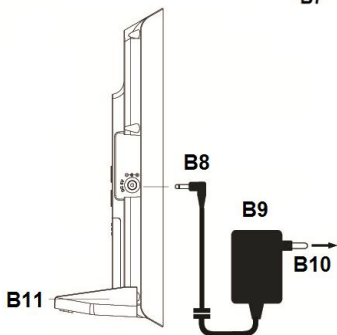
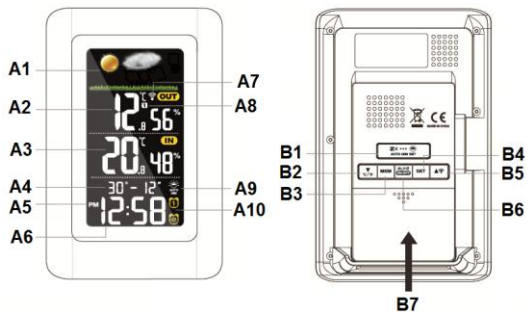

## Part A – Display

A1 - Weather forecast

A2 - Outdoor temperature / humidity

A3 - Indoor temperature / humidity

A4 - Month and date

A5 - PM icon

A6 - Time

A7 - RF icon

A8 - Outdoor sensor channel

A9 - Auto dimmer

A10 - ALARM 1/2

## Part B – Case

B1 - SNOOZE/AUTO DIMMER button

B2 - DOWN / °C /°F button

B3 - MEM button

B4 - SET button

B5 - SENSOR / UP button

B6 - ALARM SET / ON-OFF button

B7 - Battery compartment cover - insert 3x AAA batteries (not included)

B8 - Insert DC jack to power up your unit

B9 - AC/DC adaptor

B10 - AC wall socket

B11 - Stand / holder

## Part C – Outdoor sensor

C1 - Stand / holder

C2 - Fix at Channel 1

C3 - Channel 1

C4 - Channel 2

C5 - Channel 3

C6 - Insert 2 x AAA batteries (not included)

## QUICK SETUP

### STEP 1

Insert the AC/DC adaptor to any 230V AC household outlet. Then insert the DC jack to the left side of your unit. Your weather station will be powered on and backlight will be on permanently.

### STEP 2

Keep your weather station and wireless outdoor transmitter next to each other. Slide open the battery cover at the back of your wireless outdoor transmitter, then insert 2 x AAA new alkaline batteries to the battery compartment. Make sure the Channel selector switch is at **1** position. Replace the battery cover.

Make sure **1** (Channel 1) is displayed under the outdoor temperature. You can press **▲ / CHANNEL** to select Channel 1.

**CHANNEL** to select Channel 1.

Your weather station will receive data signal from the outdoor transmitter in few seconds. Then place your outdoor transmitter in a dry and shaded area.

### STEP 3

The weather station computes weather forecasts based on changes in air pressure. However, when using the weather station for the first time, it may take up to a few days of collecting sufficient information for more accurate forecasts. Manual setting of the weather forecast can slightly accelerate this process.

Please refer to the point **"TO SET THE WEATHER STATION"**.

## INSTALLING BACKUP BATTERIES TO YOUR UNIT

Your weather station requires 3 x "AAA" alkaline batteries to provide backup power to it in the event of a temporary power interruption.

1. Place your unit face down on a flat surface.
2. Slide and remove the battery cover at the bottom of your unit.
3. Insert 3 "AAA" alkaline batteries into the battery compartment by observing the "+" and "-" polarity as indicated.
4. Replace the battery cover.
5. Insert the holder to the bottom of your weather station for desktop.

If the AC main power is interrupted, the backup batteries will keep the time and all settings of your unit.



Press **AUTO DIM SET** once will turn on the backlight for 10 seconds and then it will go off again.

**Station**

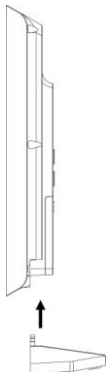

**Outdoor sensor**

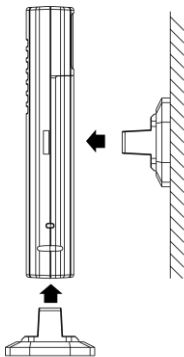

#### REMARKS:

- Insert the holder to the bottom of the outdoor transmitter for desktop or insert it to the back of the transmitter for wall mount purpose.
- Keep in mind that your outdoor transmitter has a 50-meter open air transmission with no obstructions.
- Actual transmission range will vary depending on what is in the path of the signal. Each obstruction (roof, walls, floors, ceilings, thick trees, etc.) will effectively cut signal range in half.

#### TO SET THE WEATHER STATION







You can set your weather station in the sequence of time, 12/24HR, calendar, snooze duration and weather forecast condition:

1. Press and hold the **SET** button until the hour digits flash. Press **▲** or **▼** button to set the hours. Press and hold **▲** / **▼** will accelerate your setting.
2. Press the **SET** button again, the minute digits flash. Press **▲** or **▼** button to set the minutes. Press and hold **▲** / **▼** will accelerate your setting.
3. Press the **SET** button again, the time digits change to "24Hr". Press **▲** or **▼** to select "12Hr" time format. When 12Hr time format is selected, **PM** indicator will be displayed.
4. Press the **SET** button again, "2019" digits flash. Press **▲** or **▼** button to set the year.
5. Press the **SET** button again, month digits flash. Press **▲** or **▼** button to set the month.
6. Press the **SET** button again, date digits flash. Press **▲** or **▼** button to set the date.
7. Press the **SET** button again, "m", "d", month-date digits flash. Press **▲** or **▼** to select month-date "m" and "d" or date-month "d" and "m" calendar display.
8. Press the **SET** button again, "n05" flash. Press **▲** or **▼** button to set the snooze duration from 5 minutes to 60 minutes.
9. Press the **SET** button again, weather icons flash. Press **▲** / **▼** button to set the weather forecast condition according to the forecast on TV or internet.

10. Press the **SET** button again to return to normal mode, or it will return to normal mode in around 10 seconds if no further press of any other buttons.

### WEATHER FORECAST ICONS

There are six possible types of weather icons that will be displayed:

SUNNY	
SUNNY AND CLOUDY (PARTLY SUNNY)	
CLOUDY	
RAINY	
STORMY	
FROST ALERT	 Frost Alert Icon appears when outdoor temperature is between +3°C to 0°C

Remarks: Moving your weather station from one floor of a building to another floor will affect the accuracy of your weather station, which should operate at the same altitude all the time. If you move it to a new location, it will take 12 hours to get stable and accurate again.







Our weather station provides next 12 hours weather forecast. It may not match with the current weather condition outside.

### TO SET ALARM 1 AND 2

1. At normal time display mode, press and hold the **AL SET/ ON.OFF** button,  displayed and the alarm hour digit flash. Press **▲** or **▼** to set the hours of your desired alarm time.
2. Press the **AL SET/ ON.OFF** button again, the alarm minute digits flash. Press **▲** or **▼** button to set the minutes of your desired alarm time.

3. Press the **AL SET/ ON.OFF** button again,  displayed and the alarm hour digit flash. Press **▲** or **▼** to set the hours of your desired alarm time.
4. Press the **AL SET/ ON.OFF** button again, the alarm minute digits flash. Press **▲** or **▼** button to set the minutes of your desired alarm time.
5. Press the **AL SET/ ON.OFF** button again to complete set-up. If no key is pressed in approximate 10 seconds at any time during set-up, the clock will exit the alarm set-up mode.







#### TO TURN ON OR OFF YOUR DAILY ALARM

1. At normal time display mode, press the **AL SET/ ON.OFF** button to turn on Alarm 1 only,  appears on the LCD.
2. Press the **AL SET/ ON.OFF** button again to turn on Alarm 2 only,  appears on the LCD.
3. Press the **AL SET/ ON.OFF** button again to turn on both Alarm 1 & 2, both  and  appear on the LCD.
4. Press the **AL SET/ ON.OFF** button again to turn off both Alarm 1 & 2, both  and  disappear on the LCD.

#### TO USE SNOOZE ALARM

When time reaches your set alarm time, your weather station will give a beep sound to wake you up.

The corresponding  or  will flash.

1. Press  **AUTO DIM SET**  once to stop the alarm temporarily and the corresponding  or  keeps flashing. The alarm will beep again according to your set snooze duration.
2. When the alarm is sounding, press **AL SET/ ON.OFF** once and the alarm will stop for the day,  or  become static, alarm will come on again at the same time next day.

Alarm Duration: 2 minutes











#### TO USE THE HI-LO-OFF DIMMER

At normal time display mode, press  **AUTO DIM SET**  to adjust the brightness (Hi/ Lo/ Off) of the LCD display. This can only be done when the AC/DC adaptor is being used.

#### TO DISPLAY TEMPERATURE IN DEGREE °C OR °F

Press the **▼/ (°C/°F)** button to display temperature in °C or °F.

#### TO USE PROGRAMMABLE AUTO DIM BACKLIGHT

1. At normal time display mode, press and hold  **AUTO DIM SET**  button until the display shows and "OFF" flashes. Press the **▲** or **▼** button to select "ON" to activate the auto dim backlight function. 
2. Press  **AUTO DIM SET**  button again, "0:00" flash, press **▲** or **▼** button to set auto dim starting time.
3. Press  **AUTO DIM SET**  button once again, "8 Hr" flash, press **▲** or **▼** button to set Auto Dim duration by 1 Hr steps from 1Hr to 12 Hr.
4. Press  **AUTO DIM SET**  button once again (or if no key is pressed in around 10 seconds) to store the auto dim setting and return to normal time display  remains on the LCD display.

## TO READ MAXIMUM-MINIMUM IN-OUT TEMPERATURES AND HUMIDITIES







At normal time display mode, press **MEM** once to view the maximum indoor-outdoor temperatures and humidity records with "MAX" icons appearing on the display. Press again to view the minimum indoor-outdoor temperatures and humidity and the "MIN" icons appearing on the display. When the maximums or minimums are displayed, press and hold the **MEM** to reset both records and it will start to record the maximums and minimums again.

## IF YOU LOSE THE OUTDOOR TEMPERATURE AND HUMIDITY





When the outdoor temperature and humidity digits show "---", the wireless transmission is either interrupted or lost. Press and hold the **▲ / CHANNEL** button to start searching for the signal from the outdoor transmitter with the  flashing.



If you continue to lose the outdoor temperature and humidity display, which could happen in extreme cold weather, try placing the transmitter in a different location until you have smooth transmission of temperature / humidity data.

## HOW TO SYNCHRONIZE YOUR WEATHER STATION WITH ANOTHER OUTDOOR TRANSMITTER

1. At the back of your weather station, Press **▲ /**  once.  icon appears near your outdoor temperature and humidity.
2. Press and hold **▲ /**  until the  icon blinks, your weather station is searching for the signal of another outdoor transmitter at Channel 2.
3. Slide open the battery door of your second transmitter, slide the switch to the middle position marked with **2**, then insert two AAA batteries into the battery compartment by observing the correct +/- polarity. Replace the battery cover.
4. The outdoor temperature and humidity of your second transmitter will appear on the LCD together with  icon within few seconds. If the data still does not appear, take out and reinstall batteries to your second transmitter once.
5. To synchronize your weather station with a third outdoor sensor, repeat the same step by choosing  on your weather station and select **3** on the switch on your third transmitter.

## AUTO SCROLLING THE OUTDOOR TEMPERATURE AND HUMIDITY OF DIFFERENT TRANSMITTER



Press **▲ /**  one at a time until the  icon flashes with a short beep tone. Then the outdoor temperature and humidity of different outdoor transmitter will be displayed for few seconds alternately with , , .

To stop the auto scrolling, press **▲ /**  once to go back to constant display of the temperature and humidity of the  transmitter, the  icon remains static on the display.

## LOW BATTERY INDICATION OF YOUR OUTDOOR TRANSMITTER

The  icon will appear to indicate the battery level of your outdoor transmitter is getting low. You may need to replace the batteries of your outdoor transmitter with new ones. Extreme cold weather (e.g. below 14 °F) will also cause low battery voltage.

Problem	Solution
LCD is blank	<ol style="list-style-type: none"><li>1. Replace fresh batteries in your weather station.</li><li>2. Make sure the AC/DC adaptor is plugged into an working AC outlet properly.</li><li>3. Make sure the DC jack is plugged in to the weather station properly.</li></ol>

No outdoor temperature and humidity is displayed	<ol style="list-style-type: none"> <li>1. Press and hold ▲ /  on the weather station to search for outdoor temperature signal again.</li> <li>2. Press and hold ▲ / , then take out the batteries and reinstall with new ones to your outdoor transmitter.</li> <li>3. Make sure the correct channel is selected on your weather station (default setting is <b>1</b> – Channel 1)</li> <li>4. Observe if the Low Battery icon appears on the right of the outdoor temperature. If yes, replace batteries in outdoor transmitter with new alkaline batteries.</li> <li>5. No other interfering sources are being used (such as computer monitors, TV sets, headphones, or speakers) in the path of signal from the outdoor sensor. The signal travels in a straight line, an electrical source near that "line" may cause interference.</li> </ol>
Temperature and humidity are incorrect	<ol style="list-style-type: none"> <li>1. Make sure your main unit and the outdoor transmitter is away from sources of heat / cold / direct sunlight / rain.</li> </ol>

## SPECIFICATIONS:

### Temperature Range

Indoor +32°F to +122°F (0°C to +50°C) (display shows HH.H / LL.L if out of this range)

Outdoor -13°F to +158°F (-25°C to +70°C) (display shows HH.H / LL.L if out of this range)

### Humidity Range

Indoor 20% - 95%

Outdoor 20% - 95%

Temperature Resolution 0.2°F / 0.1°C

RH% Resolution 1%

Time format 24 hrs

Time 0:00

Alarm 1 and 2 6:00 am

Alarm Duration 2 minutes

Snooze Duration 5 minutes

## CARE OF YOUR WEATHER STATION

1. Do not expose the unit to extreme temperature, water or direct sunlight.
2. Avoid contact with any corrosive materials.
3. Do not subject the unit to excessive force, dust or humidity.
4. Do not open the inner back case or tamper with any components of this unit.
5. Do not plug in any other AC/DC adaptor with incorrect specifications or voltage.
6. Always place your outdoor transmitter in a dry and shaded area away from direct sunlight or rain.

## Precautions

- This main unit is intended to be used only indoors, the outdoor sensor is to be used outdoors.
- Do not subject the unit to excessive force or shock.
- Do not expose the unit to extreme temperatures, direct sunlight, dust or humidity.
- Do not immerse in water.



- Avoid contact with any corrosive materials.
- Do not dispose this unit in a fire as it may explode.
- Do not open the inner back case or tamper with any components of this unit.

#### **Batteries safety warnings**

- Use only alkaline batteries, not rechargeable batteries.
- Install batteries correctly by matching the polarities (+/-).
- Always replace a complete set of batteries.
- Never mix used and new batteries.
- Remove exhausted batteries immediately.
- Remove batteries when not in use.
- Do not recharge and do not dispose of batteries in fire as the batteries may explode.
- Ensure batteries are stored away from metal objects as contact may cause a short circuit.
- Avoid exposing batteries to extreme temperature or humidity or direct sunlight.
- Keep all batteries out of reach from children. They are a choking hazard.

Use the product only for its intended purpose!

#### **Consideration of duty according to the battery law**



**Old batteries do not belong to domestic waste because they could cause damages of health and environment. You can return used batteries free of charge to your dealer and collection points. As end-user you are committed by law to bring back needed batteries to distributors and other collecting points!**

#### **Consideration of duty according to the law of electrical devices**



**This symbol means that you must dispose of electrical devices separated from the General household waste when it reaches the end of its useful life. Take your unit to your local waste collection point or recycling centre. This applies to all countries of the European Union, and to other European countries with a separate waste collection system.**

# WS6447 – Guide d'utilisation

## VUE D'ENSEMBLE

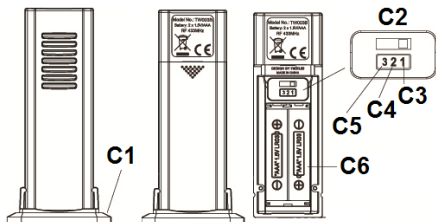
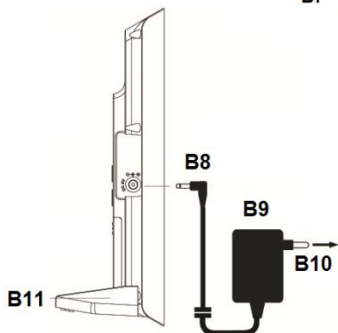
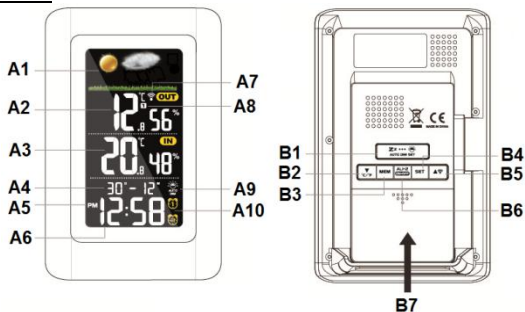

## Partie A - Affichages

A1 - Prévisions météo

A2 - Température/humidité  
extérieure

A3 - Température /humidité  
intérieure

A4 - Mois et jour

A5 - Icône PM

A6 - Heure

A7 - Icône RF

A8 - Canal du capteur extérieur

A9 – Rétroéclairage automatique

A10 - Alarme 1/2

## Partie B – Panneau arrière

B1 - Bouton SNOOZE/AUTO  
DIMMER

B2 - Bouton Bas/°C/°F

B3 - Bouton MEM

B4 - Bouton SET

B5 - Bouton Capteur/Haut

B6 - Bouton ALARM SET/ON-OFF

B7 - Couvercle du compartiment à piles - insérez 3 piles AAA (non incluses)

B8 - Insérez la fiche CC pour alimenter l'unité

B9 - Adaptateur secteur

B10 – Fiche secteur

B11 - Socle/support

## Partie C - Capteur extérieur

C1 - Socle/support

C2 - Fixé sur le canal 1

C3 - Canal 1

C4 - Canal 2

C5 - Canal 3

C6 - Insérez 2 piles AAA (non  
incluses)

## INSTALLATION RAPIDE

### ÉTAPE 1

Branchez l'adaptateur CA/CC à n'importe quelle prise de courant domestique de 230 VCA. Puis insérez la fiche CC sur le côté gauche de l'unité. La station météo sera allumée et le rétroéclairage reste allumé en permanence.

### ÉTAPE 2

Mettez votre station météo et l'émetteur extérieur sans fil proches l'un de l'autre. Ouvrez le couvercle du compartiment à piles situé à l'arrière de l'émetteur extérieur sans fil, et y insérez 2 piles alcalines AAA. Assurez-vous que le sélecteur de canal est sur la position 1. Remettez le couvercle du compartiment à piles.

Assurez-vous que **1** (canal 1) est affiché sous la température extérieure. Vous pouvez appuyer sur **▲/CHANNEL** pour sélectionner le canal 1.

Votre station météo reçoit les données de signal à partir de l'émetteur extérieur en quelques secondes. Placez ensuite votre émetteur extérieur dans un endroit aéré et ombragé.

### ÉTAPE 3

La station météo calcule les prévisions météos en fonction de l'évolution de la pression atmosphérique. Toutefois, lors de la première utilisation de la station météo, la collecte d'informations suffisantes peut nécessiter plusieurs jours, afin d'obtenir des prévisions plus précises. Le réglage manuel des prévisions météos peut accélérer légèrement ce processus.

Reportez-vous au chapitre « **POUR RÉGLER LA STATION MÉTÉO** ».

## INSTALLATION DE PILES DE SECOURS À L'UNITÉ

Votre station météo nécessite 3 piles alcalines "AAA" pour assurer une alimentation de secours en cas de coupure temporaire du courant.

1. Placez votre appareil sur une surface plane, face vers le bas.
2. Faites glisser et retirez le couvercle du compartiment à pile de l'unité.
3. Insérez 3 piles alcalines "AAA" dans le compartiment à piles en respectant les polarités "+" et "-" comme indiqué.

- Remettez le couvercle du compartiment à piles.
  - Insérez le socle en bas de la station météo pour la poser sur un bureau.
- En cas de coupure de courant, les piles de secours conservent l'heure et tous les réglages de l'unité.



Appuyez une fois sur **AUTO DIM SET** pour allumer le rétroéclairage pendant 10 secondes

## Station

## Capteur extérieur

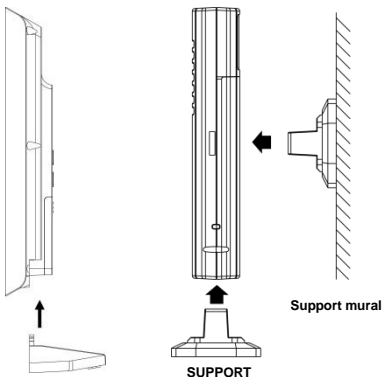

### REMARQUE :

- Insérez le support au bas de l'émetteur extérieur pour le bureau ou à l'arrière pour un montage mural.
- N'oubliez pas que votre émetteur extérieur a une portée de 50 mètres en plein air sans aucun obstacle.
- La portée de transmission réelle peut varier en fonction des obstacles qui se trouvent sur le chemin du signal. Chaque obstruction (toit, murs, planchers, plafonds, arbres touffus, etc.) aura pour effet de réduire de moitié la portée du signal.

### POUR RÉGLER LA STATION MÉTÉO







Vous pouvez régler la station météo dans l'ordre suivant : format 12/24 heures, calendrier, durée de rappel d'alarme et conditions météo :

- Maintenez appuyé le bouton **SET** jusqu'à ce que les chiffres des heures se mettent à clignoter. Utilisez les touches ▲/▼ pour régler les heures. Maintenir enfoncée la touche ▲/▼ permettra d'accélérer le réglage.
- Appuyez de nouveau sur **SET**, les chiffres des minutes se mettent à clignoter. Utilisez les touches ▲/▼ pour régler les minutes. Maintenir enfoncée la touche ▲/▼ permettra d'accélérer le réglage.
- Appuyez de nouveau sur **SET**, le format de l'heure change en «**24Hr**». Appuyez sur ▲ ou ▼ pour sélectionner le format de l'heure «**12Hr**». Lorsque le format 12 H est sélectionné, l'indicateur **PM** sera affiché.
- Appuyez de nouveau sur **SET**, «**2019**» se met à clignoter. Utilisez les touches ▲ ou ▼ pour régler l'année.
- Appuyez de nouveau sur **SET**, les chiffres du mois se mettent à clignoter. Utilisez les touches ▲ ou ▼ pour régler le mois.

6. Appuyez de nouveau sur **SET**, les chiffres du jour se mettent à clignoter. Utilisez les touches ▲ ou ▼ pour régler le jour.
7. Appuyez de nouveau sur **SET**, les chiffres du mois-jour «**m**», «**d**» se mettent à clignoter. Appuyez sur ▲ ou ▼ pour sélectionner mois-jour «**m**» «**d**» ou jour-mois «**d**» «**m**» pour l'affichage du calendrier.
8. Appuyez de nouveau sur **SET**, «n05» se met à clignoter. Utilisez ▲ / ▼ pour régler la durée de rappel d'alarme de 5 à 60 minutes.
9. Appuyez de nouveau sur **SET**, les icônes météo se mettent à clignoter. Appuyez sur le bouton ▲/▼ pour définir les conditions météo en fonction des prévisions diffusées à la télé ou sur Internet.
10. Appuyez sur **SET** pour retourner au mode normal, autrement la station retourne automatiquement au mode normal si aucun bouton n'est appuyé pendant environ 10 secondes.



## SYMBOLES DES PRÉVISIONS MÉTÉO

La station utilise six symboles pour afficher les prévisions météo :







ENSOLEILLÉ	
NUAGEUX OU ENSOLEILLÉ (PARTIELLEMENT ENSOLEILLÉ)	
NUAGEUX	
PLUVIEUX	
ORAGEUX	
ALERTE GEL	 L'icône avertissement de gelée apparaît lorsque la température extérieure est entre 0 et +3°C

Remarque : Le déplacement de la station météo d'un étage de bâtiment à un autre affecte la précision de la station météo, qui est censée fonctionner à la même altitude tout le temps. Déplacée dans un autre endroit, elle prendra 12 heures pour devenir à nouveau stable et précise. Notre station météo fournit des prévisions météo pour les 12 prochaines heures. Elles peuvent ne pas correspondre aux conditions météo actuelles à l'extérieur.



## POUR RÉGLER L'ALARME 1 ET 2





1. En mode affichage normal de l'heure, maintenez appuyé le bouton **AL SET/ON.OFF**,  apparaît et les chiffres des heures de l'alarme se mettent à clignoter. Utilisez ▲ / ▼ pour régler les heures de l'heure de votre alarme.
2. Appuyez de nouveau sur **AL SET/ON.OFF**, les chiffres des minutes se mettent à clignoter. Utilisez ▲ / ▼ pour régler les minutes de l'heure de votre alarme.
3. Appuyez de nouveau sur **AL SET/ON.OFF**,  apparaît et les chiffres des heures de l'alarme se mettent à clignoter. Utilisez ▲ / ▼ pour régler les heures de l'heure de votre alarme.
4. Appuyez de nouveau sur **AL SET/ON.OFF**, les chiffres des minutes se mettent à clignoter. Utilisez ▲ / ▼ pour régler les minutes de l'heure de votre alarme.
5. Appuyez à nouveau sur le bouton **AL SET/ON.OFF** pour terminer le réglage. La station quitte le mode réglage de l'alarme si aucun bouton n'est appuyé pendant environ 10 secondes.

## POUR ACTIVER/DESACTIVER VOTRE ALARME QUOTIDIENNE

1. En mode affichage normale de l'heure, appuyez sur le bouton **AL SET/ON.OFF** pour activer l'alarme 1 uniquement,  apparaît sur l'écran LCD.
2. Appuyez de nouveau sur le bouton **AL SET/ON.OFF** pour activer l'alarme 2 uniquement,  apparaît sur l'écran LCD.
3. Appuyez de nouveau sur le bouton **AL SET/ON.OFF** pour activer l'alarme 1 et l'alarme 2,  et  apparaissent sur l'écran LCD.
4. Appuyez de nouveau sur le bouton **AL SET/ON.OFF** pour désactiver l'alarme 1 et l'alarme 2,  et  disparaissent de l'écran LCD.

## POUR UTILISER LA FONCTION RAPPEL D'ALARME

Lorsque l'heure d'alarme programmée arrive, la station météo émet un signal sonore pour vous réveiller. Le symbole  ou  correspondant se met à clignoter.

1. Appuyez une fois sur **AUTO DIM SET**  pour arrêter temporairement l'alarme, le symbole  ou  correspondant continue de clignoter. L'alarme émet à nouveau un signal sonore après la durée de rappel d'alarme fixée.
2. Lorsque l'alarme sonne, appuyez une fois sur **AL SET/ON.OFF** pour l'arrêter pendant la journée,  ou  cesse de clignoter ; l'alarme se déclenche à la même heure le jour suivant.

Durée de l'alarme : 2 minutes







## NIVEAUX DE LUMINOSITÉ DU RÉTROÉCLAIRAGE HI-LO-OFF

En mode affichage normal de l'heure, appuyez sur **AUTO DIM SET**  pour régler la luminosité (Hi/Lo/Off) de l'écran LCD. Cela n'est possible que lorsque l'adaptateur secteur est utilisé.

## POUR AFFICHER LA TEMPÉRATURE EN °C OU °F

Appuyez sur le bouton «(°C/°F)» pour choisir l'unité de température °C ou °F.

## POUR UTILISER UN RÉTROÉCLAIRAGE AUTOMATIQUE

1. En mode affichage normale de l'heure, maintenez appuyé le bouton  **AUTO DIM SET** jusqu'à ce que l'écran affiche  et «OFF» se mette à clignoter. Appuyez sur le bouton ▲ ou ▼ pour sélectionner «ON» et activer la fonction de rétroéclairage automatique.
2. Appuyez à nouveau sur le bouton  **AUTO DIM SET**, «0:00» se met à clignoter, appuyez sur le bouton ▲ ou ▼ pour régler l'heure de début du rétroéclairage automatique.
3. Appuyez à nouveau sur le bouton  **AUTO DIM SET**, «8 Hr» se met à clignoter, appuyez sur le bouton ▲ ou ▼ pour régler la durée du rétroéclairage automatique par incréments de 1 heure, de 1 heure jusqu'à 12 heures.
4. Appuyez à nouveau sur le bouton  **AUTO DIM SET** (ou si aucun bouton n'est appuyé au bout d'environ 10 secondes) pour enregistrer le réglage du rétroéclairage automatique et retourner au mode d'affichage normal de l'heure,  reste affiché sur l'écran LCD.

## LECTURE DES TEMPERATURES ET HUMIDITES INTERIEURES-EXTERIEURES MAXIMALES-MINIMALES

En mode affichage normale de l'heure, appuyez sur le bouton **MEM** pour afficher les enregistrements de températures et d'humidité intérieur-extérieur maximales avec les icônes «MAX» affichés à l'écran. Appuyez à nouveau pour afficher les températures et humidités intérieures-extérieures minimales avec l'icône «MIN» affiché à l'écran.







Lorsque les valeurs maximales ou minimales sont affichées, maintenez appuyée la touche **MEM** pour remettre à zéro tous les enregistrements ; la station recommence à enregistrer les valeurs maximales ou minimales.

## SI LA TEMPERATURE ET L'HUMIDITE EXTERIEURES NE SONT PLUS AFFICHÉES





Lorsque les chiffres de la température et l'humidité extérieures deviennent «---», cela signifie que la transmission sans fil est interrompue ou perdue. Maintenez appuyée la touche ▲ / CHANNEL pour chercher le signal de l'émetteur extérieur, le symbole  se met à clignoter.



Si vous continuez à perdre l'affichage de la température et l'humidité extérieures, ce qui pourrait se produire pendant un froid extrême, essayez de placer l'émetteur dans des endroits différents jusqu'à ce que l'affichage des données de température/humidité redevient continu.

## COMMENT SYNCHRONISER VOTRE STATION METEO AVEC UN AUTRE EMETTEUR EXTERIEUR

1. Appuyez une fois sur ▲ /  situé à l'arrière de la station météo.  L'icône XX apparaît près de la température et humidité extérieures.
2. Maintenez appuyé le bouton ▲ /  jusqu'à ce que l'icône  se mette à clignoter, indiquant que la station météo est à la recherche du signal d'un autre émetteur extérieur sur le canal 2.
3. Ouvrez le couvercle du compartiment à piles de votre deuxième émetteur, faites glisser le commutateur sur la position du milieu marquée par **2**, puis y insérez les deux piles AAA en respectant les polarités +/- . Remettez le couvercle du compartiment à piles.
4. La température et l'humidité extérieures de votre deuxième émetteur apparaissent sur l'écran LCD avec l'icône  au bout de quelques secondes. Si les données n'apparaissent toujours pas, enlevez et réinstallez les piles du deuxième émetteur.
5. Pour synchroniser la station météo avec un troisième capteur extérieur, répétez la même opération en choisissant  sur la station météo et en sélectionnant **3** sur le troisième émetteur.



## DEFILEMENT AUTOMATIQUE DES TEMPERATURES ET HUMIDITES EXTERIEURES DES DIFFERENTS EMETTEURS

Appuyez sur  un à la fois jusqu'à ce que l'icône  se mette à clignoter avec l'émission un bip. Suite à cela, la température et l'humidité extérieures des différents émetteurs extérieurs seront affichées pendant quelques secondes en alternance avec , , .

Pour arrêter le défilement automatique, appuyez une fois sur  pour retourner à l'affichage constant de la température et de l'humidité de l'émetteur  ; l'icône  cesse de clignoter.

## INDICATEUR PILES FAIBLES DE L'ÉMETTEUR EXTÉRIEUR

L'icône  apparaît pour signaler que le niveau des piles de votre émetteur extérieur est faible. Vous devriez remplacer les piles de votre émetteur extérieur par des piles neuves. Un froid extrême (ex. température inférieure à -10°C (14°F)) entraînerait également une faible tension des piles.

Problème	Solution
Rien n'est affiché sur l'écran	<ol style="list-style-type: none"><li>1. Remplacez les piles de votre station météo par des piles neuves.</li><li>2. Assurez-vous que l'adaptateur secteur est branché dans une prise de courant qui est sous tension.</li><li>3. Assurez-vous que la fiche CC est branchée correctement dans la station météo.</li></ol>
Pas d'affichage de la température et de l'humidité extérieures	<ol style="list-style-type: none"><li>1. Maintenez appuyé le bouton  de la station météo pour rechercher à nouveau le signal de température extérieure.</li><li>2. Maintenez appuyé le bouton , puis retirez les piles et mettez des piles neuves dans l'émetteur extérieur.</li><li>3. Vérifiez que c'est le bon canal qui est sélectionné sur votre station météo (le réglage par défaut est  - canal 1).</li><li>4. Vérifiez si l'icône piles faibles apparaît à gauche de la température extérieure. Dans l'affirmative, remplacez les piles de l'émetteur extérieur avec des piles alcalines neuves.</li><li>5. Aucune source d'interférences n'est présente (telle que écrans d'ordinateurs, téléviseurs, casques ou enceintes) sur le chemin du signal provenant du capteur extérieur. Le signal se déplace en ligne droite ; une source électrique dans le voisinage de cette «ligne» peut provoquer des interférences.</li></ol>
Température ou humidité incorrecte	<ol style="list-style-type: none"><li>1. Assurez-vous que l'unité principale et l'émetteur extérieur sont loin de sources de chaleur/froid/lumière directe du soleil/pluie.</li></ol>

## SPÉCIFICATIONS :

### Plage de températures

Intérieure +32°F à +122°F (0°C à +50°C)(dans le cas contraire HH.H/LL.L sera affiché)

Extérieure -25°C à +70°C (-13°F à +158°F) (HH.H/LL.L sera affiché si la température est en dehors de cette plage)



## Plage d'humidité

Intérieure	20% à 95%
Extérieure	20% à 95%
Résolution thermique	0,1°C (0,2°F)
Précision de l'humidité relative	1%
Format de l'heure	24 hrs
Heure	0:00
Alarme 1 et 2	6:00 am
Durée de l'alarme	2 minutes
Durée de rappel	5 minutes

## ENTRETIEN DE VOTRE STATION MÉTÉO

1. Ne pas exposer l'appareil à des températures extrêmes, à l'eau ou aux rayons du soleil.
2. Évitez de le mettre en contact avec des matériaux corrosifs.
3. Ne pas soumettre l'appareil à une force excessive, à la poussière ou à l'humidité.
4. N'ouvrez pas le panneau arrière et n'apportez aucune modification aux composants de cette unité.
5. N'utilisez que l'adaptateur secteur fourni sur un réseau de mêmes spécifications ou tension.
6. Placez toujours l'émetteur extérieur dans un endroit sec et ombragé, à l'abri de la lumière directe du soleil et de la pluie.

## Précautions

- L'unité principale est destinée à être utilisée uniquement à l'intérieur, le capteur extérieur doit être utilisé à l'extérieur.
- Ne soumettez pas l'appareil à une force ou à un choc excessif.
- N'exposez pas l'appareil à la lumière directe du soleil, à des températures extrêmes, à l'humidité ou à la poussière.
- Ne plongez pas l'appareil dans l'eau.
- Évitez de le mettre en contact avec des matériaux corrosifs.
- Ne jetez pas cet appareil au feu, il risque d'exploser.
- N'ouvrez pas le panneau arrière et n'apportez aucune modification aux composants de cette unité.

## Avertissements de sécurité concernant les piles

- Utilisez uniquement des piles alcalines non rechargeables.
- Installez les piles en respectant les polarités (+/-).
- Remplacez toujours toutes les piles en même temps.
- Ne mélangez pas des piles usagées avec des piles neuves.
- Lorsque les piles sont déchargées, les retirer immédiatement de l'appareil.
- Retirez les piles lorsque vous n'allez pas utiliser l'appareil.
- N'essayez pas de recharger des piles qui ne sont pas rechargeables et ne jetez aucune pile au feu, elle risque d'exploser.
- Rangez vos piles de façon à ce qu'aucun objet métallique ne puisse causer de court-circuit.
- Évitez d'exposer les piles à des températures extrêmes, à l'humidité ou à la lumière directe du soleil.
- Conservez vos piles hors de la portée des enfants. Elles présentent un risque d'étouffement.

N'utilisez cet appareil que pour l'usage auquel il est destiné !

### **Obligation légale concernant la mise au rebut des piles**



**Ne jetez pas les piles usagées avec les ordures ménagères, car elles sont nuisibles à la santé et à l'environnement. Vous pouvez ramener les piles usagées sans frais à votre revendeur et aux points de collecte. En tant que consommateur, vous êtes obligé par la loi de ramener les piles usagées aux revendeurs et aux points de collecte !**

### **Respect de l'obligation de la loi sur les appareils électriques**



**Ce symbole signifie que les appareils électriques ne doivent pas être jetés aux ordures ménagères à la fin de leur vie utile. Ramenez votre appareil à un point de collecte de déchets ou à un centre de recyclage local. Ceci s'applique à tous les pays de l'Union européenne et aux autres pays européens disposant d'un système de collecte sélectif des déchets.**

# WS6447 – MANUAL DE INSTRUCCIONES

## VISTA GENERAL

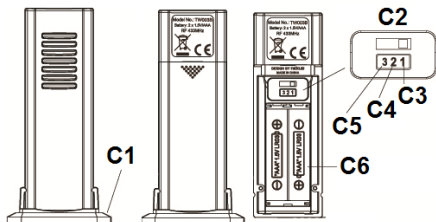
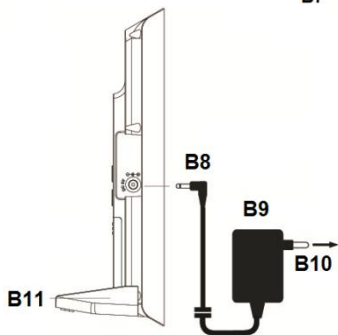
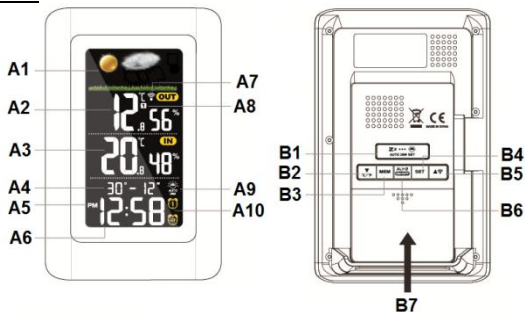

## Parte A – Pantalla

A1 – Previsión meteorológica

A2 – Temperatura / humedad exterior

A3 - Temperatura / humedad interior

A4 – Mes y fecha

A5 – Icono de PM

A6 – Hora

A7 –Icono de RF

A8 – Canal del sensor exterior

A9 – Atenuador automático

A10 - ALARMA 1/2

## Parte B – Carcasa

B1 –Botón de  
RETARDO/ATENUADOR  
AUTOMÁTICO

B2 – Botón ABAJO/°C/°F

B3 – Botón MEMORIA

B4 - Botón CONFIGURAR

B5 - Botón SENSOR/ARRIBA

B6 - Botón CONFIGURAR  
ALARMA /CONECTADO-  
DESCONECTADO

B7 – Cubierta del compartimento de las pilas – insertar 3 pilas AAA (no incluidas)

B8 – Inserte la toma CC para encender la unidad

B9 – Adaptador CA/CC

B10 – Toma de pared CA

B11 – Stand/soporte

## Parte C – Sensor exterior

C1 - Stand/soporte

C2 – Fijar en Canal 1

C3 - Canal 1

C4 - Canal 2

C5 - Canal 3

C6 - Inserte 2 pilas AAA (no  
incluidas)

## AJUSTE RÁPIDO

### PASO 1

Inserte el adaptador de CA/CC en cualquier toma de corriente casera de 230V CA. Posteriormente, inserte la toma CC en el lateral izquierdo de la unidad. Se encenderá la estación meteorológica y la retroiluminación permanecerá encendida de forma permanente.

### PASO 2

Mantenga su estación meteorológica y el sensor exterior cerca el uno del otro. Deslice, en el sentido de apertura, la tapa del compartimento de las pilas en la parte posterior de su sensor exterior inalámbrico e inserte 2 pilas alcalinas AAA nuevas. Asegúrese que el interruptor de selección de canal esté en la posición 1. Vuelva a colocar la tapa de las pilas.

Asegúrese de que se muestra  (Canal 1) bajo la temperatura exterior. Puede pulsar **▲/CHANNEL** para seleccionar Canal 1.

Su estación meteorológica recibirá señal de datos procedente del sensor de exteriores en unos cuantos segundos. Entonces coloque el transmisor en el lugar seco y a la sombra en el exterior.

### PASO 3

La estación meteorológica computa las previsiones meteorológicas basándose en los cambios en la presión del aire. Sin embargo, cuando use la estación meteorológica por primera vez, puede tardar varios días en recopilar la información suficiente para obtener previsiones más precisas. La configuración manual de las previsiones meteorológicas puede acelerar ligeramente este proceso. Remítase al punto "**CONFIGURAR LA ESTACIÓN METEOROLÓGICA**".

## COLOCACIÓN DE PILAS DE RESPALDO EN SU UNIDAD

Su estación meteorológica necesita 3 pilas AAA alcalinas para que le proporcionen energía de reserva en el caso de un corte temporal en la red eléctrica.

1. Coloque la unidad boca abajo sobre una superficie plana.

- Deslice y retire la cubierta de la pila situada en la parte inferior de la unidad.
- Coloque las 3 pilas AAA alcalinas dentro del compartimiento haciendo corresponder la polaridad "+" y "-" indicada.
- Vuelva a colocar la tapa de las pilas.
- Inserte el soporte en la parte inferior de su estación meteorológica para el escritorio.

Si se interrumpe la alimentación CA, las pilas de respaldo mantendrán la hora y todas las



configuraciones de la unidad. Pulsar una vez **AUTO DIM SET** conectará la retroiluminación durante 10 segundos y posteriormente se volverá a apagar.

## Estación

## Sensor exterior

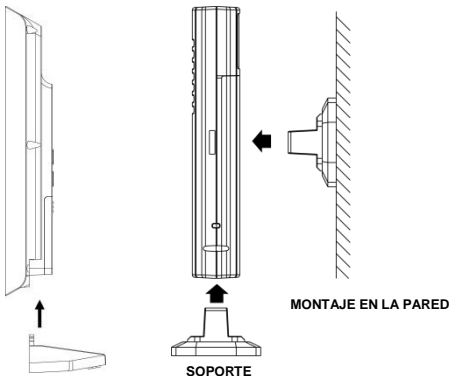

## OBSERVACIONES:

- Inserte el soporte en la parte inferior del transmisor exterior para escritorio o insértelo en la parte posterior del transmisor para su montaje.
- Tenga en cuenta que el sensor exterior tiene 50 m de alcance en aire abierto sin obstrucciones.
- El alcance real de transmisión variará dependiendo de las obstrucciones en el camino de la señal. Cada obstrucción (tejado, paredes, suelos, techos, árboles grandes, etc.) reducirá el alcance de la señal a la mitad.

## CONFIGURACIÓN LA ESTACIÓN METEOROLÓGICA







Puede configurar la estación meteorológica en la secuencia temporal, 12/24HR, calendario, duración del retardo y condición de la previsión meteorológica:

- Mantenga pulsado el botón **SET** hasta que parpadeen los dígitos de la hora. Use los botones ▲ o ▼ para ajustar las horas. Mantener pulsado ▲/▼ acelerará la configuración.
- Vuelva a pulsar el botón **SET**; parpadean los dígitos de los minutos. Use los botones ▲ o ▼ para ajustar los minutos. Mantener pulsado ▲/▼ acelerará la configuración.
- Vuelva a pulsar el botón **SET**; los dígitos de la hora cambian a "24Hr". Pulse ▲ o ▼ para seleccionar el formato de hora "12Hr". Cuando haya seleccionado el formato 12Hr, la aparecerá el indicador **PM** en la pantalla.
- Vuelva a pulsar el botón **SET**; parpadean los dígitos "2019". Use los botones ▲ o ▼ para ajustar el año.

- Vuelva a pulsar el botón **SET**; parpadean los dígitos de los meses. Use los botones ▲ o ▼ para ajustar el mes.
- Vuelva a pulsar el botón **SET**; parpadean los dígitos de la fecha. Use los botones ▲ o ▼ para ajustar el día.
- Vuelva a pulsar el botón **SET**; parpadean los dígitos de mes - fecha "m", "d". Pulse ▲ o ▼ para seleccionar el mes - fecha "m" y "d" o fecha - mes "d" y "m" de la pantalla del calendario.
- Vuelva a pulsar el botón **SET**; parpadea "n05". Pulse el botón ▲ o ▼ para ajustar la duración del retardo de alarma desde 5 a 60 minutos.
- Vuelva a pulsar el botón **SET**; parpadea el icono del tiempo. Pulse el botón ▲/▼ para configurar la condición de la previsión meteorológica conforme a la previsión en TV o Internet.
- Vuelva a pulsar el botón **SET** para volver al modo normal o volverá al modo normal en aproximadamente 10 segundos en caso de que no se pulse ningún otro botón.



## ICONOS DE PREDICCIÓN METEOROLÓGICA

Hay 6 tipos posibles de iconos meteorológicos que se podrán visualizar:







<b>SOLEADO</b>	
<b>Parcialmente nublado (PARCIALMENTE SOLEADO)</b>	
<b>NUBLADO</b>	
<b>LLUVIOSO</b>	
<b>TORMENTA</b>	
<b>ALERTA DE HELADA</b>	 El icono de alerta por hielo aparece cuando la temperatura exterior se encuentra entre +3°C y 0°C

Observaciones: Si mueve la estación meteorológica desde un piso de un edificio a otro piso, puede afectar la precisión de la medida, ya que debería trabajar a la misma altura todo el tiempo. Si la cambia a una posición nueva, tardará 12 horas en estabilizarse y volver a ser precisa. Nuestra estación meteorológica proporciona previsión meteorológica para las próximas 12 horas. Puede no coincidir con las condiciones meteorológicas actuales del exterior.



### AJUSTAR LA HORA DE LAS ALARMAS 1 Y 2





1. En el modo pantalla horaria normal, mantenga pulsado el botón **AL SET/ON.OFF**,  que se muestra y parpadean los dígitos de la hora de la alarma. Pulse **▲** o **▼** para ajustar las horas a la que quiere que suene la alarma.
2. Vuelva a pulsar el botón **AL SET/ON.OFF**; parpadean los dígitos de los minutos de la alarma. Pulse el botón **▲** o **▼** para ajustar los minutos de la alarma.
3. Vuelva a pulsar el botón **AL SET/ON.OFF**,  que se muestra y parpadean los dígitos de la hora de la alarma. Pulse **▲** o **▼** para ajustar las horas a la que quiere que suene la alarma.
4. Vuelva a pulsar el botón **AL SET/ON.OFF**; parpadean los dígitos de los minutos de la alarma. Pulse el botón **▲** o **▼** para ajustar los minutos de la alarma.
5. Vuelva a pulsar el botón **AL SET/ON.OFF** para completar la configuración. Si no se pulsa ninguna tecla en aproximadamente 10 segundos en cualquier momento durante la configuración, el reloj saldrá del modo de configuración de la alarma.

### HABILITAR O INHABILITAR SU ALARMA

1. En el modo pantalla horaria normal, pulse el botón **AL SET/ON.OFF** para encender solo la Alarma 1;  aparece en la pantalla LCD.
2. Vuelva a pulsar el botón **AL SET/ON.OFF** para encender solo la Alarma 2;  aparece en la pantalla LCD.
3. Vuelva a pulsar el botón **AL SET/ON.OFF** para encender tanto la Alarma 1 como la 2; tanto  como  aparecen en la pantalla LCD.
4. Vuelva a pulsar el botón **AL SET/ON.OFF** para apagar tanto la Alarma 1 como la 2; tanto  como  desaparecen de la pantalla LCD.

### USAR EL RETARDO DE ALARMA

Cuando sea la hora de activación de la alarma, su estación meteorológica emitirá una serie de 'bips' para despertarle. Simultáneamente el icono  o  correspondiente parpadeará.

1. Pulse una vez  **AUTO DIM SET** para detener la alarma temporalmente y el correspondiente  o  sigan parpadeando. La alarma volverá a sonar después de que transcurra el periodo de retardo de alarma establecido.
2. Cuando suene la alarma, pulse una vez **AL SET/ON.OFF** y la alarma se detendrá durante el día,  o  se convertirá en estática; la alarma se volverá a conectar a la misma hora al día siguiente.

Duración de la Alarma: 2 minutos













### USO DEL ATENUADOR HI-LO-OFF

En el modo de pantalla horaria normal, pulse  **AUTO DIM SET** para ajustar el brillo (Hi/Lo/Off) de la pantalla LCD. Esto solo puede hacerse cuando se usa el adaptador CA/CC.

### CÓMO MOSTRAR LA TEMPERATURA EN GRADOS °C O °F

Pulse el botón **▼/(°C°°F)** para mostrar la temperatura en °C o °F.

## USO DE LA RETROILUMINACIÓN ATENUADA AUTOMÁTICAMENTE PROGRAMABLE



1. En el modo pantalla horaria normal, mantenga pulsado el botón  **AUTO DIM SET**  hasta que la pantalla muestre  y parpadee "OFF". Pulse el botón  o  para seleccionar "ON" y activar la función de retroiluminación atenuada automáticamente.
2. Vuelva a pulsar el  **AUTO DIM SET** botón; parpadea "0:00"; pulse el botón  o  para configurar la hora de la retroiluminación atenuada automáticamente.
3. Vuelva a pulsar el  **AUTO DIM SET** botón; parpadea "8 Hr"; pulse el botón  o  para configurar la duración de la atenuación automática en pasos de 1 hora desde 1 hora a 12 horas.
4. Vuelva a pulsar el botón  **AUTO DIM SET** (o si no se pulsa ninguna tecla en aproximadamente 10 segundos) para guardar la configuración de la atenuación automática y volver a la pantalla horaria normal;  permanece en la pantalla LCD.

## VER LA TEMPERATURA Y HUMEDAD MÁX. Y MÍN. EN INTERIORES-EXTERIORES









En el modo pantalla horaria normal, pulse una vez **MEM** para ver los registros de temperaturas y humedad máximas exteriores e interiores, con el icono "MAX" que aparece en la pantalla. Púlselo otra vez para ver los registros de la temperatura y humedad mínima en interiores/exteriores con los iconos "MIN" en la pantalla.

Cuando esté viendo los registros máximos o mínimos, mantenga pulsado **MEM** para poner los valores a cero y empezar a registrar los máximos y mínimos otra vez.

## SI DEJA DE RECIBIR LA TEMPERATURA Y LA HUMEDAD DEL EXTERIOR





Cuando los dígitos de la temperatura y humedad en exteriores sean "---", es porque la transmisión inalámbrica se ha interrumpido o se ha perdido. Mantenga pulsado el botón  / **CHANNEL** para iniciar la búsqueda de la señal procedente del sensor exterior con el símbolo  parpadeando. Si continúa perdiendo la presentación de la temperatura y humedad del exterior, lo que podría ocurrir con tiempo atmosférico extremo, intente colocar el sensor externo en un lugar diferente hasta que tenga una transmisión sin interrupciones de los datos de temperatura/humedad.



## CÓMO SINCRONIZAR SU ESTACIÓN METEOROLÓGICA CON OTRO SENSOR EXTERIOR

1. En la parte posterior de la estación meteorológica, pulse una vez  /  .  Aparece el icono cerca de la temperatura y humedad exterior.
2. Mantenga pulsado  /  hasta que parpadee el icono  ; la estación meteorológica busca la señal de un transmisor exterior en el Canal 2.
3. Abra la puerta de las pilas del Segundo sensor exterior, y displace el interruptor a la posición de en medio marcada con **2**, luego introduzca las dos pilas AAA en el compartimento haciendo coincidir las marcas de la polaridad +/- correctamente. Vuelva a colocar la tapa de las pilas.
4. La temperatura y la humedad exterior de su segundo sensor aparecerá en la pantalla LCD junto con el icono  en unos cuantos segundos. Si aún no llegaron a aparecer los datos, retire y vuelva a colocar las pilas en su segundo sensor.
5. Para sincronizar su estación meteorológica con un tercer sensor exterior, repita el mismo paso escogiendo  en su estación meteorológica y seleccione **3** en el interruptor de su tercer sensor.



## PRESENTACIÓN AUTOMÁTICA DE LA TEMPERATURA Y HUMEDAD DE LOS DIFERENTES SENSORES



Pulse una vez ▲/  hasta que el icono  parpadee con un breve tono de pitido. Posteriormente se mostrarán durante unos segundos de forma alternativa la temperatura y la humedad exterior de los diferentes transmisores exteriores con , , .

Para detener el desplazamiento automático, pulse una vez ▲/  para volver a la pantalla constante de la temperatura y humedad del  transmisor; el icono  permanece estático en la pantalla.

## INDICACIÓN DE BATERÍA BAJA DE SU SENSOR EXTERIOR

El icono  aparecerá para indicar que el nivel de batería de su sensor exterior está bajo. Puede ser que necesite cambiar las pilas de su sensor externo por unas nuevas.

Un tiempo extremadamente frío (por ejemplo, inferior a -10°C) también provocará una tensión baja de la pila.

Problema	Solución
LCD en blanco	<ol style="list-style-type: none"><li>1. Cambie las pilas por unas nuevas en la estación meteorológica.</li><li>2. Asegúrese de que el adaptador CA/CC está conectado correctamente a una toma CA que funcione.</li><li>3. Asegúrese de que el enchufe de clavija de CC esté conectado adecuadamente a la estación meteorológica.</li></ol>
No se muestra la temperatura y humedad exterior	<ol style="list-style-type: none"><li>1. Mantenga pulsado ▲/  en la estación meteorológica para volver a buscar la señal de la temperatura exterior.</li><li>2. Mantenga pulsado ▲/ ; posteriormente, extraiga las pilas y vuelva a instalar nuevas al transmisor exterior.</li><li>3. Compruebe que tiene seleccionado el canal correcto en su estación meteorológica (la configuración predeterminada es  – Canal 1).</li><li>4. Observe si aparece el icono de batería baja a la derecha de la temperatura exterior. En caso positivo, reemplace las pilas del sensor exterior por pilas alcalinas nuevas.</li><li>5. No se utilizaran otros aparatos fuentes de interferencias (como pantallas de PCs, TVs, auriculares, o altavoces) en el camino de la señal del sensor exterior. La señal viaja en línea recta; una fuente eléctrica próxima a esa “línea” puede causar interferencias.</li></ol>
La temperatura y la humedad son incorrectas.	<ol style="list-style-type: none"><li>1. Asegúrese de que su unidad principal y el sensor exterior estén fuera del alcance de fuentes de calor/frío/luz directa del sol/lluvia.</li></ol>

## ESPECIFICACIONES:

### Margen de temperaturas

Interiores +32°F hasta +122°F (0°C hasta +50°C) (la pantalla mostrará HH.H/LL.L si está fuera del margen)

Exteriores - 25°C hasta +70°C (13°F hasta +158°F) (la pantalla muestra HH.H/LL.L si está fuera del alcance)

## Margen de humedad

Interiores	20% - 95%
Exteriores	20% - 95%
Resolución de Temperatura	0.2°F/0.1°C
Resolución de HR	1%
Formato de hora	24 horas
Hora	0:00
Alarma 1 y 2	6:00 am
Duración de la Alarma	2 minutos
Retardo de la Alarma	5 minutos

## CUIDADOS DE SU ESTACIÓN METEOROLÓGICA

1. No esponga la unidad a temperaturas extremas, al agua ni a la luz solar directa.
2. Evite que entre en contacto con materiales corrosivos.
3. No someta la unidad a una fuerza, suciedad o humedad excesivas.
4. No abra la carcasa posterior interna ni altere ningún componente de la unidad.
5. No conecte ningún otro adaptador de CA/CC con especificaciones o voltaje incorrectos.
6. Coloque siempre el transmisor exterior en una zona seca y sombría alejado de la luz solar directa y de la lluvia.

## Precauciones

- Esta finalidad tiene como finalidad su uso interior únicamente; el sensor exterior debe usarse en el exterior.
- No golpee la unidad ni la someta a una fuerza excesiva.
- No esponga la unidad a temperaturas extremas, luz directa del sol, polvo o humedad.
- No la sumerja en el agua.
- Evite que entre en contacto con materiales corrosivos.
- No se deshaga de la unidad arrojándola al fuego, ya que podría explotar.
- No abra la carcasa posterior interna ni altere ningún componente de la unidad.

## Advertencias de seguridad sobre las pilas

- Use solamente pilas alcalinas, no use pilas recargables.
- Instale las pilas correctamente, haciendo coincidir las polaridades (+/-).
- Siempre cambie el juego completo de pilas.
- Nunca mezcle baterías usadas y nuevas.
- Quite las pilas agotadas de inmediato.
- Quite las pilas cuando no se utilicen.
- No las recargue ni las deseche en el fuego, ya que pueden explotar.
- Asegúrese de que las pilas estén almacenadas lejos de objetos metálicos, ya que el contacto con ellos puede causar un cortocircuito.
- Evite exponer las pilas a temperaturas extremas, a la humedad o a los rayos directos del sol.
- Mantenga todas las pilas lejos del alcance de los niños. Constituyen peligro de asfixia.

¡Use el producto únicamente para la finalidad prevista!

#### Consideración de obligaciones según la ley sobre pilas



No debe tirar las pilas usadas a la basura de su hogar, ya que pueden causar daños a la salud y al medio ambiente. Puede devolver las pilas usadas sin cargo alguno a su distribuidor y puntos de recogida. ¡Como usuario final, tiene la obligación de devolver las pilas que utilice a su distribuidor y otros puntos de recogida!

#### Consideración de obligaciones según las leyes sobre dispositivos electrónicos



Este símbolo indica que no debe deshacerse de los aparatos eléctricos en la basura doméstica general cuando lleguen al final de su vida útil. Lleve su unidad a su punto de recogida selectiva de basura o al centro de reciclaje de su localidad. Esto es de aplicación en todos los países de la Unión Europea, y en otros países no europeos con sistema de recogida selectiva de basuras.

# WS6447 - GEBRUIKSHANDLEIDING

## OVERZICHT

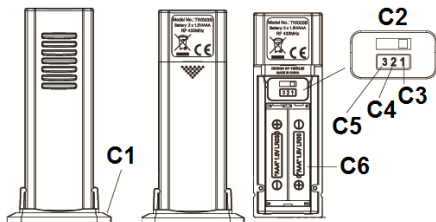
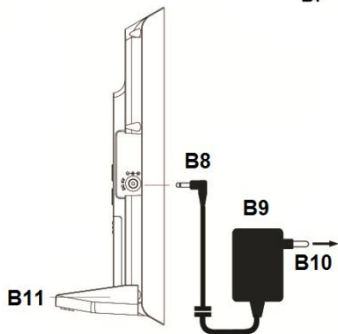
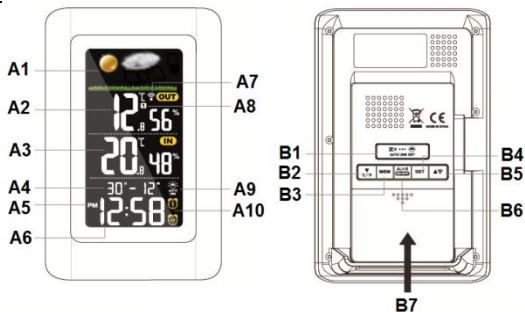

## Onderdeel A – Display

A1 - Weersverwachting

A2 - Temperatuur/vochtigheid  
buiten

A3 - Temperatuur/vochtigheid  
binnen

A4 - Maand en datum

A5 - PM-icoontje

A6 - Tijd

A7 - RF-icoontje

A8 - Kanaal buitensensor

A9 - Automatische dimmer

A10 - ALARM 1/2

## Onderdeel B – Behuizing

B1 - SNOOZE/AUTO DIMMER-  
toets

B2 - OMLAAG/°C/°F-toets

B3 - MEM-toets

B4 - SET-toets

B5 - SENSOR/OMHOOG-toets

B6 - ALARM SET/AAN/UIT-toets

B7 - Klep van batterijvak - installeer 3 x type AAA batterijen (niet inbegrepen)

B8 - Sluit hier de DC-stekker aan om uw apparaat van stroom te voorzien

B9 - AC/DC-adapter

B10 - AC-stopcontact

B11 – Steun/houder

## Onderdeel C – Buitensensor

C1 - Steun/houder

C2 - Vast op kanaal 1

C3 - Kanaal 1

C4 - Kanaal 2

C5 - Kanaal 3

C6 - Installeer 2 x type AAA  
batterijen (niet inbegrepen)

## SNEL VAN START

### STAP 1

Steek de AC/DC adapter in een willekeurig, huishoudelijk 230V AC stopcontact. Steek de DC-stekker vervolgens in de linkerzijde van uw apparaat. Uw weerstation zal nu stroom ontvangen en het achtergrondlicht zal permanent blijven branden.

### STAP 2

Houd uw weerstation en draadloze buitenzender naast elkaar. Schuif het batterijdeksel aan de achterzijde van de draadloze buitenzender open en plaats dan 2 nieuwe AAA alkaline batterijen in het batterijvak. Zorg ervoor dat de schakelaar voor de kanaalkeuze in stand 1 staat. Plaats het batterijklepje terug.

Controleer of  (Kanaal 1) onder de buitentemperatuur wordt weergegeven. U kunt op **▲/CHANNEL** drukken om Kanaal 1 te selecteren.

Uw weerstation zal het gegevenssignaal vanaf de buitenzender binnen enkele seconden ontvangen. Plaats uw buitenzender vervolgens in de schaduw op een droge plek.

### STAP 3

Het weerstation berekent de weersverwachting gebaseerd op veranderingen in luchtdruk. Wanneer u het weerstation echter voor het eerst gebruikt, dan kan het enkele dagen duren om voldoende informatie te verzamelen en meer nauwkeurige weervoorspellingen te verstrekken. U kunt dit proces inkorten door de weersverwachting handmatig in te stellen.

Raadpleeg a.u.b. paragraaf "HET WEERSTATION INSTELLEN".

## HET INSTALLEREN VAN BACK-UPBATTERIJEN IN DE EENHEID

Uw weerstation gebruikt 3 "AAA" alkalinebatterijen voor back-upvoeding in het geval dat de voeding tijdelijk wordt onderbroken.

1. Plaats het apparaat met de display omlaag op een vlak oppervlakte.
2. Schuif en verwijder het batterijklepje op de onderzijde van uw klokradio.
3. Plaats 3 "AAA" alkalinebatterijen in de batterijhouder en let daarbij op de gemarkeerde "+" en "-" polariteit.

- Plaats het batterijklepje terug.
  - Steek de houder in de onderzijde van uw weerstation voor gebruik op een bureau.
- Als de AC-netvoeding wordt onderbroken, dan zullen de back-upbatterijen de tijd en alle instellingen van uw apparaat behouden. Druk eenmaal op **Zz ...**  **AUTO DIM SET** om het achtergrondlicht 10 seconden lang in te schakelen, waarna deze weer automatisch uitschakelt.

**Station**

**Buitensensor**

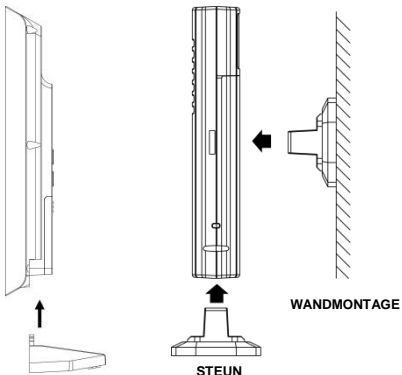

#### OPMERKINGEN:

- Steek de houder in de onderzijde van de buitenzender voor bureaugebruik of steek de houder in de achterzijde van de zender om aan de muur te hangen.
- Vergeet niet dat uw buitenzender een overdrachtbereik heeft van 50 meter in de open lucht zonder obstructies.
- Het daadwerkelijke overdrachtbereik varieert op basis van obstructies in het signaalpad. Elke obstructie (dak, muren, vloeren, plafonds, dikke bomen, enz.) zal het effectieve signaalbereik halveren.

#### HET WEERSTATION INSTELLEN







U kunt in uw weerstation achtereenvolgens de tijd, het 12/24-uurs tijdsformaat, de kalender, de sluimerduur en de omstandigheden van de weersverwachting instellen:

- Houd de toets **SET** ingedrukt totdat de uuraanduiding begint te knipperen. Druk op de toets **▲** of **▼** om de uren in te stellen. Houd **▲/▼** ingedrukt om de instellingen sneller te doorlopen.
- Druk nogmaals op de toets **SET** en de minuutaanduiding begint te knipperen. Druk op **▲ / ▼** om de minuten in te stellen. Houd **▲/▼** ingedrukt om de instellingen sneller te doorlopen.
- Druk nogmaals op de toets **SET** en de tijdsaanduiding verandert in "24u". Druk op **▲** of **▼** om het tijdsformaat "12u" te selecteren. Wanneer u het 12 uur tijdformaat selecteert, zal de **PM**-indicator worden weergegeven.
- Druk nogmaals op de toets **SET** en de cijfers "2019" beginnen te knipperen. Druk op de toets **▲** of **▼** om het jaar in te stellen.
- Druk nogmaals op de toets **SET** en de maandaanduiding begint te knipperen. Druk op de toets **▲** of **▼** om de maand in te stellen.
- Druk nogmaals op de toets **SET** en de datumaanduiding begint te knipperen. Druk op de toets **▲** of **▼** om de datum in te stellen.

7. Druk nogmaals op de toets **SET** en "m", "d", maand-datum begint te knippen. Druk op ▲ of ▼ om voor de kalenderweergave maand-datum "m" en "d" of datum-maand "d" en "m" te selecteren.
8. Druk nogmaals op de toets **SET** en "n05" begint te knippen. Druk op de toets ▲ of ▼ om de sluimertijd in te stellen tussen 5 en 60 minuten.
9. Druk nogmaals op de toets **SET** en de weericoontjes knippen. Druk op de toets ▲/▼ om de omstandigheden voor de weersverwachting in te stellen volgens informatie op tv of het internet.
10. Druk nogmaals op **SET** om terug te keren naar de normale modus of wacht ca. 10 seconden zonder op een toets te drukken om automatisch terug te keren naar de normale modus.

## WEERSVERWACHTING ICOONTJES

Er kunnen zes mogelijke soorten weerpictogrammen worden weergegeven:

ZONNIG	
ZONNIG EN BEWOLKT (LICHT BEWOLKT)	
BEWOLKT	
REGENACHTIG	
STORMACHTIG	
VORSTWAARSCHUWING	 Het icoontje "Vorstalarm" verschijnt wanneer de buitentemperatuur tussen +3°C en 0°C is.

Opmerkingen: Uw weerstation verplaatsen van ene naar de andere verdieping in een gebouw, zal de nauwkeurigheid van uw weerstation aantasten, omdat het station altijd op dezelfde hoogteligging dient te werken. Nadat u het station naar een nieuwe locatie verplaatst, zal het 12 uur duren om weer een stabiele en nauwkeurige lezing te krijgen.

Ons weerstation verstrekt weersvoorspellingen voor de komende 12 uur. Het komt mogelijk niet overeen met de huidige weersomstandigheden buiten.

## VOOR HET INSTELLEN VAN ALARM 1 EN 2

1. Houd in de normale weergavemodus van de tijd de toets **AL SET/ON.OFF** ingedrukt, ① wordt weergegeven en de alarmuren beginnen te knippen. Druk op ▲ of ▼ om de uren van de gewenste alarmtijd in te stellen.
2. Druk nogmaals op de toets **AL SET/ON.OFF** en de minuten van het alarm beginnen te knippen. Druk op de toets ▲ of ▼ om de minuten in te stellen van de gewenste alarmtijd.
3. Druk nogmaals op de toets **AL SET/ON.OFF**, ② wordt weergegeven en de alarmuren beginnen te knippen. Druk op ▲ of ▼ om de uren van de gewenste alarmtijd in te stellen.
4. Druk nogmaals op de toets **AL SET/ON.OFF** en de minuten van het alarm beginnen te knippen. Druk op de toets ▲ of ▼ om de minuten in te stellen van de gewenste alarmtijd.
5. Druk nogmaals op de toets **AL SET/ON.OFF** om de instelling af te ronden. De klok zal de alarminstellingsmodus automatisch verlaten als u ongeveer 10 seconden lang op geen enkele toets drukt.

## UW DAGELIJKS ALARM IN- OF UITSCHAKELEN

1. Druk in de normale weergavemodus van de tijd op de toets **AL SET/ON.OFF** om alleen Alarm 1 in te schakelen; ① verschijnt op de LCD.
2. Druk nogmaals op de toets **AL SET/ON.OFF** om alleen Alarm 2 in te schakelen; ② verschijnt op de LCD.
3. Druk nogmaals op de toets **AL SET/ON.OFF** om zowel Alarm 1 als Alarm 2 in te schakelen; ① en ② verschijnen beide op de LCD.
4. Druk nogmaals op de toets **AL SET/ON.OFF** om zowel Alarm 1 als Alarm 2 uit te schakelen; ① en ② verdwijnen beide uit de LCD.

## HET SLUIMERALARM GEBRUIKEN

Wanneer de tijd de ingestelde alarmtijd bereikt, zal uw weerstation een korte pieptoon laten horen om u te wekken. De corresponderende ① of ② zal knippen.

1. Druk eenmaal op  **AUTO DIM SET** om het alarm tijdelijk te stoppen; de corresponderende ① of ② blijft knippen. Het alarm zal weer klinken zodra de ingestelde sluimertijd is verlopen.
2. Wanneer het alarm klinkt, drukt dan eenmaal op **AL SET/ON.OFF** en het alarm zal voor die dag stoppen terwijl ① of ② constant blijft branden; het alarm zal de volgende dag om dezelfde tijd weer klinken.

Alarmduur: 2 minuten

## DE HOOG-LAAG-UIT DIMMER GEBRUIKEN

Druk in de normale weergavemodus van de tijd op  **AUTO DIM SET** om de helderheid van de LCD-display aan te passen (Hoog/Laag/Uit). Dit kan alleen wanneer de AC/DC-adapter wordt gebruikt.

## TEMPERATUUR WEERGEVEN IN GRADEN °C OF °F

Druk op de toets ▼/(°C/°F) om de meeteenheid voor de temperatuur in te stellen op °C of °F.



## DE PROGRAMMEERBARE AUTOMATISCH DIMFUNCTIE VAN HET ACHTERGRONDLICHT GEBRUIKEN

1. Houd in de normale weergavemodus van de tijd de toets  **AUTO DIM SET** ingedrukt totdat de display  toont en "UIT" begint te knipperen. Druk op de toets **▲** of **▼** om "AAN" te selecteren en de automatische dimfunctie van het achtergrondlicht te activeren.
2. Druk nogmaals op de toets  **AUTO DIM SET** en "0:00" knippert, druk vervolgens op de toets **▲** of **▼** om de starttijd voor de automatische dimfunctie in te stellen.
3. Druk nogmaals op de toets  **AUTO DIM SET** en "8 uur" knippert, druk vervolgens op de toets **▲** of **▼** om de tijdsduur voor de automatische dimfunctie instappen van 1 uur in te stellen tussen 1 uur en 12 uur.
4. Druk nog een keer eenmaal op de toets  **AUTO DIM SET** (of druk ongeveer 10 seconden op geen enkele toets) om de automatische diminstelling op te slaan en terug te keren naar de normale tijdsweergave;  blijft op de LCD-display.

## DE MAXIMUM/MINIMUM BINNEN/BUITENTEMPERAATUUR EN VOCHTIGHEID LEZEN

Druk in de normale weergavemodus van de tijd eenmaal op **MEM** om de maximale binnen-buiten temperatuur- en vochtigheidsregistraties met "MAX"-icoontjes op de display te bekijken. Druk nogmaals in om de minimum binnen/buitentemperatuur en vochtigheid weer te geven, waarbij de "MIN"-icoontjes op de display verschijnen.





Wanneer de maximum of minimum registraties worden weergegeven, kunt u **MEM** ingedrukt houden om beide registraties terug te stellen, het station begint vervolgens een nieuwe meting van de maximum en minimum registraties.

## ALS U DE BUITENTEMPERAATUUR EN VOCHTIGHEID VERLIEST



Wanneer de buitentemperatuur- en vochtigheidscijfers "----" verschijnen, dan is de draadloze signaaloverdracht onderbroken of verloren. Houd de toets **▲** / **CHANNEL** ingedrukt om naar het signaal vanaf de buitenzender met de knipperende  te zoeken.



Als u de buitentemperatuur- en vochtigheidsweergave blijft verliezen, kan dit liggen aan extreem koud weer. Probeer de zender in dit geval op een andere plek te plaatsen totdat u een soepele overdracht krijgt van de temperatuur/vochtigheidsgegevens.

## UW WEERSTATION SYNCHRONISEREN MET EEN ANDERE BUITENZENDER

1. Druk op de achterzijde van het uw weerstation eenmaal op **▲** /  .  icoontje verschijnt bij uw buitentemperatuur en -vochtigheid.
2. Houd **▲** /  ingedrukt totdat het icoontje  knippert en uw weerstation begint te zoeken naar het signaal van een andere buitenzender op Kanaal 2.
3. Schuif het batterijklepje op uw tweede zender open, schuif de schakelaar naar de middenstand gemarkeerd met **2**, plaats vervolgens twee AAA batterijen in de batterijhouder en let daarbij op de juiste +/- polariteit. Plaats het batterijklepje terug.
4. De buitentemperatuur en vochtigheid van uw tweede zender zullen binnen enkele seconden samen met het icoontje  op de LCD verschijnen. Als de gegevens nog steeds niet verschijnen, verwijder dan de batterijen van de tweede zender en plaats ze weer.
5. Herhaal om het weerstation met een derde buitensensor te synchroniseren dezelfde stap, door op het weerstation op  te drukken en bij de schakelaar van de derde zender **3** te selecteren.

## AUTOMATISCH SCROLLEN VAN BUITENTEMPERatuur EN VOCHTIGHEID VAN VERSCHILLENDE ZENDERS



Druk meerdere keren op ▲/  totdat het icoontje  knippert terwijl er een korte pieptoon klinkt. De buitentemperatuur en -vochtigheid van verschillende buitenzenders zullen vervolgens afwisselend met , ,  enkele seconden worden weergegeven.

U kunt de automatische scrollfunctie stoppen door eenmaal op ▲/  te drukken en terug te keren naar de constante weergave van de temperatuur en vochtigheid van de  zender; het icoontje  blijft statisch op de display.

### “LAGE BATTERIJ” INDICATIE VAN UW BUITENZENDER

Het icoontje  zal verschijnen om aan te geven dat de batterij van uw buitenzender uitgeput raakt. U dient in dit geval de batterijen van uw buitenzender door nieuwe batterijen te vervangen.

Extreem koud weer (bijv. lager dan 14 °F) zal ook een lage batterijspanning veroorzaken.

Probleem	Oplossing
LCD is blanco	<ol style="list-style-type: none"><li>1. Plaats verse batterijen in uw weerstation.</li><li>2. Controleer of de AC/DC-adapter correct in een werkend AC-stopcontact is gestoken.</li><li>3. Zorg ervoor dat de klinkstekker voor de gelijkspanning op de juiste wijze op het weerstation is aangesloten.</li></ol>
Er wordt geen buitentemperatuur en -vochtigheid weergegeven.	<ol style="list-style-type: none"><li>1. Houd ▲/  op het weerstation ingedrukt om opnieuw te zoeken naar het buitentemperatuursignaal.</li><li>2. Houd ▲/  ingedrukt, verwijder vervolgens de batterijen en installeer nieuwe batterijen in uw buitenzender.</li><li>3. Controleer of het juiste kanaal is geselecteerd op uw weerstation (standaard instelling is  – Channel 1).</li><li>4. Controleer of het “Lage batterij”-icoontje verschijnt aan de rechterzijde van de buitentemperatuur. Als dit het geval is, vervang dan de batterijen in de buitenzender door nieuwe alkaline batterijen.</li><li>5. Geen andere verstorende bronnen (zoals computermonitors, TV's, hoofdtelefoons of luidsprekers) worden in het signaalpad vanaf de buitensensor gebruikt. Het signaal wordt overgedragen in een rechte lijn; een elektrische bron in de buurt van deze “lijn” kan interferentie veroorzaken.</li></ol>
Temperatuur of vochtigheid is incorrect	<ol style="list-style-type: none"><li>1. Zorg ervoor dat de hoofdeenheid en de buitenzender zich uit de buurt van hitte-/koudebronnen/direct zonlicht/regen bevinden.</li></ol>

### SPECIFICATIES:

#### Temperatuurbereik

Binnen	+32°F tot +122°F (0°C tot +50°C) (display toont HH.H/LL.L indien buiten dit bereik)
Buiten	-13°F tot +158°F (-25°C tot +70°C) (display toont HH.H/LL.L indien buiten dit bereik)

## **Vochtigheidsbereik**

Binnen	20% - 95%
Buiten	20% - 95%
Temperatuurreolutie	0,2°F/0,1°C
RH% Resolutie	1%
Tijdformaat	24 uur
Tijd	0:00
Alarm 1 en 2	6:00 am
Alarmduur	2 minuten
Sluimerduur	5 minuten

## **UW WEERSTATION ONDERHOUDEN**

1. Stel het apparaat niet bloot aan extreme temperaturen, water of direct zonlicht.
2. Laat het niet in contact komen met bijtende materialen.
3. Stel het apparaat niet bloot aan overmatige krachten, teveel stof of vochtigheid.
4. Open nooit de interne achterbehuizing en modificeer geen enkele onderdelen van dit apparaat.
5. Sluit geen andere AC/DC-adapter met incorrecte specificaties of een incorrect voltage aan.
6. Plaats uw buitenzender altijd op een droge plek in de schaduw, niet blootgesteld aan direct zonlicht of regen.

## **Voorzorgsmaatregelen**

- Deze hoofdeenheid is uitsluitend bestemd voor gebruik binnenshuis, terwijl de buitensensor buitenshuis dient te worden gebruikt.
- Stel het apparaat niet bloot aan overmatige krachten of schokken.
- Stel het apparaat niet bloot aan extreme temperaturen, direct zonlicht, stof of vochtigheid.
- Dompel het apparaat niet onder in water.
- Laat het niet in contact komen met bijtende materialen.
- Stel het apparaat niet bloot aan open vuur, omdat het kan exploderen.
- Open nooit de interne achterbehuizing en modificeer geen enkele onderdelen van dit apparaat.

## **Veiligheidswaarschuwingen batterijen**

- Gebruik uitsluitend alkaline batterijen, geen herlaadbare batterijen.
- Neem bij het plaatsen van de batterijen de juiste polariteit in acht (+/-).
- Vervang altijd alle batterijen tegelijk.
- Gebruik nooit nieuwe en gebruikte batterijen door elkaar.
- Verwijder lege batterijen onmiddellijk.
- Verwijder de batterijen als het toestel niet wordt gebruikt.
- Herlaad de batterijen niet en gooi ze niet in vuur, omdat de batterijen zouden kunnen ontploffen.
- Zorg ervoor dat de batterijen uit de buurt van metalen voorwerpen worden bewaard, omdat hierdoor kortsluiting kan ontstaan.
- Stel batterijen niet bloot aan extreme temperaturen, vochtigheid of direct zonlicht.
- Houd alle batterijen buiten bereik van kinderen. Er bestaat gevaar van verstikking.

Gebruik dit product uitsluitend voor het doel waarvoor het is bedoeld!

**Neem wettelijke heffingen in verband met de afvoer van batterijen in aanmerking**



Oude batterijen behoren niet tot huishoudelijk afval, omdat deze schadelijk zijn voor de volksgezondheid en het milieu. U kunt verbruikte batterijen kosteloos inleveren bij uw dealer of inzamelpunten. U bent als eindgebruiker wettelijk verplicht verbruikte batterijen in te leveren bij distributeurs of andere inzamelpunten!

**Houd rekening met heffingen in het kader van wetgeving m.b.t. het afvoeren van elektrische apparatuur.**



Dit symbooltje betekent dat u elektrische apparaten aan het einde van hun levensduur niet als algemeen, huishoudelijk afval mag afvoeren. Lever uw apparaat in bij een plaatselijk inzamelpunt voor afvalverwerking of bij een recyclingcentrum. Dit geldt voor alle landen in de Europese Unie, en voor andere Europese landen met inzamelsystemen voor gescheiden afval.

# WS6447 - MANUALE DI ISTRUZIONI

## PANORAMICA

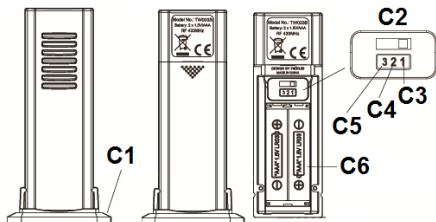
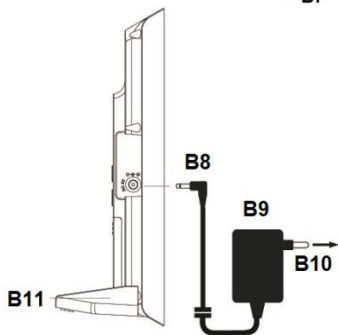
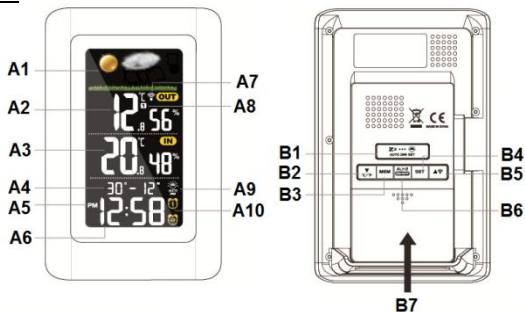

## Parte A – Display

A1 - Previsioni meteorologiche	A2 - Temperatura/umidità esterna
A3 - Temperatura/umidità interna	A4 - Mese e giorno
A5 - Icona PM	A6 - Orario
A7 - Icona RF	A8 - Canale sensore esterno
A9 - Dimmerizzatore automatico	A10 - SVEGLIA 1/2

## Parte B – Alloggiamento

B1 - Pulsante SNOOZE/AUTO DIMMER	B2 - Pulsante GIÙ/°C/°F
B3 - Pulsante MEM	B4 - Pulsante SET
B5 - Pulsante SENSOR/UP	B6 - Pulsante ALARM SET/ON-OFF
B7 - Coperchio vano batteria - inserire 3x batterie AAA (non incluse)	
B8 - Inserire il jack CC per alimentare la propria unità	
B9 - Adattatore CA/CC	B10 - Presa a muro CA
B11 - Supporto/staffa	

## Parte C – Sensore esterno

C1 - Supporto/staffa	C2 - Fisso sul Canale 1
C3 - Canale 1	C4 - Canale 2
C5 - Canale 3	C6 - Inserire 2 batterie AAA (non incluse)

## INSTALLAZIONE RAPIDA

### PASSO 1

Inserire l'adattatore CA/CC in qualsiasi presa domestica a 230V CA. Quindi inserire il jack CC sul lato sinistro dell'unità. La stazione meteo sarà accesa e la retroilluminazione sarà accesa in modo permanente.

### PASSO 2

Tenere la stazione meteo e il trasmettitore esterno wireless l'uno accanto all'altro. Far scorrere lo sportello dello scomparto batterie sul retro del trasmettitore esterno wireless, inserire 2x batterie alcaline AAA nuove. Assicurarsi che l'interruttore per la scelta dei canali sia in posizione 1. Riposizionare il coperchio delle batterie.

Assicurarsi **1** (Canale 1) sia visualizzato sotto la temperatura esterna. È possibile premere **▲/CHANNEL** per selezionare Canale 1.

La stazione meteo riceverà il segnale dati dal trasmettitore esterno in pochi secondi. Quindi posizionare il trasmettitore esterno in un'area asciutta e all'ombra.

### PASSO 3

La stazione meteo calcola le previsioni meteo in base alle variazioni di pressione dell'aria. Tuttavia, quando si usa la stazione meteo per la prima volta, possono essere necessari anche alcuni giorni di raccolta di informazioni sufficienti per previsioni più accurate. L'impostazione manuale delle previsioni meteo può accelerare leggermente questo processo.

Fare riferimento al punto **"IMPOSTAZIONE DELLA STAZIONE METEO"**.

## **INSTALLARE LE BATTERIE DI RISERVA NELL'UNITÀ**

La stazione meteo richiede 3 batterie alcaline "AAA" per fornire alimentazione di riserva in caso di mancanza di alimentazione.

1. Porre l'unità capovolta su una superficie piana.
2. Far scorrere e rimuovere il coperchio della batteria in fondo all'unità.
3. Inserire 3 batterie alcaline "AAA" nel vano batteria osservando la polarità "+" e "-" come indicato.
4. Riposizionare il coperchio delle batterie.
5. Inserire il supporto sul fondo della stazione meteo per scrivania.

Se l'alimentazione CA è interrotta, le batterie di riserva manterranno l'orario e tutte le impostazioni



dell'unità. Premere una volta **AUTO DIM SET** accenderà la retroilluminazione per 10 secondi e quindi si spegne nuovamente.

## Stazione

## Sensore esterno

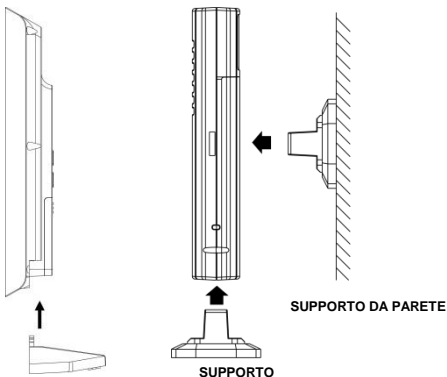

### NOTA:

- Inserire il supporto sulla parte bassa del trasmettitore esterno per scrivania o inserirlo sul retro del trasmettitore per supporto a parete.
- Ricordarsi che il trasmettitore esterno ha un raggio di trasmissione di 50 metri in area aperta senza ostruzioni.
- Il raggio di trasmissione attuale varierà a seconda di ciò che è presente nel percorso del segnale. Ogni ostruzione (tetto, pareti, pavimenti, soffitti, alberi spessi ecc.) ridurrà il raggio di trasmissione della metà.

### IMPOSTAZIONE DELLA STAZIONE METEOROLOGICA







È possibile impostare la propria stazione meteo nella sequenza di orario, 12/24HR, calendario, durata snooze e condizioni previsioni meteo:

1. Premere e tenere premuto il pulsante **SET** fino a quando le cifre dell'ora lampeggiano. Premere il pulsante **▲** o **▼** per impostare le ore. Premere e tenere premuto **▲/▼** accelererà l'impostazione.
2. Premere nuovamente il pulsante **SET**, le cifre dei minuti lampeggiano. Premere il pulsante **▲** o **▼** per impostare i minuti. Premere e tenere premuto **▲/▼** accelererà l'impostazione.
3. Premere nuovamente il pulsante **SET**, le cifre dell'orario passano a "24Hr". Premere **▲** o **▼** per selezionare il formato orario "12Hr". Quando si seleziona il formato 12 ore, l'indicatore **PM** sarà visualizzato.
4. Premere nuovamente il pulsante **SET**, le cifre "2019" lampeggiano. Premere il pulsante **▲** o **▼** per impostare l'anno.
5. Premere nuovamente il pulsante **SET**, le cifre del mese lampeggiano. Premere il pulsante **▲** o **▼** per impostare il mese.
6. Premere nuovamente il pulsante **SET**, le cifre del giorno lampeggiano. Premere il pulsante **▲** o **▼** per impostare la data.

7. Premere nuovamente il pulsante **SET**, "m", "d", le cifre di mese e giorno lampeggiano. Premere ▲ o ▼ per selezionare la visualizzazione della data come mese-giorno "m" e "d" o giorno-mese "d" e "m".
8. Premere nuovamente il pulsante **SET**, "n05" lampeggia. Premere il pulsante ▲ o ▼ per impostare la durata della funzione snooze da 5 a 60 minuti.
9. Premere nuovamente il pulsante **SET**, le icone meteo lampeggiano. Premere il pulsante ▲/▼ per impostare le condizioni delle previsioni meteo secondo le previsioni sulla TV o internet.
10. Premere nuovamente il pulsante **SET** per ritornare alla modalità normale o ritornerà alla modalità normale in circa 10 secondi se non è premuto nessun altro pulsante.

## ICONE PREVISIONI METEO



Ci sono sei tipi di icone meteo che vengono visualizzate:

<b>SOLEGGIATO</b>	
<b>SOLEGGIATO E NUVOLOSO (PARZIALMENTE SOLEGGIATO)</b>	
<b>NUVOLOSO</b>	
<b>PIOVOSO</b>	
<b>TEMPESTOSO</b>	
<b>ALLERTA GELO</b>	 Icona Allerta gelo appare quando la temperatura esterna è tra +3°C e 0°C







Nota: Spostando la stazione meteo da un ambiente all'altro dell'edificio si influenzerà la precisione della stazione meteo, che deve operare sempre alla stessa altitudine. Se si sposta in una nuova posizione, essa impiegherà circa 12 ore per ottenere nuovamente precisione e stabilità. La nostra stazione meteo fornisce una previsione per le 12 ore successive. Ciò può non corrispondere alle condizioni meteo esterne attuali.





## REGOLARE LE SVEGLIE 1 E 2





1. Nella modalità di visualizzazione normale, premere e tenere premuto il pulsante **AL SET/ON.OFF**  appare e la cifra dell'ora della sveglia lampeggia. Premere **▲** o **▼** per impostare l'orario desiderato della sveglia.
2. Premere nuovamente il pulsante **AL SET/ON.OFF**, le cifre dei minuti della sveglia lampeggiano. Premere il pulsante **▲** o **▼** per impostare i minuti desiderati della sveglia.
3. Premere nuovamente il pulsante **AL SET/ON.OFF**  appare e le cifre dell'ora della sveglia lampeggiano. Premere **▲** o **▼** per impostare l'orario desiderato della sveglia.
4. Premere nuovamente il pulsante **AL SET/ON.OFF**, le cifre dei minuti della sveglia lampeggiano. Premere il pulsante **▲** o **▼** per impostare i minuti desiderati della sveglia.
5. Premere nuovamente il pulsante **AL SET/ON.OFF** per completare la configurazione. Se nessun tasto è premuto in circa 10 secondi in un qualsiasi momento durante la configurazione, l'orologio uscirà dalla modalità di configurazione della sveglia.

## ACCENSIONE E SPEGNIMENTO DELLA SVEGLIA GIORNALIERA

1. In modalità visualizzazione orario normale, premere il pulsante **AL SET/ON.OFF** per accendere solo la Sveglia 1,  appare sull'LCD.
2. Premere nuovamente il pulsante **AL SET/ON.OFF** per accendere solo la Sveglia 2,  appare sull'LCD.
3. Premere nuovamente il pulsante **AL SET/ON.OFF** per accendere la Sveglia 1 e 2, entrambi  e  appaiono sull'LCD.
4. Premere nuovamente il pulsante **AL SET/ON.OFF** per spegnere la Sveglia 1 e 2, entrambi  e  scompaiono dall'LCD.

## PER UTILIZZARE LA FUNZIONE SNOOZE

Quando l'orario raggiunge l'orario impostato per la sveglia, la stazione meteo emette un bip per svegliarti. La  o  corrispondente lampeggia.

1. Premere una volta **AUTO DIM SET**  per arrestare temporaneamente la sveglia e  o  corrispondenti continua a lampeggiare. La sveglia emetterà un altro bip in base alla durata della funzione snooze.
2. Quando la sveglia suona, premere una volta **AL SET/ON.OFF** e la sveglia si arresta per il giorno,  o  diventa statica, la sveglia si riattiva nuovamente il giorno successivo alla stessa ora.

Durata sveglia: 2 minuti



## USO DEL VARIATORE DI LUMINOSITÀ ALTO-BASSO-OFF





In modalità di visualizzazione dell'orario normale, premere **AUTO DIM SET**  per regolare la luminosità (HI/LO/OFF) del display LCD. Ciò può essere effettuato quando l'adattatore CA/CC è usato.

## VISUALIZZAZIONE TEMPERATURA IN °C O °F

Premere il pulsante **▼/(°C/°F)** per visualizzare la temperatura in °C o °F.

## USO DELLA RETROILLUMINAZIONE CON DIMMER AUTOMATICO PROGRAMMABILE

1. In modalità di visualizzazione dell'orario normale, premere e tenere premuto il pulsante **AUTO DIM SET**  fino a quando sul display no appare  e "OFF" lampeggia. Premere il pulsante **▲** o **▼** per selezionare "ON" per attivare la funzione di retroilluminazione con dimmer automatico.

- 
 Premere nuovamente il pulsante **AUTO DIM SET**, "0:00" lampeggia, premere il pulsante ▲ o ▼ per impostare l'orario di avvio del dimmer automatico.
- 
 Premere nuovamente una volta il pulsante **AUTO DIM SET**, "8 Hr" lampeggia, premere il pulsante ▲ o ▼ per impostare la durata del dimmer automatico in passi di 1 ora da 1 ora a 12 ore.
- 
 Premere nuovamente una volta il pulsante **AUTO DIM SET** (o se non è premuto nessun tasto in 10 secondi) per salvare l'impostazione di dimmerizzazione automatica e ritornare alla visualizzazione dell'orario normale,  resta sul display LCD.

#### PER LEGGERE LA TEMPERATURA MINIMA-MASSIMA INTERNA-ESTERNA E L'UMIDITÀ







In modalità di visualizzazione normale, premere una volta **MEM** per visualizzare i record di temperature e umidità interne-esterne massimi con le icone "**MAX**" che appaiono sul display. Premere nuovamente per visualizzare le temperature interne-esterne minime e l'umidità con le icone "**MIN**" che appaiono sul display. Quando le registrazioni minime o massime sono visualizzate, premere e tenere premuto **MEM** per ripristinare entrambe le registrazioni e inizierà nuovamente la registrazione dei valori minimi e massimi.

#### SE SI PERDE LA TEMPERATURA ESTERNA E L'UMIDITÀ

Quando le cifre della temperatura esterna e dell'umidità mostrano "---", la trasmissione wireless è interrotta o persa. Premere e tenere premuto il pulsante ▲ / **CHANNEL** per iniziare la ricerca del segnale dal trasmettitore esterno con  che lampeggia.





Se si continua a perdere la visualizzazione della temperatura esterna e dell'umidità, cosa che potrebbe accadere in condizioni di freddo estremo, cercare di porre il trasmettitore in una posizione diversa finché non si ottiene una trasmissione corretta dei dati della temperatura/umidità.

#### COME SINCRONIZZARE LA STAZIONE METEO CON UN ALTRO TRASMETTITORE ESTERNO

- Sul retro della stazione meteo, premere una volta ▲ /   l'icona appare accanto alla temperatura e umidità esterna.
- Premere e tenere premuto ▲ /  fino a quando l'icona  lampeggia, la stazione meteo sta cercando il segnale di un altro trasmettitore esterno del Canale 2.
- Aprire il vano batteria del secondo trasmettitore, portare l'interruttore alla posizione centrale contrassegnata con **2**, quindi inserire due batterie AAA nel vano batteria osservando la corretta polarità +/- . Riposizionare il coperchio delle batterie.
- La temperatura esterna e l'umidità del secondo trasmettitore apparirà sull'LCD insieme all'icona  in pochi secondi. Se i dati continuano a non comparire, provare a rimuovere e riposizionare le batterie del secondo trasmettitore.
- Per sincronizzare la stazione meteo con un terzo sensore esterno, ripetere lo stesso passaggio scegliendo  sulla stazione meteo e selezionando **3** sull'interruttore del terzo trasmettitore.

#### SCORRIMENTO AUTOMATICO DELLE TEMPERATURE ESTERNE E DELL'UMIDITÀ DI DIVERSI TRASMETTITORI





Premere una volta ▲ /  fino a quando l'icona  lampeggia con un breve segnale acustico. Quindi la temperatura e l'umidità esterna di un diverso trasmettitore esterno visualizzerà per alcuni secondi alternativamente con   .

Per arrestare lo scorrimento automatico, premere una volta  /  per ritornare alla visualizzazione costante della temperatura e dell'umidità del trasmettitore , l'icona  resta fissa sul display.

## INDICAZIONE BATTERIA SCARICA DEL TRASMETTITORE ESTERNO

L'icona  appare per indicare che il livello della batteria del trasmettitore esterno è basso. Può essere necessario sostituire le batterie del trasmettitore esterno con delle nuove.

Meteo freddo estremo (ad es. al di sotto di 14 °F) causerà tensione della batteria bassa.

Problema	Soluzione
LCD è vuoto	<ol style="list-style-type: none"> <li>1. Porre batterie nuove nella stazione meteo.</li> <li>2. Assicurarsi che l'adattatore CA/CC sia collegato correttamente a una presa CA funzionante.</li> <li>3. Assicurarsi che il jack CC sia collegato correttamente alla stazione meteo.</li> </ol>
Nessuna temperatura esterna e umidità sono visualizzati	<ol style="list-style-type: none"> <li>1. Premere e tenere premuto  /  sulla stazione meteo per ricercare nuovamente il segnale della temperatura esterna.</li> <li>2. Premere e tenere premuto  / , quindi estrarre le batterie e reinstallarne delle nuove nel trasmettitore esterno.</li> <li>3. Assicurarsi di selezionare il canale corretto sulla stazione meteo (impostazione predefinita è  - Channel 1).</li> <li>4. Osservare se l'icona Batteria scarica appare sulla destra della temperatura esterna. Se compare, sostituire le batterie del trasmettitore esterno con altre nuove.</li> <li>5. Nessun'altra fonte di interferenza deve essere usata (come monitor per computer, TV, cuffie o altoparlanti) nel percorso del segnale dal sensore esterno. Il segnale viaggia in linea dritta; una fonte elettrica accanto a tale "linea" può causare interferenza.</li> </ol>
Temperatura e umidità non sono corrette	<ol style="list-style-type: none"> <li>1. Assicurarsi che l'unità principale e il trasmettitore esterno siano lontani da fonti di calore/freddo/luce diretta del sole/pioggia.</li> </ol>

## SPECIFICHE:

### Intervallo di temperatura

Interno da +32°F a +122°F (da 0°C a +50°C) (il display mostra HH.H/LL.L se al di fuori di questo intervallo)

Esterno Da -13°F a +158°F (da -25°C a +70°C) (display mostra HH.H/LL.L se fuori portata)

### Intervallo di umidità

Interno 20% - 95%

Esterno 20% - 95%

Risoluzione temperatura 0.2°F/0.1°C

Risoluzione RH% 1%

Formato orario 24 ore

Ora 0:00

Svegli 1 e 2 6:00

Durata sveglia 2 minuti

## CURA DELLA STAZIONE METEO

1. Non esporre l'unità a temperature estreme, acqua o raggi solari diretti.
2. Evitare il contatto con qualsiasi materiale corrosivo.
3. Non sottoporre l'unità a forza eccessiva, polvere o umidità.
4. Non aprire l'alloggiamento posteriore interno o alterare componenti di questa unità.
5. Non utilizzare altri adattatori CA/CC con specifiche o voltaggio incorretti.
6. Porre sempre il proprio trasmettitore per esterni in un'area asciutta e all'ombra lontano da raggi solari diretti o pioggia.

## Precauzioni

- Questa unità principale è intesa per essere usata solo all'interno, il sensore per esterno è inteso per esterni.
- Non esporre l'unità a forza eccessiva o shock.
- Non esporre l'unità a temperature estreme, raggi solari diretti, polvere o umidità.
- Non immergere in acqua.
- Evitare il contatto con qualsiasi materiale corrosivo.
- Non gettare l'unità nel fuoco in quanto potrebbe esplodere.
- Non aprire l'alloggiamento posteriore interno o alterare componenti di questa unità.

## Avvisi di sicurezza delle batterie

- Utilizzare solo batterie alcaline, non batterie ricaricabili.
- Installare le batterie correttamente rispettando la polarità (+/-).
- Sostituire sempre un set completo di batterie.
- Non utilizzare mai batterie usate e nuove contemporaneamente.
- Rimuovere immediatamente le batterie scariche.
- Rimuovere le batterie inutilizzate.
- Non ricaricare e non smaltire le batterie nel fuoco in quanto possono esplodere.
- Assicurarsi che le batterie siano conservate lontano da oggetti metallici in quanto il contatto può causare un corto circuito.
- Evitare di esporre le batterie a temperatura o a umidità estreme o a luce solare diretta.
- Tenere tutte le batterie fuori dalla portata dei bambini. Perché potrebbero causare il rischio di soffocamento.

Utilizzare il prodotto solo per lo scopo previsto.

## Obblighi in base alla normativa sulle batterie



**Le batterie vecchie non appartengono ai rifiuti domestici in quanto possono causare danni alla salute e all'ambiente. È possibile consegnare le batterie usate gratuitamente al proprio rivenditore e punti di raccolta. L'utente finale è obbligato per legge a portare le batterie esauste ai distributori e agli altri punti di raccolta!**

**Considerare il carico in base alla normativa sui dispositivi elettrici**



**Questo simbolo indica che i dispositivi elettrici alla fine del loro ciclo di vita devono essere smaltiti separatamente dai rifiuti domestici generali. Portare l'unità al proprio punto di raccolta rifiuti locale o a un centro per la raccolta differenziata. Questa disposizione si applica a tutti i paesi dell'Unione europea e agli altri paesi europei in cui viene praticata la raccolta differenziata.**

# WS6447 – NÁVOD K POUŽITÍ

## PŘEHLED

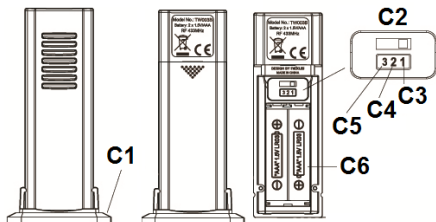
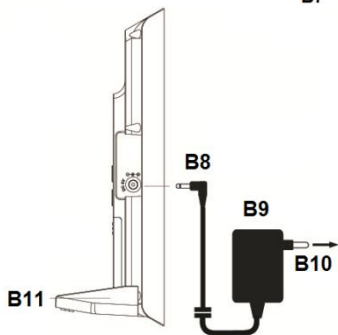
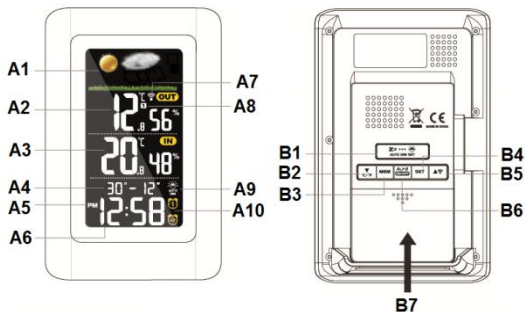

## Část A – Displej

A1 – Předpověď počasí  
A3 – Vnitřní teplota/vlhkost  
A5 – Ikona PM  
A7 – Ikona RF  
A9 – Automatické ztlumení

A2 – Venkovní teplota/vlhkost  
A4 – Měsíc a datum  
A6 – Čas  
A8 – Kanál venkovního snímače  
A10 – BUDÍK 1/2

## Part B – Pouzdro

B1 – tlačítko SNOOZE/AUTO  
DIMMER  
B3 – tlačítko MEM  
B5 – tlačítko SENSOR/UP

B2 – tlačítko DOLŮ/°C/°F  
B4 – tlačítko SET  
B6 – Tlačítko ALARM SET/ON-  
OFF

B7 – Kryt prostoru pro baterie – vložte 3 baterie typu AAA (nejsou součástí balení)  
B8 – Spotřebič zapnete připojením konektoru ss napájení  
B9 – Napájecí adaptér  
B10 – Síťová zásuvka  
B11 – Stojan/držák

## Část C – Venkovní snímač

C1 – Stojan/držák  
C3 – Kanál 1  
C5 – Kanál 3

C2 – Pevně na kanálu 1  
C4 – Kanál 2  
C6 – Vložte 2 baterie typu AAA  
(nejsou součástí dodávky)

## RYCHLÉ NASTAVENÍ

### KROK 1

Připojte adaptér AC/DC do libovolné stěnové zásuvky s napětím 230 V AC. Poté do levé strany zařízení připojte zástrčku ss napájení. Meteostanice stanice bude zapnuta a podsvícení bude trvale zapnuto.

### KROK 2

Bezdrátový venkovní vysílač a bezdrátovou stanici umístěte blízko sebe. Odsuňte kryt baterie na zadní straně bezdrátového venkovního čidla a do prostoru pro baterie vložte 2 nové alkalické baterie velikosti AAA. Přesvědčte se, že se volič kanálů nachází v poloze 1. Vraťte zpět kryt bateriového prostoru.

Dbejte na to, aby byl pod venkovní teplotou zobrazen symbol **1** (kanál 1). Chcete-li vybrat kanál 1, stiskněte **▲/CHANNEL**.

Vaše meteorologická stanice začne za několik sekund přijímat datový signál z venkovního vysílače. Pak umístěte venkovní vysílač na suché a stíněné místo.

### KROK 3

Meteostanice počítá předpovědi počasí na základě změn tlaku vzduchu. Při prvním použití meteostanice však může trvat až několik dní, než budou shromážděny dostatečné informace pro přesnější předpovědi. Tento proces lze o něco urychlit ručním nastavením předpovědi počasí. Řiďte se bodem „**NASTAVENÍ METEOSTANICE**”.

## **VLOŽENÍ ZÁLOŽNÍCH BATERIÍ DO VAŠÍ JEDNOTKY**

Meteorologická stanice vyžaduje 3 alkalické baterie AAA zajišťující záložní napájení v případě dočasného výpadku napájení.

1. Zařízení položte na rovný povrch přední částí dolů.
2. Odsuňte a sejměte kryt bateriového prostoru umístěný na spodní straně zařízení.
3. Vložte do přihrádky na baterie 3 alkalické baterie AAA. Dávejte pozor na správnou polaritu značek + a -.
4. Vraťte zpět kryt bateriového prostoru.
5. Vložte držák do spodní části meteostanice pro stolní použití.

Pokud je síťové napájení přerušeno, záložní baterie budou udržovat čas a všechna nastavení vašeho přístroje. Jedním stisknutím tlačítka **AUTO DIM SET** zapnete podsvícení po dobu 10 sekund, poté bude znovu vypnuto.



Stanice

Venkovní senzor

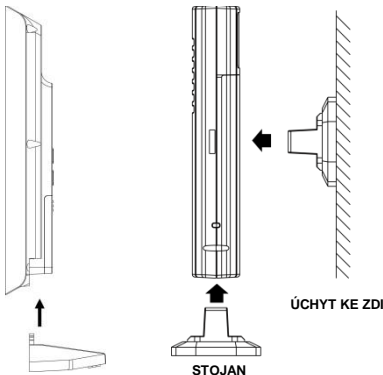

#### POZNÁMKY:

- Vložte na spodní stranu venkovního vysílače držák (pro postavení) nebo jej vložte na zadní stranu vysílače (při montáži na stěnu).
- Mějte na paměti, že venkovní čidlo může zajistit přenos na 50 metrů, nejsou-li v cestě překážky.
- Skutečný dosah přenosu se bude lišit v závislosti překážkách v cestě signálu. Každá překážka (střecha, stěny, stropy a stromy s širokými kmeny atd.) sníží dosah signálu na polovinu.

#### NASTAVENÍ METEOSTANICE

Meteostanice lze nastavit v následujícím pořadí: čas, 12/24hod. režim, kalendář, trvání opakovaného buzení a podmínky předpovědi počasí:







1. Stiskněte a podržte tlačítko **SET**, dokud nezačnou blikat číslice hodin. Stiskněte tlačítko **▲** nebo **▼** pro nastavení hodin. Stisknutím tlačítka **▲/▼** a jeho podržením nastavování zrychlíte.
2. Znovu stiskněte tlačítko **SET**, blikají číslice minut. Stiskněte tlačítko **▲** nebo **▼** pro nastavení minut. Stisknutím tlačítka **▲/▼** a jeho podržením nastavování zrychlíte.
3. Znovu stiskněte tlačítko **SET** číslice času se změní na „24Hr“. Pomocí tlačítek **▲** nebo **▼** vyberte formát času „12Hr“. Když je vybrán formát času 12Hr (12 hodin), zobrazí se indikátor **PM** (odpoledne).
4. Znovu stiskněte tlačítko **SET**, bliká „2019“. Stiskněte tlačítko **▲** nebo **▼** pro nastavení roku.
5. Znovu stiskněte tlačítko **SET**, blikají číslice měsíce. Stiskněte tlačítko **▲** nebo **▼** pro nastavení měsíce.
6. Znovu stiskněte tlačítko **SET**, blikají číslice data. Stiskněte tlačítko **▲** nebo **▼** pro nastavení data.



- Znovu stiskněte tlačítko **SET**, blikají číslice měsíce a data, „m“ a „d“. Pomocí tlačítek ▲ nebo ▼ vyberte zobrazení kalendáře měsíce-datumu „m“ a „d“ nebo datum-měsíc „d“ a „m“.
- Znovu stiskněte tlačítko **SET**, bliká „n05“. Stisknutím tlačítka ▲ nebo ▼ nastavte dobu trvání opakovaného buzení od 5 do 60 minut.
- Znovu stiskněte tlačítko **SET**, blikají ikony počasí. Stisknutím tlačítek ▲/▼ nastavte podmínky předpovědi počasí podle předpovědi v TV nebo na internetu.
- Dalším stisknutím tlačítka **SET** se vrátíte do normálního režimu. Můžete se do něj vrátit také tak, pokud po dobu přibl. 10 sekund nebude stisknuto žádné další tlačítko.

### IKONY PŘEDPOVĚDI POČASÍ



K dispozici je šest typů ikon s počasím, které se mohou zobrazit:

SLUNEČNO	
SLUNEČNO A ZATAŽENO (ČÁSTEČNĚ SLUNEČNO)	
ZATAŽENO	
DĚŠT	
BOUŘKY	
MRAZY	Při venkovní teplotě v rozmezí +3°C až 0°C bude zobrazena ikona upozornění na mraz 







Poznámky: Přemístění stanice z jednoho poschodí budovy do jiného bude mít vliv na přesnost meteorologické stanice, která by měla být po celou dobu ve stejné nadmořské výšce. Pokud stanici přemístíte, bude trvat 12 hodin, než bude znovu stabilní a přesná.

Naše meteorologická stanice poskytuje předpověď počasí na příštích 12 hodin. Předpověď se nemusí shodovat se současným stavem venkovního počasí.



## JAK NASTAVIT BUDÍK 1 A 2





1. V normálním režimu zobrazení času stiskněte a podržte tlačítko **AL SET/ON.OFF**, zobrazí se symbol  a číslice hodin budíku začnou blikat. Stisknutím tlačítka **▲** nebo **▼** nastavte hodiny požadovaného času buzení.
2. Znovu stiskněte tlačítko **AL SET/ON.OFF**, číslice minut budíku začnou blikat. Stisknutím tlačítka **▲** nebo **▼** nastavte minuty požadovaného času buzení.
3. Znovu stiskněte tlačítko **AL SET/ON.OFF**, zobrazí se symbol  a číslice hodin budíku začnou blikat. Stisknutím tlačítka **▲** nebo **▼** nastavte hodiny požadovaného času buzení.
4. Znovu stiskněte tlačítko **AL SET/ON.OFF**, číslice minut budíku začnou blikat. Stisknutím tlačítka **▲** nebo **▼** nastavte minuty požadovaného času buzení.
5. Dalším stisknutím tlačítka **AL SET/ON.OFF** nastavení dokončíte. Pokud kdykoliv během nastavování není přibl. 10 sekund stisknuta žádná klávesa, hodiny opustí režim nastavení budíku.

## ZAPNUTÍ NEBO VYPNUTÍ DENNÍHO BUZENÍ

1. V normálním režimu zobrazení času zapnete stisknutím tlačítka **AL SET/ON.OFF** pouze Budík 1, na displeji LCD se objeví symbol .
2. Dalším stisknutím tlačítka **AL SET/ON.OFF** zapnete pouze Budík 2, na displeji LCD se objeví symbol .
3. Dalším stisknutím tlačítka **AL SET/ON.OFF** zapnete Budík 1 i Budík 2, na displeji LCD se objeví oba symboly  a .
4. Dalším stisknutím tlačítka **AL SET/ON.OFF** vypnete Budík 1 i Budík 2, oba symboly  a  z displeje LCD zmizí.

## POUŽITÍ OPAKOVANÉHO BUZENÍ

Jakmile čas dosáhne nastaveného času buzení, stanice pípne, aby vás vzbudila. Bude blikat příslušné tlačítko  nebo .

1. Jedním stisknutím tlačítka **Zz ...  AUTO DIM SET** budík dočasně zastavíte, bude blikat příslušný symbol  nebo . Budík znovu pípne podle nastaveného opakovaného buzení.
2. Když se budík rozezní, jednou stisknete tlačítko **AL SET/ON.OFF** a budík se na jeden den vypne, symboly  nebo  budou trvale zobrazeny a budík bude ve stejnou dobu aktivován následující den.

Doba buzení: 2 minuty



## POUŽITÍ NEJVYŠŠÍHO-NEJNIŽŠÍHO-VYPNUTÉHO JASU PODSVÍCENÍ









V normálním režimu zobrazení času stisknutím tlačítka **Zz ...  AUTO DIM SET** upravíte jas (Hi/Lo/Off – vysoký, nízký, vypnuto) displeje LCD. Tuto možnost lze provést pouze tehdy, je-li používán napájecí adaptér.

## ZOBRAZENÍ TEPLoty VE °C NEBO °F

Stisknutím tlačítka **▼/(°C/°F)** zobrazíte teplotu ve °C nebo °F.

## POUŽÍVÁNÍ PODSVÍCENÍ S PROGRAMOVATELNÝM AUTOMATICKÝM ZTLUMENÍM



1. V normálním režimu zobrazení času stiskněte a podržte tlačítko **Zz ...  AUTO DIM SET**, dokud se na displeji nezobrazí symbol  a hlášení „OFF“ nezačne blikat. Stisknutím tlačítka **▲** nebo **▼** vyberte možnost „ON“. Tím aktivujete funkci automatického ztlumení podsvícení.

- Znovu stiskněte tlačítko  **AUTO DIM SET**, bude blikat „0:00“. Stisknutím tlačítka  nebo  nastavíte čas zahájení automatického ztlumení.
- Znovu jednou stiskněte tlačítko  **AUTO DIM SET**, bude blikat „8 Hr“. Stisknutím tlačítka  nebo  nastavíte v krocích po 1 hodině dobu trvání automatického ztlumení od 1 hodiny do 12 hodin.
- Znovu jednou stiskněte tlačítko  **AUTO DIM SET** (nebo po dobu přibl. 10 sekundu žádné tlačítko nemačkejte). Tím uložíte nastavení automatického ztlumení a vrátíte se do normálního režimu zobrazení času. Na displeji LCD zůstává symbol .









## ODEČTENÍ MAXIMÁLNÍ A MINIMÁLNÍ VNITŘNÍ A VENKOVNÍ TEPLoty A VLHKOSTI

V normálním režimu zobrazení času stiskněte jednu tlačítko **MEM**. Pomocí ikon „MAX“ zobrazíte záznamy o maximálních vnitřních a venkovních teplotách a vlhkosti. Dalším stisknutím zobrazíte minimální vnitřní-venkovní teplotu a vlhkost se zobrazenou ikonou „MIN“ na displeji. Po zobrazení maximální a minimální hodnoty stisknutím a podržením tlačítka **MEM** resetujete oba záznamy a záznam maximálních a minimálních hodnot se spustí znovu.





## V PŘÍPADĚ ZTRÁTY VENKOVNÍ TEPLoty A VLHKOSTI





Když hodnoty pro venkovní teplotu a vlhkost ukazují „---“, znamená to, že je bezdrátový vysílač přerušovaný nebo se ztratil. Stisknutím a podržením tlačítka  / **CHANNEL** začnete vyhledávat signál venkovního vysílače s blikající ikonou . Pokud ztráta hodnot venkovní teploty a vlhkosti potrvá, což může nastat v mimořádně chladném počasí, zkuste umístit vysílač na jiné místo, aby se obnovil plynulý přenos údajů o teplotě/vlhkosti.

## JAK SYNCHRONIZOVAT METEOROLOGICKOU STANICI S JINÝM VENKOVNÍM VYSÍLAČEM

- Na zadní straně meteorostanice stiskněte jednou  /   v blízkosti venkovní teploty a vlhkosti se objeví ikona.
- Stiskněte a podržte  / , dokud nezačne blikat ikona . Meteorostanice na kanálu 2 hledá signál dalšího venkovního vysílače.
- Vysunutím otevřete dvířka prostoru pro baterie druhého vysílače, přešuněte vypínač do prostřední polohy označené **2** a pak vložte dvě baterie velikosti AAA do prostoru pro baterie. Dodržujte správnou polaritu +/- . Vraťte zpět kryt bateriového prostoru.
- Na LCD displeji se během pár sekund zobrazí venkovní teplota a vlhkost druhého čidla společně s ikonou . Pokud se stále neobjevily žádné údaje, vyjměte baterie a vložte je do vašeho druhého přístroje s čidlem.
- Chcete-li synchronizovat vaši meteorologickou stanici s třetím venkovním čidlem, zopakujte postup a na meteorologické stanici zvolte  a následně zvolte **3** pro přepnutí na třetí čidlo.

## AUTOMATICKÉ NAPOJENÍ NA VENKOVNÍ TEPLotu A VLHKOST JINÉHO VYSÍLAČE





Postupně jednou stiskněte tlačítko  / , dokud ikona  nezabliká a krátce nepípne. Poté bude na několik sekund zobrazena teplota a vlhkost dalšího venkovního vysílače, přičemž se bude střídát s  .

Chcete-li zastavit automatické procházení, jedním stisknutím  /  se vrátíte na stále zobrazení teploty a vlhkosti vysílače . Ikona  zůstává na displeji stabilně rozsvícena.

## INDIKACE NÍZKÉHO NABÍTÍ BATERIE NA VENKOVNÍM VYSÍLAČI

Zobrazí se ikona  indikující, že úroveň nabití baterie venkovního vysílače začíná být nízká. Může být nutné vyměnit baterie venkovního vysílače za nové.

Nízké napětí baterie může být rovněž způsobeno extrémně nízkou teplotou (např. pod 14 °F).

Problém	Řešení
Disk CD je prázdný	<ol style="list-style-type: none"> <li>1. Vyměňte baterie v meteorologické stanici za nové.</li> <li>2. Ujistěte se, že je napájecí adaptér správně zapojen do fungující síťové zásuvky.</li> <li>3. Přesvědčte se, že přípojka DC byla k meteorologické stanici správně připojena.</li> </ol>
Není zobrazena venkovní teplota a vlhkost.	<ol style="list-style-type: none"> <li>1. Na meteostanici stiskněte a podržte tlačítko / . Tak znovu spustíte hledání signálu venkovní teploty.</li> <li>2. Stiskněte a podržte / , poté vyjměte baterie a nahraďte je ve venkovním vysílači novými.</li> <li>3. Ujistěte se, že je na stanici vybrán správný kanál (výchozí nastavení je  – Channel 1).</li> <li>4. Podívejte se, zda se napravo od venkovní teploty zobrazuje ikona vybité baterie. Pokud ano, nahraďte baterie ve venkovním čidlu novými alkalickými bateriemi.</li> <li>5. V cestě signálu z venkovního čidla se nepoužívají jiné zdroje rušení (jako jsou počítačové monitory, televizory, sluchátka nebo reproduktory). Signál je přenášen přímo, elektrický zdroj v blízkosti tohoto přenosu může způsobit rušení.</li> </ol>
Teplota, vlhkost nejsou správné.	<ol style="list-style-type: none"> <li>1. Zajistěte, aby byly vaše hlavní jednotka a venkovní čidlo mimo dosah zdrojů tepla/chladu/přímého slunečního svitu/deště.</li> </ol>

## SPECIFIKACE:

### Rozsah teplot

Vnitřní	+32°F až +122°F (0°C až +50°C) (je-li teplota mimo tento rozsah, zobrazí se na displeji HH.H/LL.L)
Venkovní	-13°F až +158°F (-25°C až +70°C) (mimo tento rozsah displej zobrazuje HH.H/LL.L)

### Rozsah vlhkosti

Vnitřní	20–95 %
Venkovní	20–95 %
Teplotní rozlišení	0,2 °F/0,1 °C
Rozlišení relativní vlhkosti	1%
Časový formát	24 hod.
Čas	0:00
Buzení 1 a 2	6:00
Doba buzení	2 minuty
Doba opakovaného buzení	5 minut

## PÉČE O METEOROLOGICKOU STANICI

1. Jednotku nevystavujte extrémním teplotám, vodě nebo přímému slunečnímu světlu.
2. Vyhňte se kontaktu s jakýmkoliv korozivním materiálem.
3. Jednotku nevystavujte nadměrnému tlaku, prachu nebo vlhkosti.
4. Neotevírejte vnitřní kryt a nemanipulujte s žádnými součástkami této jednotky.

5. K budíku nepřipojujte žádný jiný adaptér AC/DC s nesprávným napětím či technickými parametry.
6. Venkovní vysílač vždy umístěte na suché a stíněné místo mimo dosah přímého slunečního světla nebo deště.

### Bezpečnostní opatření

- Tato hlavní jednotka je určena pro použití pouze ve vnitřních prostorách, venkovní snímač je určen pro venkovní použití.
- Nevystavujte jednotku působení nadměrné síly ani otřesům.
- Nevystavujte jednotku extrémním teplotám, přímému slunečnímu svitu, prachu či vlhkosti.
- Neponořujte do vody.
- Vyhněte se kontaktu s jakýmkoliv korozivním materiálem.
- Nevhazujte jednotku do ohně, hrozí nebezpečí exploze.
- Neotevírejte vnitřní kryt a nemanipulujte s žádnými součástkami této jednotky.

### Bezpečnostní opatření u baterií

- Používejte pouze alkalické baterie, nikdy ne dobíjecí baterie.
- Vložte baterie se správnou polaritou (+/-).
- Vždy vyměňte kompletní sadu baterií.
- Nikdy nemíchejte dohromady použité a nové baterie.
- Slabé baterie okamžitě vyjměte.
- Jestliže zařízení nepoužíváte, vyjměte z něj baterie.
- Baterie nenabíjejte a nevhazujte je do ohně – mohou explodovat.
- Baterie skladujte mimo dosah kovových předmětů, kontakt s nimi může způsobit zkrat.
- Nevystavujte baterie extrémním teplotám, vlhkosti či přímému slunečnímu svitu.
- Veškeré baterie skladujte mimo dosah dětí. Hrozí riziko udušení.

Výrobek používejte pouze k zamýšlenému účelu!

### Likvidace baterií podle předpisů



Staré baterie nepatří do domácího odpadu, protože mohou způsobit škody na zdraví a životním prostředí. Použité baterie můžete zdarma vrátit prodejci a do sběrných míst. Jako koncoví uživatelé jste vázáni zákonem použité baterie vrátit distributorům a do jiných sběrných míst.

### Povinnosti dle zákona o elektrických zařízeních



Tento symbol znamená, že elektrická zařízení na konci jejich životnosti je třeba likvidovat odděleně od běžného domácího odpadu. Zařízení vraťte do místního sběrného místa nebo centra pro recyklaci. To platí pro všechny země Evropské unie a ostatní evropské země se samostatným systémem shromažďování odpadu.

# WS6447 – INSTRUKCJA OBSŁUGI

## PRZEGLĄD

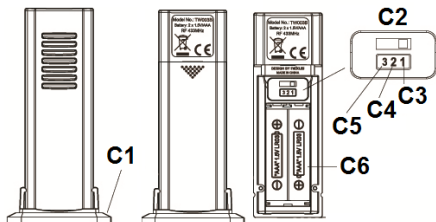
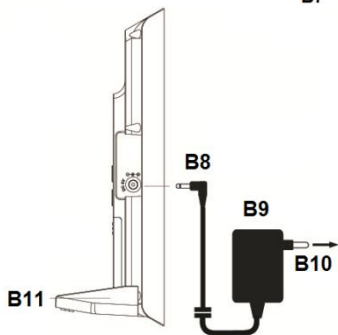
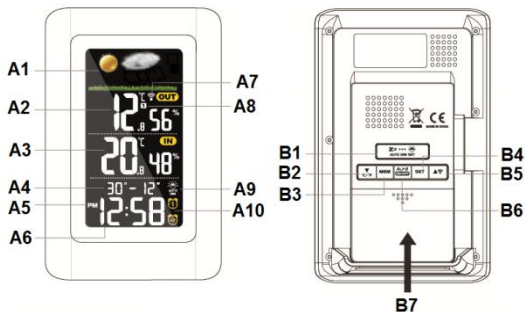

## **Część A – wyświetlacz**

A1 – prognoza pogody	A2 – temperatura/wilgotność na zewnątrz
A3 – temperatura/wilgotność wewnątrz	A4 – miesiąc i data
A5 – ikona PM	A6 – czas
A7 – ikona RF	A8 – kanał czujnika zewnętrznego
A9 – automatyczne ściemnianie	A10 – ALARM 1/2

## **Część B – obudowa**

B1 – przycisk SNOOZE/AUTO DIMMER	B2 – przycisk W DÓŁ/°C/°F
B3 – przycisk MEM	B4 – przycisk SET
B5 – przycisk SENSOR/UP	B6 – przycisk ALARM SET/ON-OFF
B7 – pokrywa komory baterii – włożyć 3 baterie AAA (brak w zestawie)	
B8 – podłączyć wtyk zasilania prądem stałym	
B9 – zasilacz sieciowy	B10 – gniazdo ścienne
B11 – podstawa/uchwyt	

## **Część C – czujnik zewnętrzny**

C1 – podstawa/uchwyt	C2 – wybrany kanał 1
C3 – kanał 1	C4 – kanał 2
C5 – kanał 3	C6 – włożyć 2 baterie AAA (brak w zestawie)

## **SZYBKA KONFIGURACJA**

### **KROK 1**

Umieścić zasilacz AC/DC w jakimkolwiek gniazdku zasilania 230V AC. Następnie podłączyć wtyczkę zasilacza z lewej strony urządzenia. Zasilanie stacji pogodowej włączy się ze stałym podświetleniem.

### **KROK 2**

Stację pogodową i bezprzewodowy przekaźnik zewnętrzny należy ustawiać blisko siebie. Odsunąć pokrywę baterii z tyłu bezprzewodowego przekaźnika zewnętrznego, następnie włożyć 2 nowe baterie alkaliczne AAA do komory baterii. Upewnić się, że przycisk wybierający kanał jest ustawiony w pozycji 1. Założyć pokrywę baterii.

Upewnić się, że pod temperaturą zewnętrzną wyświetlane jest oznaczenie **1** (kanał 1). Aby wybrać kanał 1, nacisnąć **▲/CHANNEL**.

Stacja pogodowa odbierze sygnał danych z przekaźnika zewnętrznego za kilka sekund. Następnie należy ustawić przekaźnik zewnętrzny w suchym i oświetlonym miejscu.

### **KROK 3**

Stacja pogodowa wylicza prognozę pogody na podstawie zmian ciśnienia powietrza. Po pierwszym uruchomieniu stacji pogodowej należy odczekać kilka dni, aby stacja zebrała odpowiednią ilość danych, które znacząco poprawią precyzję prognoz. Ręczne ustawienie prognozy pogody może nieco przyspieszyć ten proces.

Więcej informacji zamieszczono w sekcji „**KONFIGURACJA STACJI POGODOWEJ**”.

## **INSTALOWANIE BATERII ZAPASOWYCH W URZĄDZENIU**

Aby doprowadzić zasilanie rezerwowe do stacji pogodowej w przypadku tymczasowej przerwy w zasilaniu, potrzebne są 3 baterie alkaliczne „AAA”.

1. Ustawić urządzenie do dołu na płaskiej powierzchni.
2. Odsunąć i zdjąć pokrywę baterii na spodzie urządzenia.
3. Włożyć 3 baterie alkaliczne „AAA” do komory baterii zgodnie ze wskazaną biegunowością „+” i „-”.

- Założyć pokrywę baterii.
  - Uchwyt należy umieścić na dole stacji jako podstawkę.
- W razie przerwy w dostawie zasilania baterie zapasowe umożliwią zachowanie wskazania czasu i wszystkich ustawień stacji. Jednokrotne naciśnięcie przycisku **AUTO DIM SET** spowoduje włączenie podświetlenia na 10 sekund.

## Stacja

## Czujnik zewnętrzny

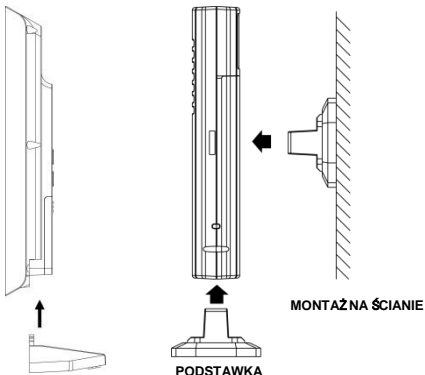

## UWAGI:

- Uchwyt należy zamocować na dole nadajnika zewnętrznego jako podstawę lub z tyłu w celu jego montażu na ścianie.
- Należy pamiętać, że przekaz przekaźnika zewnętrznego na powietrzu wynosi 50 metrów bez przeszkód.
- Aktualny zakres przekazu będzie się zmieniał w zależności od tego, co znajduje się na drodze sygnału. Każda przeszkoda (dach, ściany, podłogi, sufity, grube drzewa, itd.) będą zmniejszały zakres sygnału o połowę.

## KONFIGURACJA STACJI POGODOWEJ

Konfiguracja ustawień stacji przebiega w następującej kolejności: czas, tryb 12/24 godziny, kalendarz, czas trwania drzemki oraz prognoza pogody.







- Nacisnąć i przytrzymać przycisk **SET** do momentu, gdy cyfry godzin zaczną migać. Nacisnąć **▲** lub **▼**, aby ustawić godzinę. Naciśnięcie i przytrzymanie **▲/▼** spowoduje przyspieszenie ustawiania.
- Ponowne naciśnięcie przycisku **SET** spowoduje miganie cyfr minut. Nacisnąć przycisk **▲** lub **▼**, aby ustawić minuty. Naciśnięcie i przytrzymanie **▲/▼** spowoduje przyspieszenie ustawiania.
- Ponowne naciśnięcie przycisku **SET** spowoduje zmianę cyfr czasu na wskazanie „24Hr”. Nacisnąć **▲** lub **▼**, aby wybrać format czasu „12Hr”. Po wybraniu formatu czasu 12 godz. wyświetli się wskaźnik **PM**.
- Ponowne naciśnięcie przycisku **SET** spowoduje miganie cyfr „2019”. Nacisnąć przycisk **▲** lub **▼**, aby ustawić rok.
- Ponowne naciśnięcie przycisku **SET** spowoduje miganie cyfr miesiąca. Nacisnąć przycisk **▲** lub **▼**, aby ustawić miesiąc.



6. Ponowne naciśnięcie przycisku **SET** spowoduje miganie cyfr daty. Nacisnąć przycisk **▲** lub **▼**, aby ustawić dzień.
7. Ponowne naciśnięcie przycisku **SET** spowoduje miganie cyfr „m”, „d” (dzień i miesiąc). Nacisnąć **▲** lub **▼**, aby wybrać wyświetlanie daty w formacie miesiąc/dzień („m” i „d”) lub w formacie dzień/miesiąc („d” i „m”).
8. Ponowne naciśnięcie przycisku **SET** spowoduje miganie wskazania „n05”. Nacisnąć przycisk **▲** lub **▼**, aby ustawić czas trwania drzemki w zakresie od 5 do 60 minut.
9. Ponowne naciśnięcie przycisku **SET** spowoduje miganie ikon pogody. Nacisnąć przycisk **▲/▼**, aby ustawić prognozę pogody według prognozy podanej w telewizji lub internecie.
10. Jeszcze raz nacisnąć przycisk **SET**, aby przywrócić zwykły tryb pracy. Jeżeli w ciągu około 10 sekund nie zostanie naciśnięty żaden przycisk, urządzenie samoczynnie powróci do trybu zwykłego.



### IKONY PROGNOZY POGODY

Jest sześć możliwych typów ikon pogody, jakie się wyświetlą:







SŁONECZNIE	
SŁONECZNIE I ZACHMURZENIE (PRZEJAŚNIENIA)	
ZACHMURZENIE	
DESZCZ	
BURZA	
ALARM O MROZIE	 Ikona ostrzegająca o mrozie pojawia się, gdy temperatura na zewnątrz mieści się w zakresie od +3°C do 0°C

Uwagi: Przenoszenie stacji pogodowej z jednego piętra budynku na inne wpływa na dokładność stacji pogodowej, która zawsze powinna pracować na tej samej wysokości. Po przeniesieniu do nowej lokalizacji ustabilizowanie i uzyskanie dokładności zajmuje 12 godzin.  
Nasza stacja pogodowa przekazuje prognozę pogody na następne 12 godzin. Prognoza może nie zgadzać się z aktualnymi warunkami atmosferycznymi na zewnątrz.



### USTAWIANIE ALARMU 1 I 2





1. W zwykłym trybie wyświetlania czasu naciśnięcie i przytrzymanie przycisk **AL SET/ON.OFF**. Pojawi się ikona , a cyfry godziny alarmu zaczną migać. Naciśnięcie **▲** lub **▼**, aby ustawić godziny żądanego czasu alarmu.
2. Ponowne naciśnięcie przycisku **AL SET/ON.OFF** spowoduje miganie cyfr minut alarmu. Naciśnięcie przycisk **▲** lub **▼**, aby ustawić minuty żądanego czasu alarmu.
3. Ponowne naciśnięcie przycisku **AL SET/ON.OFF** spowoduje wyświetlenie ikony  oraz miganie cyfr godziny alarmu. Naciśnięcie **▲** lub **▼**, aby ustawić godziny żądanego czasu alarmu.
4. Ponowne naciśnięcie przycisku **AL SET/ON.OFF** spowoduje miganie cyfr minut alarmu. Naciśnięcie przycisk **▲** lub **▼**, aby ustawić minuty żądanego czasu alarmu.
5. Ponownie naciśnięcie przycisk **AL SET/ON.OFF**, aby zakończyć konfigurację. Jeżeli w dowolnym momencie konfiguracji nastąpi przerwa w operacjach na przyciskach trwająca dłużej niż 10 sekund, tryb konfiguracji alarmu zostanie anulowany.

### WŁĄCZANIE I WYŁĄCZANIE ALARMU CODZIENNEGO

1. W zwykłym trybie wyświetlania czasu naciśnięcie przycisk **AL SET/ON.OFF**, aby włączyć tylko alarm 1. Na LCD pojawi się ikona .
2. Ponownie naciśnięcie przycisk **AL SET/ON.OFF**, aby włączyć tylko alarm 2. Na LCD pojawi się ikona .
3. Ponownie naciśnięcie przycisk **AL SET/ON.OFF**, aby włączyć alarm 1 i 2. Na LCD pojawią się ikony  oraz .
4. Ponownie naciśnięcie przycisk **AL SET/ON.OFF**, aby wyłączyć alarmy 1 i 2. Z LCD znikną ikony  oraz .

### KORZYSTANIE Z ALARMU DRZEMKI

Kiedy nadejdzie godzina ustawionego czasu alarmu, ze stacji pogodowej rozlegnie się sygnał dźwiękowy pobudki. Odpowiednie ikony  lub  będą migać.

1. Jednokrotnie naciśnięcie  **AUTO DIM SET**, aby chwilowo wyłączyć alarm. Odpowiednia ikona  lub  będzie migać. Alarm rozlegnie się ponownie zgodnie z ustawionym czasem drzemki.
2. Gdy wybrzmiewa sygnał alarmu, jednokrotnie naciśnięcie **AL SET/ON.OFF**, aby wyłączyć alarm danego dnia. Ikona  lub  przestanie migać, a alarm uruchomi się o tej samej porze następnego dnia.

Czas trwania alarmu: 2 minuty













### KORZYSTANIE ZE ZMIANY JASNOŚCI (HI-LO-OFF)

Jeżeli urządzenie wyświetla czas, naciśnięcie  **AUTO DIM SET**, aby zmienić ustawienie jasności wyświetlacza ciekłokrystalicznego (wysoka(Hi)/niska(Lo)/wyłączone(Off)). Powyższą czynność można wykonać tylko wtedy, gdy do urządzenia podłączony jest zasilacz sieciowy.

### WYŚWIETLANIE TEMPERATURY W STOPNIACH °C LUB °F

Naciśnięcie przycisk **▼/(°C°F)**, aby wyświetlić temperaturę w °C lub °F.

## KORZYSTANIE Z PROGRAMOWANEGO ŚCIEMNIANIA PODŚWIETLENIA

1. W zwykłym trybie wyświetlania czasu nacisnąć i przytrzymać przycisk  **AUTO DIM SET** do momentu pojawienia się ikony  oraz migającego wskazania „OFF”. Nacisnąć przycisk  lub , aby wybrać opcję „ON” i włączyć funkcję automatycznego ściemniania podświetlenia.
2. Ponownie nacisnąć przycisk  **AUTO DIM SET**, wskazanie „0:00” będzie migać, nacisnąć przycisk  lub , aby ustawić czas rozpoczęcia automatycznego ściemniania.
3. Ponownie nacisnąć przycisk  **AUTO DIM SET**, wskazanie „8 Hr” będzie migać; nacisnąć przycisk  lub , aby ustawić czas automatycznego ściemniania w krokach co 1 godzinę, w zakresie od 1 do 12 godzin.
4. Ponownie nacisnąć przycisk  **AUTO DIM SET** (lub jeżeli przez 10 sekund nie zostanie naciśnięty żaden przycisk), aby zapisać ustawienia automatycznego ściemniania i powrócić do zwykłego wyświetlania czasu. Ikona  będzie nadal wyświetlana.

## ODCZYT MAKSYMALNEJ I MINIMALNEJ TEMPERATURY ORAZ WILGOTNOŚCI WEWNĄTRZ I NA ZEWNĄTRZ

W zwykłym trybie wyświetlania czasu jednokrotnie nacisnąć przycisk **MEM**, aby wyświetlić maksymalne wartości temperatury zewnętrznej/wewnętrznej i wilgotności. Na wyświetlaczu pojawią się ikony „MAX”. Należy nacisnąć ponownie, aby zobaczyć minimalną temperaturę oraz wilgotność wewnątrz i na zewnątrz. Na wyświetlaczu pojawi się ikona „MIN”.

Podczas wyświetlania wartości maksymalnej lub minimalnej, należy nacisnąć i przytrzymać **MEM**, aby zresetować obydwa odczyty. Rozpocznie się ponowne odczytywanie wartości maksymalnej i minimalnej.









## UTRATA WARTOŚCI TEMPERATURY NA ZEWNĄTRZ I WILGOTNOŚCI

Jeśli cyfry temperatury i wilgotności na zewnątrz wskazują „---”, oznacza to przerwanie lub utratę przekazu bezprzewodowego. Należy nacisnąć i przytrzymać przycisk  / **CHANNEL**, aby rozpocząć





wyszukiwanie sygnału z przekaźnika zewnętrznego. Będzie migać .



Jeśli temperatura i wilgotność na zewnątrz nadal się nie wyświetla, co może zdarzyć się w przypadku bardzo niskich temperatur, należy spróbować ustawić przekaźnik w innym miejscu, aż transmisja danych temperatury/wilgotności będzie przebiegała bez zakłóceń.

## JAK ZSYNCHRONIZOWAĆ STACJĘ POGODOWĄ Z INNYM PRZEKAŹNIKIEM ZEWNĘTRZNYM.

1. Jednokrotnie nacisnąć przycisk  /  znajdujący się z tyłu stacji pogodowej. Ikona  zostanie wyświetlona obok wskazania temperatury i wilgotności wewnętrznej.
2. Nacisnąć i przytrzymać przycisk  /  aż ikona  zacznie migać. Stacja pogodowa wyszuka sygnał kolejnego nadajnika zewnętrznego przypisanego do kanału 2.
3. Zsunąć drzwiczki baterii drugiego przekaźnika, przesunąć przełącznik do pozycji środkowej oznaczonej jako **2**, a następnie włożyć dwie baterie AAA do komory baterii, przestrzegając prawidłowej biegunowości +/- . Założyć pokrywę baterii.
4. Temperatura na zewnątrz i wilgotność odczytana na drugim przekaźniku pojawią się w ciągu kilku sekund na ekranie LCD wraz z ikoną . Jeśli dane nadal nie będą się pojawiać, należy wyjąć i ponownie włożyć baterie do drugiego przekaźnika jeden raz.
5. Aby zsynchronizować stację pogodową z trzecim czujnikiem zewnętrznym, należy powtórzyć te same kroki wybierając  na stacji pogodowej oraz **3** na przełączniku trzeciego przekaźnika.

## AUTOMATYCZNE PRZEWIJANIE TEMPERATURY I WILGOTNOŚCI NA ZEWNĄTRZ RÓŻNYCH PRZEKAŹNIKÓW



Nacisnąć przycisk ▲/  aż ikona  zacznie migać i wyemitowany zostanie krótki sygnał dźwiękowy. Wskazania temperatury i wilgotności zewnętrznej z innych nadajników będą wyświetlane jedno po drugim, przez kilka sekund, w następującej kolejności: , , .

Aby wyłączyć automatyczne przewijanie wskazań, jednokrotnie nacisnąć przycisk ▲/ , aby powrócić do stałego wyświetlania temperatury i wilgotności z nadajnika . Na wyświetlaczu widoczna będzie ikona .

## WSKAŹNIK ROZŁADOWANIA BATERII PRZEKAŹNIKA ZEWNĘTRZNEGO

Wyświetli się ikona  wskazująca niski poziom naładowania baterii przekaźnika zewnętrznego. Konieczna może być wymiana baterii przekaźnika zewnętrznego na nowe.

Bardzo niskie temperatury (np. poniżej  $-10^{\circ}\text{C}$ ) wpływają na obniżenie napięcia w bateriach.

Problem	Rozwiązanie
Wyświetlacz LCD jest pusty	<ol style="list-style-type: none"><li>1. Włożyć nowe baterie do stacji pogodowej.</li><li>2. Upewnić się, że zasilacz sieciowy jest poprawnie podłączony do działającego gniazda zasilającego prądem przemiennym.</li><li>3. Upewnić się, że wtyczka DC jest prawidłowo podłączona do stacji pogodowej.</li></ol>
Temperatura i wilgotność zewnętrzna nie są wyświetlane	<ol style="list-style-type: none"><li>1. Nacisnąć i przytrzymać przycisk ▲/  stacji pogodowej, aby ponownie wyszukać sygnał temperatury zewnętrznej.</li><li>2. Nacisnąć i przytrzymać przycisk ▲/ , a następnie wyjąć baterie i włożyć nowe baterie do nadajnika zewnętrznego.</li><li>3. Upewnić się, że na stacji pogodowej wybrano prawidłowy kanał (ustawienie standardowe to  – kanał 1).</li><li>4. Sprawdzić, czy z prawej strony wskazania temperatury zewnętrznej widoczna jest ikona niskiego napięcia baterii. Jeśli tak, należy wymienić baterie w przekaźniku zewnętrznym na nowe baterie alkaliczne.</li><li>5. Nie są stosowane inne źródła zakłóceń (takie jak monitory komputerowe, telewizory, słuchawki lub głośniki) na ścieżce sygnału z czujnika zewnętrznego. Sygnał przechodzi po linii prostej; źródło elektryczne obok tej „linii” może spowodować zakłócenia.</li></ol>
Temperatura lub wilgotność są niepoprawne	<ol style="list-style-type: none"><li>1. Upewnić się, że jednostka główna i przekaźnik zewnętrzny znajdują się z dala od źródeł ciepła/zimna/bezpośredniego światła słonecznego/deszczu.</li></ol>

## SPECYFIKACJA:

### Zakres temperatury

Wewnątrz od  $+32^{\circ}\text{F}$  do  $+122^{\circ}\text{F}$  (od  $0^{\circ}\text{C}$  do  $+50^{\circ}\text{C}$ ) (jeśli temperatura jest poza zakresem, na wyświetlaczu pojawia się HH.H/LL.L)

Na zewnątrz  $-25^{\circ}\text{C}$  do  $+70^{\circ}\text{C}$  (w razie przekroczenia zakresu wyświetlone zostanie oznaczenie HH.H/LL.L)

## **Zakres wilgotności**

Wewnątrz	20%–95%
Na zewnątrz	20%–95%
Stopniowanie temperatury	0,2°F/0,1°C
Rozdzielczość RH%	1%
Format czasu	24 godz.
Godzina	0:00
Alarm 1 i 2	06:00
Czas trwania alarmu	2 minuty
Czas trwania drzemki	5 minut

## **DBANIE O STACJĘ POGODOWĄ**

1. Nie narażać urządzenia na działanie ekstremalnych temperatur, wody lub bezpośredniego nasłonecznienia.
2. Unikać kontaktu z materiałami korodującymi.
3. Nie narażać urządzenia na działanie dużych sił, pyłu lub wilgotności.
4. Nie otwierać tylnej obudowy wewnętrznej ani nie ingerować w żadne komponenty urządzenia.
5. Nie podłączać do żadnego innego zasilacza AC/DC o błędnej specyfikacji lub zasilaniu.
6. Nadajnik zewnętrzny należy umieścić w suchym ocienionym miejscu i chronić go przed bezpośrednim nasłonecznieniem i deszczem.

## **Środki ostrożności**

- Stacja główna przeznaczona jest wyłącznie do użytku wewnątrz pomieszczeń, a czujnik zewnętrzny powinien być stosowany na zewnątrz.
- Nie stosować nadmiernej siły i nie potrząsać urządzeniem podczas korzystania.
- Nie wystawiać jednostki na ekstremalne temperatury, bezpośrednie światło słoneczne, kurz czy wilgoć.
- Nie zanurzać w wodzie.
- Unikać kontaktu z materiałami korodującymi.
- Urządzenia nie wolno utylizować w ogniu, ponieważ może wybuchnąć.
- Nie otwierać tylnej obudowy wewnętrznej ani nie ingerować w żadne komponenty urządzenia.

## **Ostrzeżenia bezpieczeństwa dotyczące baterii**

- Używać wyłącznie baterii alkalicznych, a nie baterii akumulatorowych.
- Włożyć baterie prawidłowo, zgodnie z biegunowością (+/-).
- Zawsze należy wymieniać cały zestaw baterii.
- Nigdy nie wolno mieszać zużytych i nowych baterii.
- Zużyte baterie należy natychmiast wymieniać.
- Wyjmować baterie, jeśli urządzenie nie jest używane.
- Nie ładować ponownie baterii ani nie wyrzucać ich do ognia, ponieważ mogą eksplodować.
- Należy upewnić się, że baterie są przechowywane z dala od metalowych obiektów, ponieważ zetknięcie z nimi może spowodować zwarcie.
- Unikać wystawiania baterii na działanie ekstremalnych temperatur, wilgoć czy światło słoneczne.
- Baterie należy trzymać w miejscu niedostępnym dla dzieci. Stwarzają one zagrożenie udławienia się.

Produkt należy używać tylko zgodnie z przeznaczeniem!

#### **Zobowiązania według przepisów prawa dotyczących baterii**



Stare baterie nie należą do odpadów domowych, ponieważ mogą szkodzić zdrowiu i środowisku. Zużyte baterie można oddać bezpłatnie u swojego sprzedawcy lub w punktach zbiórek. Użytkownik końcowy jest zobowiązany prawem do zwrotu odpowiednich baterii sprzedawcom lub w innych punktach zbiórek!

#### **Zobowiązania według przepisów prawa dotyczących urządzeń elektrycznych**



Ten symbol oznacza, że użytkownik musi utylizować urządzenia elektryczne z dala od ogólnych odpadów domowych, kiedy osiągną one koniec okresu eksploatacji. Swoje urządzenie najlepiej jest oddać w lokalnym punkcie zbiórki odpadów lub centrum recyklingu. Dotyczy to wszystkich państw Unii Europejskiej oraz innych państw europejskich, w których obowiązuje system zbierania odpadów segregowanych.