

# WS9050 Bedienungsanleitung

---

## Umwelteinflüsse auf Funkempfang

Die Station empfängt kabellos die genaue Uhrzeit. Wie bei allen kabellosen Geräten kann der Funkempfang durch folgende Einflüsse beeinträchtigt sein:

- lange Übertragungswege
- naheliegende Berge und Täler
- nahe Autobahnen, Gleisen, Flughäfen, Hochspannungsleitungen, etc.
- nahe Baustellen
- inmitten hoher Gebäude
- in Betonbauten
- nahe elektrischer Geräte (Computer, Fernseher, etc) und metallischer Gegenstände
- in bewegten Fahrzeugen

Platzieren Sie die Station an einem Ort mit optimalem Empfang, z.B. in der Nähe von Fenstern und entfernt zu metallischen oder elektrischen Gegenständen.

## Vorsichtsmaßnahmen

- Dieses Gerät ist ausschließlich für den Gebrauch in Innenräumen gedacht.
- Setzen Sie das Gerät nicht extremer Gewalteinwirkung oder Stößen aus.
- Setzen Sie das Gerät nicht hohen Temperaturen, direktem Sonnenlicht, Staub und Feuchtigkeit aus.
- Tauchen Sie das Gerät nicht in Wasser.
- Vermeiden Sie den Kontakt mit ätzenden Materialien.
- Werfen Sie das Gerät nicht ins Feuer. Es könnte explodieren.
- Öffnen Sie nicht das Gehäuse und manipulieren Sie nicht bauliche Bestandteile des Geräts.

## Batterie-Sicherheitshinweise

- Verwenden Sie nur Alkali-Batterien, keine wiederaufladbaren Batterien.
- Legen Sie die Batterien unter Beachtung der Polarität (+/-) richtig ein.
- Ersetzen Sie stets einen vollständigen Batteriesatz.
- Mischen Sie niemals alte und neue Batterien.
- Entfernen Sie erschöpfte Batterien sofort.
- Entfernen Sie die Batterien bei Nichtnutzung.
- Laden Sie die Batterien nicht auf und werfen Sie sie nicht ins Feuer. Sie könnten explodieren.
- Bewahren Sie die Batterien nicht in der Nähe von Metallobjekten auf, da ein Kontakt einen Kurzschluss verursachen kann.
- Setzen Sie Batterien keinen hohen Temperaturen, extremer Feuchtigkeit oder direktem Sonnenlicht aus.
- Bewahren Sie Batterien außerhalb der Reichweite von Kindern auf. Verschlucken der Batterien kann zum Ersticken führen.

Verwenden Sie das Produkt ausschließlich für den vorgesehenen Zweck!

# WS9050 Bedienungsanleitung

---

## Hinweispflicht nach dem Batteriegesetz



Altbatterien gehören nicht in den Hausmüll. Wenn Batterien in die Umwelt gelangen, können diese Umwelt- und Gesundheitsschäden zur Folge haben. Sie können gebrauchte Batterien unentgeltlich bei ihrem Händler und Sammelstellen zurückgeben. Sie sind als Verbraucher zur Rückgabe von Altbatterien gesetzlich verpflichtet!

## Hinweispflicht nach dem Elektronikgerätegesetz



Laut Elektro- und Elektronikgerätegesetz (ElektroG) gehört Elektroschrott nicht in den Hausmüll, sondern ist zu recyceln oder umweltfreundlich zu entsorgen. Entsorgen Sie ihr Gerät in einen Recycling Container oder an eine lokale Abfallsammelstelle.

## Funktionen:

- ▶ Funkgesteuerte DCF77-Uhr
- ▶ Ewiger Kalender bis 2099
- ▶ Wochentag, Auswahl von 7 möglichen Sprachen: Englisch, Deutsch, Italienisch, Französisch, Spanisch, Niederländisch und Dänisch
- ▶ 12/24 Stunden Zeitformat
- ▶ 2 Alarme
- ▶ Schlummerfunktion
- ▶ Mondphasenanzeige
- ▶ Wohlfühlindikator
- ▶ Batterieendanzeige
- ▶ Temperatur alternativ in °C oder °F
- ▶ Frostalarm durch Außensender
- ▶ Luftdruck:
  - Luftdruck - Messbereich: 850~1100 mB/hPa (25.10~32.48inHg)
  - Luftdruck alternative in mB/hPa oder inHg
  - Aufzeichnung des Luftdrucks innerhalb von 24 Stunden
- ▶ Luftfeuchtigkeit: Innen- & Außenmessbereich: 20~95%RH
- ▶ Temperatur:
  - Innentemperatur - Messbereich: -9.9°C ~ 50°C (14.2° ~122°F)
  - Außentemperatur – Messbereich: -20°C ~ 60°C (-4°F ~140°F)
- ▶ Anzeige von maximale / minimalen Daten von Temperatur und Luftfeuchtigkeit
- ▶ Außensender:
  - 433.92MHz RF Übertragungsfrequenz
  - 60 Meter Übertragungsbereich im Freifeld
  - 3 Kanäle auswählbar

# WS9050 Bedienungsanleitung

## ▶ Wettervorhersagefunktion

## ▶ Stromversorgung:

Wetterstation:

Batterien: 2 x LR06 AA

Außensender:

Batterien: 2 x LR06 AA

## Produktaufbau - Wetterstation

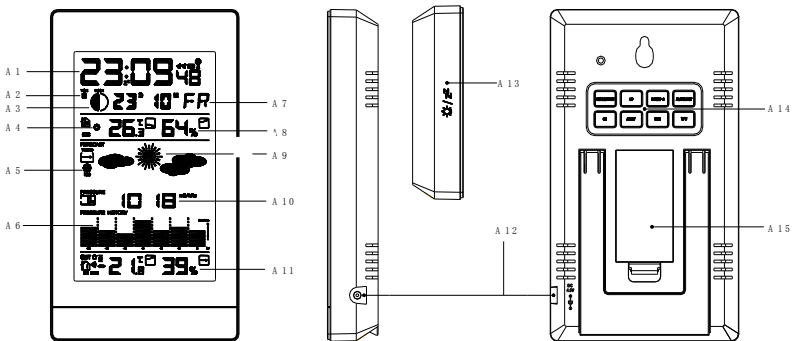

## Bestandteile der Wetterstation:

A1: Uhrzeit

A3: Mondphase

A4: Wohlfühlindikator

A5: Frostalarm-Symbol

A6: Luftdruck-Historiendiagramm

A7: Wochentag

A8: Innentemperatur & -luftfeuchtigkeit

A9: Wettervorhersage

A10: Luftdruck

A11: Außentemperatur & -luftfeuchtigkeit

A13: Schlummer / Beleuchtungs-Taste  
(Snooze/Light)

A14: Funktionstaste

A15: Batteriefachabdeckung

# WS9050 Bedienungsanleitung

---

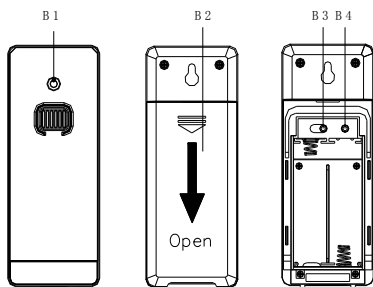

## Bestandteile des Außensenders (TX205-DTH)

- B1: Empfangsindikator-LED
- B2: Batteriefachabdeckung
- B3: Kanalschalter
- B4: Neustarttaste (Reset)

## Inbetriebnahme:

- ▶ Öffnen Sie die Batteriefachabdeckung der Wetterstation.
- ▶ Legen Sie 2 x AA Batterien unter Berücksichtigung der richtigen Polarität ein [“+“ und “-“ Markierungen].
- ▶ Beim Einlegen der Batterien blinken alle Symbole für 3 Sekunden auf der Anzeige auf, ein Signalton ist zu hören und die Wetterstation zeigt die Innentemperatur und Luftfeuchtigkeit an.
- ▶ Die Wetterstation sucht nun nach dem Signal des Außensenders. Diese Funktion dauert 3 Minuten und das Funkantennen-Symbol blinkt im “OUTDOOR“-Bereich der Wetterstation.
- ▶ Öffnen Sie die Batteriefachabdeckung des Außensenders und legen Sie 2 x AA Batterien unter Berücksichtigung der richtigen Polarität ein [“+“ und “-“ Markierungen].
- ▶ Nach 3 Minuten hat die Wetterstation eine Verbindung zum Außensender hergestellt und wechselt in den Empfangsmodus für das Funkzeitsignal.

# WS9050 Bedienungsanleitung

---

## **Empfang des Funksignals:**

- ▶ 3 Minuten nach dem Einlegen der Batterien oder nach einem Neustart beginnt die Uhr automatisch nach dem **DCF77**-Funksignal zu suchen. Das Funkmast-Symbol blinkt auf.
- ▶ Um 1:00, 2:00 und 3:00 Uhr beginnt die Uhr automatisch das **DCF77**-Funksignal zu suchen und die Uhrzeit zu synchronisieren. Sollte die Synchronisation der Zeitdaten fehlschlagen (das Funkmast-Symbol verschwindet), dann wird die Uhr automatisch zur nächsten vollen Stunde eine weitere Synchronisation starten. Dieser Prozess wird automatisch bis zu 5 Mal wiederholt.
- ▶ Halten Sie die "**DOWN**" Taste für 3 Sekunden gedrückt um die manuelle **DCF77**-Signalsuche zu beginnen. Die Signalsuche wird nach 7 Minuten ohne **DCF77**-Signalempfang beendet (das Funkmast-Symbol verschwindet) und ein weiterer Versuch wird zur nächsten vollen Stunde durchgeführt.
- ▶ Drücken Sie die "**DOWN**" Taste während der Signalsuche um diese zu beenden.

## **Hinweise:**

- ▶ Ein blinkendes Funkmast-Symbol signalisiert eine aktive **DCF77** Empfangssuche.
- ▶ Ein dauerhaft aufleuchtendes Funkmast-Symbol bedeutet, dass das **DCF77**-Funksignal erfolgreich empfangen wurde.
- ▶ Eine Mindestentfernung von 2,5 Metern zu allen möglichen Störquellen wird empfohlen, wie z.B. von Fernsehgeräten und Computerbildschirmen.
- ▶ Der Funkempfang ist schwächer in Räumen mit Betonwänden (z.B. in Kellern) und in Büros. In solchen Umgebungen sollte die Wetterstation in der Nähe eines Fensters aufgestellt werden.
- ▶ Während dem Empfang des Funksignals sind nur die "**SNOOZE/LIGHT**" und die "**WAVE**" Taste nutzbar, andere Tasten sind funktionslos. Drücken Sie die "**WAVE**" Taste um den Empfang zu beenden und den Zugriff auf andere Funktionen wieder freizugeben.

# WS9050 Bedienungsanleitung

---

## Manuelle Zeiteinstellung:

- ▶ Bitte stellen Sie die Wetterstation nach der ersten Inbetriebnahme und jeden Neustart manuell ein, im speziellen das Wettervorhersagesymbol und gegebenenfalls dem relativen Luftdruck.
- ▶ Halten Sie die **“SET/HISTORY”** Taste für 2 Sekunden gedrückt und das Jahr **“2015Yr”** blinkt. Drücken sie die **“UP”** und die **“DOWN”** Tasten um das Jahr einzustellen.
- ▶ Drücken Sie die **“SET/HISTORY”** Taste um die Einstellung zu bestätigen und der Monat blinkt. Drücken Sie die **“UP”** und die **“DOWN”** Tasten um den Monat einzustellen.
- ▶ Drücken Sie die **“SET/HISTORY”** Taste um die Einstellung zu bestätigen und das Datum blinkt. Drücken Sie die **“UP”** und die **“DOWN”** Tasten um das Datum einzustellen.
- ▶ Drücken Sie die **“SET/HISTORY”** Taste um die Einstellung zu bestätigen und der Monat und das Datum blinken. Drücken Sie die **“UP”** und die **“DOWN”** Tasten um die Datumsanzeige als Monat/Datum oder Datum/Monat einzustellen.
- ▶ Drücken Sie die **“SET/HISTORY”** Taste um die Einstellung zu bestätigen und die Sprache für den Wochentag blinkt. Drücken Sie die **“UP”** und die **“DOWN”** Tasten um eine Sprache einzustellen. Eine Liste aller verfügbaren Sprachen befindet sich in der nachfolgenden Grafik.
- ▶ Drücken Sie die **“SET/HISTORY”** Taste um die Einstellung zu bestätigen und der 12/24 Stundenmodus blinkt. Drücken Sie die **“UP”** und die **“DOWN”** Tasten um zwischen dem 12/24 Stundenmodus zu wechseln.
- ▶ Drücken Sie die **“SET/HISTORY”** Taste um die Einstellung zu bestätigen und die Stunde blinkt. Drücken Sie die **“UP”** und die **“DOWN”** Tasten um die Stunde einzustellen.
- ▶ Drücken Sie die **“SET/HISTORY”** Taste um die Einstellung zu bestätigen und die Minute blinkt. Drücken Sie die **“UP”** und die **“DOWN”** Tasten um die Minute einzustellen.
- ▶ Drücken Sie die **“SET/HISTORY”** Taste um die Einstellung zu bestätigen und die Zeitzone blinkt. Drücken Sie die **“UP”** und die **“DOWN”** Tasten um die

# WS9050 Bedienungsanleitung

Zeitzone einzustellen. Für Deutschland wird z.B. die Zeitzone 00 und für das Vereinigte Königreich wird die Zeitzone -01 genutzt.

- ▶ Drücken Sie die **“SET/HISTORY”** Taste um die Einstellung zu bestätigen und die Wettervorhersage blinkt. Drücken Sie die **“UP”** und die **“DOWN”** Tasten um eine Wettervorhersage passend zur derzeitigen Wettersituation einzustellen.
- ▶ Drücken Sie die **“SET/HISTORY”** Taste um die Einstellung zu bestätigen und die Luftdruckdaten blinken. Drücken Sie die **“UP”** und die **“DOWN”** Tasten um die Luftdruckdaten passend zum aktuellen lokalen Wert einzustellen. Dieser Wert entspricht dem absoluten Luftdruck, wenn nichts eingestellt wurde.
- ▶ Drücken Sie die **“SET/HISTORY”** Taste um die Einstellung zu bestätigen und die Luftdruckeinheit blinkt. Drücken Sie die **“UP”** und die **“DOWN”** Tasten um die Luftdruckeinheit als mB/hPa oder inHg einzustellen.
- ▶ Drücken Sie die **“SET/HISTORY”** Taste um die Einstellung zu bestätigen und zu beenden. Die Wetterstation wechselt in den normalen Zeitanzeigemodus.

Multi Language Day display language							
	EN	GE	FR	ES	IT	NE	DA
	ENGLISH	GERMAN	FRENCH	SPANISH	ITALIAN	NETHERLANDS	DENMARK
SUNDAY	SU <small>(SU)</small>	SO <small>(SD)</small>	DI <small>(DI)</small>	DO <small>(DD)</small>	DO <small>(DD)</small>	ZO <small>(ZD)</small>	SO <small>(SD)</small>
MONDAY	MO <small>(MD)</small>	MO <small>(MD)</small>	LU <small>(LU)</small>	LU <small>(LU)</small>	LU <small>(LU)</small>	MA <small>(MA)</small>	MA <small>(MA)</small>
TUESDAY	TU <small>(TU)</small>	DI <small>(DI)</small>	MA <small>(MA)</small>	MA <small>(MA)</small>	MA <small>(MA)</small>	DI <small>(DI)</small>	TI <small>(TI)</small>
WEDNESDAY	WE <small>(WE)</small>	MI <small>(MI)</small>	ME <small>(ME)</small>	MI <small>(MI)</small>	ME <small>(ME)</small>	WO <small>(WD)</small>	ON <small>(ON)</small>
THURSDAY	TH <small>(TH)</small>	DO <small>(DD)</small>	JE <small>(JE)</small>	JU <small>(JU)</small>	GI <small>(GI)</small>	DO <small>(DD)</small>	TO <small>(TD)</small>
FRIDAY	FR <small>(FR)</small>	FR <small>(FR)</small>	VE <small>(VE)</small>	VI <small>(VI)</small>	VE <small>(VE)</small>	VR <small>(VR)</small>	FR <small>(FR)</small>
SATURDAY	SA <small>(SA)</small>	SA <small>(SA)</small>	SA <small>(SA)</small>	SA <small>(SA)</small>	SA <small>(SA)</small>	ZA <small>(ZA)</small>	LO <small>(LD)</small>









## Hinweis:

- ▶ Die Wetterstation beendet automatisch den Einstellungsmodus und wechselt in den normalen Zeitanzeigemodus, wenn innerhalb von 20 Sekunden keine Taste gedrückt wird.

# WS9050 Bedienungsanleitung

---

## Alarmeinrichtung:

- ▶ Drücken Sie die **“DOWN / ”** Taste und das **“”** Symbol wird auf dem LCD angezeigt. Drücken Sie die Taste erneut und das **“”** Symbol wird angezeigt. Drücken Sie die Taste erneut und beide Symbole **“ ”** werden angezeigt, wobei jedes Symbol einen aktiven Alarm darstellt. Drücken Sie die **“DOWN / ”** Taste erneut, Alarm1 und Alarm2 werden ausgeschaltet. (keine **“”** und **“”** Symbole werden angezeigt).
- ▶ Halten Sie die **“ALARM/SET”** für 2 Sekunden gedrückt und die Stundenanzeige von Alarm 1 blinkt. Drücken Sie die **“UP”** und die **“DOWN”** Tasten um die Stunde einzustellen.
- ▶ Drücken Sie die **“ALARM/SET”** Taste um die Einstellung zu bestätigen und die Minutenanzeige von Alarm 1 blinkt. Drücken Sie die **“UP”** und die **“DOWN”** Tasten um die Minute einzustellen.
- ▶ Drücken Sie die **“ALARM/SET”** Taste um die Einstellung zu bestätigen und die Stundenanzeige von Alarm 2 blinkt. Drücken Sie die **“UP”** und die **“DOWN”** Tasten um die Stunde einzustellen.
- ▶ Drücken Sie die **“ALARM/SET”** Taste um die Einstellung zu bestätigen und die Minutenanzeige von Alarm 2 blinkt. Drücken Sie die **“UP”** und die **“DOWN”** Tasten um die Minute einzustellen.
- ▶ Drücken Sie die **“ALARM/SET”** Taste um die Einstellung zu bestätigen und zu beenden.

## Hinweise:

- ▶ Die Station beendet automatisch den Einstellungsmodus und wechselt in den normalen Zeitanzeigemodus, wenn innerhalb von 20 Sekunden keine Taste gedrückt wird.
- ▶ Der Alarmton ist für 2 Minuten zu hören, wenn keine Taste zum Beenden gedrückt wird. In diesem Fall wird der Alarm nach 24 Stunden automatisch wiederholt.
- ▶ Der ansteigende Alarmton (Crescendo, Dauer: 2 Minuten) wechselt die Lautstärke viermal während der Alarm zu hören ist.



# WS9050 Bedienungsanleitung

## Alarmton ausschalten









- ▶ Drücken Sie während des Alarms jede Taste außer der „☀️ / Z“ Taste um den Alarm zu beenden. Der Alarm muss nicht neu aktiviert werden und die letzte eingestellte Alarmzeit wird beibehalten.

## Schlummerfunktion:

- ▶ Drücken Sie die „☀️ / Z“ Taste während des Alarmtons und der Alarm wechselt in die Schlummerfunktion. Der Alarmton ist nach 5 Minuten erneut zu hören.

## Mondphasen:

- ▶ Die Wetterstation zeigt automatisch die derzeitige Mondphase auf dem Display an.

 Vollmond	 Abnehmender Mond	 Letztes Viertel	 Abnehmende Sichel
 Neumond	 Zunehmende Sichel	 Erstes Viertel	 Zunehmender Mond

## Trendanzeige

- ▶ Die aktuellen Werte und Trends zu Temperatur/Luftfeuchtigkeit/Luftdruck werden auf dem LCD Display angezeigt.
- ▶ Die Wetterstation kann nach einer erfolgreichen Verbindung zum Außensender auch die aktuellen Werte und Trends zu Außentemperatur/Außenluftfeuchtigkeit anzeigen.
- ▶ Folgende Darstellungen sind möglich:

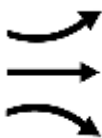

Temperatur/Luftfeuchtigkeit/Luftdruck steigt an.

Temperatur/Luftfeuchtigkeit/Luftdruck bleibt konstant.

Temperatur/Luftfeuchtigkeit/Luftdruck fällt ab.

# WS9050 Bedienungsanleitung

## Empfang des Funksenders:

- ▶ Die Wetterstation empfängt nach dem Einlegen der Batterien die Außentemperatur und -luftfeuchtigkeit.
- ▶ Der Außensender sendet nach dem Einlegen der Batterien automatisch Temperatur- und Luftfeuchtigkeitsdaten an die Wetterstation.
- ▶ Überprüfen Sie, ob die richtige Kanalnummer ausgewählt ist, wenn eine Übertragung von Außensender an die Wetterstation nicht aufgebaut werden konnte (" - " wird auf dem LCD angezeigt). Halten Sie die "CH" Taste für 3 Sekunden gedrückt um eine manuelle Übertragung zu beginnen. Das RF Symbol " ))) " blinkt auf dem LCD und die Wetterstation versucht ein Außensendersignal zu empfangen.
- ▶ Drücken Sie bei der Nutzung von 2 oder 3 Außensendern für die Wetterstation auf die "+/CH" Taste um CH2, CH3 oder die zyklische Darstellung anzeigen zu lassen.

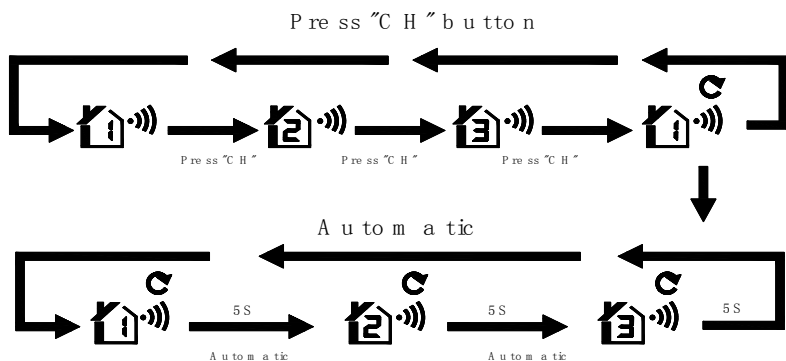

## Maximale/minimale Temperatur/Luftfeuchtigkeit

- ▶ Drücken Sie die "MEM" Taste und der LCD zeigt die maximalen Werte für Temperatur und Luftfeuchtigkeit an. Drücken Sie die "MEM" Taste erneut und der LCD zeigt die minimalen Werte für Temperatur und Luftfeuchtigkeit an. Drücken Sie die "MEM" Taste erneut und der LCD zeigt die derzeitigen Werte für Temperatur und Luftfeuchtigkeit an.
- ▶ "MAX" oder "MIN" wird während der Anzeige der maximalen oder minimalen

# WS9050 Bedienungsanleitung

---

Werte auf dem LCD angezeigt.

- ▶ Halten Sie die "MEM" Taste für 3 Sekunden gedrückt und die maximalen/minimalen Werte für Temperatur/Luftfeuchtigkeit werden auf die derzeitigen Werte zurückgesetzt.





## **Hinweis:**

- ▶ **LL.L** wird angezeigt, wenn die Temperaturwerte unterhalb des Messbereiches sind und **HH.H** wird angezeigt, wenn die Temperaturwerte oberhalb des Messbereiches sind.

## **Frostalarm**

- ▶ Das Frostalarm-Symbol  "Ice" blinkt in der Nähe der Wettervorhersage, wenn die Außentemperatur zwischen  $-1\text{ }^{\circ}\text{C}$  bis  $+2.9\text{ }^{\circ}\text{C}$  oder zwischen  $+30.2\text{ }^{\circ}\text{F}$  bis  $+37.2\text{ }^{\circ}\text{F}$  liegt.

## **Außentemperaturalarm**

- ▶ Drücken Sie die "**ALERT**" Taste um den Außentemperaturalarm zu aktivieren und das -Symbol wird angezeigt. Drücken Sie die "**ALERT**" Taste um den Außentemperaturalarm zu deaktivieren und das -Symbol verschwindet.
- ▶ Halten Sie die "**ALERT**" Taste für 3 Sekunden gedrückt, das -Symbol und die Höchsttemperaturgrenze "60.0" blinken. Drücken Sie die "**CH**" Taste um einen Kanal zum einstellen auszuwählen. Drücken Sie die "**UP**" oder die "**DOWN**" Taste um eine Höchsttemperaturgrenze einzustellen.
- ▶ Drücken Sie die "**ALERT**" Taste um die Einstellung zu bestätigen, das -Symbol und die Tiefsttemperaturgrenze "-20.0" blinken. Drücken Sie die "**UP**" oder die "**DOWN**" Taste um eine Tiefsttemperaturgrenze einzustellen.
- ▶ Drücken Sie die "**ALERT**" Taste um die Einstellung zu bestätigen und zu beenden.
- ▶ Bei Überschreitung der eingestellten Außentemperaturgrenzen blinken die entsprechenden Temperaturwerte und Symbole und 5 Alarmsignale sind jede Minute zu hören.

# WS9050 Bedienungsanleitung

---

## **Hinweise:**

- ▶ Die Station beendet automatisch den Einstellungsmodus und wechselt in den normalen Zeitanzeigemodus, wenn innerhalb von 20 Sekunden keine Taste gedrückt wird.
- ▶ Drücken Sie eine beliebige Taste während des Alarmtons um diesen zu beenden. Der Temperaturwert und das Symbol werden blinken, bis der Temperaturwert nicht länger die Alarmgrenze überschreitet oder der Außentemperaturalarm ausgeschaltet wird.

## **Luftdruckhistorie für die letzten 24 Stunden**

- ▶ Drücken Sie mehrfach die **“SET/HISTORY”** Taste um die Luftdruckwerte der letzten 24 Stunden anzuzeigen.

0HR = derzeitiger Luftdruck

-1HR = Luftdruck der vorigen Stunde

-2HR = Luftdruck der vorigen 2 Stunden, etc.



















## **Hinweis:**

- ▶ Die Station beendet automatisch den Historienmodus und wechselt in den normalen Zeitanzeigemodus, wenn innerhalb von 5 Sekunden keine Taste gedrückt wird.

# WS9050 Bedienungsanleitung

## Wettervorhersagefunktion

- ▶ Die Wettervorhersage berechnet sich aus der Auswertung von Schwankungen des Luftdrucks und kann von den aktuellen Wetterbedingungen abweichen.
- ▶ Die Wetterstation zeigt folgende Wettersymbole an:

Sunny			
Slightly cloudy			
Cloudy			
Rainy			
Heavy rainy			
Snowy			

- ▶ Die Wettersymbole zeigen die mögliche Wetterveränderung der nächsten 8 Stunden an, nicht das aktuelle Wetter.

## Hintergrundbeleuchtung

Drücken Sie die "☀ / ZZ" Taste und die Hintergrundbeleuchtung wird für 8 Sekunden aktiviert.

## Wohlfühlindikator



Die Temperatur und Luftfeuchtigkeit sind trocken (Die Luftfeuchtigkeit ist unter 40%.)



Die Temperatur und Luftfeuchtigkeit sind angenehm (Die Temperatur ist zwischen 20–28°C und die Luftfeuchtigkeit ist zwischen 40~70%)





Die Temperatur und Luftfeuchtigkeit sind feucht (Die Luftfeuchtigkeit ist über 70%)

# WS9050 Bedienungsanleitung

---

## Niedrigbatterieanzeige



Wenn das "  "-Symbol angezeigt wird, dann sind die Batterien der Wetterstation sehr schwach. Wenn das " **CH**  "-Symbol angezeigt wird, dann sind die Batterien des entsprechenden Außensenders sehr schwach.

## Technische Daten

Kalender-Bereich: 2000-1-1~2099-12-31

Zeitzone: -12~12Hr

Innentemperaturmessbereich: -9.9~50°C

Außentemperaturmessbereich: -20~60°C

Temperaturauflösung: 0.1°C/°F

Temperaturgenauigkeit:

0°C~40°C: ±1°C

-20°C~-0°C, 40°C~60°C: ±2°C

Luftfeuchtigkeitsmessbereich: 20-95%

Luftfeuchtigkeitsauflösung: 1%

Luftfeuchtigkeitsgenauigkeit:

±5%

Funkempfangsreichweite: 30 Meter (Freifeld)

Luftdruckmessbereich: 850-1100hpa

Luftdruckveränderungsgenauigkeit: ±5hpa

# WS9050 Manual

---

## Environmental reception effects

The station obtains the accurate time with wireless technology. Same as all wireless devices, the reception is maybe affected by the following circumstances:

- long transmitting distance
- nearby mountains and valleys
- near freeway, railway, airports, high voltage cable etc.
- near construction site
- among tall buildings
- inside concrete buildings
- near electrical appliances (computers, TV's, etc) and metallic structures
- inside moving vehicles

Place the station at a location with optimal signal, i.e. close to a window and away from metal surfaces or electrical appliances.

## Precautions

- This main unit is intended to be used only indoors.
- Do not subject the unit to excessive force or shock.
- Do not expose the unit to extreme temperatures, direct sunlight, dust or humidity.
- Do not immerse in water.
- Avoid contact with any corrosive materials.
- Do not dispose this unit in a fire as it may explode.
- Do not open the inner back case or tamper with any components of this unit.

## Batteries safety warnings

- Use only alkaline batteries, not rechargeable batteries.
- Install batteries correctly by matching the polarities (+/-).
- Always replace a complete set of batteries.
- Never mix used and new batteries.
- Remove exhausted batteries immediately.
- Remove batteries when not in use.
- Do not recharge and do not dispose of batteries in fire as the batteries may explode.
- Ensure batteries are stored away from metal objects as contact may cause a short circuit.
- Avoid exposing batteries to extreme temperature or humidity or direct sunlight.
- Keep all batteries out of reach from children. They are a choking hazard.

Use the product only for its intended purpose!

### Consideration of duty according to the battery law



Old batteries do not belong to domestic waste because they could cause damages of health and environment. You can return used batteries free of charge to your dealer and collection points. As end-user you are committed by law to bring back needed batteries to distributors and other collecting points!

### Consideration of duty according to the law of electrical devices



This symbol means that you must dispose of electrical devices separated from the General household waste when it reaches the end of its useful life. Take your unit to your local waste collection point or recycling centre. This applies to all countries of the European Union, and to other European countries with a separate waste collection system.

# WS9050 Manual

---

## Features:

- ▶ DCF Radio controlled clock function
- ▶ Perpetual Calendar Up to Year 2099
- ▶ Day of week in 7 languages user selectable: English, German, Italian, French, Spanish, Dutch and Danish
- ▶ Time format in optional 12/24 hour
- ▶ 2 Daily Alarm Function
- ▶ Snooze function
- ▶ Moon phase display
- ▶ Comfort level display
- ▶ Low battery indicator
- ▶ Temperature alternatively in °C or °F
- ▶ Outdoor thermometer ice alert
  
- ▶ Barometric pressure:
  - Barometric pressure measurement ranges: 850~1100 mB/hPa (25.10~32.48inHg)
  - Pressure alternatively in mB/hPa or inHg
  - The barometric pressure in the past 24 hours recording
  
- ▶ Humidity: Indoor & Outdoor measurable range: 20~95%RH
  
- ▶ Temperature:
  - Indoor temperature measurement ranges: -9.9°C ~ 50°C (14.2° ~122°F)
  - Outdoor temperature measurement ranges: -20°C ~ 60°C (-4°F ~140°F)
  
- ▶ Maximum / Minimum data display for temperature and humidity
  
- ▶ Remote Sensor:
  - 433.92MHz RF transmitting frequency
  - 60 meter transmission range in an open area
  - 3 channels Selectable
  
- ▶ The weather forecasting function
  
- ▶ Power Supply:
  - Weather Station: Battery: 2 x LR06 AA
  - Remote sensor: Battery: 2 x LR06 AA



# WS9050 Manual

## Weather Station Appearance

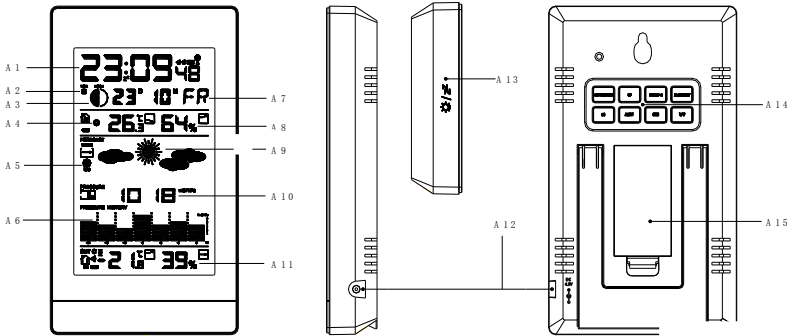

### Parts of weather station:

A1: Time

A3: Moon phase

A4: Comfort level

A5: Ice alert icon

A6: Pressure history diagram

A7: Day of week

A8: Indoor Temperature & humidity

A9: Weather forecast

A10: Barometric pressure

A11: Outdoor temperature & humidity

A13: Snooze / light touch key

A14: Operation button

A15: Battery door

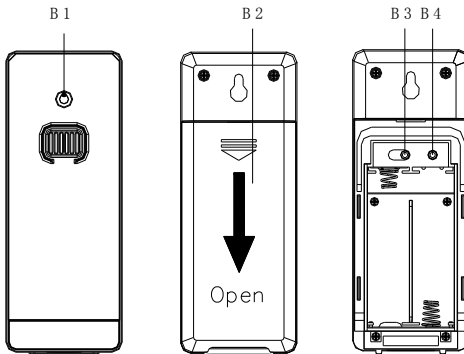

### Part of remote sensor (TX205TH)

B1: Transmission indicator LED

B3: Channel switch

B2: Battery door

B4: Reset button

# WS9050 Manual

---

## Initial operation:

- ▶ Open Weather Station battery compartment cover
- ▶ Insert 2 x AA batteries observing polarity [ “+” and “-“ marks]
- ▶ When you insert the batteries, all icons on the LCD display will light up for 3 seconds, and you will hear a beep tone and the station detects indoor temperature & humidity.
- ▶ The Weather Station will now start the outdoor remote sensor reception.. This operation takes about 3 minutes and is displayed by a flashing reception RF antenna symbol in the “OUTDOOR” display area on the receiver.
- ▶ Open Wireless Outdoor Sensor battery compartment cover, Insert 2 x AA batteries observing polarity [ “+” and “-“ marks].
- ▶ After receiver has a connection to the outdoor remote sensor after 3 minutes, it will enter the radio controlled time signal reception mode.

## Reception of the Radio signal:

- ▶ The clock will automatically search the **DCF** (radio controlled time) signal after 3 minutes of any restart or changing of new fresh batteries. The radio mast icon starts to flash.
- ▶ At 1:00 /2:00 / 3:00 AM, the clock automatically carries out the synchronization procedure with the **DCF** signal to correct any deviations to the exact time. If this synchronization attempt is unsuccessful (the radio mast icon disappears from the display), the system will automatically attempt another synchronization at the next full one hour. This procedure is repeated automatically up to total 5 times.
- ▶ To start manual **DCF** signal reception, press and hold down the “**DOWN**” button for 3 seconds. If no signals received within 7 minutes then the **DCF** signal search stops (the radio mast icon disappears) and will start again at the next full one hour.
- ▶ During DCF reception to stop searching radio signal, press the “**DOWN**” button once.

### ***Please note:***

- ▶ A flashing radio mast icon indicates that the **DCF** signal reception has started
- ▶ A continuously displayed radio mast icon indicates that the **DCF** signal was received successfully

# WS9050-DCF Manual

---

- ▶ We recommend a minimum distance of 2.5 meters to all sources of interference, such as televisions or computer monitors
- ▶ Radio reception is weaker in rooms with concrete walls (e.g.: in cellars) and in offices. In such extreme circumstances, place the system close to the window.
- ▶ During the DCF reception mode, only the "SNOOZE/LIGHT" and "**WAVE**" button function, other buttons have no function. If you want to use other functions, please press the "**WAVE**" button to exit the DCF reception mode.

## Manual settings:

- ▶ Please go through the manual settings after the first start up and after every restart, to set the weather forecast symbol and if needed relative air pressure.
- ▶ Press and hold the "**SET/HISTORY**" button for 2 seconds, "2015Yr" starts to flash. Now use "**UP**" and "**DOWN**" buttons to set the year.
- ▶ Press "**SET/HISTORY**" button to confirm your setting, the month starts to flash. Now use "**UP**" and "**DOWN**" buttons to set the month.
- ▶ Press "**SET/HISTORY**" button to confirm your setting, the date starts to flash. Now use "**UP**" and "**DOWN**" buttons to set the date.
- ▶ Press "**SET/HISTORY**" button to confirm your setting, the Month and Date icon starts to flash. Now use "**UP**" and "**DOWN**" buttons to set the date display on Month/Date or Date/Month.
- ▶ Press "**SET/HISTORY**" button to confirm your setting, the language for the day of week is display and starts to flash. Now use "**UP**" and "**DOWN**" buttons to choose the language. For a list of all languages see below graphic.
- ▶ Press "**SET/HISTORY**" button to confirm your setting, the 12/24 hour mode is display and starts to flash. Now use "**UP**" and "**DOWN**" buttons to switch between 12/24 hour mode.
- ▶ Press "**SET/HISTORY**" button to confirm your setting, the hour starts to flash. Now use "**UP**" and "**DOWN**" buttons to set the hour.
- ▶ Press "**SET/HISTORY**" button to confirm your setting, the minute starts to flash. Now use "**UP**" and "**DOWN**" buttons to set the minute.
- ▶ Press "**SET/HISTORY**" button to confirm your setting, the time zone is display

# WS9050-DCF Manual

and starts to flash. Now use “UP” and “DOWN” buttons to set the time zone.

For example for UK, the time zone is -01, for Germany it is 00.

- ▶ Press “SET/HISTORY” button to confirm your setting, the weather forecast pattern starts to flash. Now use “UP” and “DOWN” buttons to set the weather forecast symbol that matches the current weather.
- ▶ Press “SET/HISTORY” button to confirm your setting, the barometric pressure data starts to flash. Now use “UP” and “DOWN” buttons to set the barometric pressure data according to the local relative air pressure.

If not changed, the value corresponds to the absolute air pressure.

- ▶ Press “SET/HISTORY” button to confirm your setting, the barometric pressure unit starts to flash, Now use “UP” and “DOWN” buttons to set the barometric pressure unit to mB/hPa or inHg .
- ▶ Press “SET/HISTORY” button to confirm your setting and to end the setting procedures, enter the standard clock mode.

		Multi Language Day display language						
		EN	GE	FR	ES	IT	NE	DA
		ENGLISH	GERMAN	FRENCH	SPANISH	ITALIAN	NETHERLANDS	DENMARK
SUNDAY	SU <sub>(SU)</sub>	SO <sub>(SD)</sub>	DI <sub>(DI)</sub>	DO <sub>(DD)</sub>	DO <sub>(DD)</sub>	ZO <sub>(ZD)</sub>	SO <sub>(SD)</sub>	
MONDAY	MO <sub>(MD)</sub>	MO <sub>(MD)</sub>	LU <sub>(LU)</sub>	LU <sub>(LU)</sub>	LU <sub>(LU)</sub>	MA <sub>(MA)</sub>	MA <sub>(MA)</sub>	
TUESDAY	TU <sub>(TU)</sub>	DI <sub>(DI)</sub>	MA <sub>(MA)</sub>	MA <sub>(MA)</sub>	MA <sub>(MA)</sub>	DI <sub>(DI)</sub>	TI <sub>(TI)</sub>	
WEDNESDAY	WE <sub>(WE)</sub>	MI <sub>(MI)</sub>	ME <sub>(ME)</sub>	MI <sub>(MI)</sub>	ME <sub>(ME)</sub>	WO <sub>(WD)</sub>	ON <sub>(OS)</sub>	
THURSDAY	TH <sub>(TH)</sub>	DO <sub>(DD)</sub>	JE <sub>(JE)</sub>	JU <sub>(JU)</sub>	GI <sub>(GI)</sub>	DO <sub>(DD)</sub>	TO <sub>(TD)</sub>	
FRIDAY	FR <sub>(FR)</sub>	FR <sub>(FR)</sub>	VE <sub>(VE)</sub>	VI <sub>(VI)</sub>	VE <sub>(VE)</sub>	VR <sub>(VR)</sub>	FR <sub>(FR)</sub>	
SATURDAY	SA <sub>(SA)</sub>	SA <sub>(SA)</sub>	SA <sub>(SA)</sub>	SA <sub>(SA)</sub>	SA <sub>(SA)</sub>	ZR <sub>(ZA)</sub>	LO <sub>(LD)</sub>	









**Please note:**

- ▶ If there is no valid operation within 20 seconds, the station will automatically return to normal time mode from the set mode.

# WS9050-DCF Manual

---

## Setting the daily alarms:

- ▶ Press "**DOWN** / " button once, LCD will display "", press again to display "", press again to display " ", each symbol represents one alarm, which is active, when the bell symbol is displayed. Press "**DOWN** / " button again to Alarm1 and Alarm2 OFF (no "" and "" is displayed).
- ▶ Press and hold "**ALARM/SET**" button for 2 seconds until Alarm 1 hour display and starts to flash. Use the "**UP**" and "**DOWN**" buttons to set the hour.
- ▶ Press "**ALARM/SET**" button to confirm your setting, The Alarm 1 minute display and starts to flash. Use the "**UP**" and "**DOWN**" buttons to set the minute.
- ▶ Press "**ALARM/SET**" button to confirm your setting, The Alarm 2 hour display and starts to flash. Use the "**UP**" and "**DOWN**" buttons to set the hour.
- ▶ Press "**ALARM/SET**" button to confirm your setting, The Alarm 2 minute display and starts to flash. Use the "**UP**" and "**DOWN**" buttons to set the minute.
- ▶ Press "**ALARM/SET**" button to confirm your setting and to end the setting procedure.

### **Please note:**

- ▶ If there is no valid operation within 20 seconds, it will automatically return to normal time mode from the set mode.
- ▶ The alarm will sound for 2 minutes if you do not deactivate it by pressing any button. In this case the alarm will be repeated automatically after 24 hours.
- ▶ Rising alarm sound (crescendo, duration: 2 minutes) changes the volume 4 times whilst the alarm signal is heard.

## Switching off the alarm signal

- ▶ When the alarm is ringing, press any button except the " / **ZZ**" button to stop the alarm signal. It is not necessary to reactivate the alarm. It will ring again the next day.

## Snooze function:

- ▶ When the alarm is ringing, press the " / **ZZ**" button the alarm mode will get to SNOOZE mode. The alarm signal sounds again after approx. 5 minutes.

# WS9050-DCF Manual



---

## Moon phases:

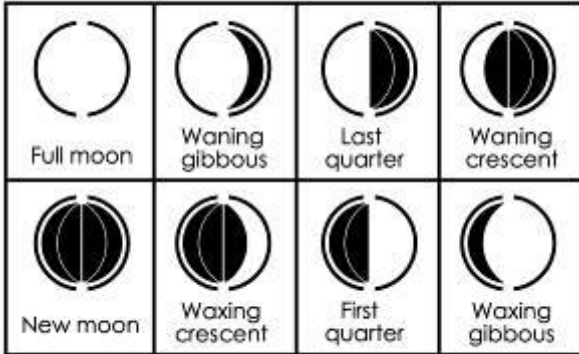
- ▶ The weather station has a display which automatically displays the current moon phase



## Trend displaying

- ▶ The current temperature/humidity/barometric pressure and the temperature/humidity/barometric pressure trend are shown in the LCD display.
- ▶ After successfully connecting with the outdoor sensor, the weather station can display the outdoor temperature/humidity and the temperature/humidity trend.
- ▶ You may see the following displays:
  -  The temperature/humidity/ barometric pressure is rising.
  -  The temperature/humidity/ barometric pressure is steady.
  -  The temperature/humidity/ barometric pressure is falling.

## RF Transmission Procedure:

- ▶ The weather station will be receiving outdoor temperature & humidity after batteries inserted.
- ▶ The outdoor sensor will automatically transmit temperature and humidity signal to the Weather Station after batteries inserted.
- ▶ If Weather Station failed to receive transmission from outdoor sensor (“-

# WS9050-DCF Manual

-"display on the LCD), check if the right channel number is selected and press and hold "CH" button for 3 seconds to receive a transmission manually. RF icon "⌂" flashes on the LCD. The Weather Station tries to receive the outdoor sensor then.

- ▶ If the weather station is used with 2 or 3 transmitters, press "+/CH" button shortly to display CH2, CH3 or cyclic display.

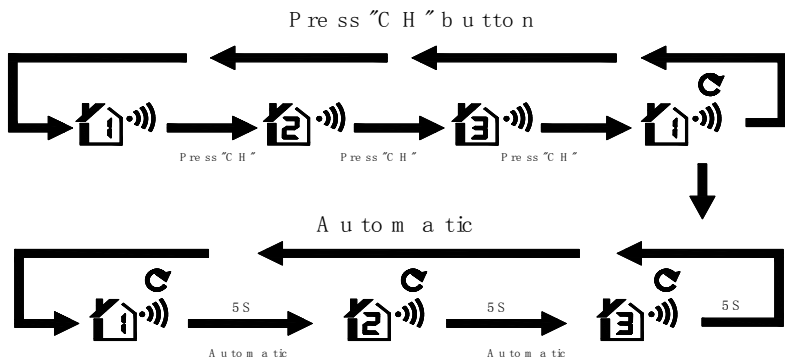

## Maximum/minimum temperature/humidity

- ▶ Press "MEM" button once, the LCD will display maximum value of temperature/humidity. Press "MEM" button again, the LCD will display minimum value of temperature/ humidity. Press "MEM" button again and the LCD will display current value of temperature/ humidity.
- ▶ While displaying MAX or MIN values, there is "MAX" or "MIN" on the LCD.
- ▶ Press and hold "MEM" button for 3 seconds. The temperature/humidity maximum/minimum value will reset to the current values

### **Please note:**

- ▶ If the temperature reading is below measuring range, **LL.L** will be displayed. If the temperature reading is above measuring range, **HH.H** will be displayed.





# WS9050-DCF Manual

---

## Ice alert

- ▶ The ice alert “” symbol appears and flashing near to the weather forecast pattern when the outdoor temperature is at  $-1^{\circ}\text{C}$  to  $+2.9^{\circ}\text{C}$  or  $+30.2^{\circ}\text{F}$  to  $+37.2^{\circ}\text{F}$ .

## Outdoor temperature alert

- ▶ Press the “**ALERT**” button once to active the outdoor temperature alert function, the icon “” is displayed. Press the “**ALERT**” button once again to set the outdoor temperature alert function off, the icon “” will disappear.
- ▶ Press and hold the “**ALERT**” button for 3 seconds, the icon “” and high temperature limit “60.0” starts flashing. Press the “**CH**” button to select the channel to be set , press “**UP**” or “**DOWN**” to set the high limit temperature limit.
- ▶ Press “**ALERT**” button to confirm your setting, the icon “” and the low temperature limit “-20.0” starts flashing, press “**UP**” and “**DOWN**” button to set the low temperature limit.
- ▶ Press “**ALERT**” button to confirm your setting and to end the setting procedure.
- ▶ When the outdoor temperature exceeds the limit value, the temperature value and corresponding icon will flash, at the same time 5 alarm signals will sound per minute.

### ***Please note:***

- ▶ If there is no valid operation within 20 seconds, the station will automatically return to normal time mode from the alarm time set mode.
- ▶ When the alarm is being emit, press any button to stop the alarm. The temperature value and the icon will keep flashing until the temperature does not exceed the set value or alert function is set off.

## Barometric pressure history for the last 24 hours

- ▶ Press the “**SET/HISTORY**” button repeatedly to display the barometric pressure values for the last 24 hours.

0HR = present barometric pressure

-1HR = barometric pressure an hour earlier

-2HR = barometric pressure two hours earlier, etc.





















# WS9050-DCF Manual

## Please note:

- ▶ If there is no valid operation within 5 seconds, the station will automatically return to normal time mode from the alarm time set mode.

## Weather forecasting function

- ▶ The weather forecast is calculated from evaluation of fluctuations in the barometric pressure and may deviate from the actual weather conditions.
- ▶ The weather station displays the following weather symbols:

Sunny			
Slightly cloudy			
Cloudy			
Rainy			
Heavy rainy			
Snowy			

- ▶ The weather symbols indicate the possible weather change over the next eight hours and not the current weather.

## Background lighting

Touch the “” button, the backlight illuminates for 8 seconds.

## Comfort level



The temperature and humidity is dry (When the humidity is below 40%.)



The temperature and humidity is comfort (When the temperature in

20~28°C and the humidity in 40~70%)

# WS9050-DCF Manual



---



The temperature and humidity is wet (When the humidity is above 70%)

## Low battery indicator



When the icon “” display, means the weather station battery is low. When the icon “CH ” display, means the corresponding remote sensor battery is low.

## Specifications

Perpetual calendar range: 2000-1-1~2099-12-31

Time zone: -12~12Hr

IN Temperature measuring range: -9.9~50°C

OUT Temperature measuring range: -20~60°C

Temperature resolution: 0.1°C/°F

Temperature accuracy:

0°C~40°C: ±1°C

-20°C~-0°C, 40°C~60°C: ±2°C

Humidity measuring range: 20-95%

Humidity resolution: 1%

Humidity accuracy:

±5%

RF receiving distance: 30meter (free field)

Air pressure measuring range: 850-1100hpa

Air pressure change accuracy: ±5hpa

# WS9050 - Guide d'utilisation

---

## Effets de l'environnement sur la réception

La station utilise la technologie sans fil pour obtenir l'heure précise. Comme pour tout appareil sans fil, la réception peut être affectée dans les cas suivants :

- Distance de transmission longue.
- Montagnes et vallées toute proches.
- Près d'autoroutes, chemins de fer, aéroports, câbles haute tension, etc.
- À proximité d'un chantier de construction.
- Entouré de bâtiments élevés.
- À l'intérieur de bâtiments en béton.
- À proximité d'appareils électriques (ordinateurs, téléviseurs, etc.) et des structures métalliques
- À l'intérieur de véhicules mobiles.

Placez votre station météo dans un endroit avec des signaux optimaux, par exemple près d'une fenêtre, loin des surfaces métalliques et des appareils électriques.

## Précautions

- Cet appareil n'est destiné qu'à une utilisation intérieure.
- Ne soumettez pas l'appareil à une force ou à un choc excessif.
- N'exposez pas l'appareil à la lumière directe du soleil, à des températures élevées, à l'humidité ou à la poussière.
- Ne plongez pas l'appareil dans l'eau.
- Éviter tout contact avec des matériaux corrosifs.
- Ne jetez pas cet appareil au feu, il risque d'exploser.
- Ne pas ouvrir l'arrière du boîtier intérieur ou modifier les composants de cette unité.

## Avertissements de sécurité concernant les piles

- Utilisez uniquement des piles alcalines non rechargeables.
- Installez les piles en respectant le sens des polarités (+/-).
- Remplacez toujours toutes les piles en même temps.
- Ne combinez pas des piles usagées avec des piles neuves.
- Lorsque les piles sont déchargées, retirez-les immédiatement de l'appareil.
- Retirez les piles lorsque vous n'envisagez pas d'utiliser votre appareil avant longtemps.
- N'essayez pas de recharger des piles qui ne sont pas rechargeables et ne jetez aucune pile dans le feu (elle risque d'exploser).
- Rangez vos piles de façon à ce qu'aucun objet métallique ne puisse mettre leurs bornes en court-circuit.
- Évitez d'exposer les piles à des températures extrêmes, à l'humidité ou à la lumière directe du soleil.
- Conservez vos piles hors de portée des enfants. Elles présentent un risque d'étouffement.

Utilisez le produit uniquement pour son usage prévu!

### Obligation légale concernant la mise au rebut des piles



**Ne jetez pas les piles usagées avec les ordures ménagères car elles sont nuisibles pour la santé et l'environnement. Il est conseillé de ramener les piles usagées sans frais à votre revendeur et aux points de collecte. En tant que consommateur, vous êtes obligés par la loi de ramener les piles usagées aux revendeurs et aux points de collecte !**

# WS9050 - Guide d'utilisation

---

## Respect de l'obligation de la Loi sur les appareils électriques



Ce symbole signifie que les appareils électriques ne doivent pas être jetés aux ordures ménagères à la fin de leur vie utile. Ramenez votre appareil à votre point de collecte de déchets ou à un centre de recyclage local. Ceci s'applique à tous les pays de l'Union européenne et aux autres pays européens disposant d'un système de collecte sélectif des déchets.

## Caractéristiques :

- ▶ Horloge radio-pilotée par signal DCF
- ▶ Calendrier perpétuel jusqu'à l'année 2099
- ▶ Jour de la semaine en 7 langues sélectionnables par l'utilisateur : Anglais, allemand, italien, français, espagnol, néerlandais et danois
- ▶ Format de l'heure 12 ou 24 heures au choix
- ▶ 2 Alarmes quotidiennes
- ▶ Rappel d'alarme
- ▶ Affichage de la phase de pleine lune
- ▶ Écran confortable
- ▶ Indicateur de faible niveau des piles
- ▶ Affichage de la température alternativement en °C et °F
- ▶ Thermomètre extérieur d'alerte de gel
  
- ▶ Pression barométrique :
  - Plage de mesure de la pression barométrique : 850 ~ 1100 mB/hPa (25,10 ~ 32,48inHg)
  - Affichage de la pression alternativement en mB/hPa et inHg
  - Pression barométrique enregistrée au cours des dernières 24 heures
  
- ▶ Humidité : Plage de mesure intérieure et extérieure : 20~95%HR
  
- ▶ Température :
  - Plage de mesure de température intérieure : -9,9°C ~ 50°C (14,2° ~ 122°F)
  - Plage de mesure de température extérieure : -20°C ~ 60°C (-4°F ~ 140°F)
  
- ▶ Affichage des valeurs maximum/minimum de température et d'humidité

# WS9050 - Guide d'utilisation

- ▶ **Unité d'extérieure :**
  - Fréquence d'émission RF 433,92 MHz
  - Rayon de transmission de 60 mètres dans un espace dégagé
  - 3 canaux
- ▶ **Prévisions météo**
- ▶ **Alimentation électrique :**
  - Station météo : Pile : 2 x LR06 AA
  - Unité d'extérieure : Pile : 2 x LR06 AA

## Description de la station météo

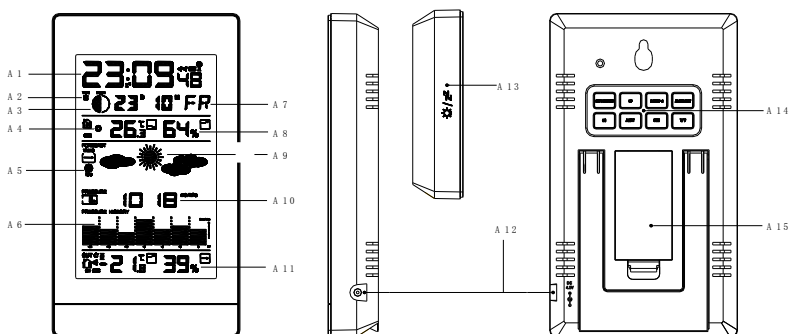

## Informations affichées par la station météo :

- |  |   |
|--|---|
| A1 : Heure                                 | A9 : Prévisions météo                       |
| A3 : Phases lunaires                       | A10 : Pression barométrique                 |
| A4 : Niveau de confort                     | A11 : Température et humidité extérieures   |
| A5 : Icône alerte de gel                   | A13 : Touche Rappel d'alarme/Rétroéclairage |
| A6 : Courbe de l'historique de la pression | A14 : Touches de fonction                   |
| A7 : Jour de la semaine                    | A15 : Couverture du compartiment des piles  |
| A8 : Température et humidité intérieures   |   |

# WS9050 - Guide d'utilisation

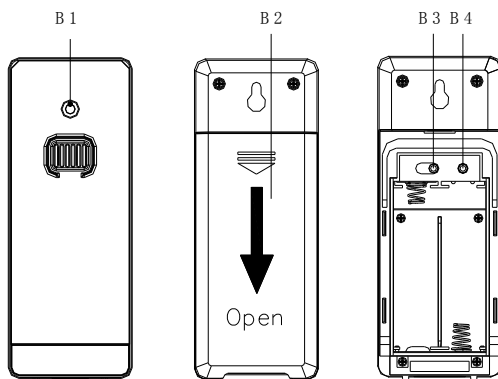

## Éléments du capteur distant (TX205TH)

B1 : Témoin de transmission

B2 : Couverture du compartiment des piles

B3 : Sélecteur de canal

B4 : Touche de réinitialisation

## Mise en marche :

- ▶ Ouvrez le compartiment à piles de la station météo
- ▶ Insérez 2 piles AA en respectant les polarités [marques « + » et « - »]
- ▶ Lorsque vous insérez les piles, tous les icônes de l'écran LCD s'allument pendant 3 secondes, un bip sera émis et la station détecte la température et l'humidité intérieures.
- ▶ La station météo lance la réception à partir du capteur extérieur. Cette opération prend environ 3 minutes et est indiquée par le symbole d'une antenne de réception RF clignotante dans la zone d'affichage « EXTÉRIEUR » du récepteur.
- ▶ Ouvrez le compartiment à piles du capteur extérieur sans fil et insérez 2 piles AA en respectant les polarités [marques « + » et « - »].
- ▶ Trois minutes après l'établissement d'une connexion avec le capteur extérieur, le récepteur passe en mode réception du signal horaire radio-piloté.

# WS9050 - Guide d'utilisation DCF

---

## Réception du signal radio :

- ▶ L'horloge va rechercher automatiquement le signal **DCF** (heure radio-pilotée) 3 minutes après chaque redémarrage ou remplacement de piles. L'icône d'antenne radio se met à clignoter.
- ▶ L'horloge effectue automatiquement une procédure de synchronisation avec le signal **DCF** pour corriger les écarts avec l'heure exacte à 1 heure, 2 heures et 3 heures. En cas d'échec des tentatives de synchronisation (l'icône d'antenne radio disparaît de l'écran), le système va automatiquement essayer une nouvelle synchronisation après une heure. Cette procédure est répétée automatiquement au maximum 5 fois.
- ▶ Pour lancer la réception manuelle du signal **DCF**, maintenez appuyée la touche « **DOWN** » pendant 3 secondes. Si aucun signal n'est reçu dans les 7 minutes, la recherche du signal **DCF** sera arrêtée (l'icône d'antenne radio disparaît) le système va essayer une nouvelle réception après une heure.
- ▶ Appuyez une fois sur la touche « **DOWN** » pendant la réception DCF pour arrêter la recherche du signal radio.

## *Prière de noter :*

- ▶ Un icône d'antenne radio clignotant indique que la réception du signal **DCF** a démarré
- ▶ Un icône d'antenne radio affiché de façon continue indique que le signal **DCF** est reçu avec succès
- ▶ Veillez à respecter une distance minimale de 2,5 m des sources d'interférence telles que téléviseurs ou écrans d'ordinateur.
- ▶ La réception du signal radio est plus faible dans les endroits avec des murs en béton (ex. sous-sol) et dans les immeubles. Dans de telles circonstances extrêmes, placez le système près d'une fenêtre.
- ▶ En mode réception DCF, seules les touches « **RAPPEL** **D'ALARME/RÉTROÉCLAIRAGE** » et « **ONDE** » marchent, les autres touches sont désactivées. Pour pouvoir effectuer d'autres fonctions, appuyez sur la touche « **ONDE** » pour quitter le mode réception.

# WS9050 - Guide d'utilisation DCF

---

## Réglages manuels :

- ▶ Après le premier démarrage et après chaque redémarrage, vous pouvez aller au réglage manuel pour définir les symboles météo et de la pression relative de l'air si nécessaire.
- ▶ Maintenez appuyée la touche « SET/HISTORY » pendant 2 secondes, « 2015Yr » se met à clignoter. Utilisez les touches « UP » et « DOWN » pour régler l'année.
- ▶ Appuyez sur la touche « SET/HISTORY » pour confirmer votre réglage, le mois se met à clignoter. Utilisez les touches « UP » et « DOWN » pour régler le mois.
- ▶ Appuyez sur la touche « SET/HISTORY » pour confirmer votre réglage, le jour se met à clignoter. Utilisez les touches « UP » et « DOWN » pour régler le jour.
- ▶ Appuyez sur la touche « SET/HISTORY » pour confirmer votre réglage, l'icône du mois et du jour se met à clignoter. Utilisez les touches « UP » et « DOWN » pour choisir entre Mois/Jour ou Jour/Mois.
- ▶ Appuyez sur la touche « SET/HISTORY » pour confirmer votre réglage, la langue du jour de semaine se met à clignoter. Utilisez les touches « UP » et « DOWN » pour choisir une langue. Reportez-vous à la figure ci-dessous pour la liste de toutes les langues disponibles.
- ▶ Appuyez sur la touche « SET/HISTORY » pour confirmer votre réglage, le mode 12/24 heures se met à clignoter. Utilisez les touches « UP » et « DOWN » pour choisir entre le mode 12 ou 24 heures.
- ▶ Appuyez sur la touche « SET/HISTORY » pour confirmer votre réglage, les heures se mettent à clignoter. Utilisez les touches « UP » et « DOWN » pour régler les heures.
- ▶ Appuyez sur la touche « SET/HISTORY » pour confirmer votre réglage, les minutes se mettent à clignoter. Utilisez les touches « UP » et « DOWN » pour régler les minutes.
- ▶ Appuyez sur la touche « SET/HISTORY » pour confirmer votre réglage, le fuseau horaire se met à clignoter. Utilisez les touches « UP » et « DOWN » pour régler le fuseau horaire. Le fuseau horaire pour l'Allemagne est 00,



# WS9050 - Guide d'utilisation DCF

-01 pour le Royaume Uni.

- ▶ Appuyez sur la touche « **SET/HISTORY** » pour confirmer votre réglage, les symboles météo se mettent à clignoter. Utilisez les touches « **UP** » et « **DOWN** » pour régler les symboles météo.
- ▶ Appuyez sur la touche « **SET/HISTORY** » pour confirmer votre réglage, la pression barométrique se met à clignoter. Utilisez les touches « **UP** » et « **DOWN** » pour régler les données de pression barométrique selon la pression relative locale de l'air.

Si la valeur n'a pas changé, elle correspond à la pression absolue de l'air.

- ▶ Appuyez sur la touche « **SET/HISTORY** » pour confirmer votre réglage, l'unité de pression barométrique se met à clignoter, utilisez les touches « **UP** » et « **DOWN** » pour choisir mB/hPa ou inHg comme unité de pression barométrique.
- ▶ Appuyez sur la touche « **SET/HISTORY** » pour confirmer votre réglage et terminer la procédure de réglage, et passer en mode d'horloge standard.

Multi Language Day display language							
	EN	GE	FR	ES	IT	NE	DA
	ENGLISH	GERMAN	FRENCH	SPANISH	ITALIAN	NETHERLANDS	DENMARK
SUNDAY	SU <sub>&lt;SU&gt;</sub>	SO <sub>&lt;SD&gt;</sub>	DI <sub>&lt;DI&gt;</sub>	DO <sub>&lt;DD&gt;</sub>	DO <sub>&lt;DD&gt;</sub>	ZO <sub>&lt;LD&gt;</sub>	SO <sub>&lt;SD&gt;</sub>
MONDAY	MO <sub>&lt;MD&gt;</sub>	MO <sub>&lt;MD&gt;</sub>	LU <sub>&lt;LU&gt;</sub>	LU <sub>&lt;LU&gt;</sub>	LU <sub>&lt;LU&gt;</sub>	MA <sub>&lt;MA&gt;</sub>	MA <sub>&lt;MA&gt;</sub>
TUESDAY	TU <sub>&lt;TU&gt;</sub>	DI <sub>&lt;DI&gt;</sub>	MA <sub>&lt;MA&gt;</sub>	MA <sub>&lt;MA&gt;</sub>	MA <sub>&lt;MA&gt;</sub>	DI <sub>&lt;DI&gt;</sub>	TI <sub>&lt;TI&gt;</sub>
WEDNESDAY	WE <sub>&lt;VE&gt;</sub>	MI <sub>&lt;MI&gt;</sub>	ME <sub>&lt;ME&gt;</sub>	MI <sub>&lt;MI&gt;</sub>	ME <sub>&lt;ME&gt;</sub>	WO <sub>&lt;WD&gt;</sub>	ON <sub>&lt;ON&gt;</sub>
THURSDAY	TH <sub>&lt;TH&gt;</sub>	DO <sub>&lt;DD&gt;</sub>	JE <sub>&lt;JE&gt;</sub>	JU <sub>&lt;JU&gt;</sub>	GI <sub>&lt;GI&gt;</sub>	DO <sub>&lt;DD&gt;</sub>	TO <sub>&lt;TD&gt;</sub>
FRIDAY	FR <sub>&lt;FR&gt;</sub>	FR <sub>&lt;FR&gt;</sub>	VE <sub>&lt;VE&gt;</sub>	VI <sub>&lt;VI&gt;</sub>	VE <sub>&lt;VE&gt;</sub>	VR <sub>&lt;VR&gt;</sub>	FR <sub>&lt;FR&gt;</sub>
SATURDAY	SA <sub>&lt;SA&gt;</sub>	SA <sub>&lt;SA&gt;</sub>	SA <sub>&lt;SA&gt;</sub>	SA <sub>&lt;SA&gt;</sub>	SA <sub>&lt;SA&gt;</sub>	ZA <sub>&lt;ZA&gt;</sub>	LO <sub>&lt;LD&gt;</sub>

## Prière de noter :

- ▶ Si au bout de 20 secondes, il n'y a aucune opération valide, la station retourne automatiquement à l'affichage de l'heure.

# WS9050 - Guide d'utilisation DCF

---

## Réglage de l'alarme quotidienne :

- ▶ Appuyez une fois sur la touche « **DOWN** /  », l'écran LCD affiche «  », appuyez à nouveau pour afficher «  », appuyez à nouveau pour afficher «   », chaque symbole représente une alarme, qui est active lorsque le symbole de la cloche est affiché. Appuyez à nouveau sur la touche « **DOWN** /  » pour désactiver l'alarme 1 et l'alarme 2 («  » et «  » ne seront pas affichés).
- ▶ Maintenez appuyée la touche « **ALARM/SET** » pendant 2 secondes jusqu'à ce que les heures de l'alarme 1 se mettent à clignoter. Utilisez les touches « **UP** » et « **DOWN** » pour régler les heures.
- ▶ Appuyez sur la touche « **ALARM/SET** » pour confirmer votre réglage, les minutes de l'alarme 1 se mettent à clignoter. Utilisez les touches « **UP** » et « **DOWN** » pour régler les minutes.
- ▶ Appuyez sur la touche « **ALARM/SET** » pour confirmer votre réglage, les heures de l'alarme 2 se mettent à clignoter. Utilisez les touches « **UP** » et « **DOWN** » pour régler les heures.
- ▶ Appuyez sur la touche « **ALARM/SET** » pour confirmer votre réglage, les minutes de l'alarme 2 se mettent à clignoter. Utilisez les touches « **UP** » et « **DOWN** » pour régler les minutes.
- ▶ Appuyez sur la touche « **ALARM/SET** » pour confirmer votre réglage et terminer la procédure de réglage.

## *Prière de noter :*

- ▶ Si au bout de 20 secondes, il n'y a aucune opération valide, la station retourne automatiquement à l'affichage de l'heure.
- ▶ L'alarme sonne pendant 2 minutes si vous ne la désactivez pas en appuyant sur une touche quelconque. Dans ce cas, l'alarme sera déclenchée automatiquement après 24 heures.
- ▶ Augmentation du volume de l'alarme (crescendo, durée : 2 minutes) change le volume 4 fois pendant la sonnerie de l'alarme.

# WS9050 - Guide d'utilisation DCF

## Arrêter le signal d'alarme









- ▶ Lors du déclenchement de l'alarme, appuyez sur une touche quelconque à l'exception de «  / zZ » pour l'arrêter. Il n'est nécessaire de réactiver l'alarme. Elle se déclenchera à nouveau le lendemain.

## Rappel d'alarme :

- ▶ Lors du déclenchement de l'alarme, appuyez sur la touche «  / zZ » pour passer en mode Rappel d'alarme. La sonnerie de l'alarme reprend au bout de 5 minutes.

## Phases lunaires :

- ▶ La station météo affiche automatiquement la phase actuelle de la lune

 Pleine lune	 Lune gibbeuse décroissante	 Dernier quart	 Dernier croissant
 Nouvelle lune	 Lune ascendante	 Premier quartier	 Gibbeuse croissante

## Affichage des tendances

- ▶ La température/humidité/pression barométrique actuelles et leurs tendances sont affichées sur l'écran LCD.
- ▶ Une fois connectée au capteur extérieur avec succès, la station météo peut afficher la température/humidité et leurs tendances.
- ▶ Les symboles peuvent être affichés :

 Température/humidité/pression barométrique en hausse.

 Température/humidité/pression barométrique stables.

 Température/humidité/pression barométrique en baisse.

# WS9050 - Guide d'utilisation DCF

## Procédure de transmission RF :

- ▶ Dès que les piles sont insérées, la station météo reçoit la température et l'humidité extérieures.
- ▶ Dès que les piles sont insérées, le capteur extérieur transmet automatiquement le signal de température et d'humidité à la station météo.
- ▶ Si la station Météo n'arrive pas à recevoir le signal transmis par le capteur extérieur (« - - » affiché sur l'écran LCD), vérifiez si le bon numéro de canal est sélectionné et maintenez appuyée la touche « CH » pendant 3 secondes pour forcer la réception manuelle de la transmission. L'icône RF «  » se met à clignoter sur l'écran LCD. La station météo essaie de recevoir le capteur extérieur.
- ▶ Si la station météo est utilisée avec 2 ou 3 émetteurs, appuyez sur la touche « +/CH » pour afficher CH2, CH3 ou un affichage cyclique.

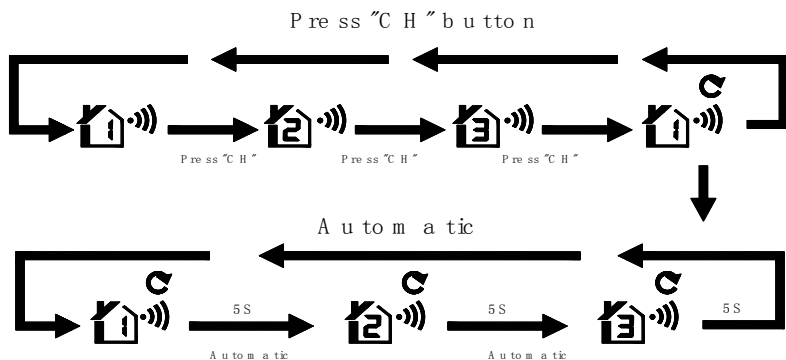

EN	FR
Press "CH" button	Appuyez sur la touche « CH »
Press "CH"	Appuyez sur « CH »
Automatic	Automatique

# WS9050 - Guide d'utilisation DCF

---

## Température/humidité maximale/minimale

- ▶ Appuyez une fois sur la touche « MEM » pour afficher les valeurs maximales de la température/humidité. L'écran LCD affiche les valeurs minimales de la température/humidité. Appuyez de nouveau sur la touche « MEM » pour afficher les valeurs maximales.
- ▶ Pendant l'affichage des valeurs maximales ou minimales, « MAX » ou « MIN » est affiché sur l'écran LCD.
- ▶ Maintenez appuyée la touche « MEM » pendant 3 secondes. Les valeurs maximales/minimales de température/humidité seront réinitialisées aux valeurs actuelles





### *Prière de noter :*

- ▶ Si la valeur de la température est inférieure à la plage de mesure, **LL.L** sera affiché. Si la valeur de la température est supérieure à la plage de mesure, **HH.H** sera affiché.

## Alerte de gel

- ▶ Le symbole d'alerte de gel «  » apparaît clignotant à côté du symbole météo lorsque celle-ci est entre -1°C et +2,9°C (+30,2°F et +37,2°F).

## Alerte de température extérieure

- ▶ Appuyez une fois sur la touche « **ALERT** » pour activer la fonction d'alerte de température extérieure, l'icône «  » sera affiché. Appuyez de nouveau sur la touche « **ALERT** » pour désactiver la fonction d'alerte de température extérieure, l'icône «  » disparaît.
- ▶ Maintenez appuyée la touche « **ALERT** » pendant 3 secondes, l'icône «  » et la limite supérieure de température « 60.0 » se met à clignoter. Appuyez sur la touche « **CH** » pour sélectionner le canal à régler, utilisez « **UP** » ou « **DOWN** » pour fixer la limite supérieure de température.
- ▶ Appuyez sur la touche « **ALERT** » pour confirmer votre réglage, l'icône «  » et la limite inférieure de température « -20.0 » se met à clignoter,

# WS9050 - Guide d'utilisation DCF

---

utilisez les touches « **UP** » et « **DOWN** » pour fixer la limite inférieure de température.

- ▶ Appuyez sur la touche « **ALERT** » pour confirmer votre réglage et terminer la procédure de réglage.
- ▶ Lorsque la température extérieure est supérieure à la valeur limite, la valeur de la température et l'icône correspondant se mettent à clignoter, au même moment 5 signaux d'alarme seront émis par minute.

## ***Prière de noter :***

- ▶ Si au bout de 20 secondes, il n'y a aucune opération valide, la station retourne automatiquement à l'affichage de l'heure.
- ▶ Lorsque l'alarme se déclenche, appuyez sur une touche quelconque pour l'arrêter. La valeur de la température et l'icône continuent de clignoter jusqu'à ce que la température devienne inférieure à la valeur fixée ou la fonction d'alerte soit désactivée.

## **Historique de la pression barométrique des dernières 24 heures**

- ▶ Appuyez plusieurs fois sur la touche « **SET/HISTORY** » pour afficher les valeurs de la pression barométrique des dernières 24 heures.
  - 0HR = pression barométrique actuelle
  - 1HR = pression barométrique une heure plus tôt
  - 2HR = pression barométrique deux heures plus tôt, etc.

## ***Prière de noter :***



















- ▶ Si au bout de 5 secondes, il n'y a aucune opération valide, la station retourne automatiquement à l'affichage de l'heure.

## **Prévisions météo**

- ▶ Les prévisions météo sont calculées à partir de l'évaluation des fluctuations de la pression barométrique et peuvent être différentes des conditions météo réelles.

# WS9050 - Guide d'utilisation DCF

- La station météo affiche les symboles météorologiques suivants :

Sunny			
Slightly cloudy			
Cloudy			
Rainy			
Heavy rainy			
Snowy			

EN	FR
Sunny	Ensoleillé
Slightly cloudy	Partiellement nuageux
Cloudy	Nuageux
Rainy	Pluvieux
Heavy rainy	Fortes pluies
Snowy	Neigeux

- Les symboles météo indiquent le changement de temps possible au cours des huit prochaines heures et non les conditions météo actuelles.

## Rétroéclairage

Appuyez sur la touche «  », pour activer le rétroéclairage pendant 8 secondes.

# WS9050 - Guide d'utilisation DCF

---

## Niveau de confort



La température et l'humidité sont sèches (lorsque l'humidité est inférieure à 40%.)





La température et l'humidité sont confortables (lorsque la température est entre 20 et 28°C et l'humidité est entre 40 et 70%)



La température et l'humidité sont humides (lorsque l'humidité est inférieure à 70%.)

## Indicateur piles faibles



Lorsque l'icône «  » apparaît, cela signifie que les piles de la station météo sont faibles. Lorsque l'icône « **CH**  » apparaît, cela signifie que les piles du capteur distant sont faibles.

## Caractéristiques techniques

Étendue du calendrier perpétuel : 1/1/2000~31/12/2099

Fuseau horaire : -12~12 Heures

Plage de mesure de température intérieure : -9,9~50°C

Plage de mesure de température extérieure : -20~60°C

Précision de température : 0,1°C/°F

Précision de température :

0°C~40°C : ±1°C

-20°C~0°C, 40°C~60°C : ±2°C

Plage de mesure de l'humidité : 20-95%

Résolution de l'humidité : 1%

Précision de l'humidité : ±5%

Distance de réception RF : 30 mètres (espace dégagé)

Plage de mesure de la pression d'air : 850-1100 hpa

Précision du changement de la pression d'air : ±5 hpa



**Hinweis: Bedienungsanleitung in 8 Sprachen**

Zusätzlich zu dieser gedruckten Bedienungsanleitung können Sie die Bedienungsanleitung in 8 Sprachen auf der offiziellen Internetseite [www.technoline.de](http://www.technoline.de) herunterladen.

**Note: Instruction manual in 8 languages**

In addition to this printed user manual, you can download the user manual in 8 languages from the official website [www.technoline.de](http://www.technoline.de) .

**Remarque: Mode d'emploi en 8 langues**

En plus de ce manuel d'utilisation imprimé, vous pouvez télécharger le manuel d'utilisation en 8 langues sur le site officiel [www.technoline.de](http://www.technoline.de) .

**Nota: Instrucciones de uso en 8 idiomas**

Además de este manual de usuario impreso, puede descargar el manual de usuario en 8 idiomas desde el sitio web oficial [www.technoline.de](http://www.technoline.de) .

**Opmerking: Gebruiksaanwijzing in 8 talen**

Naast deze gedrukte gebruiksaanwijzing kunt u de gebruiksaanwijzing in 8 talen downloaden van de officiële website [www.technoline.de](http://www.technoline.de) .

**Nota: Istruzioni per l'uso in 8 lingue**

Oltre a questo manuale utente stampato, è possibile scaricare il manuale utente in 8 lingue dal sito ufficiale [www.technoline.de](http://www.technoline.de) .

**Poznámka: Návod k obsluze ve 8 jazycích**

Kromě tohoto tištěného manuálu si můžete stáhnout manuál v 8 jazycích na oficiálních stránkách [www.technoline.de](http://www.technoline.de) .

**Uwaga: Instrukcja obsługi w 8 językach**

Oprócz niniejszej drukowanej instrukcji obsługi można pobrać instrukcję obsługi w 8 językach z oficjalnej strony internetowej [www.technoline.de](http://www.technoline.de) .