

# Bedienungsanleitung – WS 7060

## Funktionen

- 3 Tasten: +/MAX/MIN; -/C/F; ALERT
- °C/°F wählbar
- Innentemperatur-Messbereich : 32°F ~ 122°F ( 0°C ~ 50°C )
- Innen-/Außenluftfeuchtigkeits-Messbereich : 20% ~ 95%
- Außentemperatur-Messbereich : -58°F ~ 122°F ( -50°C ~ 50°C )
- Temperatur-Messzyklus: 30 Sekunden
- Außenwerte über 3 Kanäle (OUT-1, OUT-2, OUT-3)
- Temperatur und Luftfeuchtigkeit mit Max/Min-Funktion
- Manuelles Löschen von Max/Min-Messwerten
- Außentemperatur mit Alarmfunktion

## Produktübersicht

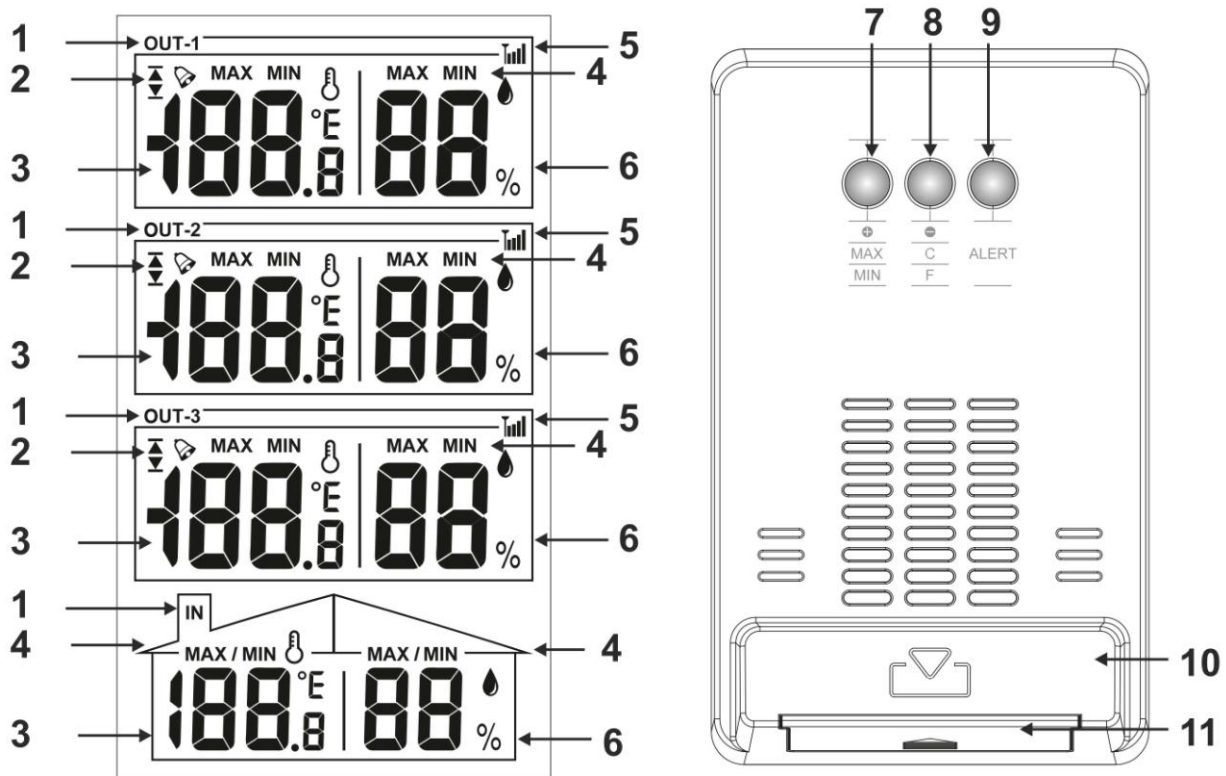

1 – Kanalbezeichnung

3 – Temperatur

5 – Empfangssymbol für Außensender

7 – + /MAX / MIN Taste

9 – ALERT Taste

11 – Batteriefach mit Batteriefachabdeckung

2 – Alarmsymbole mit Unter- und Obergrenze

4 – Max/Min Symbol

6 – Luftfeuchtigkeit

8 – - / °C / °F Taste

10 – Standfuß

# Bedienungsanleitung – WS 7060

## Außensender

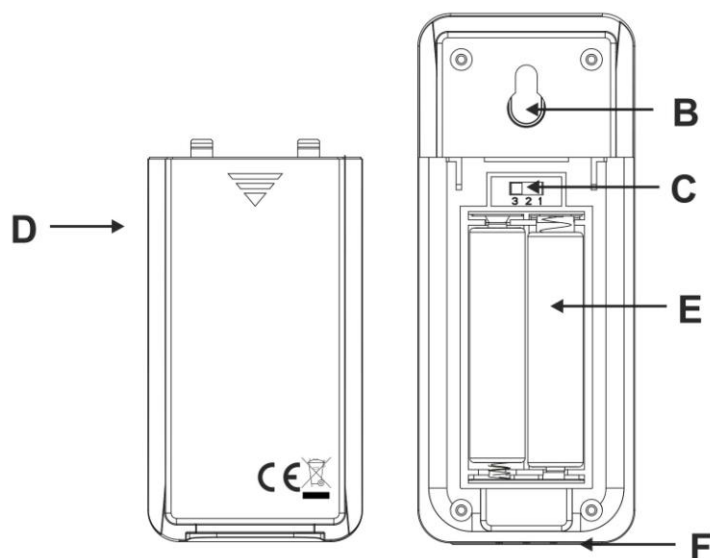
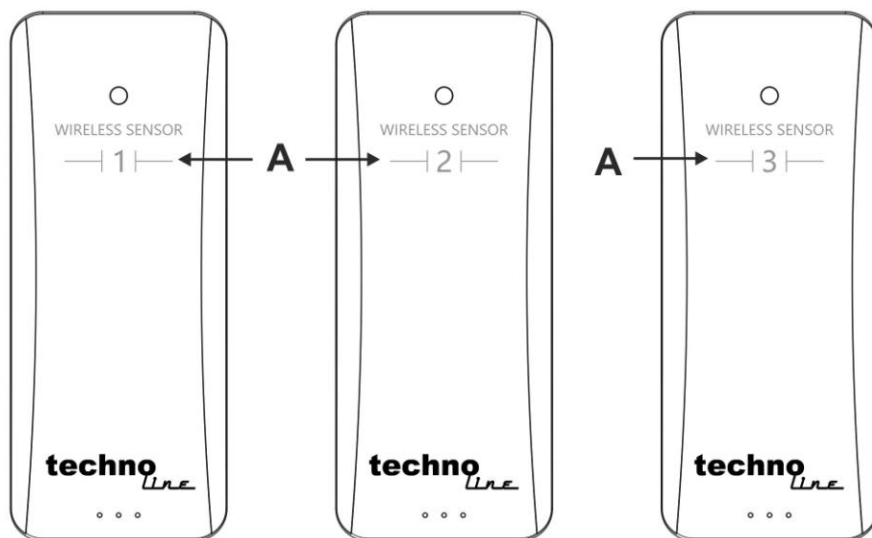

- A – Sendernummer (identisch mit Standardeinstellung)      B – Aufhängeöse  
C – Kanalschalter (Standardeinstellung identisch mit Sendernummer)      D – Batteriefachabdeckung  
E – Batteriefach      F – Standfuß

## Inbetriebnahme

- Entfernen Sie die Batteriefachabdeckung von der Station und von allen Außensendern.
- Stellen Sie sicher, dass die eingestellte Kanalnummer auf der Rückseite der Außensensoren mit der Sensornummer auf der jeweiligen Vorderseite der Außensensoren übereinstimmt.
- Legen Sie jeweils 2 x AAA Batterien in jedes Batteriefach der Außensensoren ein.
- Legen Sie 2 x AAA Batterien in das Batteriefach der Station.
- Schieben Sie die Batteriefachabdeckungen wieder fest auf die Batteriefächer der Station und der

# Bedienungsanleitung – WS 7060

---

Außensendern.





- Nach dem Einlegen der Batterien werden für 2 Sekunden alle Symbole auf dem Display angezeigt und die Station wechselt für 3 Minuten in den Außensender-Empfangsmodus. Behalten Sie die Außensender solange nahe bei der Station, bis alle Kanäle auf dem Display Messwerte anzeigen. Sobald alle Messwerte empfangen werden, können die Außensender weiter entfernt von der Station aufgestellt werden.

Hinweis:

Ist ein Empfang der Außensenderdaten innerhalb von 3 Minuten möglich, wird das Empfangssymbol  nicht mehr beim entsprechenden Kanal auf dem Display angezeigt.

Nehmen Sie das Gerät in diesen Fall mit einem neuen und vollen Satz Batterien erneut in Betrieb, bis alle Außensender mit der Station verbunden sind.



## Einstellung des Temperaturalarms

- Halten Sie die **Alert** Taste für 3 Sekunden im normalen Anzeigemodus gedrückt um in die Alarmeinstellung zu wechseln.
- Drücken Sie die **+** oder die **-** Taste um einen Außensenderkanal zu wählen
- Drücken Sie die **Alert** Taste um den ausgewählten Kanal zu bestätigen. Das Untergrenzensymbol  blinkt.
- Drücken Sie die **+** oder die **-** Taste um den Wert für die Untergrenze einzustellen.
- Drücken Sie die **Alert** Taste um die Alarmanpassungen zu bestätigen. Das Obergrenzensymbol  blinkt.
- Drücken Sie die **+** oder die **-** Taste um den Wert für die Obergrenze einzustellen.
- Drücken Sie die **Alert** Taste um die Alarmanpassungen zu bestätigen. Das Ober- und Untergrenzensymbol  blinken gleichzeitig.
- Drücken Sie die **+** oder die **-** Taste um den Alarm für diesen Kanal zu aktivieren und das Alarmsymbol  blinkt. Drücken Sie die **+** oder die **-** Taste erneut um den Alarm für diesen Kanal zu deaktivieren und das Alarmsymbol  wird nicht länger angezeigt.
- Drücken Sie die **Alert** Taste um alle Änderungen zu speichern und die Alarmeinstellung zu beenden.

Hinweis:

- Solange ein Alarm aktiviert bleibt, wird das entsprechende Alarmsymbol  angezeigt.
- Standardeinstellung für die Untergrenze sind 0 °C und für die Obergrenze sind 35°C.
- Die Alarmeinstellung wird automatisch beendet, wenn während der Alarmeinstellung für 20 Sekunden keine Taste betätigt wird.
- Drücken Sie die **+** oder die **-** Taste in der Alarmeinstellung einmal, um die Werte um eine Einheit zu ändern oder halten Sie die **+** oder die **-** Taste gedrückt um die Werte schneller anzupassen.



## Temperaturalarm

- Diese Station hat eine Ober- und Untergrenze für 3 Alarme, einen für jeden Außensenderkanal.
- Das  oder das  Symbol und das  Symbol blinken und der Alarm ertönt, wenn die Temperatur eine

# Bedienungsanleitung – WS 7060

---



eingestellte Grenze erreicht, höher als die Obergrenze oder niedriger als die Untergrenze ist.

- Drücken Sie während des Alarms eine beliebige Taste um den Alarmton zu beenden, das  Symbol blinkt weiterhin. Ansonsten wird der Alarmton nach einer Minute automatisch beendet, wenn keine Taste betätigt wird.
- Das  Symbol blinkt erst dann nicht mehr und wird wieder dauerhaft angezeigt, wenn die Temperaturwerte nicht mehr die gesetzten Grenzen erreichen oder überschreiben.

## Hinweis

- Der Alarm kann in der Alarmeinstellung dauerhaft ausgeschaltet bzw. deaktiviert werden.

## Außensenderempfang

- Bei der Inbetriebnahme und beim manuellen Außensenderempfang wechselt die Station für 3 Minuten in den Außensenderempfang und das Empfangssymbol  blinkt.
- Drücken Sie die – Taste für 3 Sekunden um den Außensenderempfang manuell zu beginnen.
- Der Außensenderempfang war erfolgreich, wenn alle Kanäle auf dem Display Messwerte anzeigen und alle Empfangssymbole  dauerhaft angezeigt werden.

## Hinweis:

- Empfängt ein Kanal innerhalb von einer Stunde keine Messwerte vom entsprechenden Außensender, dann wechselt die Station für 3 Minuten in den Außensenderempfang und die letzten empfangenen Werte im entsprechenden Kanal blinken. Nach einer Stunde ohne erfolgreichen Empfang des jeweiligen Außensenders wird der Kanal für andere Außensender freigegeben und die Station wechselt für 3 Minuten in den Außensenderempfang. Der entsprechende Kanal auf dem Display zeigt in diesem Fall --.- anstatt der üblichen Werte an und die Max/Min Werte des Kanals werden. Dieser Vorgang wird wiederholt, bis ein Außensendersignal empfangen wird.
- Die Sensordaten werden wieder angezeigt und die MIN/MAX Werte werden wieder aufgezeichnet, sobald nach dem Verlust der Messwerte das Außensendersignal erneut empfangen wird.

## MIN/MAX Werte

- Die höchsten und niedrigsten Messwerte in jedem Kanal werden aufgezeichnet und können jederzeit angezeigt werden.
- Drücken Sie die **+ / MAX / MIN** Taste einmal im normalen Anzeigemodus um die MAX Werte in allen Kanälen auf dem Display anzuzeigen.
- Drücken Sie die **+ / MAX / MIN** Taste erneut um die MIN Werte in allen Kanälen auf dem Display anzuzeigen.
- Drücken Sie die **+ / MAX / MIN** Taste erneut um in den normalen Anzeigemodus zurückzukehren.
- Halten Sie die **+ / MAX / MIN** Taste für 3 Sekunden gedrückt, um alle aufgezeichneten MIN/MAX Werte zu löschen und es werden für 1 Sekunde keine Werte auf dem Display angezeigt um eine erfolgreiche Löschung der MIN/MAX Daten anzuzeigen.

# Bedienungsanleitung – WS 7060

---

## Temperatureinheit

- Drücken Sie die **-C/F** Taste im normalen Anzeigemodus, um zwischen der Temperatureinheit °C oder °F auszuwählen.

## Messbereiche von Temperatur und Luftfeuchtigkeit

- Innentemperatur-Messbereich: 32°F ~ 122°F ( 0°C ~ 50°C )
- Abgleichzyklus: 30 Sekunden
- Außentemperatur-Messbereich: -58°F ~ 122°F ( -50°C ~ 50°C )
- Innen-/Außenluftfeuchtigkeits-Messbereich: 20% ~ 95%
- Bei einem Temperaturwert oberhalb des Messbereichs wird HH.H und bei einen Temperaturwert unterhalb des Messbereichs wird LL.L auf dem Display angezeigt.
- Bei einem Luftfeuchtigkeitswert oberhalb des Messbereichs wird 95% und bei einen Luftfeuchtigkeitswert unterhalb des Messbereichs wird 20% auf dem Display angezeigt.

## Batterieendanzeige

Die Batterieendanzeige  wird in einem Kanal auf dem Display angezeigt, wenn die Batterie in der Station oder im entsprechenden Außensender fast leer sind. Eine sichtbare Batterieendanzeige bedeutet, dass die Batterien des entsprechenden Außensenders oder der Station so schnell wie möglich gegen einen Satz neuer Batterien ausgewechselt werden sollten.

## Umwelteinflüsse auf Funkempfang

Wie bei allen kabellosen Geräten kann der Funkempfang der Station durch folgende Einflüsse beeinträchtigt sein:

- lange Übertragungswege
- inmitten hoher Gebäude
- in Betonbauten
- nahe elektrischer Geräte (Computer, Fernseher, etc) und metallischer Gegenstände
- in bewegten Fahrzeugen

Platzieren Sie die Station an einem Ort mit optimalem Empfang, z.B. in der Nähe von Fenstern und entfernt zu metallischen oder elektrischen Gegenständen.

Beachten Sie, dass der Außensender nur im absoluten Freifeld (ohne Störquellen) seine maximale Reichweite nutzen kann. Jede Störquelle, die sich zwischen Außensender und Station befindet (Dächer, Mauern, Böden, Decken, dicke Bäume, etc.), verringert die Reichweite des Senders um die Hälfte.

## Vorsichtsmaßnahmen

- Dieses Gerät ist ausschließlich für den Gebrauch in Innenräumen gedacht.
- Setzen Sie das Gerät nicht extremer Gewalteinwirkung oder Stößen aus.
- Setzen Sie das Gerät nicht hohen Temperaturen, direktem Sonnenlicht, Staub und Feuchtigkeit aus.
- Tauchen Sie das Gerät nicht in Wasser.
- Vermeiden Sie den Kontakt mit ätzenden Materialien.
- Werfen Sie das Gerät nicht ins Feuer. Es könnte explodieren.
- Öffnen Sie nicht das Gehäuse und manipulieren Sie nicht bauliche Bestandteile des Geräts.

# Bedienungsanleitung – WS 7060

---

## Batterie-Sicherheitshinweise

- Verwenden Sie nur Alkali-Batterien, keine wiederaufladbaren Batterien.
- Legen Sie die Batterien unter Beachtung der Polarität (+/-) richtig ein.
- Ersetzen Sie stets einen vollständigen Batteriesatz.
- Mischen Sie niemals alte und neue Batterien.
- Entfernen Sie erschöpfte Batterien sofort.
- Entfernen Sie die Batterien bei Nichtnutzung.
- Laden Sie die Batterien nicht auf und werfen Sie sie nicht ins Feuer. Sie könnten explodieren.
- Bewahren Sie die Batterien nicht in der Nähe von Metallobjekten auf, da ein Kontakt einen Kurzschluss verursachen kann.
- Setzen Sie Batterien keinen hohen Temperaturen, extremer Feuchtigkeit oder direktem Sonnenlicht aus.
- Bewahren Sie Batterien außerhalb der Reichweite von Kindern auf. Verschlucken der Batterien kann zum Erstickten führen.

Verwenden Sie das Produkt ausschließlich für den vorgesehenen Zweck!

## Hinweispflicht nach dem Batteriegesetz



**Altbatterien gehören nicht in den Hausmüll. Wenn Batterien in die Umwelt gelangen, können diese Umwelt- und Gesundheitsschäden zur Folge haben. Sie können gebrauchte Batterien unentgeltlich bei ihrem Händler und Sammelstellen zurückgeben. Sie sind als Verbraucher zur Rückgabe von Altbatterien gesetzlich verpflichtet!**



## Hinweispflicht nach dem Elektronikgerätegesetz

**Laut Elektro- und Elektronikgerätegesetz (ElektroG) gehört Elektroschrott nicht in den Hausmüll, sondern ist zu recyceln oder umweltfreundlich zu entsorgen. Entsorgen Sie ihr Gerät in einen Recycling Container oder an eine lokale Abfallsammelstelle.**

# Manual – WS 7060

## Main Function

- Three Main Button: +/MAX/MIN; -/C/F; ALERT
- °C/°F changeable
- Indoor temperature testing scope : 32°F~122°F ( 0°C~50°C)
- Indoor humidity testing scope : 20%~95%
- Outdoor temperature testing scope : -58°F~122°F ( -50°C~50°C)
- Temperature testing cycle: 30 seconds
- Outdoor with 3 channels (OUT-1, OUT-2, OUT-3)
- Temperature and humidity with Max/Min function
- Manual clearing of Max/Min data
- Outdoor temperature with alarm function

## Product overview

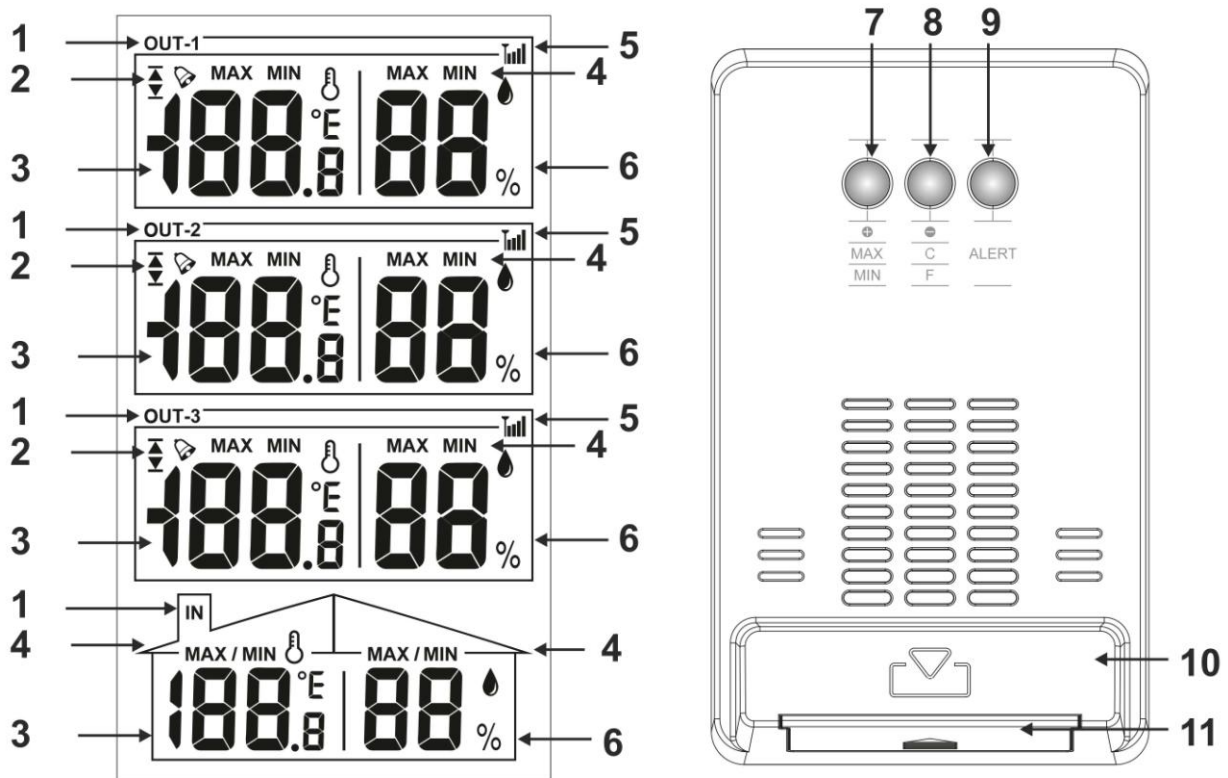

1 – Channel indicator

3 – Temperature

5 – Sensor reception indicator

7 – + /MAX / MIN button

9 – ALERT button

11 – Battery compartment with battery cover

2 – Alarm symbols with up limit and down limit

4 – Max/Min indicator

6 – Humidity

8 – - / °C / °F button

10 – Stand

## Outdoor sensor

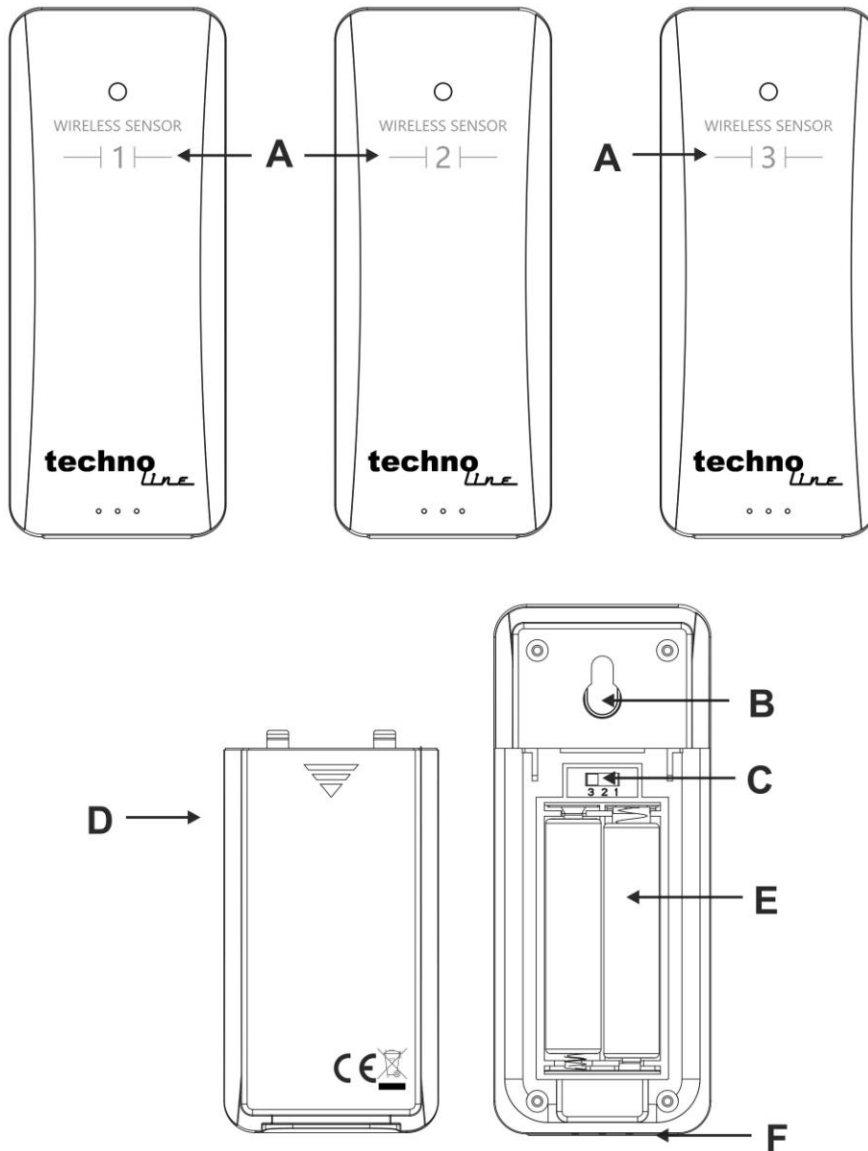

A – Sensor number (same as default channel setting)

B – Wall mounting hole

C – Channel switch (default set to sensor number)

D – Battery cover

E – Battery compartment

F – Stand

## Initial operation

- Slide the battery cover off the battery compartment of all sensors and the main station.
- Make sure that the set number on the channel switch is the same as sensor number on front of sensor.
- Insert 2 x AAA batteries into the battery compartment of each of the outdoor sensors.
- Insert 2 x AAA batteries into the battery compartment of the main station.
- Slide the battery cover back onto the battery compartments of all outdoor sensors and the main station.
- When fully powered, the display on the main station will show all symbols for 2 seconds and then change into sensor receiving mode for 3 minutes. Keep the sensors close to the main station until all channels display



# Manual – WS 7060





---

values. Outdoor sensors can be placed away from the main station as soon as all channels are receiving values.

Note:

Should the sensor reception fail after 3 minutes, the reception symbol  of the specific channel will disappear. In this case, restart initial operation with a set of fresh and full batteries until all sensors can be connected.





## Temperature alarm setting

- In normal display mode, press the **Alert** button for 3 seconds to enter alert setting mode
- In alert setting mode, press the **+** or **-** button to select an outdoor channel.
- Press the **Alert** button to confirm the selected channel. The down limit symbol  is blinking.
- Press the **+** or **-** button to change the value of the down limit.
- Press the **Alert** button to confirm the alert changes. The up limit symbol  is blinking.
- Press the **+** or **-** button to change the value of the up limit.
- Press the **Alert** button to confirm the alert changes. The up&down limit symbol  is blinking.
- Press the **+** or **-** button to activate the alarm and the alarm symbol  is blinking. Press the **+** or **-** button again to deactivate the alarm and alarm symbol  is no longer displayed.
- Press the **Alert** button to confirm the alert changes and exit the alert setting mode.

Note:

- The alarm symbol  will be permanently displayed in the corresponding channel as long as the alarm stays activated.
- Down limit default value is 0 °C, up limit default value is 35°C.
- In alert setting mode, it will be exit when there is no any operation in 20 seconds
- In alert setting mode, press the **+** or **-** button once to change value by 1 unit or hold the **+** or **-** button to quicker adjust the value.

## Temperature alarm

- This station has an up limit & down limit for 3 alarms, one for each outdoor channel.
- If temperature reaches a limit, is higher then up limit or below down limit, then the  or  and the  symbols will flash and the alarm will sound.
- While alarming, press any button to stop the alarm sound, but the  symbol will still be flashing. The alarm sound will also turn off automatically after 1 minute, if no button is pressed.
- The  symbol will no longer blink and become permanent again, once the temperature value is no longer at or beyond the set temperature limit.



Note

- The alarm can permanently be deactivated by using the temperature aalarm setting.

# Manual – WS 7060

---

## Outdoor sensor reception

- While doing initial operation or manual reception, the outdoor reception mode will be entered for 3 minutes and the reception symbol  will flash.
- Press the **-** button for 3 seconds to start outdoor reception mode manually.
- The outdoor reception mode was successful once every channel displays values and the reception symbol  will be displayed permanently on the display.

Note:

- When sensor data in each channel not receives the same ID code within one hour, the channel will display the last received value flashing, then enter 3 minutes outdoor receiving mode. After one hour, it will clear ID code then enter 3 minutes RF receiving mode, at this time the display in which channel will display --.-, clearing the Max/Min value. It will repeat until a signal is received.
- When the sensor data was lost, but the signal received again, the sensor date will be displayed and the MAX/MIN value recorded

## MIN/MAX values

- The lowest and highest values in each channel will be recorded and can be displayed at any time.
- In normal display mode, press the **+MAX/MIN** button once to display the MAX values in each channel.
- Press the **+MAX/MIN** button once again to display the MIN values.
- Press the **+MAX/MIN** button once again to return to normal display mode.
- To clear all recorded values, press the **+MAX/MIN** button for 3 seconds and the values on the display will vanish for 1 second to indicate successful MAX/MIN clearing.

## Displayed Temperature unit

- In normal display, press the **-C/F** button to change the temperature unit between °C and °F.

## Temperature and humidity range

- Indoor temperature scope: 32°F~122°F ( 0°C~50°C )
- Testing cycle: 30 seconds
- Outdoor temperature scope: -58°F~122°F ( -50°C~50°C )
- Indoor/Outdoor humidity scope: 20%~95%
- When temperature value higher than scope it will display HH.H and when temperature lower than scope it will display LL.L.
- When humidity value higher than scope it will display 95% and when humidity lower than scope it will display 20%.

## Low battery indicator

When batteries in outdoor sensors or the main station are starting to run low on energy, the low battery indicator 

# Manual – WS 7060

---

will be displayed in the corresponding section on the display. This symbol indicates that the batteries in this specific sensor or station should be changed as soon as possible.

## Environmental reception effects

Same as all wireless devices, the reception of the station is maybe affected by the following circumstances:

- long transmitting distance
- among tall buildings
- inside concrete buildings
- near electrical appliances (computers, TV's, etc) and metallic structures
- inside moving vehicles

Place the station at a location with optimal signal, i.e. close to a window and away from metal surfaces or electrical appliances.

Keep in mind that the outdoor transmitter only has the optimal transmission range in open area with no obstructions. Each obstruction between the transmitter and the station (roof, walls, floors, ceilings, thick trees, etc.) will effectively cut the transmission range in half.

## Precautions

- This main unit is intended to be used only indoors.
- Do not subject the unit to excessive force or shock.
- Do not expose the unit to extreme temperatures, direct sunlight, dust or humidity.
- Do not immerse in water.
- Avoid contact with any corrosive materials.
- Do not dispose this unit in a fire as it may explode.
- Do not open the inner back case or tamper with any components of this unit.

## Batteries safety warnings

- Use only alkaline batteries, not rechargeable batteries.
- Install batteries correctly by matching the polarities (+/-).
- Always replace a complete set of batteries.
- Never mix used and new batteries.
- Remove exhausted batteries immediately.
- Remove batteries when not in use.
- Do not recharge and do not dispose of batteries in fire as the batteries may explode.
- Ensure batteries are stored away from metal objects as contact may cause a short circuit.
- Avoid exposing batteries to extreme temperature or humidity or direct sunlight.
- Keep all batteries out of reach from children. They are a choking hazard.

Use the product only for its intended purpose!

### Consideration of duty according to the battery law



**Old batteries do not belong to domestic waste because they could cause damages of health and environment. You can return used batteries free of charge to your dealer and collection points. As end-user you are committed by law to bring back needed batteries to distributors and other collecting points!**

### Consideration of duty according to the law of electrical devices



**This symbol means that you must dispose of electrical devices separated from the General household waste when it reaches the end of its useful life. Take your unit to your local waste collection point or recycling centre. This applies to all countries of the European Union, and to other European countries with a separate waste collection system.**

# Guide d'utilisation – WS 7060

## Fonctions principales

- Trois touches principales : +/MAX/MIN ; -/C/F ; ALERT
- °C ou °F
- Plage de la température intérieure : 0°C~50°C (32°F~122°F)
- Plage de l'humidité intérieure : 20%~95%
- Plage de la température extérieure : -50°C~50°C (-58°F~122°F)
- Cycle de détection de température : toutes les 30 secondes
- Capteur extérieur avec 3 canaux (OUT-1, OUT-2, OUT-3)
- Fonction Max/Min de la température et de l'humidité
- Effacement manuel des données Max/Min
- Fonction d'alarme pour la température extérieure

## Vue d'ensemble de l'appareil

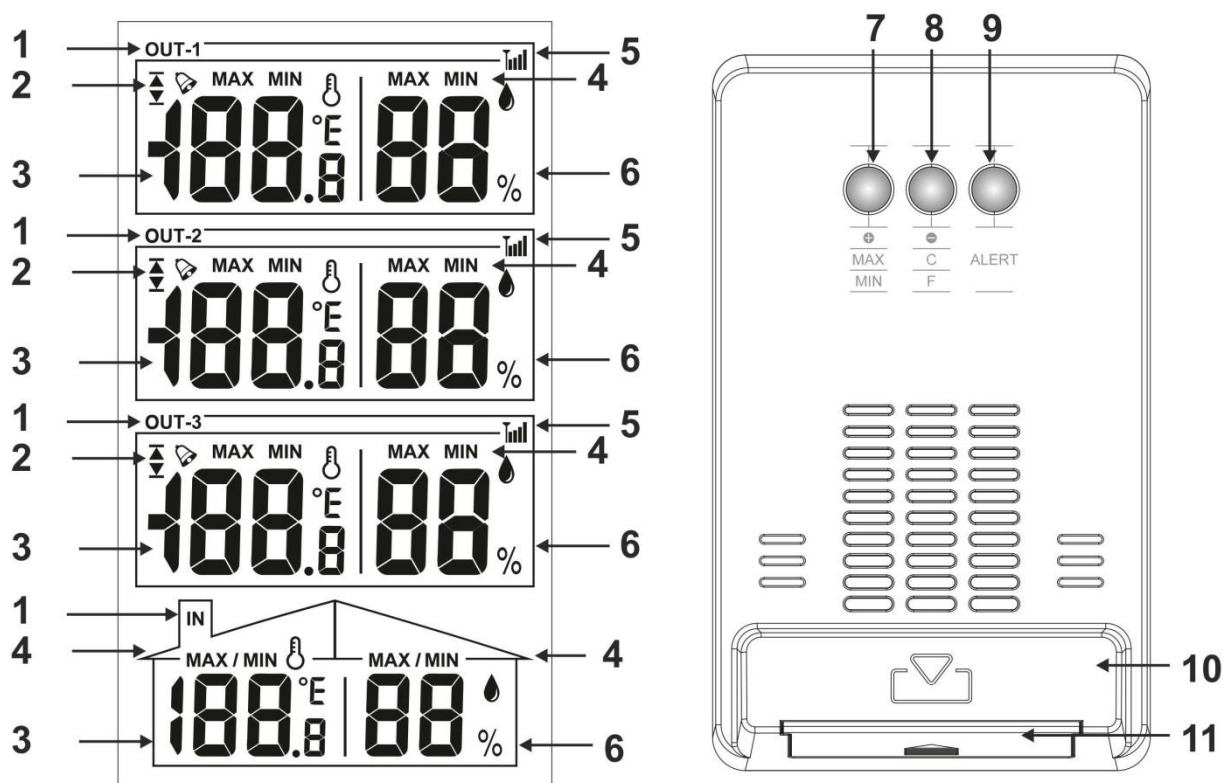

1 – Indicateur de canal

3 – Température

5 – Indicateur de capteur de réception

7 – Touche +/MAX/MIN

9 – Touche d'alerte

11 – Compartiment à piles avec couvercle

2 – Symboles d'alarme avec limite max. et min.

4 – Indicateur Max/Min

6 – Humidité

8 – Touche -/C/F

10 – Support

# Guide d'utilisation – WS 7060

## Capteur extérieur

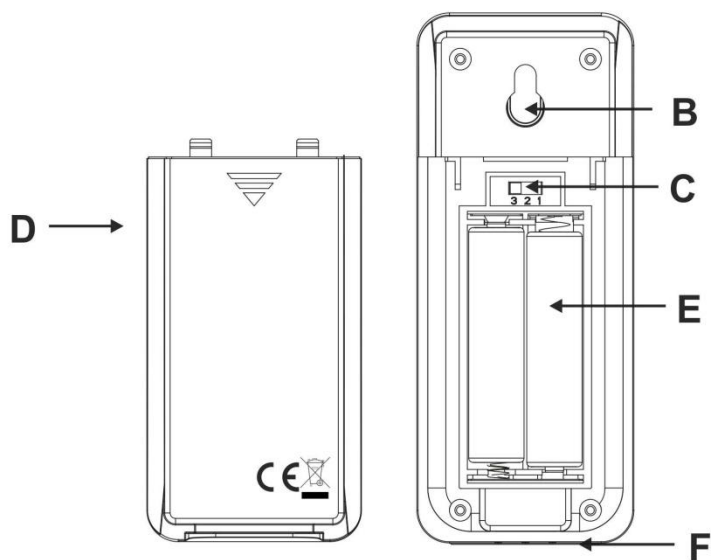
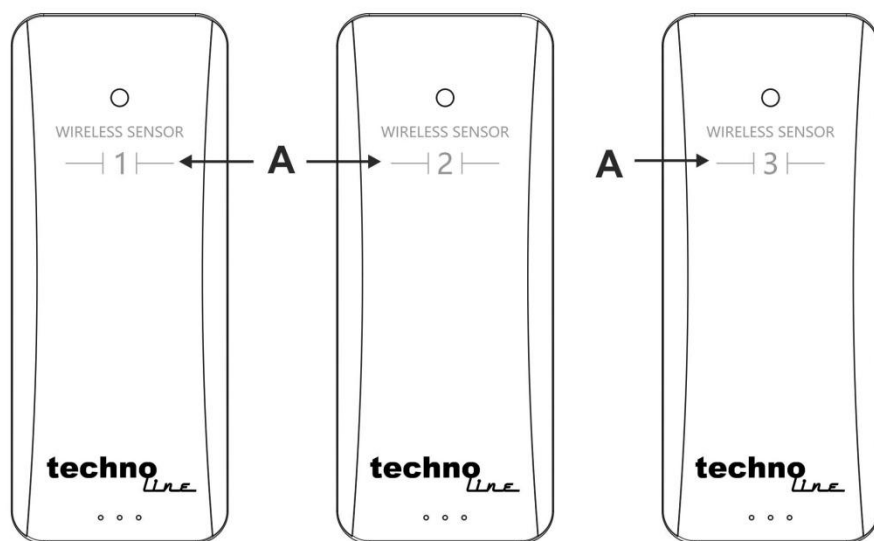

A – Numéro de capteur (le même que celui du canal par défaut)

C – Sélecteur de canal (réglé par défaut sur le numéro de capteur)

E – Compartiment à piles

B – Trou de montage mural

D – Couverture du compartiment à piles

F – Support

## Première utilisation

- Ouvrez les couvercles des compartiments à piles de tous les capteurs et de la station principale.
- Assurez-vous que le numéro au niveau du Sélecteur de canal est identique à celui situé à l'avant du capteur.
- Insérez 2 piles AAA dans le compartiment à piles de chacun des capteurs extérieurs.
- Insérez 2 piles AAA dans le compartiment à piles de la station principale.
- Fermez les couvercles des compartiments à piles de tous les capteurs extérieurs et de la station principale.

## Guide d'utilisation – WS 7060





---

- Lorsque la station principale est complètement chargée, tous les symboles restent affichés pendant 2 secondes, puis passe en mode réception des capteurs pendant 3 minutes. Placez les capteurs tout près de la station principale jusqu'à ce que tous les canaux affichent des mesures. Les capteurs extérieurs peuvent être placés éloignés de la station principale dès que tous les canaux reçoivent des mesures.

Remarque :

En cas d'échec de réception d'un capteur après 3 minutes, le symbole de réception de son canal  disparaît. Dans ce cas, redémarrez l'opération initiale avec des piles neuves jusqu'à ce que tous les capteurs soient connectés.



### Réglage de l'alarme de température

- En mode affichage normal, maintenez appuyée la touche **Alert** pendant 3 secondes pour passer en mode réglage d'alerte
- En mode réglage d'alerte, utilisez les touches +/- pour sélectionner un canal extérieur.
- Appuyez sur la touche **Alert** pour confirmer le canal sélectionné. Le symbole de limite inférieure  se met à clignoter.
- Utilisez les touches +/- pour modifier la valeur de la limite inférieure.
- Appuyez sur la touche **Alert** pour confirmer les changements d'alerte. Le symbole de limite supérieure  se met à clignoter.
- Utilisez les touches +/- pour modifier la valeur de la limite supérieure.
- Appuyez sur la touche **Alert** pour confirmer les changements d'alerte. Les symboles de limite supérieure et inférieure  se mettent à clignoter.
- Utilisez les touches +/- pour activer l'alarme ; le symbole de l'alarme  se met à clignoter. Utilisez les touches +/- pour désactiver l'alarme ; le symbole d'alarme  disparaît.
- Appuyez sur la touche **Alert** pour confirmer les changements d'alerte et quitter le mode réglage de l'alerte.

Remarque :



- Le symbole d'alarme  reste affiché dans le canal correspondant tant que l'alarme est activée.
- La valeur de limite inférieure par défaut est 0°C, la valeur de limite supérieure par défaut est de 35°C.
- En mode réglage de l'alerte, si aucune opération n'est effectuée pendant 20 secondes, la station retourne au mode normal.
- En mode réglage de l'alerte, utilisez les touches +/- pour changer une valeur par pas de 1 ou maintenez appuyée l'une des touche +/- pour aller rapidement.

### Alarme de température

- Cette station dispose d'une limite supérieure et inférieure pour 3 alarmes, une pour chaque canal extérieur.
- Si la température atteint une valeur supérieure à la limite supérieure ou inférieure à la limite inférieure, alors le symbole , , ou  se met à clignoter et l'alarme retentit.

## Guide d'utilisation – WS 7060



---

- En cas d'alarme, appuyez sur une touche pour arrêter l'alarme, mais le symbole  reste clignotant. L'alarme s'éteint automatiquement après 1 minute, si aucune touche n'est appuyée.
- Le symbole  cesse de clignoter une fois la température n'est plus en dehors de la plage de température définie.

### Remarque

- L'alarme peut être désactivée en permanence à l'aide du réglage de la température de l'alarme.

### Réception des capteurs extérieurs

- En effectuant l'opération initiale ou une réception manuelle, le mode réception extérieure s'effectue pendant 3 minutes et le symbole de réception  se met à clignoter.
- Maintenez appuyée la touche – pendant 3 secondes pour lancer le mode réception extérieure de façon manuelle.
- Le mode réception extérieure est considéré réussi une fois chaque canal affiche des valeurs et le symbole de réception  s'affiche en permanence à l'écran.

### Remarque :

- Lorsque les données du capteur dans chaque canal ne reçoivent pas le même code ID au bout d'une heure, le canal affiche la dernière valeur reçue clignotante, puis passe en mode réception extérieure pendant 3 minutes. Au bout d'une heure, elle efface le code ID et passe en mode réception RF pendant 3 minutes ; pendant ce temps, le canal affiche --.-, effaçant ainsi les valeurs Max/Min. Elle répète cette opération jusqu'à ce qu'un signal soit reçu.
- Lorsque les données du capteur sont perdues, mais le signal est à nouveau reçu, la date du capteur sera affichée et la valeur MAX/MIN enregistrée

### Valeurs MIN/MAX

- Les valeurs les plus basses et les plus élevées de chaque canal seront enregistrées et peuvent être affichées à tout moment.
- En mode d'affichage normal, appuyez une fois sur la touche **+MAX/MIN** pour afficher les valeurs MAX dans chaque canal.
- Appuyez à nouveau sur la touche **+MAX/MIN** pour afficher les valeurs MIN.
- Appuyez sur la touche **+MAX/MIN** pour retourner au mode affichage normal.
- Pour effacer toutes les valeurs enregistrées, maintenez appuyée la touche **+MAX/MIN** pendant 3 secondes et les valeurs disparaissent de l'écran pendant 1 seconde pour indiquer que les valeurs ont été effacées avec succès.

### Unité de température affichée

- En mode affichage normal, appuyez sur la touche **-C/F** pour basculer entre les unités de température Celsius et Fahrenheit.

# Guide d'utilisation – WS 7060

---

## Plage de température et d'humidité

- Plage de température intérieure : 0°C~50°C (32°F~122°F)
- Cycle de test : toutes les 30 secondes
- Plage de température extérieure : -50°C~50°C (-58°F~122°F)
- Plage d'humidité intérieure/extérieure : 20%~95%
- Lorsque la valeur de la température est supérieure à la plage, la station affiche HH.H et, si elle est inférieure, elle affiche LL.L
- Lorsque la valeur de l'humidité est supérieure à la plage, la station affiche 95% et, si elle est inférieure, elle affiche 20%.

## Indicateur de faible niveau des piles

Lorsque les piles des capteurs extérieurs ou de la station principale deviennent faibles l'indicateur piles faibles  apparaît dans la section correspondante de l'écran. Ce symbole indique que les piles d'un capteur ou de la station doivent être remplacées dès que possible.

## Effets de l'environnement sur la réception

Comme pour tout appareil sans fil, la réception de la station peut être affectée par les conditions suivantes :

- Distance de transmission longue
- Hauts bâtiments dans le voisinage
- À l'intérieur de bâtiments en béton
- À proximité d'appareils électriques (ordinateurs, téléviseurs, etc.) et de structures métalliques
- À l'intérieur de véhicules en mouvement

Placez votre station météo dans un endroit avec des signaux optimaux, par exemple près d'une fenêtre, loin des surfaces métalliques et des appareils électriques.

Il convient de noter que la portée de transmission de l'émetteur extérieur n'est optimale que dans des zones dégagées sans aucune obstruction. Chaque obstacle entre l'émetteur et la station (toit, murs, sols, plafonds, arbres touffus etc.) réduit la portée de transmission de moitié.

## Précautions

- Cet appareil n'est destiné qu'à une utilisation intérieure.
- Ne soumettez pas l'appareil à une force ou à un choc excessif.
- N'exposez pas l'appareil à la lumière directe du soleil, à des températures extrêmes, à l'humidité ou à la poussière.
- Ne plongez pas l'appareil dans l'eau.
- Éviter tout contact avec des matériaux corrosifs.
- Ne jetez pas cet appareil au feu, il risque d'exploser.
- Ne pas ouvrir l'arrière du boîtier intérieur ou modifier les composants de cette unité.



# Guide d'utilisation – WS 7060

---

## Avertissements de sécurité concernant les piles

- Utilisez uniquement des piles alcalines non rechargeables.
- Installez les piles en respectant les polarités (+/-).
- Remplacez toujours toutes les piles en même temps.
- Ne mélangez pas des piles usagées avec des piles neuves.
- Lorsque les piles sont déchargées, les retirer immédiatement de l'appareil.
- Retirez les piles lorsque vous n'allez pas utiliser l'appareil.
- N'essayez pas de recharger des piles qui ne sont pas rechargeables et ne jetez aucune pile au feu (elle risque d'exploser).
- Rangez vos piles de façon à ce qu'aucun objet métallique ne puisse causer de court-circuit.
- Évitez d'exposer les piles à des températures extrêmes, à l'humidité ou à la lumière directe du soleil.
- Conservez vos piles hors de la portée des enfants. Elles présentent un risque d'étouffement.

N'utilisez cet appareil que pour l'usage auquel il est destiné !

## Obligation légale concernant la mise au rebut des piles



**Ne jetez pas les piles usagées avec les ordures ménagères car elles sont nuisibles pour la santé et l'environnement. Vous pouvez ramener les piles usagées sans frais à votre revendeur et aux points de collecte. En tant que consommateur, vous êtes obligés par la loi de ramener les piles usagées aux revendeurs et aux points de collecte !**

## Respect de l'obligation de la loi sur les appareils électriques



**Ce symbole signifie que les appareils électriques ne doivent pas être jetés aux ordures ménagères à la fin de leur vie utile. Ramenez votre appareil à un point de collecte de déchets ou à un centre de recyclage local. Ceci s'applique à tous les pays de l'Union européenne et aux autres pays européens disposant d'un système de collecte sélectif des déchets.**

## Función principal

- Tres botones principales: +/MÁX/MÍN; –/C/F; ALERTA
- °C/°F cambiable
- Alcance de prueba de la temperatura interior: 32°F~122°F (0°C ~50°C)
- Alcance de prueba de la humedad interior: 20%~95%
- Alcance de prueba de la temperatura exterior: -58°F~122°F (-50°C ~50°C)
- Ciclo de comprobación de la temperatura: 30 segundos
- Exterior con 3 canales (OUT-1, OUT-2, OUT-3)
- Temperatura y humedad con función Máx./Mín.
- Eliminación manual de los datos Máx./Mín.
- Temperatura exterior con función de alarma

## Vista general del producto

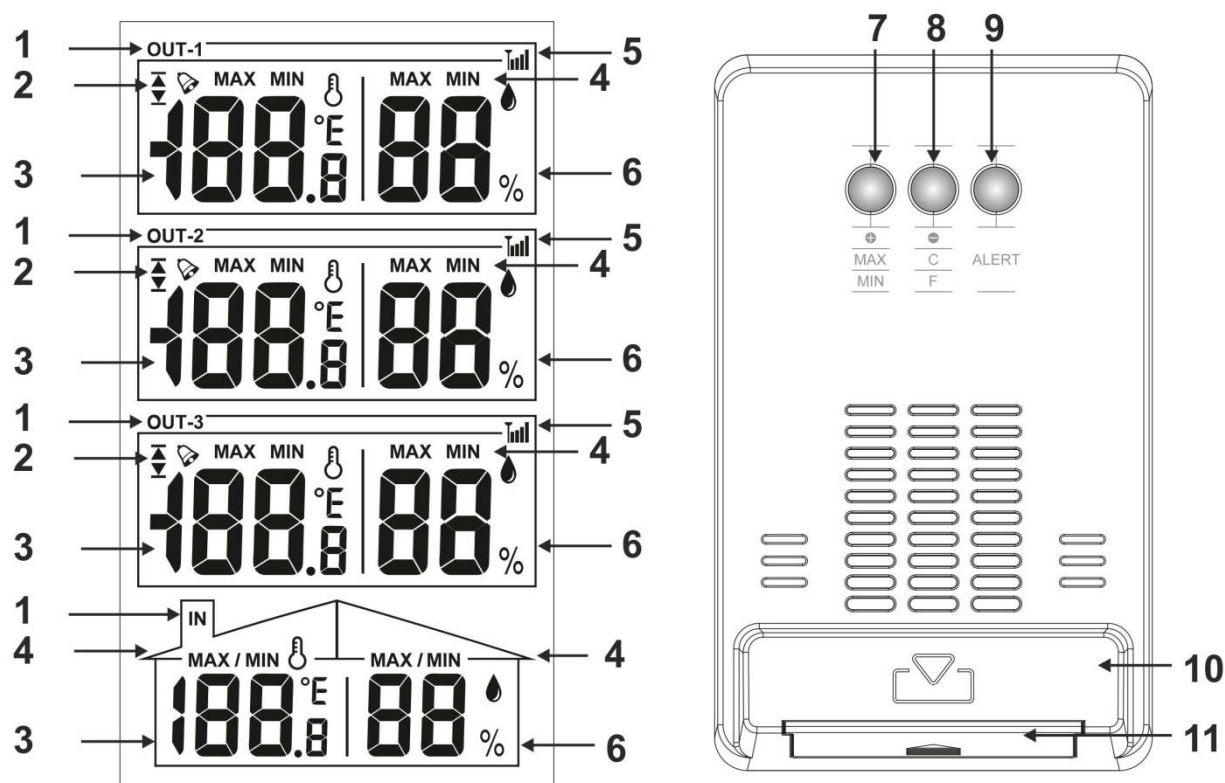

- |  |  |
|--|--|
| 1 – Indicador de canales                                     | 2 – Símbolos de alarma con límite superior y límite inferior |
| 3 – Temperatura  | 4 – Indicador Máx./Mín.                                      |
| 5 – Indicador de recepción del sensor                        | 6 – Humedad  |
| 7 – Botón +/MÁX/MÍN  | 8 – Botón –/C/F  |
| 9 – Botón ALERTA   | 10 – Soporte   |
| 11 – Compartimento de las pilas con la cubierta de las pilas |  |

## Sensor exterior

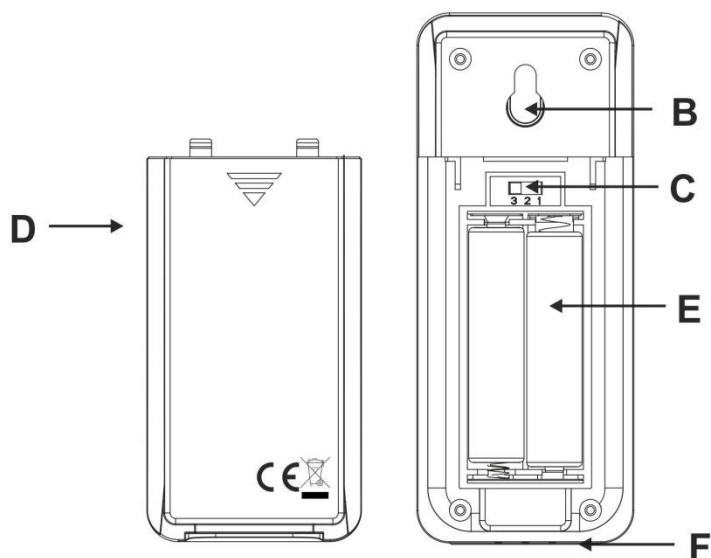
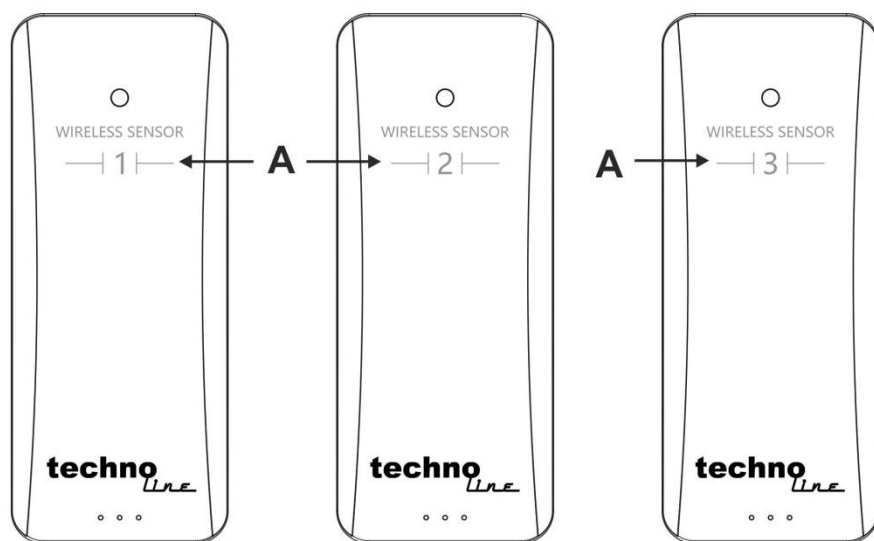

- A – Número de sensores (el mismo que la configuración del canal por defecto)    B – Agujero de montaje en pared  
C – Interruptor de canales (fijado por defecto con el número de sensores)    D – Cubierta de las pilas  
E – Compartimento de las pilas    F – Soporte

## Puesta en funcionamiento

- Retire la cubierta de las pilas del compartimento de las pilas de todos los sensores y de la estación principal.
- Asegúrese que el número fijado en el interruptor de canales es el mismo que el número del sensor situado en la parte delantera del sensor.
- Inserte 2 pilas AAA en el compartimento de la pilas de cada sensor exterior.
- Inserte 2 pilas AAA en el compartimento de la pilas de la estación principal.
- Vuelva a deslizar la cubierta de las pilas en el compartimento de las pilas de todos los sensores exteriores y de la estación principal.





- Cuando esté con alimentación, la pantalla de la estación principal mostrará todos los símbolos durante 2 segundos y después cambiará al modo de recepción del sensor durante 3 minutos. Mantenga los sensores cerca de la estación principal hasta que todos los canales muestren valores. Los sensores exteriores pueden colocarse alejados de la estación principal tan pronto como todos los canales reciban valores.

Nota:

En caso de que la recepción del sensor falle después de 3 minutos, el símbolo de recepción  del canal específico desaparecerá.

En este caso, vuelva a iniciar el funcionamiento inicial con unas pilas nuevas y cargadas hasta que se puedan conectar todos los sensores.



### Configuración de alerta de temperatura

- En modo pantalla normal, pulse el botón **Alert** durante 3 segundos para entrar en el modo de configuración de alerta.
- En el modo configuración de alerta, pulse el botón **+ o -** para seleccionar un canal exterior.
- Pulse el botón **Alert** para confirmar el canal seleccionado. El símbolo del límite inferior  parpadea.
- Pulse el botón **+ o -** para cambiar el valor del límite inferior.
- Pulse el botón **Alert** para confirmar los cambios de alerta. El símbolo del límite superior  parpadea.
- Pulse el botón **+ o -** para cambiar el valor del límite superior.
- Pulse el botón **Alert** para confirmar los cambios de alerta. El símbolo del límite superior e inferior  parpadea.
- Pulse el botón **+ o -** para activar la alarma y parpadea el símbolo de la alarma . Vuelva a pulsar el botón **+ o -** para desactivar la alarma y ya no se mostrará el símbolo de la alarma .
- Pulse el botón **Alert** para confirmar los cambios de alerta y salir del modo de configuración de alerta.

Nota:



- El símbolo de alarma  se mostrará permanentemente en el correspondiente canal siempre y cuando la alarma permanezca activada.
- El valor por defecto del límite inferior es 35°C.
- En el modo configuración de alerta, se saldrá cuando no haya ninguna operación en 20 segundos.
- En el modo configuración de alerta, pulse el botón **+ o -** una vez para cambiar el valor en 1 unidad o mantenga pulsado el botón **+ o -** para ajustar el valor más rápido.

### Alarma por temperatura

- Esta estación tiene un límite superior y un límite inferior para 3 alarmas, una por cada canal exterior.
- Si la temperatura alcanza un límite superior al límite superior o inferior al límite inferior, entonces los símbolos  o  y  parpadearán y la alarma sonará.

## Manual – WS 7060



---

- Mientras suena la alarma, pulse cualquier botón para detener la alarma, pero el símbolo  seguirá parpadeando. El sonido de la alarma asimismo se pagará automáticamente después de 1 minuto, si no se pulsa ningún botón.
- El símbolo  ya no parpadeará y quedará de forma permanente una vez que el valor de la temperatura ya no esté o supere el límite de temperatura fijado.

### Nota

- Se puede desactivar permanentemente la alarma usando la configuración de alarma por temperatura.

### Recepción del sensor exterior

- Mientras realiza el funcionamiento inicial o la recepción manual, se entrará en el modo de recepción exterior durante 3 minutos y parpadeará el símbolo de recepción .
- Pulse el botón – durante 3 segundos para iniciar manualmente el modo de recepción exterior.
- El modo de recepción exterior tiene éxito una vez que cada canal muestra los valores y el símbolo de recepción  se mostrará permanentemente en la pantalla.

### Nota:

- Cuando los datos del sensor en cada canal no reciban el mismo código ID en una hora, el canal mostrará el último valor recibido parpadeando; después, entrará en 3 minutos en el modo de recepción exterior. Después de una hora, borrará el código ID; posteriormente, entrará en 3 minutos en el modo de recepción RD; en este momento el canal mostrará --.-, eliminando el valor máximo / mínimo. Esto se repetirá hasta que se reciba una señal.
- Cuando se pierdan los datos del sensor, pero se vuelva a recibir la señal, se mostrarán los datos del sensor y se registrarán el valor MÁX/MÍN.

### Valores MÍN/MÁX

- Se registrarán los valores más altos y más bajos y se pueden mostrar en cualquier momento.
- En modo de pantalla normal, pulse una vez el botón **+ / MAX / MIN** para mostrar los valores MÁX en cada canal.
- Vuelva a pulsar el botón **+ / MAX / MIN** para mostrar los valores MÍN.
- Vuelva a pulsar el botón **+ / MAX / MIN** para volver al modo de pantalla normal.
- Para eliminar todos los valores guardados, pulse el botón **+ / MAX / MIN** durante 3 segundos y los valores en la pantalla desaparecerán durante 1 segundo para indicar una eliminación con éxito de los valores MÁX/MÍN.

### Unidad de temperatura mostrada

- En la pantalla normal, pulse el botón **- / C / F** para cambiar la unidad de temperatura entre °C y °F.

### Alcance de temperatura y humedad

- Alcance de temperatura interior: 32°F~122°F (0°C~50°C)
- Ciclo de prueba: 30 segundos
- Alcance de temperatura exterior: -58°F~122°F (-50°C~50°C)

- Alcance de humedad interior / exterior: 20%~95%
- Cuando el valor de la temperatura sea mayor que el alcance, mostrará HH.H y cuando el valor de la temperatura sea menor que el alcance mostrará LL.L.
- Cuando el valor de la humedad sea mayor que el alcance, mostrará 95% y cuando el valor de la humedad sea menor que el alcance mostrará 20%.

## Indicador de batería baja

Cuando las pilas de los sensores exteriores o de la estación principal empiecen a agotarse, el indicador de batería baja  aparecerá en la sección correspondiente de la pantalla. Este símbolo indica que las pilas en este sensor o estación específicos deben cambiarse a la mayor brevedad posible.

## Efectos del medio ambiente sobre la recepción

Al igual que todos los dispositivos inalámbricos, la recepción de la estación puede verse afectada por las siguientes circunstancias:

- largas distancias de transmisión
- encontrarse entre edificios altos
- en el interior de edificios de hormigón
- proximidad de aparatos eléctricos (PCs, TVs, etc.) y estructuras metálicas
- en el interior de vehículos en movimiento

Coloque la estación en una posición donde obtenga una señal óptima, p.ej. cerca de una ventana y lejos de superficies metálicas o aparatos eléctricos.

Tenga en cuenta que el transmisor exterior sólo tiene un rango de transmisión óptimo en zonas abiertas, sin obstáculos. Cada obstáculo entre el transmisor y la estación (tejado, paredes, suelos, techos, árboles grandes, etc.) reducirá el alcance de la señal a la mitad.

## Precauciones

- La unidad principal está diseñada solamente para interiores.
- No golpee la unidad ni la someta a una fuerza excesiva.
- No exponga la unidad a temperaturas extremas, luz directa del sol, polvo o humedad.
- No la sumerja en el agua.
- Evite que entre en contacto con materiales corrosivos.
- No se deshaga de la unidad arrojándola al fuego, ya que podría explotar.
- No abra la carcasa posterior interna ni altere ningún componente de la unidad.

## Advertencias de seguridad sobre las pilas

- Use solamente pilas alcalinas, no use pilas recargables.
- Instale las pilas correctamente, haciendo coincidir las polaridades (+/-).
- Siempre cambie el juego completo de pilas.
- Nunca mezcle baterías usadas y nuevas.

## Manual – WS 7060

---

- Quite las pilas agotadas de inmediato.
- Quite las pilas cuando no se utilicen.
- No las recargue ni las deseche en el fuego, ya que pueden explotar.
- Asegúrese de que las pilas estén almacenadas lejos de objetos metálicos, ya que el contacto con ellos puede causar un cortocircuito.
- Evite exponer las pilas a temperaturas extremas, a la humedad o a los rayos directos del sol.
- Mantenga todas las pilas lejos del alcance de los niños. Constituyen peligro de asfixia.

¡Use el producto únicamente para la finalidad prevista!

### Consideración de obligaciones según la ley sobre pilas



**No debe tirar las pilas usadas a la basura de su hogar, ya que pueden causar daños a la salud y al medio ambiente. Puede devolver las pilas usadas sin cargo alguno a su distribuidor y puntos de recogida. ¡Como usuario final, tiene la obligación de devolver las pilas que utilice a su distribuidor y otros puntos de recolección!**

### Consideración de obligaciones según las leyes sobre dispositivos electrónicos



**Este símbolo indica que no debe deshacerse de los aparatos eléctricos en la basura doméstica general cuando lleguen al final de su vida útil. Lleve su unidad a su punto de recogida selectiva de basura o al centro de reciclaje de su localidad. Esto es de aplicación en todos los países de la Unión Europea, y en otros países no europeos con sistema de recogida selectiva de basuras.**

# Handleiding – WS 7060

## Hoofdfuncties

- Drie hoofdtoetsen: +/MAX/MIN; –/C/F; ALARM
- °C/°F verwisselbaar
- Meetbereik binnentemperatuur: 0°C ~50°C (32°F~122°F)
- Meetbereik luchtvochtigheid binnen: 20%~95%
- Meetbereik buitentemperatuur: -50°C ~50°C (-58°F~122°F)
- Meetcyclus van temperatuur: 30 seconden
- Buiten met 3 kanalen (BUITEN-1, BUITEN-2, BUITEN-3)
- Temperatuur en vochtigheid met max./min. functie
- Handmatig wissen van max./min. gegevens
- Buitentemperatuur met alarmfunctie

## Productoverzicht

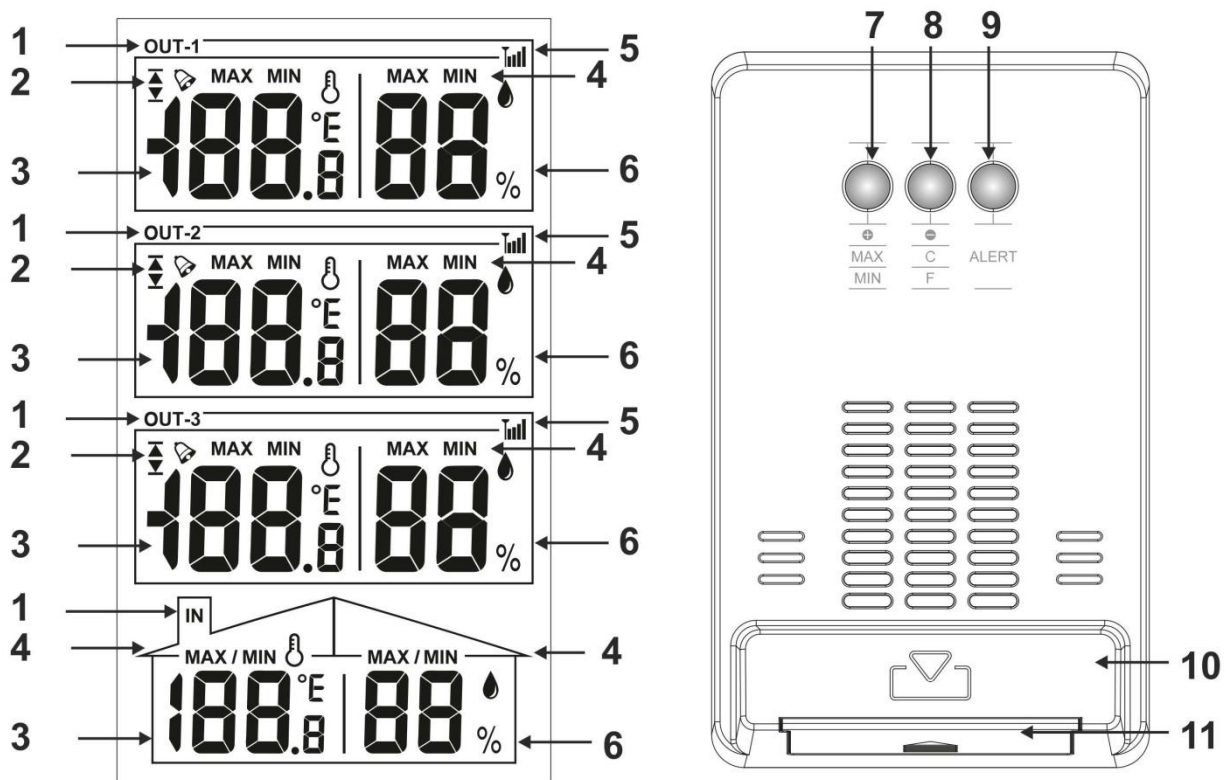

1 – Kanaalindicator

3 – Temperatuur

5 – Ontvangstindicator van sensor

7 – +/MAX/MIN-toets

9 – ALARM-toets

11 – Batterijhouder met batterijklepje

2 – Alarmsymbooltjes met hoger en lager limiet

4 – Max./min. indicator

6 – Luchtvochtigheid

8 – –/C/F-toets

10 – Steun



# Handleiding – WS 7060

## Buitensensor

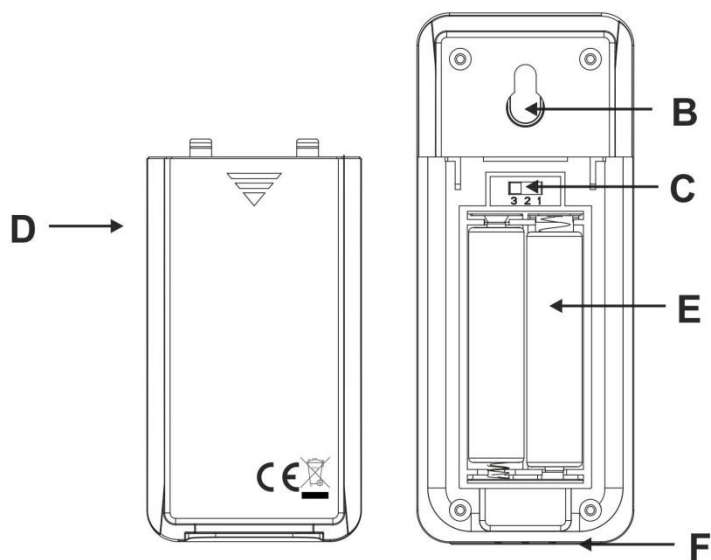
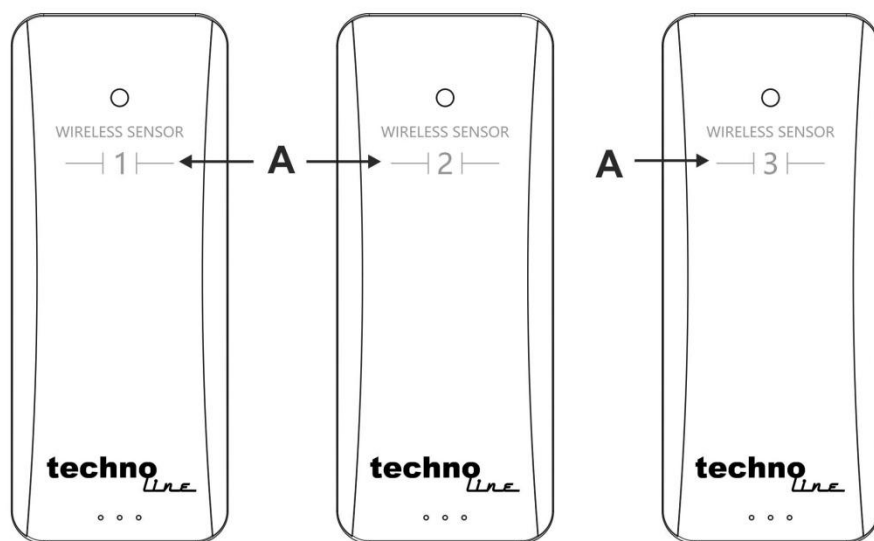

- A – Sensornummer (hetzelfde als de standaard kanaalinstelling)  
C – Kanaalschakelaar (standaard ingesteld op het sensornummer)  
E – Batterijhouder

- B – Gat voor muurmontage  
D – Batterijklepje  
F – Steun

## Eerste gebruik

- Schuif het batterijklepje van de batterijhouder van alle sensoren en van het hoofdstation af.
- Zorg ervoor dat het ingestelde nummer op de kanaalschakelaar hetzelfde is als het sensornummer op de voorzijde van de sensor.
- Installeer 2 x type AAA batterijen in de batterijhouder van elk van de buitensensoren.
- Installeer 2 x type AAA batterijen in de batterijhouder van het hoofdstation.
- Schuif het batterijklepje terug op de batterijhouders van alle buitensensoren en van het hoofdstation.

## Handleiding – WS 7060

---





- Wanneer volledig van stroom voorzien, zal de display op het hoofdstation voor 2 seconden alle symbooltjes weergeven en vervolgens 3 minuten lang op de ontvangstmodus van de sensor schakelen. Houd de sensoren dicht bij het hoofdstation totdat alle kanalen waarden weergeven. Zodra alle kanalen eenmaal waarden ontvangen, kunt u de buitensensoren uit de buurt van het hoofdstation plaatsen.

Opmerking:

Indien de sensorontvangst na 3 minuten niet is geslaagd, zal het ontvangstsymbooltje  van het betreffende kanaal verdwijnen.

Herstart in dit geval de aanvankelijke werking met een set verse en volledig opgeladen batterijen totdat de verbinding met alle sensoren is gelukt.

### Het temperatuuralarm instellen

- Druk in de normale weergavemodus 3 seconden op de toets **Alert** om de alarminstellingen te openen.
- Druk in de instellingsmodus van het alarm op de toets **+** of **-** om een buitenkanaal te selecteren.
- Druk op de toets **Alert** om het geselecteerde kanaal te bevestigen. Het symbooltje “lager limiet”  zal knipperen.
- Druk op de toets **+** of **-** om de waarde van de lagere limiet te veranderen.
- Druk op de toets **Alert** om de alarmwijzigingen te bevestigen. Het symbooltje “hoger limiet”  zal nu knipperen.
- Druk op de toets **+** of **-** om de waarde van de hogere limiet te veranderen.
- Druk op de toets **Alert** om de alarmwijzigingen te bevestigen. Het symbooltje “hoger & lager limiet”  zal knipperen.
- Druk op de toets **+** of **-** om het alarm te activeren en het alarmsymbooltje  zal beginnen te knipperen. Druk nogmaals op de toets **+** of **-** om het alarm te deactiveren; het alarmsymbooltje  zal niet langer worden weergegeven.
- Druk op de toets **Alert** om de alarmwijzigingen te bevestigen en de instellingsmodus van het alarm te verlaten.





Opmerking:

- Het alarmsymbooltje  zal permanent worden weergegeven in het corresponderende kanaal voor zolang het alarm geactiveerd blijft.
- De standaard waarde van de lagere limiet is 0°C, terwijl de standaard waarde van de hogere limiet 35°C is.
- Als u in de instellingsmodus van het alarm 20 seconden op geen enkele toets drukt, wordt de modus automatisch verlaten.
- Druk in de instellingsmodus van het alarm eenmaal op de toets **+** of **-** om de waarde met 1 eenheid te veranderen of houd de toets **+** of **-** ingedrukt om de waarde sneller aan te passen.

# Handleiding – WS 7060

---



## Temperatuuralarm

- Dit station biedt een hoger limiet en lager limiet voor 3 alarmen, eentje voor elk buitenkanaal.
- Als de temperatuur een limiet bereikt, d.w.z. hoger dan de hogere limiet of lager dan de lagere limiet, dan zal  of  en het symbooltje  knipperen terwijl het alarm klinkt.
- Druk tijdens het alarm op een willekeurige toets om het alarmgeluid te stoppen, al zal het symbooltje  blijven knipperen. Het alarmgeluid zal ook na 1 minuut automatisch alarm uitschakelen als er op geen enkele toets wordt gedrukt.
- Het symbooltje  zal stoppen met knipperen en weer constant blijven zodra de temperatuurwaarde niet meer op of over de ingestelde temperatuurlimiet is.

### Opmerking

- Het alarm kan permanent worden gedeactiveerd door de instellingen van het temperatuuralarm te gebruiken.

## Ontvangst van de buitensensor

- Tijdens het aanvankelijke gebruik of tijdens de handmatige ontvangst, zal de ontvangstmodus van de buitensensor 3 minuten lang worden geopend terwijl het ontvangstsymbooltje  knippert.
- Houd de toets – 3 seconden ingedrukt om de ontvangstmodus van de buitensensor handmatig te starten.
- De ontvangstmodus van de buitensensoren is geslaagd zodra elk kanaal waarden weergeeft en het ontvangstsymbooltje  permanent wordt weergegeven op de display.

### Opmerking:

- Wanneer de sensorgegevens in elk kanaal binnen één uur niet dezelfde ID-code ontvangen, zal het kanaal de laatst ontvangen waarde knipperend weergeven en vervolgens na 3 seconden de ontvangstmodus van de buitensensor openen. De ID-code zal na één uur worden gewist en vervolgens wordt de RF-ontvangstmodus 3 minuten lang geopend; de display zal nu voor het betreffende kanaal --.- weergeven en de max./min. waarde wissen Dit zal worden herhaald totdat er een signaal wordt ontvangen.
- Wanneer de sensorgegevens verloren zijn geraakt, maar het signaal wordt echter weer ontvangen, dan zullen de sensorgegevens worden weergegeven en de MAX/MIN waarden worden geregistreerd.

## MIN/MAX waarden

- De laagste en hoogste waarde in elk kanaal zullen worden geregistreerd en kunnen op elk gewenst moment worden weergegeven.
- Druk in de normale weergavemodus eenmaal op de toets **+MAX/MIN** om de max. waarde in elk kanaal weer te geven.
- Druk nogmaals op de toets **+MAX/MIN** om de min. waarden weer te geven.
- Druk nog een keer op de toets **+MAX/MIN** om terug te keren naar de normale weergavemodus.
- Houd de toets **+MAX/MIN** 3 seconden ingedrukt om alle geregistreeerde waarden te wissen; de waarden op de display zullen voor 1 seconde verdwijnen om aan te geven dat het wissen van de max./min. waarden is geslaagd.

# Handleiding – WS 7060

---

## De weergegeven temperatuureenheid

- Druk in de normale weergavemodus op de toets **-C/F** om de temperatuureenheid te wisselen tussen °C en °F.

## Temperatuur- en vochtigheidsbereik

- Bereik van de binnentemperatuur: 0°C~50°C (32°F~122°F)
- Meetcyclus: 30 seconden
- Bereik van de buitentemperatuur: -50°C~50°C (-58°F~122°F)
- Vochtigheidsbereik binnen/buiten: 20%~95%
- Wanneer de temperatuurwaarde hoger is dan het meetbereik, zal de display “HH.H” weergegeven en wanneer de temperatuur lager is dan het meetbereik zal “LL.L” worden weergegeven.
- Wanneer de vochtigheidswaarde lager is dan het meetbereik, zal de display “95%” weergegeven en wanneer de vochtigheid lager is dan het meetbereik zal “20%” worden weergegeven.

## Indicator batterij bijna leeg

Wanneer de batterijen in de buitensensor of het hoofdstation uitgeput raken, zal de indicator “lage batterij”  worden weergegeven in de corresponderende sectie van de display. Dit symbooltje betekent dat de batterijen in de betreffende sensor of in het station zo spoedig mogelijk moeten worden vervangen.

## Omgevingseffecten op ontvangst

Zoals met alle draadloze apparatuur, kan de ontvangst van het station in de volgende omstandigheden worden aangetast:

- Lange zendafstand
- Tussen hoge gebouwen
- Binnenin betonnen gebouwen
- Nabij elektrische apparatuur (computers, TV's, enz.) en metalen structuren
- Binnenin bewegende voertuigen

Plaats het station op een plek met optimale signalen, d.w.z. dicht in de buurt van een raam en uit de buurt van metalen oppervlaktes of elektrische apparaten.

Vergeet niet dat de buitenzender alleen een optimaal zendbereik heeft in een open gebied zonder obstructies. Het zendbereik wordt typisch gehalveerd door elke obstructie tussen de zender en het station (dak, muren, plafonds, dikke bomen, enz.).

## Vorzorgsmaatregelen

- Het hoofdapparaat is uitsluitend bestemd voor gebruik binnenshuis.
- Stel het apparaat niet bloot aan overmatige krachten of schokken.
- Stel het apparaat niet bloot aan extreme temperaturen, direct zonlicht, stof of vochtigheid.
- Dompel het apparaat niet onder in water.
- Laat het niet in contact komen met bijtende materialen.
- Stel het apparaat niet bloot aan open vuur, omdat het kan exploderen.
- Open nooit de interne achterbehuizing en modificeer geen enkele onderdelen van dit apparaat.

# Handleiding – WS 7060

---

## Veiligheidswaarschuwingen batterijen

- Gebruik uitsluitend alkaline batterijen, geen herlaadbare batterijen.
- Neem bij het plaatsen van de batterijen de juiste polariteit in acht (+/-).
- Vervang altijd alle batterijen tegelijk.
- Gebruik nooit nieuwe en gebruikte batterijen door elkaar.
- Verwijder lege batterijen onmiddellijk.
- Verwijder de batterijen als het toestel niet wordt gebruikt.
- Herlaad de batterijen niet en gooi ze niet in vuur, omdat de batterijen zouden kunnen ontploffen.
- Zorg ervoor dat de batterijen uit de buurt van metalen voorwerpen worden bewaard, omdat hierdoor kortsluiting kan ontstaan.
- Stel batterijen niet bloot aan extreme temperaturen, vochtigheid of direct zonlicht.
- Houd alle batterijen buiten bereik van kinderen. Er bestaat gevaar van verstikking.

Gebruik dit product uitsluitend voor het doel waarvoor het is bedoeld!

## Neem wettelijke heffingen in verband met de afvoer van batterijen in aanmerking



Oude batterijen behoren niet tot huishoudelijk afval, omdat deze schadelijk zijn voor de volksgezondheid en het milieu. U kunt verbruikte batterijen kosteloos inleveren bij uw dealer of inzamelpunten. U bent als eindgebruiker wettelijk verplicht verbruikte batterijen in te leveren bij distributeurs of andere inzamelpunten!

## Houd rekening met heffingen in het kader van wetgeving m.b.t. het afvoeren van elektrische apparatuur.



Dit symbooltje betekent dat u elektrische apparaten aan het einde van hun levensduur niet als algemeen, huishoudelijk afval mag afvoeren. Lever uw apparaat in bij een plaatselijk inzamelpunt voor afvalverwerking of bij een recyclingcentrum. Dit geldt voor alle landen in de Europese Unie, en voor andere Europese landen met inzamelsystemen voor gescheiden afval.

## Funzioni principali

- Tre pulsanti principali: +/MAX/MIN; -/C/F; ALERT
- °C/°F selezionabile
- Intervallo di test della temperatura interna: 32°F~122°F (0°C ~50°C)
- Intervallo di test dell'umidità interna: 20%~95%
- Intervallo di test della temperatura esterna: -58°F~122°F (-50°C ~50°C)
- Ciclo di misurazione della temperatura: 30 secondi
- Esterno con 3 canali (OUT-1, OUT-2, OUT-3)
- Temperatura e umidità con funzione Max/Min
- Cancellazione manuale di dati Max/Min
- Temperatura esterna con funzione allarme

## Panoramica prodotto

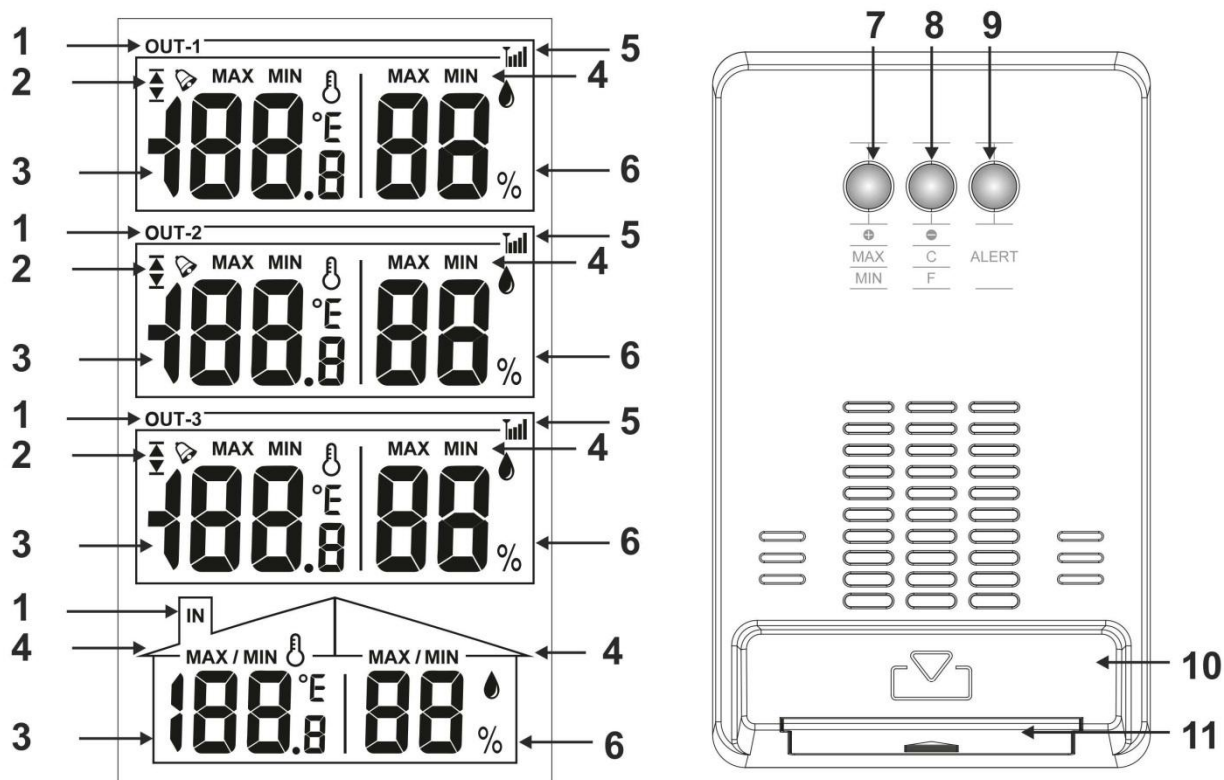

- |   |   |
|---|---|
| 1 – Indicatore canale                     | 2 – Simboli allarme con limite superiore e limite inferiore |
| 3 – Temperatura                           | 4 – Indicatore Max/Min                                      |
| 5 – Indicatore ricezione sensore          | 6 – Umidità   |
| 7 – Pulsante +/MAX/MIN                    | 8 – Pulsante -/C/F  |
| 9 – Pulsante ALERT                        | 10 – Supporto   |
| 11 – Vano batteria con coperchio batteria |   |

## Sensore esterno

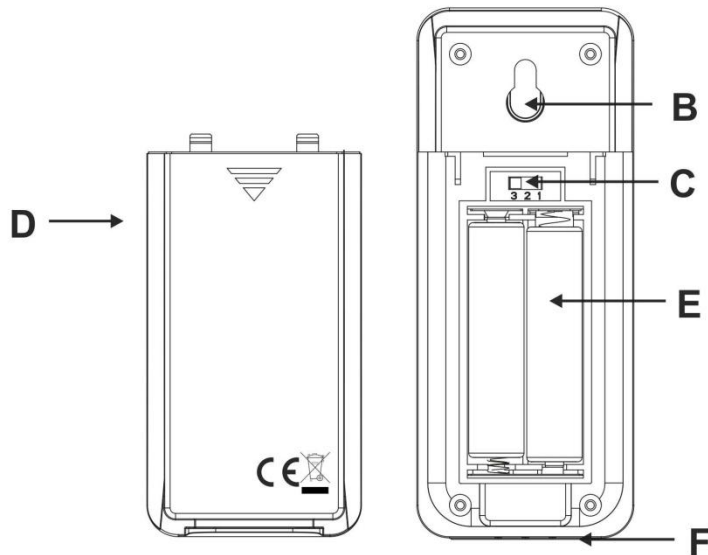
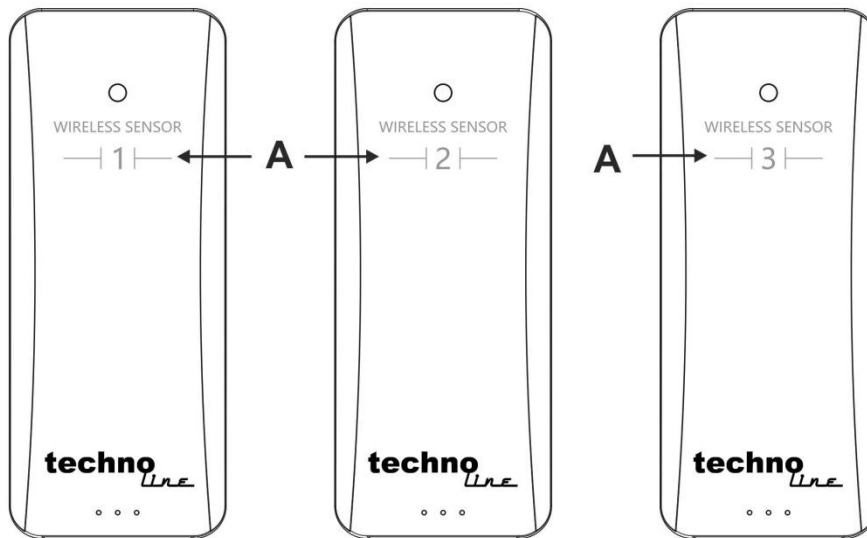

A – Numero sensore (come impostazione canale predefinita)

C – Selettore canale (impostazione predefinita a numero sensore)

E – Vano batteria

B – Foro montaggio a parete

D – Coperchio batteria

F – Supporto

## Funzionamento iniziale

- Rimuovere il coperchio del vano batteria di tutti i sensori e la stazione principale.
- Assicurarsi che il numero impostato sul selettore canale sia lo stesso numero sensore sulla parte anteriore del sensore.
- Inserire 2 batterie di tipo AAA nel vano batterie di ciascun sensore esterno.
- Inserire 2 batterie di tipo AAA nel vano batterie della stazione principale.
- Far scorrere indietro il coperchio del vano batteria di tutti i sensori esterni e la stazione principale.

## Manuale – WS 7060





---

- Quando alimentato, il display sulla stazione principale mostrerà tutti i simboli per 2 secondi e quindi passa alla modalità di ricezione del sensore per 3 minuti. Tenere i sensori vicino alla stazione principale fino a quando tutti i canali mostrano valori. Sensori esterni possono essere posti lontano dalla stazione principale non appena tutti i canali stanno ricevendo valori.

Nota:

Se la ricezione del sensore fallisce dopo 3 minuti, l'icona di ricezione  del canale specifico scompare. In questo caso, riavviare l'operazione iniziale con un set di batterie nuove e cariche fino a quando tutti i sensori possono essere collegati.



### Impostazione allarme temperatura

- In modalità visualizzazione normale, premere il pulsante **Alert** per 3 secondi per accedere alla modalità di impostazione dell'allarme
- In modalità impostazione allarme, premere il pulsante **+ o -** per selezionare un canale esterno.
- Premere il pulsante **Alert** per confermare il canale selezionato. L'icona di limite inferiore  lampeggia.
- Premere il pulsante **+ o -** per modificare il valore del limite inferiore.
- Premere il pulsante **Alert** per confermare le modifiche dell'allarme. L'icona di limite superiore  lampeggia.
- Premere il pulsante **+ o -** per modificare il valore del limite superiore.
- Premere il pulsante **Alert** per confermare le modifiche dell'allarme. L'icona di limite inferiore e superiore  lampeggia.
- Premere il pulsante **+ o -** per attivare l'allarme e l'icona dell'allarme  lampeggia. Premere il pulsante **+ o -** per disattivare l'allarme e l'icona dell'allarme  non è più visualizzata.
- Premere il pulsante **Alert** per confermare le modifiche dell'allarme e uscire dalla modalità di impostazione dell'allarme.

Nota:

- Il simbolo dell'allarme  sarà visualizzato in modo permanente nel canale corrispondente fino a quando l'allarme resta attivato.
- Il valore predefinito del limite inferiore è 0°C, il valore predefinito del limite superiore è 35°C.
- In modalità impostazione allarme, si esce quando non è effettuata alcuna operazione entro 20 secondi.
- In modalità impostazione allarme, premere una volta il pulsante **+ o -** per modificare il valore di 1 unità o tenere premuto il pulsante **+ o -** per regolare in modo più veloce il valore.



### Allarme temperatura

- Questa stazione ha un limite superiore e un limite inferiore per 3 allarmi, uno per ogni canale esterno.
- Se la temperatura raggiunge un limite, superiore al limite superiore o inferiore al limite inferiore, le icone  o  e  lampeggiano.



## Manuale – WS 7060



---

- Durante l'allarme, premere qualsiasi pulsante per arrestare il suono dell'allarme, ma l'icona  continua a lampeggiare. Il suono dell'allarme si spegne automaticamente dopo 1 minuto, se non è premuto alcun pulsante.
- L'icona  non lampeggerà più e resterà nuovamente fissa, una volta che il valore della temperatura non è più presente od oltre il limite di temperatura impostato.

### Nota

- L'allarme può essere disattivato in modo permanente usando l'impostazione di allarme della temperatura.

### Ricezione sensore esterno

- Durante il funzionamento iniziale o la ricezione manuale, si accederà per 3 minuti alla modalità di ricezione esterna e l'icona di ricezione  lampeggia.
- Premere il pulsante – per 3 secondi per avviare manualmente la modalità di ricezione esterna.
- La modalità di ricezione esterna avrà successo una volta che ogni canale visualizza i valori e l'icona di ricezione  sarà visualizzata in modo permanente sul display.

### Nota:

- Quando i dati del sensore in ogni canale non ricevono lo stesso codice ID entro un'ora, il canale visualizzerà l'ultimo valore ricevuto lampeggiante, poi accede alla modalità di ricezione esterna per 3 minuti. Dopo un'ora, cancellerà il codice ID poi accede alla modalità di ricezione RF per 3 minuti, in questo fase il display visualizzerà --.-, cancellando il valore Max/Min. Ciò sarà ripetuto fino a quando un segnale non è ricevuto.
- Quando i dati del sensore sono persi, ma il segnale continua ad essere ricevuto, sarà visualizzata la data del sensore e registrato il valore MAX/MIN.

### Valori MIN/MAX

- I valori più alto e più basso in ogni canale saranno registrati e possono essere visualizzati in qualsiasi momento.
- In modalità visualizzazione normale, premere una volta il pulsante **+MAX/MIN** per visualizzare i valori MAX in ciascun canale.
- Premere ancora una volta il pulsante **+MAX/MIN** per visualizzare i valori MIN.
- Premere ancora una volta il pulsante **+MAX/MIN** per ritornare alla modalità di visualizzazione normale.
- Per cancellare tutti i valori registrati, premere il pulsante **+MAX/MIN** per 3 secondi e i valori sul display spariranno per 1 secondo per indicare la cancellazione di MAX/MIN con successo.

### Unità temperatura visualizzata

- Nella visualizzazione normale, premere il pulsante **-/C/F** per modificare l'unità di temperatura tra °C e °F.

## Intervallo temperatura e umidità

- Intervallo temperatura interna: 32°F~122°F (0°C~50°C)
- Ciclo di test: 30 secondi
- Intervallo temperatura esterna: -58°F~122°F (-50°C~50°C)
- Intervallo umidità interna/esterna 20%~95%
- Quando il valore della temperatura è superiore all'intervallo sarà visualizzato HH.H e quando la temperatura è inferiore all'intervallo sarà visualizzato LL.L.
- Quando il valore dell'umidità è superiore all'intervallo sarà visualizzato 95% e quando l'umidità è inferiore all'intervallo sarà visualizzato 20%.

## Indicatore di batteria quasi scarica

Quando le batterie nei sensori esterni o nella stazione principale iniziano a scaricarsi, la spia di batteria scarica  sarà visualizzata nella sezione corrispondente del display. Questa icona indica che le batterie in questo sensore o stazione specifico devono essere sostituite quanto prima.

## Effetti della ricezione ambientale

Come per tutti i dispositivi wireless, la ricezione della stazione può essere influenzata dalle seguenti circostanze:

- Lunga distanza di trasmissione
- Collocazione tra edifici alti
- Collocazione all'interno di edifici in cemento
- Prossimità di apparecchiature elettriche (computer, TV e altro) e strutture metalliche
- Collocazione all'interno di veicoli in movimento

Collocare la stazione in una posizione con segnale ottimale, ad esempio vicino a una finestra e lontano da superfici metalliche o apparecchiature elettriche.

Ricordarsi che il trasmettitore esterno ha un raggio di trasmissione ottimale in area aperta senza ostruzioni.

Eventuali ostacoli tra il trasmettitore e la stazione (tetti, pareti, pavimenti, soffitti, grossi alberi, ecc) potrebbero dimezzare la portata delle trasmissioni.

## Precauzioni

- L'unità principale è destinata solo all'uso in ambienti interni.
- Non esporre l'unità a sollecitazioni eccessive o urti.
- Non esporre l'unità a temperature estreme, luce solare diretta, polvere o umidità.
- Non immergere in acqua.
- Evitare il contatto con qualsiasi materiale corrosivo.
- Non gettare l'unità nel fuoco in quanto potrebbe esplodere.
- Non aprire l'alloggiamento posteriore interno né alterare componenti di questa unità.

## Avvisi di sicurezza delle batterie

- Utilizzare solo batterie alcaline, non batterie ricaricabili.
- Installare le batterie correttamente rispettando la polarità (+/-).
- Sostituire sempre un set completo di batterie.
- Non utilizzare mai batterie usate e nuove contemporaneamente.
- Rimuovere immediatamente le batterie scariche.
- Rimuovere le batterie inutilizzate.
- Non ricaricare e non smaltire le batterie nel fuoco in quanto possono esplodere.
- Assicurarsi che le batterie siano conservate lontano da oggetti metallici in quanto il contatto può causare un corto circuito.
- Evitare di esporre le batterie a temperatura o a umidità estreme o a luce solare diretta.
- Tenere tutte le batterie fuori dalla portata dei bambini perché potrebbero causare il rischio di soffocamento.

Utilizzare il prodotto solo per lo scopo previsto.

## Obblighi in base alla normativa sulle batterie



Le batterie vecchie non appartengono ai rifiuti domestici in quanto possono causare danni alla salute e all'ambiente. È possibile consegnare le batterie usate gratuitamente al proprio rivenditore e punti di raccolta. L'utente finale è obbligato per legge a portare le batterie esauste ai distributori e agli altri punti di raccolta!

## Considerazione sulla funzione in base alla normativa sui dispositivi elettrici



Questo simbolo indica che i dispositivi elettrici alla fine del loro ciclo di vita devono essere smaltiti separatamente dai rifiuti domestici generali. Portare l'unità al proprio punto di raccolta rifiuti locale o a un centro per la raccolta differenziata. Questa disposizione si applica a tutti i paesi dell'Unione europea e agli altri paesi europei in cui viene praticata la raccolta differenziata.

# Manuál – WS 7060

## Hlavní funkce

- Tři hlavní tlačítka: +/MAX/MIN; –/C/F; VÝSTRAHA
- Měnitelné °C/°F
- Rozsah testování vnitřní teploty: 32 °F až 122 °F (0 °C až 50 °C)
- Rozsah testování vnitřní vlhkosti: 20%~95%
- Rozsah testování venkovní teploty: -58°F až 122 °F (-50°C až 50 °C)
- Interval měření teploty: 30 sekund
- Venkovní s 3 kanály (výstup-1, výstup-2, výstup-3)
- Teplota a vlhkost s funkcí Max./Min.
- Manuální vymazání dat Max./Min.
- Venkovní teplota s funkcí alarmu

## Přehled produktu

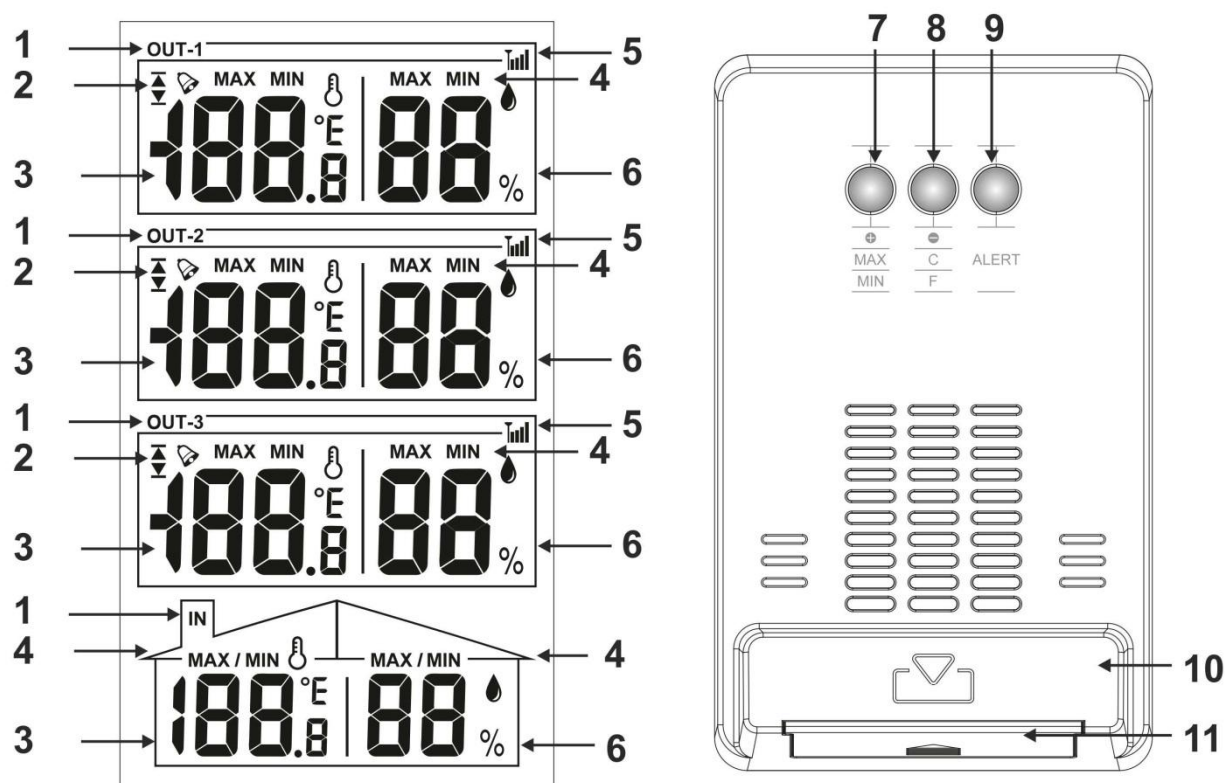

- |   |  |
|---|--|
| 1 – Indikátor kanálu                      | 2 – Symboly alarmu s horním a dolním limitem |
| 3 – Teplota                               | 4 – Indikátor Max./Min.                      |
| 5 – Indikátor příjmu senzoru              | 6 – Vlhkost                                  |
| 7 – Tlačítko +/MAX/MIN                    | 8 – –/tlačítko C/F                           |
| 9 – Tlačítko VÝSTRAHA                     | 10 – Stojan                                  |
| 11 – Prostor pro baterie s krytem baterie |  |

## Venkovní senzor

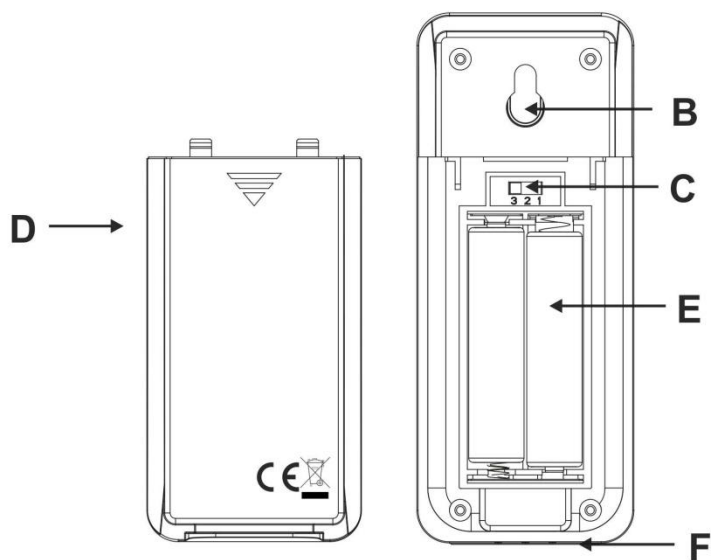
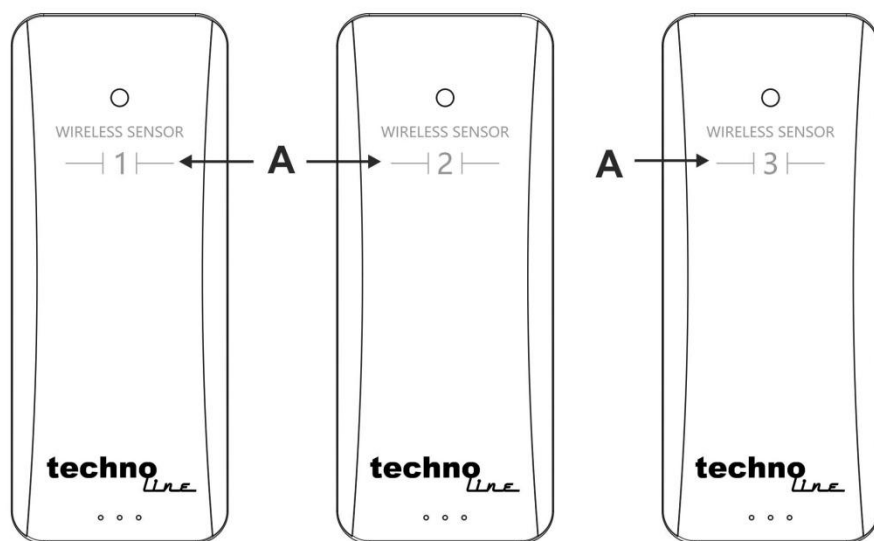

A – Číslo senzoru (stejně jako výchozí nastavení kanálu)

B – Otvor pro montáž na stěnu

C – Spínač kanálu (výchozí nastavení čísla senzoru)

D – Kryt baterie

E – Prostor pro baterie

F – Stojan

## První použití

- Ze všech senzorů a z hlavní stanice sejměte kryt prostoru pro baterie.
- Ujistěte se, že nastavené číslo na přepínači kanálů je stejné jako číslo senzoru na přední straně senzoru.
- Do každého venkovního senzoru vložte do prostoru pro baterie 2x baterie velikosti AAA.
- Do prostoru pro baterie hlavní stanice vložte 2x baterie velikosti AAA.
- U všech venkovních senzorů a hlavní stanice zacvakněte kryt zpět na prostor pro baterie.

## Manuál – WS 7060

---





- Při plném nabití se na displeji hlavní stanice zobrazí po dobu 2 sekund všechny symboly a poté se po dobu 3 minut přepne senzor do režimu příjmu. Udržujte senzory v blízkosti hlavní stanice, dokud nebudou zobrazeny hodnoty všech kanálů. Venkovní senzory mohou být umístěny mimo hlavní stanici, jakmile všechny kanály přijímají hodnoty.

Poznámka:

Pokud senzor příjem nepřijímá ani po 3 minutách, symbol  příjmu daného kanálu zmizí.

V takovém případě restartujte počáteční operaci se sadou nabitých a nových baterií, dokud nebudou připojeny všechny senzory.





### Nastavení teplotního alarmu

- V normálním režimu zobrazení stiskněte na 3 sekundy tlačítko **Alert** a otevřete režim nastavení výstrahy.
- V režimu nastavení výstrahy stiskněte tlačítko **+** nebo **-** a vyberte venkovní kanál.
- Stisknutím tlačítka **Alert** potvrďte zvolený kanál. Symbol spodního limitu  bliká.
- Stisknutím tlačítka **+** nebo **-** změníte hodnotu spodního limitu.
- Stisknutím tlačítka **Alert** potvrďte změny výstrahy. Symbol  horního limitu bliká.
- Stisknutím tlačítka **+** nebo **-** změníte hodnotu horního limitu.
- Stisknutím tlačítka **Alert** potvrďte změny výstrahy. Symbol horního a spodního limitu  bliká.
- Stisknutím tlačítka **+** nebo **-** aktivujete alarm, symbol alarmu  bliká. Opětovným stisknutím tlačítka **+** nebo **-** se deaktivuje alarm a symbol alarmu  se již nebude zobrazovat.
- Stiskněte tlačítko **Alert** pro potvrzení změn výstrahy a ukončení režimu nastavení výstrah.

Poznámka:

- Dokud bude alarm aktivován, zůstane symbol alarmu  zobrazen na příslušném kanálu.
- Výchozí hodnota spodního limitu je 0 °C, výchozí mezní hodnota je 35 °C.
- Režim nastavení výstrah bude ukončen, pokud během 20 sekund nedojde k žádným operacím.
- V režimu nastavení výstrahy jednou stiskněte tlačítko **+** nebo **-** a změňte hodnoty o 1 jednotku, přidržením tlačítka **+** nebo **-** můžete hodnotu upravit rychleji.



### Teplotní alarm

- Tato stanice má spodní a horní limit pro 3 alarmy, jeden pro každý venkovní kanál.
- Pokud teplota dosáhne hranice horního nebo spodního limitu, pak budou symboly  nebo  symboly  blikat a spustí se alarm.
- Pokud je alarm spuštěný, stisknutím libovolného tlačítka ukončíte zvukový signál alarmu, symbol  však bude stále blikat. Pokud nestisknete žádné tlačítko, zvukový signál alarmu se po 1 minutě automaticky vypne.
- Pokud hodnota teploty již nedosahuje nebo nepřesahuje nastavený teplotní limit, symbol  přestane blikat a znovu bude trvale zobrazen.

Poznámka

- Alarm lze trvale deaktivovat pomocí nastavení teplotního alarmu.

## Příjem venkovního senzoru

- Během počátečního provozu nebo ručního příjmu bude režim venkovního příjmu zadán na dobu 3 minut a symbol příjmu  bude blikat.
- Na dobu 3 sekund stiskněte tlačítko – a spustíte manuální režim venkovního příjmu.
- Pokud každý kanál zobrazuje hodnoty a symbol příjmu  je trvale zobrazen na displeji, byl režim venkovního příjmu úspěšný.

Poznámka:

- Pokud data senzorů v jednotlivých kanálech neobdrží stejný kód ID během jedné hodiny, kanál zobrazí blikající poslední hodnotu a poté vstoupí do 3minutového režimu venkovního příjmu. Po uplynutí jedné hodiny se vymaže kód ID, následně vstoupí do 3minutového příjmacího režimu RF, přitom se na displeji kanálu zobrazí --.- a vymaže se hodnota Max./Min. To se bude opakovat, dokud nebude signál přijat.
- Pokud došlo ke ztrátě dat senzoru, ale signál je znovu přijat, zobrazí se data senzoru a zaznamenaná hodnota MAX/MIN.

## Hodnoty MIN/MAX

- V každém kanálu budou zaznamenávány nejnižší a nejvyšší hodnoty, které lze kdykoli zobrazit.
- V normálním režimu zobrazení jednou stiskněte tlačítko **+MAX/MIN** a zobrazíte MAX hodnoty v jednotlivých kanálech.
- Dalším stisknutím tlačítka **+MAX/MIN** zobrazíte MIN hodnoty.
- Dalším stisknutím tlačítka **+MAX/MIN** se vrátíte do normálního režimu zobrazení.
- Chcete-li vymazat všechny zaznamenané hodnoty, stiskněte na dobu 3 sekund tlačítko **+MAX/MIN**, hodnoty na displeji na dobu 1 sekundy zmizí, což značí úspěšné vymazání hodnoty MAX/MIN.

## Zobrazené jednotky teploty

- V normálním zobrazení stiskněte tlačítko **-C/F** a změňte jednotky teploty mezi °C a °F.

## Rozsah teploty a vlhkosti

- Rozsah vnitřní teploty: 32 °F až 122 °F (0 °C až 50 °C)
- Zkušební cyklus: 30 sekund
- Rozsah venkovní teploty: -58°F až 122 °F (-50°C až 50 °C)
- Rozsah vnitřní/venkovní vlhkosti: 20%~95%
- Pokud je hodnota teploty vyšší než daný rozsah, zobrazí se HH.H, pokud je hodnota teploty nižší než daný rozsah, zobrazí se LL.L.
- Pokud je hodnota vlhkosti vyšší než daný rozsah, zobrazí se 95 %, pokud je vlhkost nižší než daný rozsah, zobrazí se 20 %.

## Indikátor slabé baterie

Pokud se baterie na venkovních senzorech nebo na hlavní stanici začínají vybíjet, zobrazí se v příslušné části displeje indikátor vybité baterie . Tento symbol znamená, že by se co nejdříve měly v tomto konkrétním senzoru nebo stanici vyměnit baterie.

## Vlivy prostředí na příjem signálu

Stejně jako u všech bezdrátových zařízení může být příjem stanice ovlivněn následujícími okolnostmi:

- Dlouhá přenosová vzdálenost
- Umístění mezi vysokými stavbami
- Umístění uvnitř betonových staveb
- Blízkost elektrických zařízení (počítačů, televizorů apod.) a kovových předmětů
- Umístění uvnitř jedoucích vozidel

Stanici umístěte na místě s optimálním signálem, to znamená v blízkosti okna a mimo dosah vlivu kovových povrchů nebo elektrických zařízení.

Mějte na paměti, že venkovní vysílač má optimální přenosový dosah pouze v otevřeném prostoru bez jakýchkoli překážek. Jakákoli překážka mezi vysílačem a stanicí (střecha, stěny, podlahy, stropy, vzrostlé stromy apod.) sníží přenosový dosah na polovinu.

## Bezpečnostní opatření

- Tato jednotka je určena pro použití ve vnitřních prostorách.
- Nevystavujte jednotku působení nadměrné síly ani otřesům.
- Nevystavujte jednotku extrémním teplotám, přímému slunečnímu svitu, prachu či vlhkosti.
- Neponořujte do vody.
- Vyhněte se kontaktu s jakýmkoliv korozivním materiálem.
- Nevhazujte jednotku do ohně, hrozí nebezpečí exploze.
- Neotevírejte vnitřní kryt a nemanipulujte s žádnými součástkami této jednotky.

## Bezpečnostní opatření u baterií

- Používejte pouze alkalické baterie, nikdy ne dobíjecí baterie.
- Vložte baterie se správnou polaritou (+/-).
- Vždy vyměňte kompletní sadu baterií.
- Nikdy nemíchejte dohromady použité a nové baterie.
- Slabé baterie okamžitě vyjměte.
- Jestliže zařízení nepoužíváte, vyjměte z něj baterie.
- Baterie nenabíjejte a nevhazujte je do ohně – mohou explodovat.
- Baterie skladujte mimo dosah kovových předmětů, kontakt s nimi může způsobit zkrat.
- Nevystavujte baterie extrémním teplotám, vlhkosti či přímému slunečnímu svitu.
- Veškeré baterie skladujte mimo dosah dětí. Hrozí riziko udušení.



# Manuál – WS 7060

---

Výrobek používejte pouze k zamýšlenému účelu!

## Likvidace baterií podle předpisů



Staré baterie nepatří do domácího odpadu, protože mohou způsobit škody na zdraví a životním prostředí.

Použité baterie můžete zdarma vrátit prodejci a do sběrných míst. Jako koncoví uživatelé jste vázáni zákonem, abyste použité baterie vrátili distributorům a do jiných sběrných míst!

## Povinnosti dle zákona o elektrických zařízeních



Tento symbol znamená, že elektrická zařízení na konci jejich životnosti je třeba likvidovat odděleně od běžného domácího odpadu. Zařízení vraťte do místního sběrného místa nebo centra pro recyklaci. To platí pro všechny země Evropské unie a ostatní evropské země se samostatným systémem shromažďování odpadu.

# Podręcznik – WS 7060

## Główna funkcja

- Trzy główne przyciski: +/MAKS/MIN; –/C/F; ALARM
- Zmienne jednostki temperatury °C/°F
- Zakres testowy temperatury wewnątrz: 32°F - 122°F (0°C - 50°C)
- Zakres testowy wilgotności wewnątrz: 20% - 95%
- Zakres testowy temperatury za zewnątrz: -58°F - 122°F (-50°C - 50°C)
- Cykl testowy temperatury: 30 sekund
- Na zewnątrz z 3 kanałami (OUT-1, OUT-2, OUT-3)
- Funkcja maks. / min. temperatury i wilgotności
- Ręczne czyszczenie danych maks. / min.
- Temperatura na zewnątrz z funkcją alarmu

## Przegląd produktu

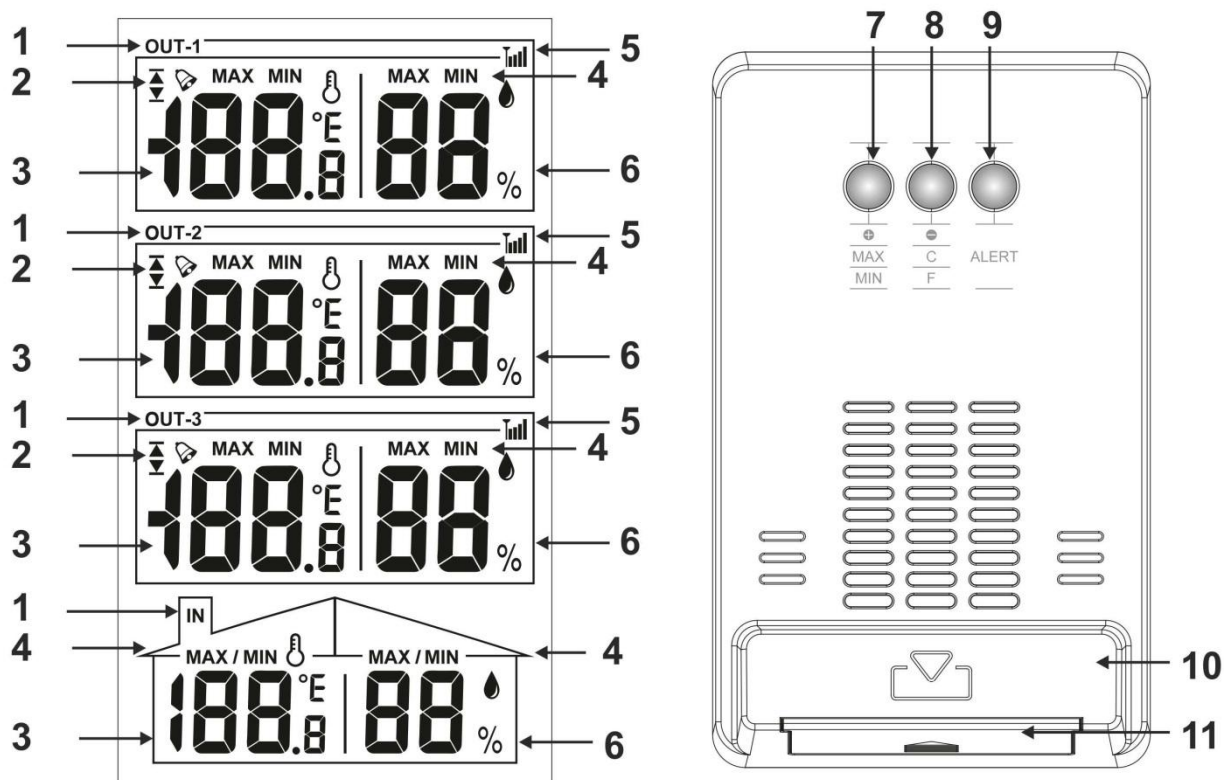

1 – Wskaźnik kanału

3 – Temperatura

5 – Wskaźnik odbioru czujnika

7 – Przycisk +/MAKS./MIN.

9 – Przycisk ALARM

11 – Komora baterii z pokrywą

2 – Symbole alarmów z limitem górnym i dolnym

4 – Wskaźnik maks. / min.

6 – Wilgotność

8 – Przycisk –/C/F

10 – Podstawka

# Podręcznik – WS 7060

## Czujnik zewnętrzny

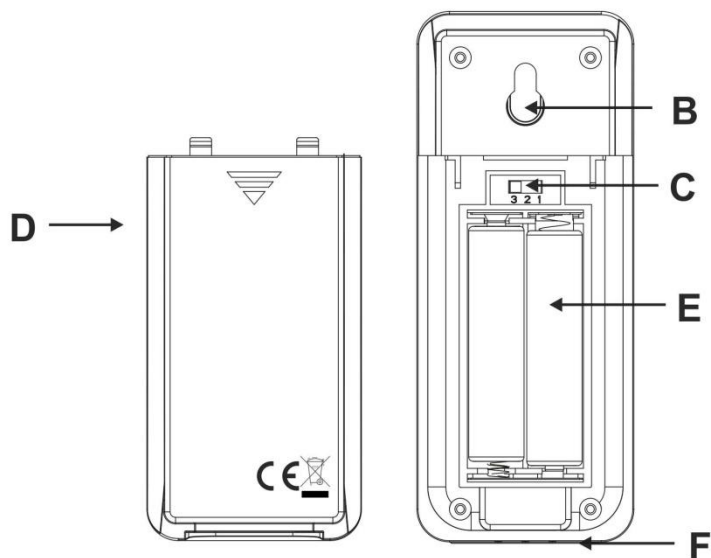
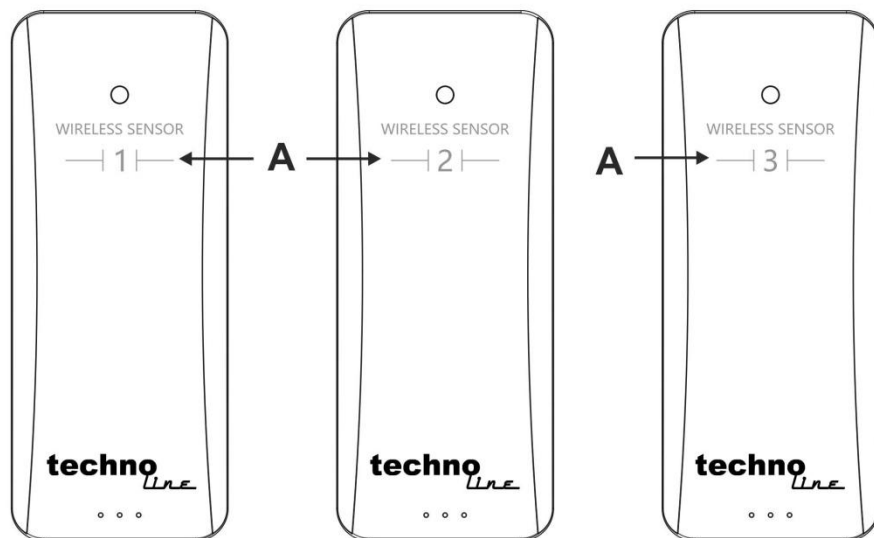

A – Numer czujnika (taki sam jak domyślne ustawienie kanału)  
C – Przełącznik kanału (domyślnie ustawiony na numer czujnika)  
E – Komora baterii

B – Otwór do montażu ściennego  
D – Pokrywa baterii  
F – Podstawka

### Działania wstępne

- Zsunąć pokrywę z komory baterii wszystkich czujników i stacji głównej.
- Upewnić się, że ustawiony numer na przełączniku kanału jest taki sam jak numer czujnika umieszczony na jego przodzie.
- Do komory baterii obydwu czujników zewnętrznych włożyć 2 baterie AAA.
- Włożyć 2 baterie AAA do komory baterii stacji głównej.
- Nasunąć ponownie pokrywę komory baterii we wszystkich czujnikach i stacji głównej.

## Podręcznik – WS 7060

---





- Jeśli stacja główna jest w pełni zasilana, na wyświetlaczu pojawią się przez 2 sekundy wszystkie symbole, a następnie stacja przejdzie na 3 minuty w tryb odbioru sygnału czujnika. Do chwili pojawienia się wartości wszystkich kanałów czujniki powinny znajdować się blisko stacji głównej. Czujnik zewnętrzne można umieścić z dala od stacji głównej, jak tylko wszystkie kanały będą wyświetlały wartości.

Uwaga:

Jeśli odbiór sygnału z czujnika nie powiedzie się po 3 minutach, zniknie symbol odbioru sygnału  określonego kanału.

W takim przypadku należy powtórzyć działanie wstępne z zestawem nowych i naładowanych baterii do chwili podłączenia wszystkich czujników.





### Ustawianie alarmu temperatury

- W normalnym trybie, przytrzymać przycisk **Alert** przez 3 sekundy, aby przejść w tryb ustawiania alarmu.
- W trybu ustawiania alarmu, nacisnąć przycisk **+** lub **-**, aby wybrać kanał zewnętrzny.
- Nacisnąć przycisk **Alert**, aby potwierdzić wybrany kanał. Miga symbol dolnego limitu .
- Nacisnąć przycisk **+** lub **-**, aby zmienić wartość dolnego limitu.
- Nacisnąć przycisk **Alert**, aby potwierdzić zmiany alarmu. Miga symbol górnego limitu .
- Nacisnąć przycisk **+** lub **-**, aby zmienić wartość górnego limitu.
- Nacisnąć przycisk **Alert**, aby potwierdzić zmiany alarmu. Miga symbol górnego i dolnego limitu .
- Nacisnąć przycisk **+** lub **-**, aby włączyć alarm. Zacznie migać symbol alarmu . Ponownie nacisnąć przycisk **+** lub **-**, aby wyłączyć alarm. Gaśnie symbol alarmu .
- Nacisnąć przycisk **Alert**, aby potwierdzić zmiany alarmu i opuścić tryb ustawiania alarmu.

Uwaga:

- Symbol alarmu  wyświetla się stale na odpowiednim kanale, jak długo alarm pozostaje włączony.
- Domyślna wartość limitu dolnego wynosi 0°C, domyślna wartość limitu górnego wynosi 35°C.
- Tryb ustawiania alarmu wyłączy się po 20 sekundach nieaktywności.
- W trybie ustawiania alarmu, nacisnąć jednokrotnie przycisk **+** lub **-**, aby zmienić wartość o 1 jednostkę lub przytrzymać przycisk **+** lub **-**, aby szybciej dostosować wartość.

### Alarm temperatury

- Stacja posiada limit górny i dolny dla 3 alarmów, jeden na każdy kanał zewnętrzny.
- Jeśli temperatura osiągnie wartość limitu, jest wyższa niż limit górny lub poniżej limitu dolnego, zacznie migać  lub  oraz symbole  i rozlegnie się sygnał dźwiękowy.
- Podczas alarmu nacisnąć przycisk, aby zatrzymać alarm dźwiękowy, ale symbol  będzie stale migać. Alarm dźwiękowy wyłączy się również automatycznie po 1 minucie, jeśli nie zostanie naciśnięty żaden przycisk.
- Symbol  nie będzie już migał i ponownie zacznie świecić stale, kiedy wartość temperatury nie osiąga ani nie przekracza ustawionego limitu temperatury.



# Podręcznik – WS 7060

---

Uwaga

- Alarm można wyłączyć na stałe, korzystając z ustawień alarmu temperatury.

## Odbiór sygnału z czujnika zewnętrznego

- Podczas działań wstępnych lub ręcznego odbioru sygnału, na 3 minuty przechodzi się w tryb odbioru sygnału z czujnika zewnętrznego i miga symbol odbioru .
- Naciskać przycisk – przez 3 sekundy, aby uruchomić ręcznie tryb odbioru sygnału z czujnika zewnętrznego.
- Tryb odbioru sygnału z czujnika zewnętrznego zostanie zakończony pomyślnie, kiedy na wyświetlaczu pojawią się wartości wszystkich kanałów, a symbol odbioru  będzie świecił się stale.

Uwaga:

- Kiedy dane czujnika w każdym kanale nie trzymają tego samego kodu ID w ciągu jednej godziny, ostatnio odebrana wartość kanału będzie migać, a następnie urządzenie przejdzie na 3 minuty w tryb odbioru sygnału z czujnika zewnętrznego. Po jednej godzinie kod ID zostanie wyczyszczony, a następnie urządzenie przejdzie na 3 minuty w tryb odbioru RF. W tym czasie w danym kanale będzie wyświetlać się ---, czyszcząc wartości maks./min. Czynność będzie powtarzać się do chwili odbioru sygnału.
- Po utracie danych z czujnika, ale po ponownym odbiorze sygnału, wyświetlą się dane czujnika i zapisane zostaną wartości MAKS./MIN.

## Wartości MIN./MAKS.

- Najniższa i najwyższa wartość w każdym kanale zostanie zapisana i będzie można ją wyświetlić w dowolnym momencie.
- W normalnym trybie, nacisnąć jednokrotnie przycisk **+MAX/MIN**, aby wyświetlić wartości MAKS. w każdym kanale.
- Ponownie nacisnąć jednokrotnie przycisk **+MAX/MIN**, aby wyświetlić wartości MIN.
- Ponownie nacisnąć jednokrotnie przycisk **+MAX/MIN**, aby wrócić do normalnego trybu wyświetlania.
- Aby wyczyścić wszystkie zapisane wartości, naciskać przez 3 sekundy przycisk **+MAX/MIN**, a wartości na wyświetlaczu znikną na 1 sekundę, aby wskazać pomyślnie usunięcie wartości MAKS./MIN.

## Wyświetlana jednostka temperatury

- W normalnym trybie, nacisnąć przycisk **-C/F**, aby zmienić jednostkę temperatury z °C na °F lub odwrotnie.

## Zakres temperatury i wilgotności

- Zakres temperatury wewnątrz: 32°F - 122°F (0°C - 50°C)
- Cykl testowania: 30 sekund
- Zakres temperatury za zewnątrz: -58°F - 122°F (-50°C - 50°C)
- Zakres wilgotności wewnątrz/na zewnątrz: 20% - 95%
- Kiedy wartość temperatury jest wyższa od zakresu, na wyświetlaczu pojawi się HH.H, a kiedy temperatura będzie niższa od zakresu – pojawi się LL.L.

## Podręcznik – WS 7060

---

- Kiedy wartość wilgotności jest wyższa od zakresu, na wyświetlaczu pojawi się 95%, a kiedy wilgotność będzie niższa od zakresu – pojawi się 20%.

### Wskaźnik rozładowania baterii

Kiedy baterie w czujnikach zewnętrznych lub stacji głównej zaczynają się wyczerpywać, w odpowiedniej części wyświetlacza pojawi się wskaźnik niskiego poziomu baterii . Symbol ten wskazuje, że jak najszybciej należy wymienić baterie w określonym czujniku lub stacji.

### Wpływ środowiska na odbiór

Podobnie jak w przypadku wszystkich urządzeń bezprzewodowych odbiór stacji może być zakłócony następującymi czynnikami:

- duża odległość przekazu
- usytuowanie pomiędzy wysokimi budynkami
- usytuowanie wewnątrz betonowych budynków
- znajdujące się w pobliżu urządzenia elektryczne (komputery, telewizory itd.) i struktury metalowe
- usytuowanie w poruszających się pojazdach.

Stację najlepiej jest ustawić w miejscu, gdzie uzyska ona najlepszy zasięg sygnału, tj. blisko okna i z dala od metalowych powierzchni czy urządzeń elektrycznych.

Należy pamiętać, że nadajnik zewnętrzny osiągnie optymalny zakres przekazu wyłącznie na otwartej przestrzeni, bez żadnych przeszkód. Każda przeszkoda pomiędzy nadajnikiem i stacją (dach, ściany, podłogi, sufity, grube drzewa itd.) skutecznie ograniczają zasięg przekazu o połowę.

### Środki ostrożności

- Jednostkę główną można wykorzystywać jedynie w pomieszczeniach.
- Nie stosować nadmiernej siły i nie potrząsać urządzeniem podczas korzystania.
- Nie wystawiać jednostki na ekstremalne temperatury, bezpośrednie światło słoneczne, kurz czy wilgoć.
- Nie zanurzać w wodzie.
- Unikać kontaktu z materiałami korodującymi.
- Urządzenia nie wolno utylizować w ogniu, ponieważ może wybuchnąć.
- Nie otwierać tylnej obudowy wewnętrznej ani nie ingerować w żadne komponenty urządzenia.

### Ostrzeżenia bezpieczeństwa dotyczące baterii

- Używać wyłącznie baterii alkalicznych, a nie baterii akumulatorowych.
- Włożyć baterie prawidłowo, zgodnie z biegunowością (+/-).
- Zawsze należy wymieniać cały zestaw baterii.
- Nigdy nie wolno mieszać zużytych i nowych baterii.
- Zużyte baterie należy natychmiast wymieniać.
- Wyjmować baterie, jeśli urządzenie nie jest używane.
- Nie ładować ponownie baterii ani nie wyrzucać ich do ognia, ponieważ mogą eksplodować.

## Podręcznik – WS 7060

---

- Należy upewnić się, że baterie są przechowywane z dala od metalowych obiektów, ponieważ zetknięcie z nimi może spowodować zwarcie.
- Unikać wystawiania baterii na działanie ekstremalnych temperatur, na wilgoć czy światło słoneczne.
- Baterie należy trzymać w miejscu niedostępnym dla dzieci. Stwarzają one zagrożenie udławienia się.

Produkt należy używać tylko zgodnie z przeznaczeniem!

### Zobowiązania według przepisów prawa dotyczących baterii



Stare baterie nie należą do odpadów domowych, ponieważ mogą szkodzić zdrowiu i środowisku. Zużyte baterie można oddać bezpłatnie u swojego sprzedawcy lub w punktach zbiórek. Użytkownik końcowy jest zobowiązany prawem do zwrotu odpowiednich baterii sprzedawcom lub w innych punktach zbiórek!

### Zobowiązania według przepisów prawa dotyczących urządzeń elektrycznych



Ten symbol oznacza, że użytkownik musi utylizować urządzenia elektryczne z dala od ogólnych odpadów domowych, kiedy osiągną one koniec okresu eksploatacji. Swoje urządzenie najlepiej jest oddać w lokalnym punkcie zbiórki odpadów lub centrum recyklingu. Dotyczy to wszystkich państw Unii Europejskiej oraz innych państw europejskich, w których obowiązuje system zbierania odpadów segregowanych.