

WS6620 Schreibtisch-Wetterstation

Bedienungsanleitung

Einführung

Diese Schreibtisch-Wetterstation besitzt folgende Funktionen: barometrische Wettervorhersage, Uhr, Kalender, Außen- und Innentemperatur und Feuchtigkeitsanzeige. Sie wird mit einer Batterie, bzw. über einen Netzadapter mit Strom versorgt. Es wird empfohlen, den Netzadapter stets zu verwenden.



Abbildung 1 Frontansicht



Abbildung 2 Rückansicht

1. „SNOOZE/LIGHT“-Taste
2. „MODE“-Taste
3. „SET/AL“-Taste
4. „HISTORY“-Taste
5. „+/C/F“-Taste
6. „-/RCC“-Taste
7. „LIGHT“-Taste
8. „MAX/MIN“-Taste
9. „IN/CH“-Taste
10. DC-Eingangsbuchse
11. Batteriefach

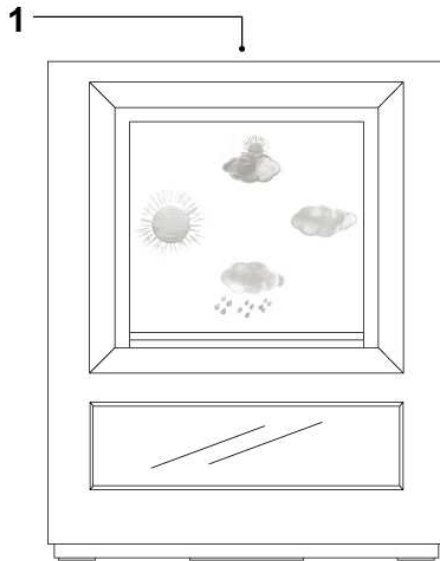
Allgemeine Hinweise:

1. Vor dem Einrichten des Außensensors empfiehlt es sich, die Wetterstation/Uhr einzustellen. Siehe **„Konfigurieren des (der) Außensensors(en)“** für weitere Informationen. Batterien und Netzadapter sollten gleichzeitig benutzt werden.
2. Bitte beachten Sie, dass alle anderen Uhr/Wetterstationseinstellungen blockiert sind, wenn die Uhr sich im RCC-Synchronisationsmodus (Funkuhrempfang) befindet. Für zusätzliche Informationen siehe **„RCC-Synchronisierung“**.
3. Bei der Erstinstallation kann der Temperatur- und Feuchtigkeitssensor bis zu eine Stunde benötigen, um sich zu akklimatisieren.

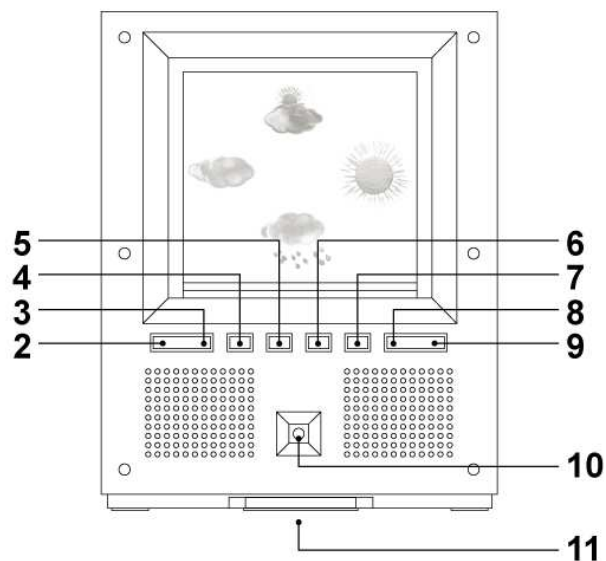
Erste Schritte:

Installation des AC-Netzteils

1. Stecken Sie das AC/DC-Netzteil in die DC-Eingangsbuchse (10) (siehe Abbildung 2) ein. Verwenden Sie nur den Originaladapter.

Batterien einlegen

1. Öffnen Sie das Batteriefach (11) auf der Rückseite des Gerätes.
2. Legen/ersetzen Sie 4 Batterien Typ „AAA“ in das Batteriefach ein. Es ist ratsam, nur Alkali-Batterien zu verwenden.
3. Schließen Sie das Batteriefach (11) auf der Rückseite des Geräts.
4. Ein kurzer Piepton ertönt, um das korrekte Einlegen der Batterien zu bestätigen.
5. Es dauert ungefähr 3 Sekunden, bis das Display aufleuchtet.

Batterie-Sicherheitshinweise:

1. Bitte lesen Sie vor der Inbetriebnahme alle Anweisungen sorgfältig durch.
2. Legen Sie die Batterien unter Beachtung der Polarität (+/-) richtig ein.
3. Stets einen vollständigen Batteriesatz ersetzen.
4. Alte und neue Batterien niemals mischen.
5. Erschöpfte Batterien sofort entfernen.
6. Bei Nichtbenutzung die Batterien entfernen.
7. Die Batterien nicht aufladen und nicht in ein Feuer werfen, da sie explodieren können.
8. Achten Sie darauf, dass die Batterien nicht in der Nähe von Metallobjekten aufbewahrt werden, da durch einen Kontakt ein Kurzschluss verursachen kann.
9. Setzen Sie Batterien keinen hohen Temperaturen, extremer Feuchtigkeit oder direktem Sonnenlicht aus.
10. Bewahren Sie Batterien außerhalb der Reichweite von Kindern auf. Verschlucken der Batterien kann zum Ersticken führen.
11. Die Verpackung für spätere Verwendung aufheben.

Einrichten der Wetterstation:

Die Wetterstation gibt einen Piepton aus, sobald die Batterien eingelegt oder Netzadapter angeschlossen wurde.

1. Drücken Sie die - / RCC-Taste (6) oder die + / C / F-Taste (5) und passen Sie das angezeigte Wettersymbol dem aktuellen Wetter an. Siehe Abb. 3 für die verschiedenen Wettersymbole und deren Bedeutung.





Sonnig	Etwas bewölkt	Bewölkt	Regnerisch
			

Abbildung 3

2. Drücken Sie die HISTORY-Taste (4), um die Einstellung zu bestätigen.

Interpretieren der Wettervorhersagesymbole

Die Wetterstation benötigt mindestens 24 Stunden, um sich an die örtlichen Witterungsverhältnisse zu akklimatisieren. Die Wetterstation verarbeitet und analysiert

die Wettersymbole der vergangenen 24 Stunden, um das zukünftige Wetter vorherzusagen. Während dieses Zeitraums können die Wettervorhersagen ungenau sein.

Die Wetterstation zeigt dann mit den Symbolen an (siehe Abbildung 3), welches Wetter für die nächsten 12 bis 24 Stunden innerhalb eines Radius von ungefähr 30 bis 50 km zu erwarten ist.

Hinweis:

1. Die Genauigkeit ist bei extremen Witterungsverhältnissen niedriger. Die Wettervorhersage dient nur als Referenz und sie ist nur für den Hausgebrauch gedacht. Verlassen Sie sich **NICHT** auf die Wettervorhersage der Wetterstation, wenn ernsthafte Folgen auf ihr basieren, einschließlich, aber nicht beschränkt auf: personenbezogene Gesundheit, lebensgefährliche und tödliche Situationen, Geschäfte oder finanzielle Entscheidungen, bzw. landwirtschaftliche Planung.
2. Die Wettervorhersage zeigt nicht das aktuelle Wetter an. Sie stellt das zukünftige Wetter dar.

Beleuchtete Wettersymbole

Die Wettersymbole können mit der LIGHT-Taste (7) bei Betrieb mit Netzteil ein- und ausgeschaltet werden.

Im Batteriebetrieb können die Wettersymbole können mit der SNOOZE/LIGHT-Taste (1) für 10 Sekunden eingeschaltet werden.

Einrichten der Wetterstation:

1. Drücken Sie die „HISTORY“-Taste (4) für 3 Sekunden lang, bis ein Piepton zu hören ist.
2. Drücken Sie die „-RCC“-Taste (6) oder „+/C/F“-Taste (5), um zwischen den Luftdruckeinheiten von Pascal (hPamb) auf Zoll Quecksilbersäule (inHg) umzuschalten.
3. Drücken Sie die „HISTORY“-Taste (4), um zu bestätigen.
4. Drücken Sie die „-RCC“-Taste (6) oder „+/C/F“-Taste (5), um den Meeresspiegel zu ändern, der so nah wie möglich an Ihrem Standort ist. Die Einheit des Meeresspiegels ist Meter (1 Meter entspricht ungefähr 3,28 Fuß). Wenden Sie sich für weitere Informationen an Ihre örtlichen Wetterdienste oder Behörden.
5. Drücken Sie die „HISTORY“-Taste (4), um den Meeresspiegel zu bestätigen.
6. Drücken Sie die „-RCC“-Taste (6) oder „+/C/F“-Taste (5), um die aktuelle Wettersituation an Ihrem Standort zu ändern. Siehe Abbildung 3 oben für das Wettersymbol, das zu Ihrem unmittelbaren Standort passt.
7. Drücken Sie die „HISTORY“-Taste (4), um zu bestätigen.

Messen der Luftdrucktendenz:

1. Die aufgezeichneten Daten der barometrischen Druckänderungen werden mit 3 Pfeilen angezeigt, um die Luftdrucktendenz darzustellen.

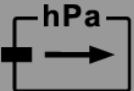
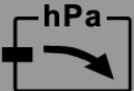
Zunehmend	Unverändert	Abnehmend
		

Hinweis: Die barometrische Drucktendenz kann nur ordnungsgemäß gemessen werden, wenn das Gerät auf der gleichen Höhe bleibt. Beim Bewegen auf unterschiedlichen Höhen innerhalb kurzer Zeit, ändern sich der Luftdruck und der barometrische Druck. Die Luftdrucktendenz wird nur dann zutreffend und regulierbar sein. Das Gerät ist auf einer konstanten Höhe für 24 Stunden oder länger geblieben.

Abrufen der aufgezeichneten Messungen des Luftdruckverlaufs

Die Messung des barometrischen Drucks wird in einem stündlichen Intervall aufgezeichnet und kann für die vergangenen 12 Stunden abgerufen und angezeigt werden.

Drücken Sie die „HISTORY“-Taste (4) wiederholt, um den Druck zu sehen, der in den letzten Stunden aufgezeichnet wurde. „-1 HR“ zeigt den Druck der vorherigen Stunde. Der Verlauf der Druckmessung wird für 20 Sekunden angezeigt, bevor zur aktuellen Druckanzeige zurückgekehrt wird.

RCC-Synchronisierung:

Wenn verfügbar, wird sich diese Uhr zu folgenden Zeiten mit den Funk-Zeitsendern automatisch synchronisieren: 02:05, 03:05, 04:05, 05:05.

Sie können die Uhr mit folgenden Anweisungen auch manuell synchronisieren.

Drücken und halten Sie die „-/RCC“-Taste (6) für ca. 3 Sekunden lang, bis  blinkt. Wenn dieses Symbol blinkt, versucht die Uhr sich mit den Funk-Zeitsendern zu

synchronisieren.  leuchtet auf, wenn ein starkes Signal empfangen wird. Die Uhr wird sich mit dem Funk-Zeitsender synchronisieren. Dieser Vorgang kann zu 7 Minuten

dauern.  hört auf zu blinken und die Zeit wird angezeigt, sobald das Signal empfangen und die Zeit synchronisiert wird.

 wird nicht angezeigt, wenn sich die Uhr innerhalb dieser Zeitspanne nicht synchronisieren kann. Sie können später erneut manuell synchronisieren oder die Uhr wird automatisch versuchen, sich zur oben erwähnten Zeit zu synchronisieren.

Wenn die Uhr versucht zu synchronisieren, drücken Sie die „-/RCC“-Taste (6), um die RCC-Synchronisation abzubrechen.

Bitte beachten Sie, dass die Weckzeiteinstellung blockiert ist, wenn die Uhr sich im RCC-Synchronisationsmodus befindet. Warten Sie, bis die Uhr nicht mehr versucht sich zu synchronisieren oder synchronisiert ist, um andere Funktionen der Uhr- und Wetterstation einzustellen.

Wenn der Alarm sich im Synchronisierungsmodus ausschaltet, wird die RCC-Synchronisierung sofort wirksam. Befolgen Sie erneut die obigen Anweisungen, um die Synchronisierung einzustellen.

RCC-Zeitzoneoffset

Diese Uhr ist mit einer funkgesteuerten Zeiteinstellung ausgestattet. Die müssen das Zeitzonensignal auswerten, das Sie an ihrem aktuellen Standort empfangen und nötigenfalls Einstellungen vornehmen. Mit dieser Funktion können Sie auch die Sommerzeitanpassung einstellen. Wenden Sie sich für weitere Informationen an Ihre örtlichen Wetterdienste oder Behörden.

Drücken Sie die „-/RCC“-Taste (6) einmal für +1 Zeitzone.

Drücken Sie die „-/RCC“-Taste (6) erneut für +2 Zeitzone.

Drücken Sie die „-/RCC“-Taste (6) erneut für -1 Zeitzone.

Drücken Sie die „-/RCC“-Taste (6) erneut für dieselbe Zeitzone.

Manuelles Einstellen der Uhrzeit:

Drücken Sie die „MODE“-Taste (2), um zwischen der aktuellen Uhrzeit und der Weckzeit umzuschalten.

Wenn die aktuelle Uhrzeit angezeigt wird, drücken und halten Sie die „SET/AL“-Taste (3) für ca. 3 Sekunden, bis die Anzeige blinkt.

Drücken Sie die „SET/AL“-Taste (3) erneut. Drücken Sie die „-/RCC“-Taste (6) oder „+/C/F“-Taste (5), um die Stundeneinstellung zu ändern.

Drücken Sie die „SET/AL“-Taste (3) erneut. Drücken Sie die „+/C/F“-Taste (5) oder „-/RCC“-Taste (6), um die Minuteneinstellung zu ändern.

Drücken Sie die „SET/AL“-Taste (3) erneut. Drücken Sie die „+/C/F“-Taste (5) oder „-/RCC“-Taste (6) um die Jahreinstellung zu ändern.

Drücken Sie die „SET/AL“-Taste (3) erneut. Drücken Sie die „+/C/F“-Taste (5) oder „-/RCC“-Taste (6), um die Monat/Datum- und Datum/Monat-Einstellung zu ändern.

Drücken Sie die „SET/AL“-Taste (3) erneut. Drücken Sie die „+/C/F“-Taste (5) oder „-/RCC“-Taste (6), um die Monat-Einstellung zu ändern.

Drücken Sie die „SET/AL“-Taste (3) erneut. Drücken Sie die „+/C/F“-Taste (5) oder „-/RCC“-Taste (6), um die Datum-Einstellung zu ändern.

Drücken Sie die „SET/AL“-Taste (3) erneut. Drücken Sie die „-/RCC“-Taste (6) oder „+/C/F“-Taste (5), um zwischen vormittags/nachmittags und der 24-Stunden-Uhr umzuschalten.

Drücken Sie die „SET/AL“-Taste (3) erneut. Drücken Sie die „+/C/F“-Taste (5) oder „-/RCC“-Taste (6), um die Spracheinstellung am Wochentag zu ändern.

ENG für Englisch; *GE* für Deutsch; *IT* für Italienisch; *FR* für Französisch; *NE* für Niederländisch; *ES* für Spanisch; *DA* für Dänisch;

Drücken Sie die „SET/AL“-Taste (3) erneut, um die Einstellungen zu bestätigen. Die Anzeige blinkt nicht mehr.

Anzeige der Weckzeit:

Drücken Sie die „MODE“-Taste (2), um zwischen der aktuellen Uhrzeit und der Weckzeit umzuschalten. Die Weckzeit wird angezeigt, wie sie mit „AL“ angegeben ist.

Einstellen der Weckzeit:

Drücken Sie die „SET/AL“-Taste (3) einmal, und die Weckzeit wird angezeigt, wie sie mit „AL“ angegeben ist.

Drücken und halten Sie die „MODE“-Taste (2) für ca. 3 Sekunden lang, bis die Ziffern blinken.

Drücken Sie die „-/RCC“-Taste (6) oder „+/C/F“-Taste (5), um die Stundeneinstellung zu ändern.

Drücken Sie die „MODE“-Taste (1) erneut.

Drücken Sie die „-/RCC“-Taste (6) oder „+/C/F“-Taste (5), um die Minuteneinstellung zu ändern.

Drücken Sie die „MODE“-Taste (1) erneut.

Wenn die Weckzeit angezeigt wird, drücken Sie die „-/RCC“-Taste (6) oder „+/C/F“-Taste

(5), um den Alarm ein- und auszuschalten.  wird angezeigt, wenn der Wecker eingeschaltet ist.

Der Wecker ertönt 120 Sekunden lang, wenn die voreingestellte Weckzeit erreicht wurde. Drücken Sie eine beliebige Taste auf der Rückseite der Uhr, um den Wecker zu deaktivieren. Wenn der Wecker nicht deaktiviert wurde, wird die Uhr automatisch den Schlummermodus aktivieren.

Drücken Sie die „SNOOZE/LIGHT“-Taste (1), wenn der Alarm im Schlummermodus

eingzugeben ist.  blinkt, wenn die Uhr sich im Schlummermodus befindet. Der Wecker ertönt nach 5 Minuten erneut. Drücken Sie eine beliebige Taste auf der Rückseite der Uhr, um den Wecker zu deaktivieren.

Bitte beachten Sie, dass die Weckzeiteinstellung blockiert ist, wenn die Uhr sich im RCC-Synchronisationsmodus befindet. Warten Sie, bis Synchronisierung beendet ist, bevor Sie die Weckzeit einstellen.

Konfigurieren des Thermometers

Diese Wetterstation kann sich mit bis zu 3 Außensensoren synchronisieren. Ein Außensensor wird mitgeliefert. Zusätzliche Außensensoren sind separat erhältlich. Bitte wenden Sie sich zum Erwerben an Ihren örtlichen Distributor.

Außensensoren (RTS)



Abbildung 4 Rückansicht



Abb. 5 Rückansicht-offen

- RTS1. Aufhängeöse
- RTS2. Batteriefachschrauben
- RTS3. „TX“-Taste
- RTS4. „RESET“-Taste
- RTS5. „Channel 1 2 3“-Schalter

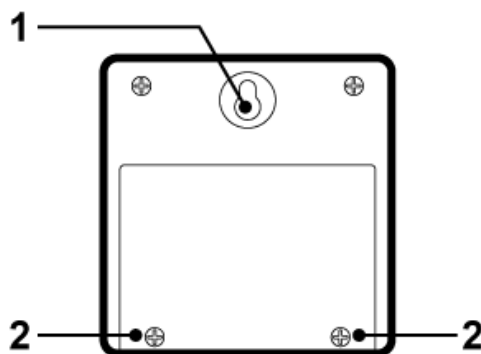
Batterien einlegen

1. Öffnen Sie das Batteriefach auf der Rückseite des Geräts, indem Sie die beiden kleinen Schrauben (RTS 2) mit einem Kreuzschlitzschraubendreher entfernen. (siehe Abbildung 4)
2. Legen/ersetzen Sie 2 Batterien Typ „AAA“ in das Batteriefach ein. Es ist ratsam, nur Alkali-Batterien zu verwenden. Verwenden Sie keine wiederaufladbaren Batterien.
3. Die Wetterstation kann bis zu 3 unterschiedliche Kanäle empfangen. Wählen Sie die Kanalnummer (1, 2 oder 3), indem Sie den „Channel 1 2 3“-Schalter (RTS 5) schieben. Wenn Sie nur 1 Außensensor besitzen, wählen Sie 1.
4. Drücken Sie die „Reset“-Taste (RTS 4) einmal, und das rote Licht blinkt einmal.
5. Schließen Sie das Batteriefach auf der Rückseite des Geräts, indem Sie die zwei Schrauben (RTS 2) festziehen.

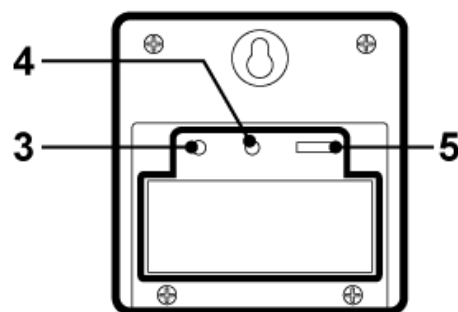

Aufstellen

1. Platzieren Sie den Außensensor am gewünschten Ort, indem Sie die Aufhängeöse des Gerätes (RTS 1) auf eine Schraube setzen (Schraube nicht im Lieferumfang enthalten). Alternativ kann das Gerät auf einer ebenen horizontalen Fläche aufgestellt werden.
2. Das Gerät kann im Innen- und Außenbereich aufgestellt werden. Das Gerät ist witterungsbeständig. Das Gerät nicht in Wasser tauchen. Das Gerät nicht längere Zeit Wasser aussetzen. Die Ansammlung von Wasser oder Schnee auf dem Gerät vermeiden. Das Gerät nicht direkter Sonnenstrahlung aussetzen. Bei extremen oder rauen Wetterbedingungen das externe Gerät entfernen. Das ist nicht nur auf die Jahreszeiten für einen Hurrikan, Taifun oder Zyklon beschränkt. Stellen Sie das Gerät nicht im Bereich der hohen Windgeschwindigkeiten.
3. Stellen Sie den Außensensor nicht weiter als 30 Meter von der empfangenden Wetterstation auf. Der Außensensor funktioniert am effektivsten, wenn zwischen dem Außensensor und der Wetterstation keine Hindernisse oder Störungen vorhanden sind. Die Entfernung zwischen dem Außensensor und der Wetterstation könnte weniger als 30 Meter betragen, wenn die Signale nicht empfangen werden. Dies kann an Hindernissen oder Störungen liegen. Sie müssen für den bestmöglichen Empfang möglicherweise verschiedene Standorte testen.

Konfiguration der Wetterstation zum Empfang der Außensignale

1. Befolgen Sie die Anweisungen zum Einrichten des Außensensors.
2. Drücken und halten Sie die „IN/CH“-Taste (9) auf der Wetterstation für 3 Sekunden lang. „CH“ blinkt. Dies setzt alle Temperaturspeicher zurück.
3. Die Wetterstation fängt an, nach Signalen von Kanal 1 zu suchen.

Sobald Signale von Kanal 1 empfangen werden, wird die Temperatur angezeigt. Die Wetterstation wird automatisch die anderen Kanäle suchen. Es wird jeder Kanal für ungefähr 3 Sekunden gesucht, bevor zum nächsten Kanal weiter gegangen wird.

4. Wenn Sie alle Ihre Kanäle einmal erhalten haben, drücken Sie die „IN/CH“-Taste (9) einmal, um den Kanal zu bestätigen.  wird nicht mehr angezeigt.
5. Die Wetterstation empfängt automatisch alle 30 Sekunden ein neues Signal, um die Außentemperatur zu aktualisieren.
6. Drücken Sie die „IN/CH“-Taste (9) auf der Wetterstation wiederholt, um zwischen dem Kanal 1 „CH1“, dem Kanal 2 „CH2“ und dem Kanal 3 „CH3“ umzuschalten.
7.  wird angezeigt, wenn die Batterie eines der Außensensoren ersetzt werden muss.

Temperaturspeicher

1. Drücken Sie die „Max/Min“-Taste (8), um die maximal gemessene Temperatur, die minimal gemessene Temperatur und die aktuelle Temperatur anzuzeigen. „MAX“ gibt die Maximaltemperatur an. „MIN“ gibt die Minimaltemperatur an.
2. Drücken und halten Sie die „Max/Min“-Taste (8) für etwa 3 Sekunden lang, um die maximale und minimale Temperatur und Luftfeuchtigkeitswerte zurückzusetzen.

Temperaturanzeige



1. Die „IN“-Temperatur zeigt die Innentemperatur an. Das ist die Temperatur des Aufstellungsorts der Wetterstation.
2. Die „OUT“-Temperatur zeigt die Temperatur der Außensensoren an.
3. Drücken Sie die „IN/CH“-Taste (9) auf der Wetterstation wiederholt, um die Temperatur des Kanals 1, Kanals 2 und Kanals 3 anzuzeigen.
4. Wenn  angezeigt wird, zeigt das Display zyklisch alle Außensensorkanäle an. Drücken Sie die „IN/CH“-Taste (9), um abzurechnen.
5. „LL“ wird angezeigt, wenn die Temperatur und/oder Luftfeuchtigkeit unterhalb des erkennbaren Bereiches liegt.

Celsius/Fahrenheit

1. Drücken Sie die „+/C/F“ Taste (5), um zwischen den Temperaturanzeigen in Celsius und Fahrenheit umzuschalten.

Temperaturtendenz

1.  Zeigt an, dass die Temperatur in eine steigende Tendenz hat.

2.  Zeigt an, dass die Temperatur keine Tendenz zur Änderung hat.
3.  Zeigt an, dass die Temperatur in eine sinkende Tendenz hat.

Warnhinweise

- Setzen Sie das Gerät keinen übermäßigen Kräfteanwendungen, Stößen, Staub, Temperaturen oder Feuchtigkeit aus.
- Das Gerät nicht in Wasser tauchen.
- Entsorgen Sie das Kompletgerät, wenn die Batterie nicht mehr geladen wird, oder wenn die Temperatur und/oder Luftfeuchtigkeit auf dem Gerät nicht mehr angezeigt wird.
- Entfernen Sie keine Schrauben.
- Werfen Sie dieses Gerät nicht in Feuer. ES KANN EXPLODIEREN.
- Halten Sie daher kleine Kinder von diesem Gerät fern. Verschlucken des Geräts oder von seinen Teilen kann zum Erstickten führen.
- Versuchen Sie niemals die Batterien mit anderen Methoden aufzuladen.
- Entsorgen Sie das Gerät entsprechend zu den örtlichen Vorschriften.
- Recyceln Sie es möglichst.

Technische Daten

Innentemperaturmessbereich: 0°C bis 50°C

Außentemperaturmessbereich: -20°C bis 50°C

Relativer Luftfeuchtigkeitsmessbereich: 20%-95%

Barometrischer Druckmessbereich: 930mb bis 1050mb

Spannungsversorgung Station: 4 x 1,5V Batterien Typ AAA

Spannungsversorgung Sender: 2 x 1,5V Batterien Typ AAA

WS6620 Desktop Weather Station

Instruction Manual

Introduction

This desktop weather station comes with barometric weather prediction, clock, calendar, indoor and outdoor temperature and humidity display. It is battery powered with AC charger. It is recommended to use the AC charger at all times.

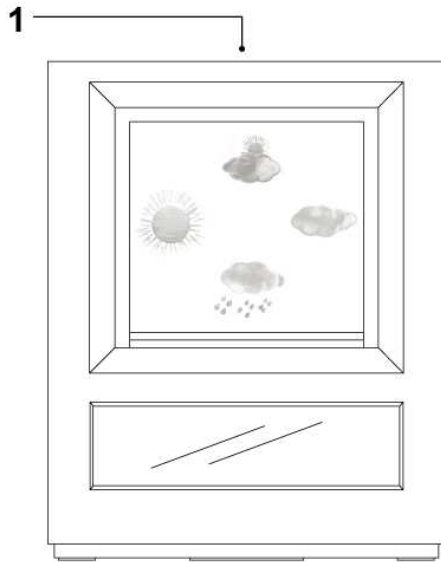

Fig. 1 Front view

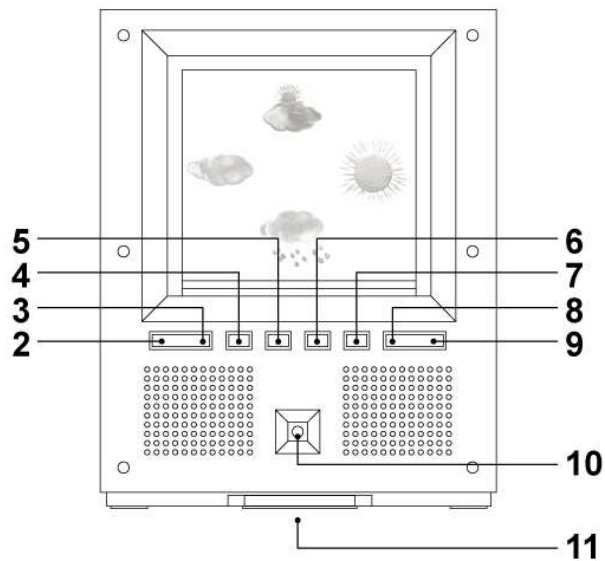

Fig. 2 Back view

1. 'SNOOZE / LIGHT' button
2. 'MODE' button
3. 'SET/AL' button
4. 'HISTORY' button
5. '+ / C / F' button
6. '-/RCC' button
7. 'LIGHT' button
8. 'MAX/MIN' button
9. 'IN/CH' button
10. DC line in jack
11. Battery compartment

General notes:

1. It is recommended to set up the remote temperature sensor before setting up the weather station / clock. See "**Configuring Remote Temperature Sensor(s)**" for more information. Batteries and AC adapter should be used together.
2. Please note all other clock / weather station settings cease to function when the clock is in RCC synchronization mode. See "**RCC Synchronization**" for additional information.
3. During initial installation, the temperature and humidity sensor may take up to an

hour or more to acclimatize to current conditions.

Getting started:

Installing A/C adapter

1. Plug in A/C D/C adapter at D/C input jack (10) (see figure 2). Use only approved adapters.

Batteries installation

1. Open battery compartment (11) on the back of the unit.
2. Install / replace with 4x “AAA” size batteries in the compartment. It is recommended that only alkaline batteries are used.
3. Replace the battery compartment (11) on the back of the unit.
4. A short beep will be heard to confirm proper installation of batteries.
5. It will take approximately 3 seconds for the screen to light up.

Batteries safety warnings:

1. Please read all instructions carefully before use.
2. Install batteries correctly by matching the polarities (+/-).
3. Always replace a complete set of batteries.
4. Never mix used and new batteries.
5. Remove exhausted batteries immediately.
6. Remove batteries when not in use.
7. Do not recharge and do not dispose of batteries in fire as the batteries may explode.
8. Ensure batteries are stored away from metal objects as contact may cause a short circuit.
9. Avoid exposing batteries to temperature or humidity extremes or direct sunlight.
10. Keep all batteries out of reach from children. They are a choking hazard.
11. Please retain packaging for future reference.

Setting up the weather station:

The weather station will sound once batteries are installed or ac adapter is plugged in.

1. Press ‘- / RCC’ button (6) or ‘+ / C / F’ button (5) to change the current weather situation of your location. See figure 3 below for the weather pattern that resembles your immediate area.





Sunny	Cloudy	Slightly cloudy	Rainy
			

Figure 3.

2. Press “HISTORY” button (4) to confirm weather pattern.

Interpreting the weather forecast symbols

The weather station requires at least 24 hours on acclimatizing to local weather conditions. The weather station process and analyze the weather patterns for the past 24 hours in order to determine the future weather. Until that time has elapsed, the predicted weather forecast may not accurately reflect the actual weather for your immediate area.

The weather station will display the symbols (see figure 3) to indicate the predicted weather forecast for the next 12 to 24 hours for an area within a radius of approximately 30-50 km.

Note:

1. Accuracy rate might be lower in extreme weather conditions. The weather forecast is only for reference only and it is only for domestic use only. Do **NOT** rely on the weather station for weather forecast if any serious matter relies on it including but not limited to: personal health, life and death situation, any business or financial decisions, and/or agricultural planning.
2. The weather forecast does not display the current weather. It displays the weather for the future.

Lit Weather Icons

The lit crystal weather icons can be switched on or off by pressing 'LIGHT' button (7).

Adjusting the weather station:

1. Press "HISTORY" button (4) for 3 seconds until a beep sound is heard.
2. Press '- / RCC' button (6) or '+ / C / F' button (5) to toggle between atmospheric pressure units of Pascal (hPamb) to inch of mercury (inHg)
3. Press "HISTORY" button (4) to confirm.
4. Press '- / RCC' button (6) or '+ / C / F' button (5) to change the sea level closest to your location. The sea level units are in meters (1 meter equals approximately 3.28 feet). Contact your local weather bureaus or authorities for more information.
5. Press "HISTORY" button (4) to confirm sea level.
6. Press '- / RCC' button (6) or '+ / C / F' button (5) to change the current weather situation of your location. See figure 3 above for the weather pattern that is resembles your immediate area.
7. Press "HISTORY" button (4) to confirm.

Reading Pressure trend:

1. Recorded memory of the barometric pressure changes are displayed with 3 arrows to show pressure trend.

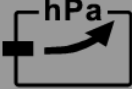
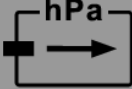
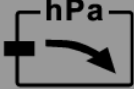
Increasing	Steady	Decreasing
		

Note: It is only possible to measure the barometric pressure trend properly when the unit remains at the same altitude. When moving around at different

altitudes within a short period of time, the air pressure and the barometric pressure will change. The pressure trend will only be correct and regulate the has remain at a constant altitude for 24 hours or more.

To recall recorded pressure history reading

The barometric pressure reading is recorded at an hourly interval and can be recalled and displayed up to previous 12 hours.

Press "HISTORY" button (4) repeatedly to view pressure recorded in the past hours. "-1 HR" indicates the pressure of the previous hour. The pressure reading history will appear for 20 seconds before the current pressure returns.

RCC Synchronization:

Where ever available, this clock will automatically synchronize with the radio control towers at the following time: 02:05, 03:05, 04:05, 05:05.

User may also manually synchronize the clock by following the instructions below. Press and hold down the '- / RCC' button (6) for approximately 3 seconds until



is flashing.

When this signal is flashing, the clock is attempting to synchronize with the radio control.



will flash when a strong signal is received and the clock will synchronize with the

radio control. This process can take up to 7 minutes.  will stop flashing and will be displayed once the signal is received and in synchronization.



will not be displayed if the clock is not able to synchronize within this period of time. User may manually synchronize again at a later time or the clock will automatically attempts to synchronize at the above mentioned time.

When the clock is attempting to synchronize, press down the '- / RCC' button (6) to cancel RCC synchronization.

Please note all other clock / weather station settings cease to function when the clock is in RCC synchronization mode. Wait until the clock is no longer attempting to synchronize or it is synchronized to set other clock and weather station function.

If the alarm goes off during synchronization mode, RCC synchronization will cease immediately. Follow the above instructions again to set synchronization.

RCC Zone Offset

This clock is equipped with radio controlled time adjustment. The user will need to work out the time zone signal they receive at their current location and make (any) adjustment as required. This function also allows for daylight saving adjustment. Contact your local weather bureaus or authorities for more information.

Press '- / RCC' button (6) once for +1 time zone.

Press '- / RCC' button (6) once again for +2 time zone.

Press '- / RCC' button (6) once again for -1 time zone.

Press ‘- / RCC’ button (6) once again for same time zone.

To set time manually:

Press ‘MODE’ button (2) to change between current time and alarm time.

When current time is showing, press and hold down the “SET/AL” button (3) for approximately 3 seconds until the display is flashing.

Press “SET/AL” button (3) again. Press ‘- / RCC’ button (6) or ‘+ / C / F’ button (5) to change the hour setting.

Press “SET/AL” button (3) again. Press ‘+ / °C / °F’ button (2) or ‘- / RCC’ button (3) to change the minute setting.

Press “SET/AL” button (3) again. Press ‘+ / °C / °F’ button (2) or ‘- / RCC’ button (3) to change the year setting.

Press “SET/AL” button (3) again. Press ‘+ / °C / °F’ button (2) or ‘- / RCC’ button (3) to change the month/date and date/month setting.

Press “SET/AL” button (3) again. Press ‘+ / °C / °F’ button (2) or ‘- / RCC’ button (3) to change the month setting.

Press “SET/AL” button (3) again. Press ‘+ / °C / °F’ button (2) or ‘- / RCC’ button (3) to change the date setting.

Press “SET/AL” button (3) again. Press ‘- / RCC’ button (6) or ‘+ / C / F’ button (5) to toggle between AM / PM and 24-hour clock

Press “SET/AL” button (3) again. Press ‘+ / °C / °F’ button (2) or ‘- / RCC’ button (3) to change the weekday language setting.

ENG for English; *GE* for German; *IT* for Italian; *FR* for French; *NE* for Dutch; *ES* for Spanish; *DA* for Danish;

Press “SET/AL” button (3) again to confirm settings. Display will no longer flash.

To see alarm time:

Press ‘MODE’ button (2) to change between current time and alarm time. Alarm time will be shown as indicated by ‘AL’.

To set alarm time:

Press “SET/AL” button (3) once and alarm time will be shown as indicated by ‘AL’.

Press and hold ‘MODE’ button (2) for approximately 3 seconds until the digits flash.

Press ‘- / RCC’ button (6) or ‘+ / C / F’ button (5) to change the hour setting.

Press ‘MODE’ button (1) again.

Press ‘- / RCC’ button (6) or ‘+ / C / F’ button (5) to change the minute setting.

Press ‘MODE’ button (1) again.

When alarm time is shown, press ‘- / RCC’ button (6) or ‘+ / C / F’ button (5) to turn

on and off the alarm.  will be shown when the alarm is on.

The alarm will sound for 120 seconds when the preset alarm time is reached. Hit any button on the back of the clock to deactivate the alarm. The clock will automatically enter snooze mode if the alarm is not deactivated.

Hit the “SNOOZE / LIGHT” button (1) when the alarm is on to enter snooze mode.

Z^Z

will flash when the clock is in snooze mode. The alarm will sound again in 5

minutes. Hit any button on the back of the clock to deactivate the alarm.

Please note that alarm time setting seize to function when the clock is in RCC synchronization mode. Wait until synchronization has ended before setting the alarm time.

Configuring the Thermometer

This weather station is equipped to synchronize up to 3 remote temperature sensors. One remote temperature sensor is included. Additional remote temperature sensor is available for purchase separately. Please contact your local distributor for purchase.

Remote temperature sensors

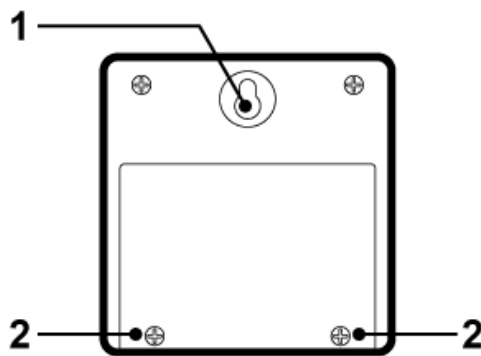

Fig. 4 Back View

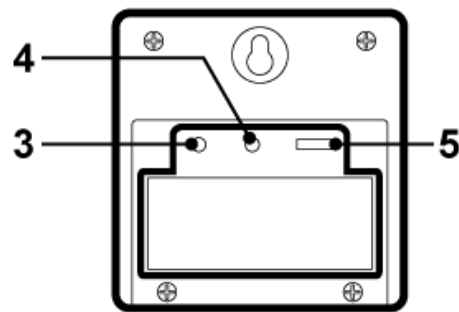

Fig. 5 Back view - open

- RTS 1. Hang hole
- RTS 2. Battery compartment screws
- RTS 3. "TX" button
- RTS 4. "RESET" button
- RTS 5. "Channel 1 2 3" switch

Batteries installation

1. Open battery compartment on the back of the unit by removing the two small screws (RTS 2) with a Philips head screwdriver. (see figure 4)
2. Install / replace with 2x "AAA" size batteries in the compartment. It is recommended that only alkaline batteries are used. Do not use rechargeable batteries.
3. The weather station is capable of receiving up to 3 different channels. Select the channel number (1, 2, or 3) by sliding the "Channel 1 2 3" switch (RTS 5). If you only have 1 remote temperature sensor, select 1.
4. Press the "reset" button (RTS 4) once and the red light will flash once.
5. Replace the battery compartment on the back of the unit by tightening the two screws (RTS 2).

Installation



1. Place the remote temperature sensor at a desired place by mounting

the unit's hang hole (RTS 1) on a screw (screw not included).

Alternatively, the unit can be placed on a flat horizontal surface.

2. The unit can be placed indoor or outdoor. The unit is weather proof. Do not submerge unit in water. Do not expose unit to water for prolonged periods. Avoid accumulation of water and or snow on unit. Avoid exposing unit to direct sunlight. Remove unit from the exterior in extreme or harsh weather, including but not limited to hurricane, typhoon, and cyclones seasons. Do not place the unit in area of high winds.
3. Do not place the remote temperature sensor more than 30 meters (98 feet) from the receiving weather station. The remote temperature sensor is most effective if there are no obstruction and interference between the remote temperature sensor and the weather station. The remote temperature sensor might have to be closer than 30 meters if the weather station is not able to receive any signals. This is due to obstructions and interference. The user might need to experiment with various locations to get the best reception.

Configuring Weather Station to receive remote temperature signals.

1. Follow the above instructions to set up remote temperature sensor.
2. Press and hold "IN/CH" button (9) on weather station for 3 seconds. 'CH' will flash. This will reset all temperature memories.
3. The weather station will begin scanning for signals for channel 1. As soon as signals are received for channel 1, the temperature will be displayed. The weather station will automatically scan for the other channels. It will scan each channel for approximately 3 seconds before skipping to the next channel.
4. Once all your channels are received press "IN/CH" button (9) once to confirm the channel.  will no longer be displayed.
5. The weather station will receive a new signal automatically every 30 seconds to update the remote temperature.
6. Press "IN/CH" button (9) on weather station repeatedly to toggle between channel 1 'CH1', channel 2 'CH2', and channel 3 'CH3'.
7.  will be displayed if any of the remote temperature sensor's battery needs replacing.

Temperature memory

1. Press "Max / Min" button (8) to display maximum recorded temperature, minimum recorded temperature, and current temperature. "MAX" indicates maximum temperature. "MIN" indicates minimum temperature.
2. Press and hold "Max / Min" button (8) for approximately 3 seconds to reset the maximum and minimum temperature and humidity records.

Temperature display



1. The "IN" temperature displays the indoor temperature. It is the

- temperature of the location of the weather station.
2. The "OUT" temperature displays the temperature of the remote temperature sensors.
 3. Press "IN/CH" button (9) on weather station repeatedly to display the temperature of channel 1, channel 2, and channel 3.
 4. When  is shown, the display will automatically show through all the remote sensors channel. Press "IN/CH" button (9) to cancel.
 5. 'LL' will be displayed when the temperature and/or humidity is below the identifiable range.

Celsius / Fahrenheit

1. Press '+ / C / F' button (5) to toggle between displaying the temperature in Celsius and Fahrenheit.

Temperature Trend

1.  indicates the temperature is in a increasing trend.
2.  indicates the temperature is in a no change trend.
3.  indicates the temperature is in a decreasing trend.

Warnings

- Do not subject the unit to excessive force, shock, dust, temperature or humidity.
- Do not immerse the unit in water.
- Dispose the complete unit when battery is no longer charging or when the unit is no longer displaying the temperature and / or humidity.
- Do not remove any screws.
- Do not dispose this unit in a fire. IT MAY EXPLODE.
- Keep unit away from small children. The unit or parts of the unit might be a choking hazard.
- Never attempt to recharge the batteries in any other methods.
- Dispose the unit legally.
- Recycle when possible.

Specifications

Indoor temperature range: 0°C to 50°C (32°F to 122°F)

Outdoor temperature range: : -20°C to 50°C (-4°F to 122°F)

Relative humidity range: 20% - 95%

Barometric pressure range:930 mb to 1050 mb

Power (weatherstation): 4 x AAA-size 1.5V batteries/DC Adapter

Power (outdoorsensor): 2 x AAA-size 1.5V batteries

Station météorologique de table WS6620

Guide d'instructions

Introduction

Cette station météorologique vous donne accès à diverses informations telles que les prévisions météorologiques, l'heure actuelle, un calendrier, la température intérieure et extérieure, et l'humidité intérieure et extérieure. Elle fonctionne avec des piles rechargeables. Pour économiser les piles, utilisez le chargeur secteur autant que possible.

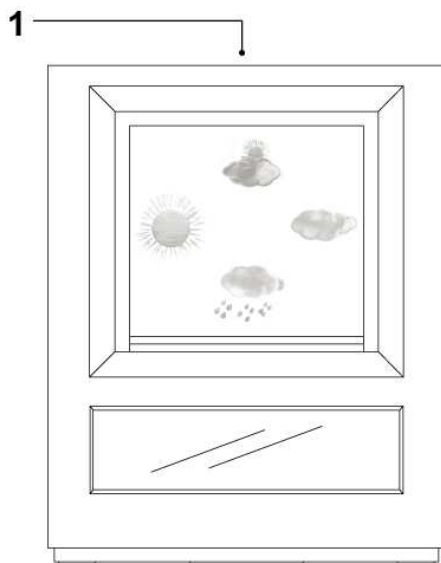

Fig. 1 Vue avant

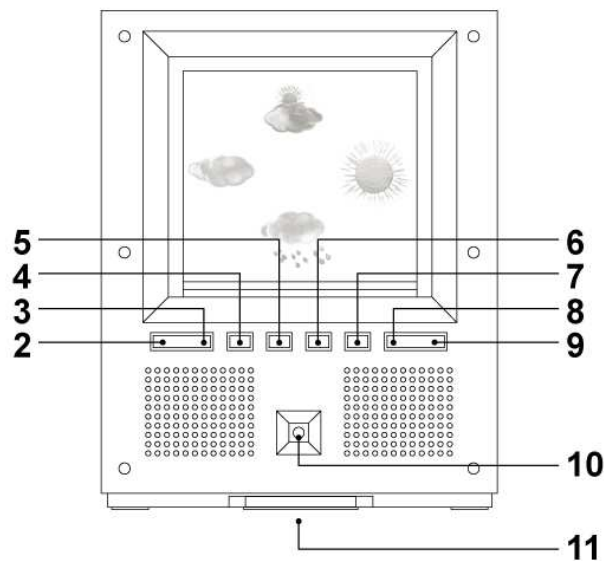

Fig. 2 Vue arrière

1. Touche "SNOOZE/LIGHT"
2. Touche "MODE"
3. Touche "SET/AL"
4. Touche "HISTORY"
5. Touche "+/C/F"
6. Touche "-/ RCC"
7. Touche "LIGHT"
8. Touche "MAX/MIN"
9. Touche "IN/CH"
10. Entrée CC
11. Compartiment des piles

Recommandations générales :

1. Configurez les détecteurs de température avant de configurer la station météorologique/l'horloge. Reportez-vous à la section "**Configuration des détecteurs de température**" pour en savoir plus. Utilisez les piles et l'adaptateur secteur en même temps.
2. Toutes les autres fonctions de l'horloge/la station météorologique sont inaccessibles en mode de synchronisation RCC. Reportez-vous à la section "**Synchronisation RCC**" pour en savoir plus.

3. Pendant l'installation initiale, une heure et plus peut être nécessaire au détecteur de température et d'humidité pour s'adapter aux conditions climatiques actuelles.

Mise en route :

Branchement de l'adaptateur secteur

1. Branchez l'adaptateur CA/CC sur l'entrée d'alimentation CC (10) (voir la figure 2). Utilisez uniquement un adaptateur agréé.

Installation des piles

1. Ouvrez le compartiment des piles (11) à l'arrière de la station.
2. Installez/remplacez les 4 x pile "AAA". Si possible, utilisez uniquement des piles alcalines.
3. Fermez le compartiment de piles (11) à l'arrière de la station.
4. Un bip vous confirme la bonne installation des piles.
5. Environ 3 secondes après, l'écran s'allume.

Avertissements de sécurité concernant les piles :

1. Lisez attentivement toutes les instructions avant la première utilisation.
2. Installez les piles en respectant le sens des polarités (+/-).
3. Remplacez toujours toutes les piles en même temps.
4. Ne combinez pas des piles usagées avec des piles neuves.
5. Lorsque les piles sont déchargées, retirez-les immédiatement de l'appareil.
6. Retirez les piles lorsque vous n'envisagez pas d'utiliser votre appareil avant longtemps.
7. N'essayez pas de recharger des piles qui ne sont pas rechargeables et ne jetez aucune pile dans le feu (elle risque d'exploser).
8. Rangez vos piles de façon à ce qu'aucun objet métallique ne puisse mettre leurs bornes en court-circuit.
9. Évitez d'exposer les piles à des températures extrêmes, à une humidité extrême et aux rayons directs du soleil.
10. Conservez vos piles hors de portée des enfants. Elles présentent un risque d'étouffement.
11. Conservez ces informations pour référence ultérieure.

Configuration de la station météorologique :

Un bip retentit lorsque vous installez des piles ou branchez la station sur l'adaptateur secteur.

1. Appuyez sur la touche "-/ RCC" (6) ou sur la touche "+/C/F" (5) pour modifier la situation météorologique de l'endroit où vous vous trouvez. Reportez-vous à la figure 3 ci-dessous pour sélectionner le modèle qui convient le mieux à votre environnement immédiat.





Ensoleillé	Légèrement nuageux	Nuageux	Pluvieux
			

Figure 3

2. Appuyez sur la touche "HISTORY" (4) pour confirmer le modèle météorologique.

Description des symboles de prévisions météorologiques

La station météorologique nécessite au moins 24 heures pour s'adapter aux conditions atmosphériques locales. Elle traite et analyse les modèles météorologiques des 24 dernières heures afin d'établir ses prévisions. Si vous démarrez trop tôt le processus de prévisions, ces prévisions risquent de ne pas refléter la réelle tendance météorologique de votre lieu géographique immédiat.

Les prévisions météorologiques sont affichées sous forme de symboles (voir la figure 3) et valent pour les 12 à 24 heures à venir, dans un rayon de 30-50 km de l'endroit où vous avez posé la station.

Remarque :

1. Plus les conditions atmosphériques sont mauvaises et plus l'imprécision des mesures augmente. Les prévisions météorologiques fournies par votre station n'ont qu'une valeur de référence et se limitent à des applications domestiques. Ne vous fiez **JAMAIS** à ces prévisions pour toute affaire quelque peu sérieuse dont, sans y être limité : la santé, une situation de vie et de mort, une décision commerciale ou financière et/ou une planification agricole.
2. Les prévisions météorologiques ne renseignent nullement sur le temps actuel, mais uniquement sur le temps à venir.

Icônes météorologiques allumées

Vous activez/désactivez l'allumage des icônes météorologiques à l'aide de la touche "LIGHT" (7).

Réglages de la station météorologique :

1. Appuyez sur la touche "HISTORY" (4) et maintenez-la enfoncée pendant 3 secondes, jusqu'à entendre un bip.
2. Appuyez sur la touche "-/ RCC" (6) ou sur la touche "+/C/F" (5) pour sélectionner l'unité de mesure de la pression atmosphérique (Pascal – hPa ou pouces de mercure - inHg)
3. Appuyez sur la touche "HISTORY" (4) pour confirmer.
4. Appuyez sur la touche "-/ RCC" (6) ou sur la touche "+/C/F" (5) pour modifier le niveau de la mer le plus proche de l'endroit où vous vous trouvez. Le niveau de la mer est mesuré en mètres (1 mètre est égal à 3,28 pieds). Pour en savoir plus, prenez contact avec votre agence ou l'autorité météorologique locale.
5. Appuyez sur la touche "HISTORY" (4) pour confirmer le niveau de la mer.
6. Appuyez sur la touche "-/ RCC" (6) ou sur la touche "+/C/F" (5) pour modifier la situation météorologique de l'endroit où vous vous trouvez. Reportez-vous à la figure 3 ci-dessus pour sélectionner le modèle qui convient le mieux à votre environnement immédiat.
7. Appuyez sur la touche "HISTORY" (4) pour confirmer.

Lecture de la tendance de pression :

1. 3 symboles fléchés vous indiquent la tendance de la pression barométrique à partir des variations enregistrées dans la mémoire de la station.

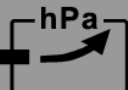
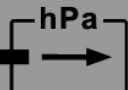
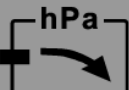
À la hausse	Stable	À la baisse
		

Remarque : La station doit rester à la même altitude pour pouvoir mesurer correctement la tendance de la pression barométrique. Or, changer d'altitude dans un intervalle de temps suffisamment court entraîne des changements de la pression atmosphérique et de la pression barométrique. La tendance de la pression affichée ne commence à être fiable et régulière. Qu'après que la station soit restée au moins 24 heures à une altitude constante.

Affichage de l'historique des pressions

La station enregistre la lecture de la pression barométrique toutes les heures. Pour consulter l'historique de ces pressions pour les 12 dernières heures : Appuyez sur la touche "HISTORY" (4) jusqu'à parcourir toutes les pressions enregistrées au cours des dernières heures. "-1 HR" indique que la pression est celle qui a été enregistrée une heure plus tôt. L'historique reste affiché pendant 20 secondes, puis la pression actuelle réapparaît.

Synchronisation RCC :

La station procède à la synchronisation automatique de l'horloge aux heures suivantes, lorsque cette synchronisation est possible : 02:05, 03:05, 04:05, 05:05.

Pour synchroniser l'horloge en-dehors de ces heures, manuellement, procédez comme indiqué ci-dessous.

Appuyez sur la touche "-/RCC" (6) et maintenez-la enfoncée pendant environ

3 secondes, jusqu'à ce que  clignote sur l'écran.

Ce symbole clignotant vous indique que l'horloge essaye de se synchroniser avec le

signal radiocommandé.  indique que le signal de synchronisation reçu est un fort signal et que l'horloge se synchronisera sur ce signal. La synchronisation peut durer

jusqu'à 7 minutes.  cesse de clignoter et reste allumé à la réception du signal et au démarrage de la synchronisation.

 ne s'allume pas lorsque l'horloge ne parvient pas à se synchroniser dans le délai imparti. Ultérieurement, démarrez manuellement la synchronisation ou attendez que l'horloge procède automatiquement à cette synchronisation à l'heure indiquée ci-dessus. Pour annuler la synchronisation RCC en cours, appuyez sur la touche "-/RCC" (6).

Toutes les autres fonctions de l'horloge/la station météorologique sont inaccessibles en mode de synchronisation RCC. Attendez la fin de la tentative de synchronisation ou la fin de la synchronisation pour pouvoir y accéder de nouveau.

Si le réveil se déclenche pendant une synchronisation RCC, la synchronisation s'arrête immédiatement. Pour la reprendre, procédez comme nous l'avons indiqué ci-dessus pour la synchronisation manuelle.

Changement de zone RCC

Cette horloge est équipée d'un dispositif radiocommandé d'ajustement de l'heure. Vous devez déterminer le signal de fuseau horaire que vous recevez à votre position géographique et, éventuellement, procéder aux ajustements requis. Cette fonction est également appropriée pour le passage à l'heure d'été. Pour en savoir plus, prenez contact avec votre agence ou l'autorité météorologique locale.

Appuyez une fois sur la touche "-/ RCC" (6) pour vous aligner sur le fuseau horaire +1. Appuyez une deuxième fois sur la touche "-/RCC" (6) pour vous aligner sur le fuseau horaire +2.

Appuyez une deuxième fois sur la touche "-/RCC" (6) pour vous aligner sur le fuseau horaire -1.

Appuyez une quatrième fois sur la touche "-/ RCC" (6) pour revenir sur votre fuseau horaire.

Réglage manuel de l'horloge :

Appuyez sur la touche "MODE" (2) pour passer du mode horloge au mode réveil et vice-versa.

Attendez que les chiffres de l'horloge apparaissent sur l'écran puis appuyez sur la touche "SET/AL" (3) et maintenez-la enfoncée pendant 3 secondes, jusqu'à ce que les chiffres clignotent sur l'écran.

Réappuyez sur la touche "SET/AL" (3). Appuyez sur la touche "-/RCC" (6) ou sur la touche "+/C/F" (5) pour régler les chiffres des heures.

Réappuyez sur la touche "SET/AL" (3). Appuyez sur la touche "-/RCC" (6) ou sur la touche "+/C/F" (5) pour régler les chiffres des minutes.

Réappuyez sur la touche "SET/AL" (3). Appuyez sur la touche "-/RCC" (6) ou sur la touche "+/C/F" (5) pour régler les chiffres de l'année.

Réappuyez sur la touche "SET/AL" (3). Appuyez sur la touche "-/RCC" (6) ou sur la touche "+/C/F" (5) pour choisir le format d'affichage mois/date ou date/mois.

Réappuyez sur la touche "SET/AL" (3). Appuyez sur la touche "-/RCC" (6) ou sur la touche "+/C/F" (5) pour régler le mois.

Réappuyez sur la touche "SET/AL" (3). Appuyez sur la touche "-/RCC" (6) ou sur la touche "+/C/F" (5) pour régler la date.

Réappuyez sur la touche "SET/AL" (3). Appuyez sur la touche "-/RCC" (6) ou sur la touche "+/C/F" (5) pour choisir le format d'affichage AM/PM ou 24 heures.

Réappuyez sur la touche "SET/AL" (3). Appuyez sur la touche "-/RCC" (6) ou sur la touche "+/C/F" (5) pour choisir la langue d'affichage des jours de la semaine.

ENG pour l'anglais ; *GE* pour l'allemand ; *IT* pour l'italien ; *FR* pour le français ; *NE* pour le néerlandais ; *ES* pour l'espagnol ; *DA* pour le danois ;

Réappuyez sur la touche "SET/AL" (3) pour confirmer vos réglages. Le contenu de l'écran cesse de clignoter.

Pour afficher l'heure de réveil :

Appuyez sur la touche "MODE" (2) pour passer du mode horloge au mode réveil et vice-versa. L'heure de réveil actuelle apparaît sur l'écran, comme l'indique le symbole "AL".

Pour régler l'heure de réveil :

Appuyez une fois sur la touche "SET/AL" (3). L'heure de réveil actuelle apparaît sur

l'écran, comme l'indique le symbole "AL".

Appuyez sur la touche "MODE" (2) et maintenez-la enfoncée pendant environ 3 secondes, jusqu'à ce que les chiffres clignent.

Appuyez sur la touche "-/RCC" (6) ou sur la touche "+/C/F" (5) pour régler les chiffres des heures.

Réappuyez sur la touche "MODE" (1).

Appuyez sur la touche "-/RCC" (6) ou sur la touche "+/C/F" (5) pour régler les chiffres des minutes.

Réappuyez sur la touche "MODE" (1).

Dès que l'heure de réveil apparaît sur l'écran, appuyez sur la touche "-/RCC" (6) ou sur

la touche "+/C/F" (5) pour activer ou désactiver la fonction réveil.  s'allume sur l'écran lorsque la fonction réveil est active.

La sonnerie de réveil retentit pendant environ 120 secondes. Pour arrêter le mode rappel, appuyez sur l'une quelconque des touches à l'arrière du réveil. L'horloge se place automatiquement en mode rappel si vous n'arrêtez pas le réveil.

Appuyez sur la touche "SNOOZE/LIGHT" (1) lorsque la sonnerie de réveil retentit pour

passer en mode Rappel.  clignote sur l'écran lorsque l'horloge est en mode Rappel. La sonnerie retentira de nouveau 5 minutes après. Pour arrêter le mode rappel, appuyez sur l'une quelconque des touches à l'arrière du réveil.

Notez que la fonction de réglage de l'heure de réveil est inaccessible lorsque l'horloge est en mode synchronisation RCC. Attendez la fin de la synchronisation avant de régler l'heure de réveil.

Configuration du thermomètre

Cette station météorologique a été conçue pour piloter jusqu'à 3 détecteurs de température placés à distance. À l'achat, elle n'est livrée qu'avec un seul détecteur. Pour en installer d'autres, achetez-les séparément. Apres de votre revendeur local.

Détecteurs de température à distance (RTS)

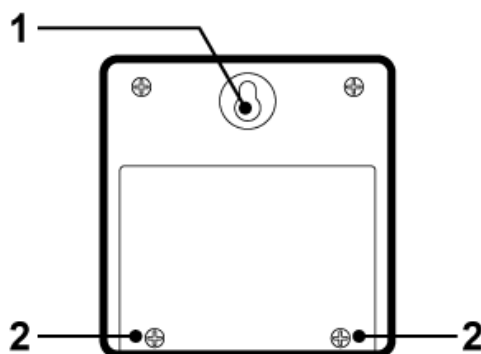

Fig. 4 Vue arrière

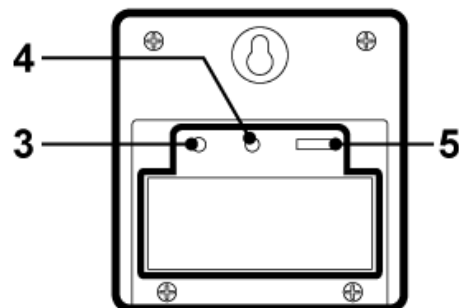

Fig. 5 Vue arrière - ouvert

RTS1. Trou de fixation

RTS2. Vis du couvercle du compartiment de piles
RTS3. Touche "TX"
RTS4. Contact "RESET"
RTS5. Commutateur "Channel 1 2 3"

Installation des piles



1. Retirez les deux petites vis (RTS 2) maintenant le couvercle du compartiment de piles à l'aide d'un tournevis cruciforme. (Reportez-vous à la figure 4)
2. Installez/remplacez les 2 x pile "AAA". Si possible, utilisez uniquement des piles alcalines. N'utilisez pas des piles rechargeables.
3. La station météorologique peut recevoir les signaux sur 3 canaux différents. Pour sélectionner un canal (1, 2, or 3), poussez simplement le commutateur "Channel 1 2 3" (RTS 5) sur la position appropriée. Si vous utilisez un seul détecteur d'extérieur, sélectionnez 1.
4. Pour réinitialiser la station, appuyez sur le contact "reset" (RTS 4). Le témoin rouge clignote une fois.
5. Remettez le couvercle du compartiment de piles en place et fixez-le à l'aide de ses deux vis (RTS 2).

Installation

1. Fixez une vis à l'endroit du mur extérieur où vous voulez installer le détecteur (cette vis n'est pas fournie). Introduisez le trou de fixation RTS 1 sur la vis. Si vous préférez, vous pouvez simplement poser le détecteur sur une surface plane horizontale.
2. Vous pouvez installer le détecteur en intérieur ou en extérieur. Il est protégé contre les infiltrations d'eau. Ne le plongez pas dans l'eau. Ne l'exposez pas trop longtemps à l'eau. Évitez-lui toute accumulation d'eau ou de neige. Évitez de l'exposer aux rayons directs du soleil. Enlevez-le de l'extérieur lorsque les conditions atmosphériques sont extrêmes ou difficiles, notamment, sans y être limité, en cas d'ouragan, de typhon et de cyclone. Ne l'installez pas à un endroit exposé à de forts vents.
3. N'éloignez pas le détecteur de plus de 30 mètres (98 pieds) de sa station réceptrice. Pour permettre la bonne transmission des informations fournies par le détecteur, enlevez tout obstacle et toute source d'interférence entre la station et le détecteur. Le détecteur doit se trouver à moins de 30 mètres de la station pour que celle-ci puisse recevoir les signaux qui lui sont transmis. Le problème peut être dû à un obstacle ou à des interférences. Essayez diverses positions jusqu'à trouver l'emplacement de réception optimale.

Configuration de la base pour recevoir les signaux de température de l'unité extérieure

1. Installez le détecteur comme indiqué précédemment.
2. Appuyez sur la touche "IN/CH" (9) de la station météorologique et maintenez-la enfoncée pendant 3 secondes. L'indication "CH" clignote. La station météorologique remet à zéro tous ses

- enregistrements de température.
3. La station météorologique se place en mode attente de signal sur le canal 1. Dès qu'elle détecte les signaux sur le canal 1, elle affiche la température mesurée. Elle interroge ensuite automatiquement les autres canaux, attendant pour chacun environ 3 secondes avant de passer au canal suivant.
 4. Attendez que la base se synchronise avec toutes les unités extérieures puis appuyez une fois sur la touche "IN/CH" (9) pour confirmer la configuration des canaux.  n'apparaît plus sur l'écran.
 5. La température est mise à jour automatiquement toutes les 30 secondes, en fonction des informations reçues des détecteurs.
 6. Pour passer d'un canal à un autre ("CH1", "CH2" et "CH3"), appuyez sur la touche "IN/CH" (9) de la base.
 7.  s'allume sur l'écran lorsque les piles du détecteur ne sont plus suffisamment chargées.

Températures records

1. Appuyez sur la touche "Max/Min" (8) pour afficher la température maximale mesurée, la température minimale mesurée et la température actuelle. L'indication "MAX" repère la température maximale. L'indication "MIN" repère la température minimale.
2. Appuyez sur la touche Max/Min (8) et maintenez-la enfoncée pendant 3 secondes pour remettre à zéro les températures minimale et maximale, ainsi que les records d'humidité.



Affichage des températures

1. La température "IN" correspond à la température intérieure, celle détectée par la station même.
2. La température "OUT" correspond à la température mesurée par le détecteur placé à l'extérieur.
3. Appuyez sur la touche "IN/CH" (9) de la station météorologique pour afficher les températures transmises sur les canaux 1, 2 et 3.
4. À l'apparition du symbole , la station interroge en séquence tous les détecteurs installés et affiche la température relevée. Appuyez sur la touche "IN/CH" (9) pour annuler.
5. Le symbole "LL", affiché sur l'écran, indique que la température et/ou l'humidité se trouvent en-dehors de l'intervalle des valeurs identifiables.

Celsius/Fahrenheit

1. Appuyez sur la touche "+/C/F" (5) pour sélectionner l'unité de température Celsius ou Fahrenheit.

Tendance de température

1.  indique que la température est à la hausse.
2.  indique que la température est stable.
3.  indique que la température est à la baisse.

Avertissements

- N'exposez pas la station à des forces et des chocs excessifs, ni à des températures ou une humidité excessive.
- Ne plongez pas la station dans l'eau.
- Débarrassez-vous de votre station lorsque sa pile ne se recharge plus ou lorsqu'elle n'affiche plus la température et/ou l'humidité.
- Ne retirez aucune vis.
- Ne jetez pas la station dans le feu. ELLE RISQUE D'EXPLOSER.
- Tenez la station hors de portée des enfants. La station et ses composants présentent un risque d'étouffement.
- N'essayez pas de recharger les piles par toute autre méthode.
- Débarrassez-vous en conformément aux dispositions légales en la matière.
- Si possible, essayez de les recycler.

Spécifications

Plage de températures intérieures : 0°C à 50°C (32° F à 122°F)

Plage de températures extérieures : -20°C à 50°C (- 4°F à 122°F)

Plage d'humidité relative : 20%-95%

Plage de pression barométrique : 930mb à 1050mb

Alimentation électrique : 4 x pile AAA 1,5 V

Stazione meteo da tavolo WS6620

Manuale di istruzioni

Introduzione

La presente stazione meteo da tavolo è dotata di visualizzazione previsione meteo barometrica, orologio, calendario, temperatura interna ed esterna, e umidità. Batteria alimentata con alimentatore CA. Si raccomanda di utilizzare sempre l'alimentatore CA.

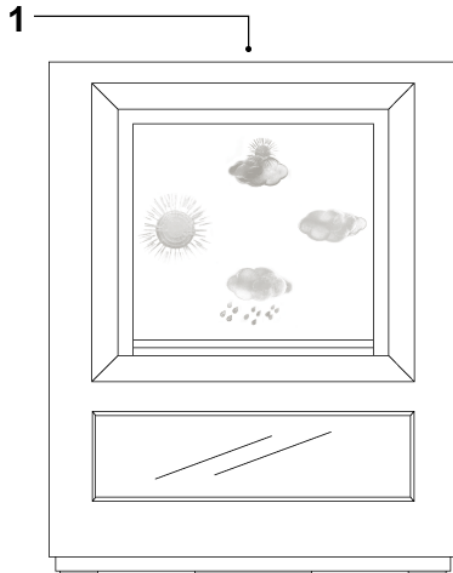

Fig. 1 Vista anteriore

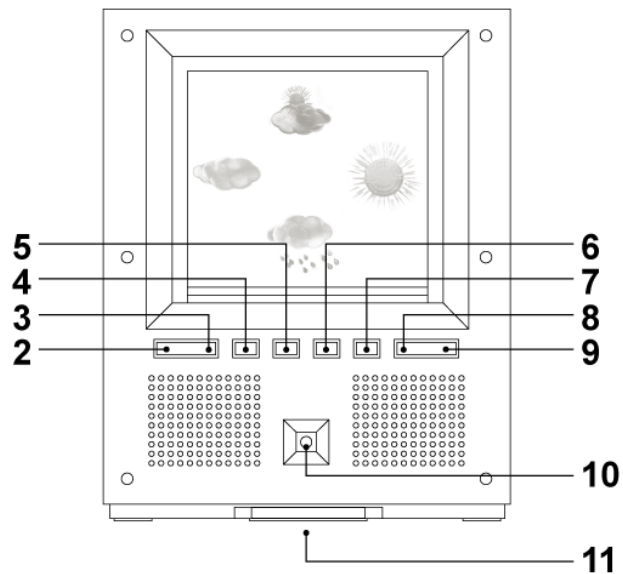

Fig. 2 Vista posteriore

1. Pulsante "SNOOZE/LIGHT"
2. Pulsante "MODE"
3. Pulsante "SET/AL"
4. Pulsante "HISTORY"
5. Pulsante "+/ C/ F"
6. Pulsante "-/ RCC"
7. Pulsante "LIGHT"
8. Pulsante "MAX/MIN"
9. Pulsante "IN/CH"
10. Jack linea ingresso CC
11. Vano batteria

Note generali:

1. Si raccomanda di configurare il sensore remoto della temperatura prima di configurare l'orologio/la stazione meteo. Si veda "**Configurazione del sensore remoto della temperatura**" per maggiori informazioni. Batterie e adattatore CA devono essere utilizzati insieme.
2. Si noti che tutte le altre impostazioni della stazione meteo/orologio si bloccano quando l'orologio è in modalità di sincronizzazione RCC. Si veda "**Sincronizzazione RCC**" per maggiori informazioni.
3. Nel corso dell'installazione iniziale, il sensore della temperatura e dell'umidità richiedono circa un'ora o più per adattarsi alle condizioni correnti.

Avvio:

Installazione adattatore CA

1. Collegare l'adattatore CA CC al jack di ingresso CC (10) (si veda fig. 2). Utilizzare solo gli adattatori approvati.

Installazione delle batterie

1. Aprire il vano batterie (11) sul retro dell'unità.
2. Installare/sostituire 4 batterie "AAA" nel vano. Si raccomanda di utilizzare solo batterie alcaline.
3. Riposizionare il vano batterie (11) sul retro dell'unità.
4. Un breve beep sarà udito per confermare la corretta installazione delle batterie.
5. Lo schermo impiegherà circa 3 secondi per accendersi.

Avvisi di sicurezza delle batterie:

1. Leggere attentamente tutte le istruzioni prima dell'uso.
2. Installare le batterie correttamente rispettando la polarità (+/-).
3. Sostituire sempre un set completo di batterie.
4. Non mescolare mai batterie usate e nuove.
5. Rimuovere immediatamente le batterie scariche.
6. Rimuovere le batterie quando non in uso.
7. Non ricaricare e non smaltire le batterie nel fuoco in quanto possono esplodere.
8. Assicurarsi che le batterie siano conservate lontano da oggetti metallici in quanto il contatto può causare un corto circuito.
9. Evitare di esporre le batterie a temperatura o a umidità estreme o a luce solare diretta.
10. Tenere tutte le batterie fuori dalla portata dei bambini. Esse possono comportare pericolo di soffocamento.
11. Conservare la confezione per un utilizzo futuro.

Configurazione della stazione meteo:

La stazione meteo suonerà quando le batterie sono installate o l'adattatore CA è collegato.

1. Premere il pulsante "-/RCC" (6) o il pulsante "+/C/F" (5) per modificare la situazione meteo corrente della propria località. Si veda la fig. 3 di seguito per il modello meteo che si avvicina alla propria area.





Soleggiato	Leggermente nuvoloso	Nuvoloso	Piovoso
			

Figura 3

2. Premere il pulsante "HISTORY" (4) per confermare il modello meteo.

Interpretazione dei simboli delle previsioni meteo

La stazione meteo richiede almeno 24 ore per adattarsi alle condizioni meteo locali. La stazione meteo elabora e analizza i modelli meteo delle precedenti 24 ore al fine di determinare il meteo futuro. Fino a quanto tale tempo non è trascorso, le previsioni

meteo predette possono non riflettere in modo preciso il meteo attuale della vostra area. La stazione meteo visualizzerà i simboli (si veda fig. 3) per indicare le previsioni meteo predette per le successive 12/24 ore per un'area entro un raggio di circa 30-50 km.

Nota:

1. Il livello di precisione potrebbe essere inferiore in condizioni meteo estreme. Le previsioni meteo sono solo per riferimento e utilizzabili solo per uso domestico. **NON** fare affidamento sulla stazione meteo per previsioni se da esse dipendono questioni serie, incluso senza limitazioni: salute personale, situazione di vita e morte, decisioni relative a lavoro o attività finanziaria, e/o pianificazione agricola.
2. Le previsioni meteo non indicano il tempo corrente. Esse indicano il tempo futuro.

Icone meteo a cristalli liquidi



Le icone meteo a cristalli liquidi possono essere accese o spente premendo il pulsante "LIGHT" (7).

Regolazione della stazione meteo:

1. Premere il pulsante "HISTORY" (4) per 3 secondi finché non si sente un beep.
2. Premere il pulsante "-/RCC" (6) o il pulsante "+/C/F" (5) per commutare tra le unità di pressione atmosferica da Pascal (hPamb) a pollici di mercurio (inHg).
3. Premere il pulsante "HISTORY" (4) per confermare.
4. Premere il pulsante "-/RCC" (6) o il pulsante "+/C/F" (5) per modificare il livello del mare più vicino alla propria località. Le unità di livello del mare sono metri (1 metro è pari a circa 3,28 piedi). Contattare gli uffici o le autorità meteo locali per maggiori informazioni.
5. Premere il pulsante "HISTORY" (4) per confermare il livello del mare.
6. Premere il pulsante "-/RCC" (6) o il pulsante "+/C/F" (5) per modificare la situazione meteo corrente della propria località. Si veda la fig. 3 in alto per il modello meteo che si avvicina alla propria area.
7. Premere il pulsante "HISTORY" (4) per confermare.

Letture trend di pressione:

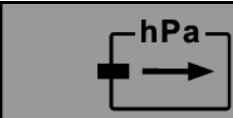
1. La memoria registrata dei cambiamenti della pressione barometrica sono mostrati con 3 frecce per indicare il trend di pressione.

In aumento	Stabile	In calo
		

Nota: È possibile misurare solo il trend di pressione barometrica correttamente se l'unità resta alla stessa altitudine. Quando ci si sposta a diverse altitudini in breve tempo, la pressione dell'aria e la pressione barometrica cambiano. Il trend di pressione sarà solo corretto e regolato. L'unità resta a un'altitudine costante per 24 ore o più.

Richiamare la lettura dello storico della pressione registrata

La lettura della pressione barometrica è registrata a intervalli di un'ora e può essere richiamata e visualizzata fino alle precedenti 12 ore.

Premere il pulsante "HISTORY" (4) ripetutamente per visualizzare la pressione registrata

nelle ore precedenti. “-1 HR” indica la pressione dell’ora precedente. Lo storico della lettura della pressione appare per 20 secondi prima di ritornare alla pressione corrente.

Sincronizzazione RCC:

Dove disponibile, questo orologio si sincronizza automaticamente con le antenne di radio controllo al seguente orario: 02:05, 03:05, 04:05, 05:05.

L'utente può anche sincronizzare manualmente l'orologio seguendo le istruzioni riportate di seguito.

Premere e tenere premuto il pulsante “-/RCC” (6) per circa 3 secondi finché  non lampeggia.

Quando questo segnale lampeggia, l'orologio sta tentando di sincronizzarsi con il radio

controllo.  lampeggia quando è ricevuto un segnale forte e l'orologio si sincronizza

con il radio controllo. Questa operazione può richiedere fino a 7 minuti.  smetterà di lampeggiare e sarà visualizzato una volta che il segnale è ricevuto e in sincronizzazione.

 non sarà visualizzato se l'orologio non è in grado di sincronizzare entro tale periodo di tempo. L'utente può sincronizzare nuovamente manualmente più tardi o l'orologio tenta automaticamente di sincronizzare all'orario riportato in precedenza. Quando l'orologio tenta di sincronizzare, premere il pulsante “-/RCC” (6) per cancellare la sincronizzazione RCC.

Si noti che tutte le altre impostazioni della stazione meteo/orologio si bloccano quando l'orologio è in modalità di sincronizzazione RCC. Attendere finché l'orologio non tenta più di sincronizzare o è sincronizzato per impostare altre funzioni dell'orologio e della stazione meteo.

Se l'allarme si spegne durante la modalità di sincronizzazione, la sincronizzazione RCC si interrompe immediatamente. Seguire nuovamente le istruzioni riportate in precedenza per impostare la sincronizzazione.

Offset zona RCC

Questo orologio è dotato di regolazione dell'ora radio controllata. L'utente avrà bisogno di calcolare il segnale del fuso orario che si riceve nella località attuale e (se necessario) effettuare le regolazioni. Questa funzione consente anche la regolazione dell'ora legale. Contattare gli uffici o le autorità meteo locali per maggiori informazioni.

Premere il pulsante “-/RCC” (6) per il fuso orario +1.

Premere nuovamente il pulsante “-/RCC” (6) per il fuso orario +2.

Premere nuovamente il pulsante “-/RCC” (6) per il fuso orario -1.

Premere nuovamente il pulsante “-/RCC” (6) per lo stesso fuso orario.

Per impostare l'orario manualmente:

Premere il pulsante “MODE” (2) per commutare tra l'ora corrente e l'ora della sveglia.

Quando è visualizzata l'ora corrente, premere e tenere premuto il pulsante “SET/AL” (3) per circa 3 secondi finché il display lampeggia.

Premere nuovamente il pulsante “SET/AL” (3). Premere il pulsante “-/RCC” (6) o il

pulsante “+/C/F” (5) per modificare l'impostazione dell'ora.

Premere nuovamente il pulsante “SET/AL” (3). Premere il pulsante “+/°C/°F” (5) o il pulsante “-/RCC” (6) per modificare l'impostazione dei minuti.
Premere nuovamente il pulsante “SET/AL” (3). Premere il pulsante “+/°C/°F” (5) o il pulsante “-/RCC” (6) per modificare l'impostazione dell'anno.
Premere nuovamente il pulsante “SET/AL” (3). Premere il pulsante “+/°C/°F” (5) o il pulsante “-/RCC” (6) per modificare l'impostazione mese/data e data/mese.
Premere nuovamente il pulsante “SET/AL” (3). Premere il pulsante “+/°C/°F” (5) o il pulsante “-/RCC” (6) per modificare l'impostazione del mese.
Premere nuovamente il pulsante “SET/AL” (3). Premere il pulsante “+/°C/°F” (5) o il pulsante “-/RCC” (6) per modificare l'impostazione della data.
Premere nuovamente il pulsante “SET/AL” (3). Premere il pulsante “-/RCC” (6) o il pulsante “+/C/F” (5) per commutare tra AM/PM e orario 24 ore.
Premere nuovamente il pulsante “SET/AL” (3). Premere il pulsante “+/°C/°F” (5) o il pulsante “-/RCC” (6) per modificare l'impostazione della lingua dei giorni della settimana. *ENG* per inglese; *GE* per tedesco; *IT* per italiano; *FR* per francese; *NE* per olandese; *ES* per spagnolo; *DA* per danese;
Premere nuovamente il pulsante “SET/AL” (3) per confermare le impostazioni. Il display non lampeggia più.

Per vedere l'orario della sveglia:

Premere il pulsante “MODE” (2) per commutare tra l'ora corrente e l'ora della sveglia. L'ora della sveglia sarà visualizzata come indicato da “AL”.

Impostare l'orario della sveglia:

Premere il pulsante “SET/AL” (3) una volta e l'ora della sveglia sarà visualizzata come indicato da “AL”.
Premere e tenere premuto il pulsante “MODE” (2) per circa 3 secondi finché le cifre non lampeggia.
Premere il pulsante “-/RCC” (6) o il pulsante “+/C/F” (5) per modificare l'impostazione dell'ora.
Premere nuovamente il pulsante “MODE” (1).
Premere il pulsante “-/RCC” (6) o il pulsante “+/C/F” (5) per modificare l'impostazione dei minuti.
Premere nuovamente il pulsante “MODE” (1).
Quando l'ora della sveglia è visualizzata, premere il pulsante “-/RCC” (6) o il pulsante “+/C/F” (5) per attivare o disattivare la sveglia.  sarà visualizzato quando la sveglia è accesa.

La sveglia suonerà per 120 secondi quando l'orario preimpostato per la sveglia è raggiunto. Premere qualsiasi pulsante sul retro dell'orologio per disattivare la sveglia. L'orologio entrerà automaticamente in modalità snooze se la sveglia non è disattivata.

Premere il pulsante “SNOOZE / LIGHT” (1) quando la sveglia è accesa per entrare in

modalità snooze.  lampeggia quando l'orologio è in modalità snooze. La sveglia suona di nuovo dopo 5 minuti. Premere qualsiasi pulsante sul retro dell'orologio per disattivare la sveglia.

Si noti che l'impostazione dell'ora della sveglia smette di funzionare quando l'orologio è

in modalità di sincronizzazione RCC. Attendere finché la sincronizzazione è conclusa prima di impostare l'ora della sveglia.

Configurazione del termometro

Questa stazione meteo è idonea alla sincronizzazione di fino a 3 sensori remoti della temperatura. Un sensore remoto della temperatura è incluso. Sensori remoti della temperatura possono essere acquistati separatamente. Contattare il distributore locale per l'acquisto.

Sensori remoti della temperatura (RTS)

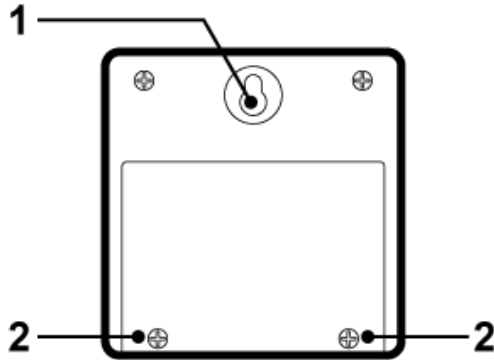

Fig. 4 Vista posteriore

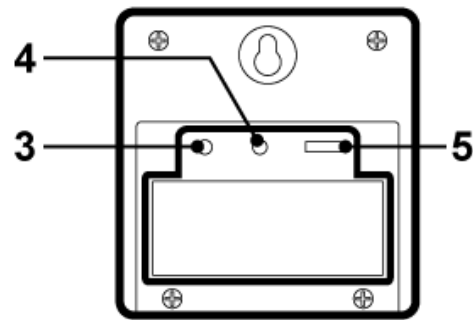

Fig. 5 Vista posteriore - aperto

RTS1. Foro per appendere

RTS2. Vite vano batterie

RTS3. Pulsante "TX"

RTS4. Pulsante "RESET"

RTS5. Interruttore "Channel 1 2 3"

Installazione delle batterie



1. Aprire il vano batterie sul retro dell'unità rimuovendo le due viti piccole (RTS 2) con un cacciavite a stella. (vedere la figura 4)
2. Installare/sostituire 2 batterie "AAA" nel vano. Si raccomanda di utilizzare solo batterie alcaline. Non utilizzare batterie ricaricabili.
3. La stazione meteo è in grado di ricevere fino a 3 canali video diversi. Selezionare il numero di canale (1, 2 o 3) spostando l'interruttore "Channel 1 2 3" (RTS 5). Se si ha solo 1 sensore remoto della temperatura, selezionare 1.
4. Premere il pulsante "reset" (RTS 4) una volta e la luce rossa lampeggia una volta.
5. Riposizionare il vano batterie sul retro dell'unità stringendo le due viti (RTS 2).

Installazione

1. Posizionare il sensore remoto della temperatura nel punto desiderato montando il foro per appendere l'unità (RTS 1) su una vite (vite non inclusa). In alternativa, l'unità può essere posta su una superficie piana orizzontale.

2. L'unità può essere posta all'interno o all'esterno. L'unità è impermeabile. Non immergere l'unità in acqua. Non esporre l'unità all'acqua per periodi prolungati. Evitare accumuli di acqua e/o neve sull'unità. Evitare di esporre l'unità alla luce solare diretta. Rimuovere l'unità dall'esterno in condizioni meteo estreme, incluso ma non limitatamente a uragani, tifoni e cicloni. Non porre l'unità in un'area con vento forte.
3. Non porre il sensore remoto della temperatura ad oltre 30 metri (98 piedi) dalla stazione meteo ricevente. Il sensore remoto della temperatura è più efficiente se non ci sono ostruzioni e interferenze tra il sensore remoto della temperatura e la stazione meteo. Il sensore remoto della temperatura deve essere a meno di 30 metri se la stazione meteo non è in grado di ricevere segnali. Ciò è dovuto a ostruzioni e interferenze. L'utente potrebbe avere la necessità di sperimentare varie posizioni per ottenere una migliore ricezione.

Configurazione della stazione meteo per ricevere segnali remoti della temperatura

1. Seguire le istruzioni riportate in precedenza per impostare il sensore remoto della temperatura.
2. Premere e tenere premuto il pulsante "IN/CH" (9) sulla stazione meteo per 3 secondi. "CH" lampeggia. Ciò resetta tutte le memorie della temperatura.
3. La stazione meteo inizia la scansione dei segnali per il canale 1. Non appena i segnali sono ricevuti per il canale 1, la temperatura sarà visualizzata. La stazione meteo effettua automaticamente la scansione degli altri segnali. Effettuerà la scansione di ciascun segnale per circa 3 secondi prima di passare al canale successivo.
4. Una volta che tutti i canali sono ricevuti premere il pulsante "IN/CH" (9) una volta per confermare il canale.  non è più visualizzato.
5. La stazione meteo riceve automaticamente un nuovo segnale ogni 30 secondi per aggiornare la temperatura remota.
6. Premere il pulsante "IN/CH" (9) sulla stazione meteo ripetutamente per commutare tra il canale 1 "CH1", il canale 2 "CH2" e il canale 3 "CH3".
7.  sarà visualizzato se la batteria del sensore remoto della temperatura deve essere sostituita.

Memoria temperatura

1. Premere il pulsante "Max/Min" (8) per visualizzare la temperatura massima registrata, temperatura minima registrata e la temperatura corrente. "MAX" indica la temperatura massima. "MIN" indica la temperatura minima.
2. Premere e tenere premuto "Max/Min" (8) per 3 secondi per cancellare le registrazioni di temperatura minima e massima, e l'umidità.



Visualizzazione temperatura

1. La temperatura "IN" mostra la temperatura interna. È la temperatura del posto in cui si trova la stazione meteo.
2. La temperatura "OUT" mostra la temperatura dei sensori di temperatura remota.
3. Premere il pulsante "IN/CH" (9) sulla stazione meteo ripetutamente per visualizzare la temperatura del canale 1, canale 2 e canale 3.
4. Quando  è visualizzato, il display si sposterà automaticamente tra tutti i canali dei sensori remoti. Premere il pulsante "IN/CH" (9) per annullare.
5. "LL" appare quando la temperatura e/o l'umidità è al di sotto dell'intervallo identificato.

Celsius / Fahrenheit

1. Premere il pulsante "+/ C/ F" (5) per spostarsi tra la visualizzazione della temperatura in Celsius e Fahrenheit.

Trend temperatura

1.  indica che la temperatura è in un trend crescente.
2.  indica che la temperatura è in un trend invariato.
3.  indica che la temperatura è in un trend decrescente.

Avvertenze

- Non sottoporre l'unità a forza, shock, polvere, temperatura o umidità eccessiva.
- Non immergere l'unità in acqua.
- Smaltire l'intera unità quando le batterie non si ricaricano più o quando l'unità non visualizza più la temperatura e/o l'umidità.
- Non rimuovere le viti.
- Non smaltite l'unità nel fuoco. POTREBBE ESPLODERE.
- Tenere l'unità lontana dai bambini. L'unità o parti dell'unità potrebbero comportare pericolo di soffocamento.
- Non tentare di ricaricare batterie in altro modo.
- Smaltire l'unità secondo le disposizioni di legge.
- Se possibile, riciclarla.

Specifiche tecniche

Intervallo di temperatura interno: 0°C a 50°C (32°F a 122°F)

Intervallo di temperatura esterno: -20°C a 50°C (-4°F a 122°F)

Intervallo umidità relativa: 20%-95%

Intervallo pressione barometrica: 930mb a 1050mb

Alimentazione (Stazione meteorológica): 4 batterie AAA, 1,5V

Alimentazione (Sensore della temperatura): 2 batterie AAA, 1,5V

Estación meteorológica de sobremesa WS6620

Manual de instrucciones

Introducción

Esta estación meteorológica de escritorio viene con predicción barométrica meteorológica, reloj, calendario y visualización de humedad y de temperatura externa e interna. Funciona con baterías, con cargador de CA. Se recomienda utilizar el cargador de CA siempre.

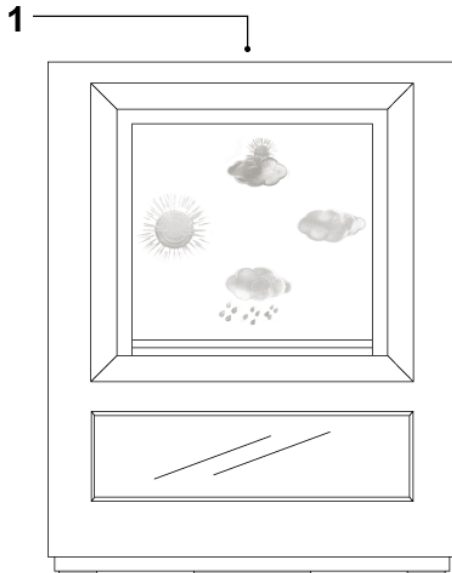

Fig. 1 Vista frontal

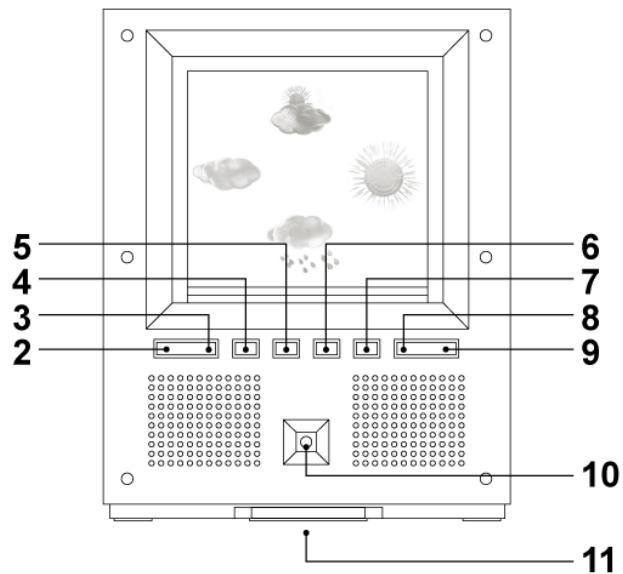

Fig. 2 Vista posterior

1. Botón "SNOOZE/LIGHT"
2. Botón "MODE"
3. Botón "SET/AL"
4. Botón "HISTORY"
5. Botón "+/C/F"
6. Botón "-/RCC"
7. Botón "LIGHT"
8. Botón "MAX/MIN"
9. Botón "IN/CH"
10. Ficha de entrada de línea de CC
11. Compartimento para baterías

Notas generales:

1. Se recomienda configurar el sensor de temperatura remoto antes de configurar la estación meteorológica/reloj. Vea la sección "**Configurar el Sensor de temperatura remoto**" para más información. Las baterías y el adaptador de CA se deben usar en forma conjunta.
2. Por favor, tenga en cuenta que el resto de ajustes del reloj/estación meteorológica dejan de funcionar cuando el reloj está en modo sincronización RCC. Vea la sección "**Sincronización RCC**" para más información.
3. Durante la instalación inicial, le puede tomar una hora o más al sensor de temperatura y de humedad aclimatarse a las condiciones actuales.

Primeros pasos:

Instalar el adaptador CA

1. Conecte el adaptador CA-CC en la ficha de entrada de corriente (10) (vea la figura 2). Sólo utilice adaptadores aprobados.

Instalación de baterías

1. Abra el compartimiento de las baterías (11), en la parte trasera de la unidad.
2. Instale / reemplace 4 baterías tamaño “AAA” en el compartimiento. Se recomienda usar solamente baterías alcalinas.
3. Coloque el compartimiento para baterías (11) otra vez en la parte posterior de la unidad.
4. Se oirá un pitido corto para confirmar la instalación correcta de las baterías.
5. Tomará aproximadamente 3 segundos que se encienda la pantalla.

Advertencias de seguridad sobre baterías:

1. Lea todas las instrucciones con atención antes de utilizar.
2. Instale las baterías correctamente, haciendo coincidir las polaridades (+/-).
3. Siempre cambie un juego completo de baterías.
4. Nunca mezcle baterías usadas y nuevas.
5. Quite las baterías agotadas de inmediato.
6. Quite las baterías cuando no se utilicen.
7. No las recargue ni las deseche en el fuego, ya que pueden explotar.
8. Asegúrese de que las baterías estén almacenadas lejos de objetos metálicos, ya que el contacto con ellos puede causar un corto circuito.
9. Evite exponer las baterías a temperatura o a humedad extremas, o a luz solar directa.
10. Mantenga todas las baterías lejos del alcance de los niños. Constituyen peligro de asfixia.
11. Conserve el embalaje para referencia futura.

Configuración de la estación meteorológica:

La estación meteorológica sonará una vez que las baterías estén instaladas o que se conecte el adaptador de CA.

1. Presione el botón “-/RCC” (6) o el botón “+/C/F” (5) para cambiar a la situación del clima actual en su localización. Vea a continuación la figura 3 para ver el patrón meteorológico que representa su área inmediata.





Soleado	Levemente Nublado	Nublado	Lluvioso
			

Figura 3

2. Pulse el botón “HISTORY” (4) para confirmar el patrón meteorológico.

Interpretación de símbolos del pronóstico meteorológico

La estación meteorológica requiere, al menos, 24 horas para aclimatarse a las condiciones meteorológicas locales. La estación meteorológica procesa y analiza los

patrones meteorológicos para las últimas 24 horas a fin de determinar el clima futuro. Hasta que ese tiempo no haya transcurrido, el pronóstico meteorológico previsto puede no reflejar, con exactitud, el clima real de su zona inmediata.

La estación meteorológica mostrará símbolos (vea la figura 3) para indicar el pronóstico meteorológico para las próximas 12 a 24 horas en un área dentro de un radio de 30-50 km aproximadamente.

Nota:

1. La tasa de precisión podría ser inferior en condiciones meteorológicas extremas. El pronóstico meteorológico sólo debe usarse como referencia y está diseñado solamente para uso doméstico. **NO** confíe en el pronóstico meteorológico de la estación meteorológica si cuestiones graves recaen sobre éste, lo que incluye a título ilustrativo: salud personal, situaciones de vida o muerte, decisiones comerciales o financieras, y/o planificación agrícola.
2. El pronóstico meteorológico no muestra el clima actual. Muestra el clima para el futuro.

Iconos meteorológicos iluminados



Los iconos meteorológicos iluminados en el cristal se activan o desactivan presionando el botón "LIGHT" (7).

Ajuste de la estación meteorológica:

1. Presione el botón "HISTORY" (4) durante 3 segundos hasta que oiga un "bip".
2. Presione el botón "-/RCC" (6) o el botón "+/C/F" (5) para cambiar las unidades de presentación de la presión atmosférica entre Pascal (hPamb) y pulgadas de mercurio (inHg)
3. Pulse el botón "HISTORY" (4) para confirmar.
4. Presione el botón "-/RCC" (6) o el botón "+/C/F" (5) para cambiar el nivel del mar más cercano a su localización. Las unidades de nivel del mar están en metros (1 metro equivale a 3,28 pies aproximadamente). Póngase en contacto con la oficina o con las autoridades meteorológicas locales para obtener más información.
5. Pulse el botón "HISTORY" (4) para confirmar el nivel del mar.
6. Presione el botón "-/RCC" (6) o el botón "+/C/F" (5) para cambiar a la situación del clima actual en su localización. Vea la figura 3 anterior para ver el patrón del clima que representa su área inmediata.
7. Pulse el botón "HISTORY" (4) para confirmar.

Lectura de Tendencia de Presión:

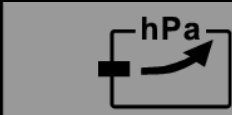
1. La memoria grabada de los cambios en la presión barométrica se visualiza con 3 flechas a fin de mostrar la tendencia de la presión.

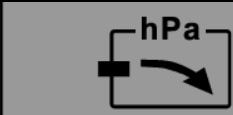
Ascendente	Estable	Descendente
		

Nota: Sólo es posible medir la tendencia de la presión barométrica correctamente cuando la unidad permanece a la misma altitud. Cuando

se mueve a diferentes altitudes dentro de un período corto, la presión del aire y la presión barométrica cambiarán. La tendencia de la presión será correcta y regular cuando. La unidad ha permanecido a una altitud constante durante 24 horas o más.

Para recuperar la lectura del historial de presión registrada

La lectura de la presión barométrica se registra cada una hora y pueden recuperarse y mostrarse las últimas 12 horas.

Presione el botón "HISTORY" (4) varias veces para ver la presión registrada en las horas anteriores. "-1 HR" indica que es la presión de la hora anterior. El historial de lectura de presión aparecerá durante 20 segundos antes de que la presión actual vuelva.

Sincronización de RCC:

Siempre que esté disponible, este reloj se sincronizará automáticamente con las torres de control de radio a las siguientes horas: 2:05, 3:05, 4:05, 5:05.

El usuario también puede sincronizar el reloj en forma manual siguiendo las siguientes instrucciones.

Mantenga presionado el botón "-/RCC" (6) durante 3 segundos aproximadamente hasta

que  parpadee.

Cuando esta señal esté parpadeando, el reloj estará intentado sincronizarse con el

control de radio.  parpadeará cuando se reciba una señal fuerte, y el reloj se

sincronizará con el control de radio. Este proceso puede tomar hasta 7 minutos.  dejará de parpadear y se mostrará una vez que se reciba la señal y esté en sincronización.

 no se mostrará si el reloj no puede sincronizarse dentro de este período. El usuario puede volver a intentar sincronizar más tarde, o el reloj intentará sincronizar automáticamente a las horas mencionadas anteriormente.

Cuando el reloj esté intentando sincronizar, presione el botón "-/RCC" (6) para cancelar la sincronización RCC.

Por favor, tenga en cuenta que el resto de ajustes del reloj/estación meteorológica dejan de funcionar cuando el reloj está en modo sincronización RCC. Espere hasta que el reloj deje de intentar sincronizarse o esté sincronizado para configurar otra función del reloj y de la estación meteorológica.

Si la alarma se dispara durante el modo de sincronización, la sincronización de RCC terminará de inmediato. Siga las instrucciones anteriormente mencionadas otra vez para configurar la sincronización.

Desfase de zona RCC

Este reloj está equipado con un ajuste de hora controlado por radio. El usuario necesitará determinar la señal de la zona horaria que recibe en su ubicación actual y

hacer cualquier ajuste necesario. Esta función también permite el ajuste de horario de verano. Póngase en contacto con la oficina o con las autoridades meteorológicas locales para obtener más información.

Presione el botón “-/RCC” (6) una vez para una zona horaria con +1 hora.

Presione el botón “-/RCC” (6) otra vez para una zona horaria con +2 horas.

Presione el botón “-/RCC” (6) otra vez para una zona horaria con -1 horas.

Presione el botón “-/RCC” (6) una vez más para la misma una zona horaria.

Para configurar la hora en forma manual:

Presione el botón “MODE” (2) para cambiar entre la hora actual y la hora de la alarma. Cuando tenga en la pantalla la hora actual, mantenga presionado el botón “SET/AL” (3) durante 3 segundos aproximadamente hasta que parpadee.

Presione el botón “SET/AL” (3) otra vez. Presione el botón “-/RCC” (6) o el botón “+/C/F” (5) para ajustar las horas.

Presione el botón “SET/AL” (3) otra vez. Presione el botón “+/°C/°F” (5) o el botón “-/RCC” (6) para ajustar los minutos.

Presione el botón “SET/AL” (3) otra vez. Presione el botón “+/°C/°F” (5) o el botón “-/RCC” (6) para ajustar el año.

Presione el botón “SET/AL” (3) otra vez. Presione el botón “+/°C/°F” (5) o el botón “-/RCC” (6) para cambiar la configuración entre mes/día y día/mes.

Presione el botón “SET/AL” (3) otra vez. Presione el botón “+/°C/°F” (5) o el botón “-/RCC” (6) para ajustar el mes.

Presione el botón “SET/AL” (3) otra vez. Presione el botón “+/°C/°F” (5) o el botón “-/RCC” (6) para ajustar el día.

Presione el botón “SET/AL” (3) otra vez. Presione el botón “-/RCC” (6) o el botón “+/C/F” (5) para cambiar la presentación de la hora entre AM/PM y reloj de 24 horas.

Presione el botón “SET/AL” (3) otra vez. Presione el botón “+/°C/°F” (5) o el botón “-/RCC” (6) para ajustar el idioma de los días de la semana.

ENG para inglés; *GE* para alemán; *IT* para italiano; *FR* para francés; *NE* para holandés; *ES* para español; *DA* para danés;

Presione el botón “SET/AL” (3) una vez más para confirmar los ajustes. La pantalla dejará de parpadear.

Para ver la hora de la alarma:

Presione el botón “MODE” (2) para cambiar entre la hora actual y la hora de la alarma. La hora de la alarma se mostrará indicada por “AL”.

Para configurar la hora de la alarma:

Presione el botón “SET/AL” (3) una vez y la hora de la alarma aparecerá indicada por “AL”.

Mantenga presionado el botón “MODE” (2) durante 3 segundos aproximadamente hasta que los dígitos parpadeen.

Presione el botón “-/RCC” (6) o el botón “+/C/F” (5) para ajustar las horas.

Vuelva a presionar el botón “MODE” (1).

Presione el botón “-/RCC” (6) o el botón “+/C/F” (5) para ajustar los minutos.

Vuelva a presionar el botón “MODE” (1).

Cuando se muestre la hora de la alarma, presione el botón “-/RCC” (6) o el botón

“+/C/F” (5) para habilitar o inhabilitar la alarma.  se mostrará cuando la alarma esté

habilitada.

La alarma sonará por 120 segundos cuando se llegue a la hora de alarma preestablecida. Pulse cualquier botón en la parte posterior del reloj para desactivarla. El reloj ingresará automáticamente en el modo posponer despertador si la alarma no se desactiva.

Presione el botón “SNOOZE/LIGHT” (1) cuando esté sonando la alarma para

posponerla. **ZZ** parpadeará cuando el reloj esté en el modo posponer despertador. La alarma sonará otra vez en 5 minutos. Pulse cualquier botón en la parte posterior del reloj para desactivarla.

Tenga en cuenta que el ajuste de la hora de la alarma deja de funcionar cuando el reloj esté en el modo de sincronización de RCC. Espere hasta que la sincronización haya finalizado antes de configurar la hora de la alarma.

Configurar el termómetro

Esta estación meteorológica está equipada para sincronizar hasta 3 sensores de temperatura remotos. Se incluye un sensor de temperatura remoto. Hay sensores de temperatura remotos adicionales disponibles para comprar por separado. Póngase en contacto con su distribuidor local para hacerlo.

Sensores de temperatura remotos (RTS)

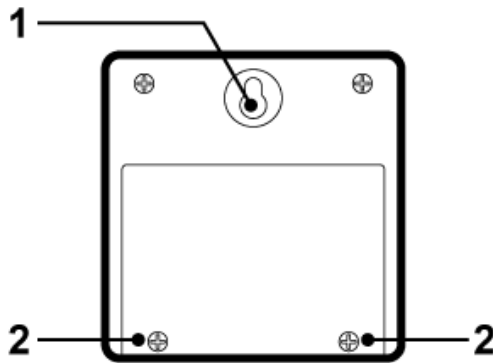

Fig. 4 Vista posterior

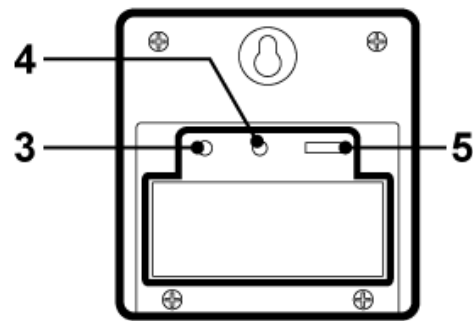

Fig. 5 Vista posterior-abierta

SRT1. Orificio para colgar

SRT2. Tornillos del compartimento para baterías

STR3. Botón “TX”

STR4. Botón “RESET”

STR5. Interruptor “Channel 1 2 3”

Instalación de baterías

1. Abra el compartimento para baterías en la parte posterior de la unidad, quitando los dos tornillos pequeños (RTS 2) con un destornillador con cabeza Phillips. (vea la figura 4)
2. Instale / reemplace 2 baterías tamaño “AAA” en el compartimento. Se recomienda usar solamente baterías alcalinas. No utilice baterías

recargables.

3. La estación meteorológica puede recibir hasta 3 canales diferentes. Seleccione el número de canal (1, 2 o 3) deslizando el interruptor "Channel 1 2 3" (STR 5). Si sólo tiene 1 sensor de temperatura remoto, seleccione 1.
4. Pulse el botón "RESET" (RTS 4) una vez y la luz roja parpadeará una vez.
5. Coloque el compartimento para baterías en la parte posterior de la unidad otra vez, ajustando los dos tornillos (RTS 2).

Instalación

1. Coloque el sensor de temperatura remoto en un lugar que desee, montando el orificio para colgar (RTS 1) de la unidad en un tornillo (no se incluye el tornillo). Otra posibilidad es colocar la unidad sobre una superficie horizontal plana.
2. La unidad puede colocarse en interiores o en exteriores. La unidad es resistente al agua. No sumerja la unidad en agua. No exponga la unidad al agua por períodos prolongados. Evite la acumulación de agua o de nieve sobre la unidad. Evite exponer la unidad a luz solar directa. Quite la unidad de los exteriores en climas extremos o severos, lo que incluye a título ilustrativo, temporadas de huracanes, de tifones y de ciclones. No coloque la unidad en un área con vientos fuertes.
3. No coloque el sensor de temperatura remoto a más de 30 metros (98 pies) de la estación meteorológica de recepción. El sensor de temperatura remoto es más efectivo si no hay obstrucciones ni interferencia entre el sensor de temperatura remoto y la estación meteorológica. El sensor de temperatura remoto puede tener que estar a menos de 30 metros si la estación meteorológica no puede recibir ninguna señal. Esto se debe a obstrucciones y a interferencia. El usuario puede necesitar probar varias ubicaciones para obtener la mejor recepción.

Configurar la Estación Meteorológica para recibir señales remotas de temperatura

1. Siga las instrucciones anteriormente mencionadas para configurar el sensor de temperatura remoto.
2. Mantenga presionado el botón "IN/CH" (9) en la estación meteorológica durante 3 segundos. "CH" parpadeará. Esto reiniciará todas las memorias de temperatura.
3. La estación meteorológica comenzará a buscar señales para el canal 1. Tan pronto como se reciban señales para el canal 1, se mostrará la temperatura. La estación meteorológica buscará automáticamente los otros canales. Buscará cada canal por aproximadamente 3 segundos antes de pasar al siguiente canal.
4. Una vez que reciba todos sus canales, pulse el botón "IN/CH" (9) una vez para confirmar el canal.  no se mostrará más.
5. La estación meteorológica recibirá una nueva señal automáticamente cada 30 segundos para actualizar la temperatura remota.

6. Presione el botón "IN/CH" (9) de la estación meteorológica varias veces para cambiar entre el canal 1 "CH1", canal 2 "CH2" y canal 3 "CH3".
7.  se mostrará si cualquiera de las baterías del sensor de temperatura remoto necesita cambiarse.

Memoria de temperaturas

1. Presione el botón "Max/Min" (8) para mostrar la temperatura máxima registrada, la temperatura mínima registrada y la temperatura actual. "MAX" indica temperatura máxima. "MIN" indica temperatura mínima.
2. Mantenga presionado el botón "Max/Min" (8) durante 3 segundos aproximadamente para poner a cero los registros de temperaturas máxima y mínima y de humedad.



Indicador de temperatura

1. La indicación "IN" indica que la temperatura es de interiores. Es la temperatura de la ubicación de la estación meteorológica.
2. La indicación "OUT" indica que es la temperatura de los sensores de temperatura remotos.
3. Presione el botón "IN/CH" (9) de la estación meteorológica varias veces para cambiar entre el canal 1, canal 2 y canal 3.
4. Cuando  se muestre, la pantalla automáticamente mostrará el canal de todos los sensores remotos. Presione el botón "IN/CH" (9) para cancelar.
5. Aparecerá "LL" en pantalla cuando la temperatura y/o humedad están por debajo del margen identificable.

Celsius/Fahrenheit

1. Pulse el botón "+/C/F" (5) para cambiar la presentación de la temperatura entre grados Celsius y Fahrenheit.

Tendencia de Temperaturas

1.  indica que la temperatura tiene una tendencia ascendente.
2.  indica que la temperatura tiene una tendencia sin cambios.
3.  indica que la temperatura tiene una tendencia descendente.

Advertencias

- No someta la unidad a fuerza, golpes, polvo, temperatura o humedad en exceso.
- No sumerja la unidad en agua.
- Deshágase de la unidad completa cuando la batería no cargue más, o cuando la unidad no muestre en pantalla la humedad y/o la temperatura.

- No quite ningún tornillo.
- No deseche la unidad en el fuego. ÉSTA PUEDE EXPLOTAR.
- Mantenga la unidad lejos de niños pequeños. La unidad o sus piezas pueden constituir un peligro de asfixia.
- Nunca intente recargar las baterías de ninguna otra forma.
- Deseche la unidad de conformidad con la ley.
- Recicle de ser posible.

Especificaciones

Rango de temperatura interior: 0°C hasta 50°C (32°F hasta 122°F)

Rango de temperatura exterior: -20°C hasta 50°C (-4°F hasta 122°F)

Rango de humedad relativa: 20%-95%

Rango de presión barométrica: 930mb hasta 1050mb

Alimentación (Estacion meteorológica): 4 baterías tamaño AAA de 1,5V

Alimentación (Sensor de temperatura): 2 baterías tamaño AAA de 1,5V

WS6620 Desktop Weerstation

Gebruiksaanwijzing

Inleiding

Dit bureau weerstation is voorzien van een scherm dat barometrische weersverwachting, klok, kalender, binnen- en buitentemperatuur en vochtigheid weergeeft. De stroomvoorziening wordt verzorgd door batterijen met een lichtnetadapter. Het wordt aanbevolen om de lichtnetadapter altijd te gebruiken.

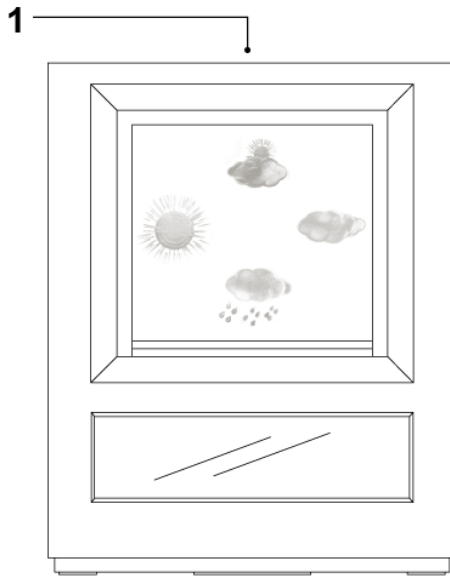

Afb.1 Vooraanzicht

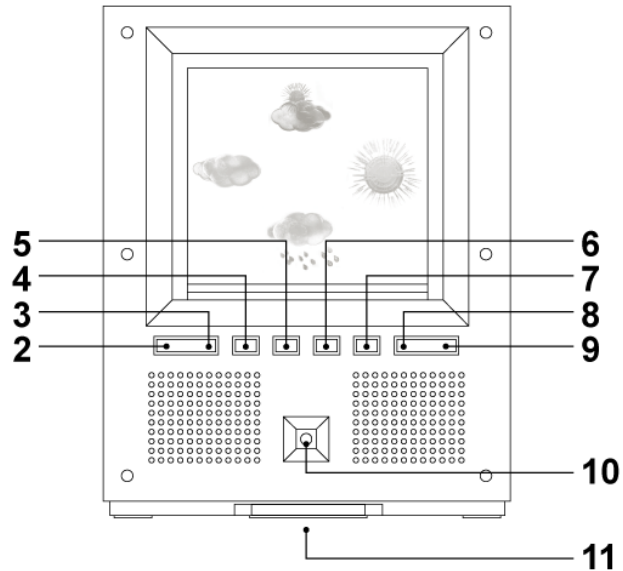

Afb.2 Achteraanzicht

1. "SNOOZE/LIGHT" toets
2. "MODE" toets
3. "SET/AL" toets
4. "HISTORY" toets
5. "+/C/F" toets
6. "-/RCC" toets
7. "LIGHT" toets
8. "MAX/MIN" toets
9. "IN/CH" toets
10. Aansluiting lichtnetadapter
11. Batterijvak

Algemene opmerkingen:

1. Het is raadzaam de externe temperatuursensor in te stellen voordat u het weerstation/de klok instelt. Zie "**Externe temperatuursensor(en) Configureren**" voor meer informatie. De batterijen en de lichtnetadapter dienen samen te worden gebruikt.
2. Vergeet a.u.b. niet dat alle klok/weerstationinstellingen stoppen te werken zodra de klok op RCC synchronisatiemodus wordt ingesteld. Zie "**RCC Synchronisatie**" voor meer informatie.

- Tijdens de aanvankelijke installatie kan het een uur of langer duren voordat de temperatuur- en vochtigheidssensor zich aangepast hebben aan de huidige omstandigheden.

Van start gaan:

A/C adapter installeren

- Steek de A/C D/C adapter in de D/C ingang (10) (zie figuur 2). Gebruik alleen goedgekeurde adapters.

Plaatsen van de batterijen

- Open de batterijhouder (11) op de achterzijde van het apparaat.
- Installeer/vervang 4x type "AAA" batterijen in de houder. Het wordt aanbevolen om uitsluitend alkaline batterijen te gebruiken.
- Sluit het batterijvak (11) aan de achterkant van het toestel.
- Er klinkt een korte pieptoon om de juiste plaatsing van de batterijen te bevestigen.
- Na ongeveer 3 seconden licht het scherm op.





Veiligheidswaarschuwingen batterijen:

- Lees alle aanwijzingen voor het gebruik zorgvuldig door.
- Neem bij het plaatsen van de batterijen de juiste polariteit in acht (+/-).
- Vervang altijd alle batterijen tegelijk.
- Gebruik nooit nieuwe en gebruikte batterijen door elkaar.
- Verwijder lege batterijen onmiddellijk.
- Verwijder de batterijen als het toestel niet wordt gebruikt.
- Herlaad de batterijen niet en gooi ze niet in vuur, omdat de batterijen zouden kunnen ontploffen.
- Zorg ervoor dat de batterijen uit de buurt van metalen voorwerpen worden bewaard, omdat hierdoor kortsluiting kan ontstaan.
- Voorkom dat batterijen worden blootgesteld aan extreme temperatuur of vochtigheid of direct zonlicht.
- Houd alle batterijen buiten bereik van kinderen. Er bestaat gevaar van verstikking.
- Bewaar de verpakking om hem later te kunnen gebruiken.

Installatie van het weerstation:

Het weerstation laat een enkele pieptoon horen zodra de batterijen zijn geplaatst of de lichtnetadapter is aangesloten.

- Druk op de "-/RCC" toets (6) of "+/C/F" toets (5) om de huidige weersomstandigheden op uw locatie te veranderen. Zie figuur 3 hieronder voor het weerpatroon dat het beste overeenkomt met uw directe omgeving.

Zonnig	Licht bewolkt	Bewolkt	Regenachtig
			

Figuur 3

2. Druk op de "HISTORY" toets (4) ter bevestiging van het geselecteerde weerpatroon.

Betekenis van de symbolen voor de weersverwachting

Het weerstation heeft tenminste 24 nodig om zich aan te passen aan de lokale weersomstandigheden. Het weerstation verwerkt en analyseert de weerpatronen van de afgelopen 24 uur om het weer in de toekomst vast te stellen. Totdat deze periode is verstreken kan het zijn dat de weersverwachting niet de feitelijke weersverwachting in uw omgeving weerspiegelt.

Er zullen symbooltjes op het weerstation verschijnen (zie figuur 3) om de weersverwachting aan te geven voor de volgende 12 tot 24 uur, voor een gebied binnen een radius van ca. 30-50 km.

Opmerking:

1. Onder extreme weersomstandigheden kan de nauwkeurigheid lager zijn. De weersverwachting is slechts een indicatie en is uitsluitend bedoeld voor huishoudelijk gebruik. Vertrouw **NIET** op het weerstation voor weersverwachting als deze noodzakelijk zijn voor ernstige zaken, waaronder, maar niet beperkt tot: persoonlijke gezondheid, een kwestie van leven en dood, of voor zakelijke of financiële beslissingen en/of agrarische planning.
2. De weersverwachting duidt niet het huidige weer aan. Hij geeft het toekomstige weer aan.

Opgelichte Weericoontjes

De opgelichte kristallen weericoontjes kunnen in of uit worden geschakeld door op de "LIGHT" toets (7) te drukken.

Aanpassen van het weerstation:

1. Druk 3 seconden op de "HISTORY" toets (4) totdat er een pieptoon klinkt.
2. Druk op de "-/RCC" toets (6) of "+/C/F" toets (5) om de atmosferische drukeenheden te wisselen tussen Pascal (hPamb) en inch kwik (inHg)
3. Druk ter bevestiging op de "HISTORY" toets (4).
4. Druk op de "-/RCC" toets (6) of "+/C/F" toets (5) om het zeeniveau te veranderen in wat het beste overeenkomt met uw locatie. De eenheid voor het aanduiden van het zeeniveau is in meters (1 meter is ongeveer gelijk aan 3,28 voet). Neem voor meer informatie contact op met uw lokale meteorologisch instituut of overheid.
5. Druk op de "HISTORY" toets (4) om het zeeniveau te bevestigen.
6. Druk op de "-/RCC" toets (6) of "+/C/F" toets (5) om de huidige weersomstandigheden op uw locatie te veranderen. Zie figuur 3 hierboven voor het weerpatroon dat overeenkomt met uw directe omgeving.
7. Druk ter bevestiging op de "HISTORY" toets (4).

Aflezen van de druktendens:

1. De in het geheugen opgeslagen veranderingen in de barometrische druk worden weergegeven met 3 pijlen die de tendens in de druk aangeven.

Oplend	Stabiel	Aflopnd
---------------	----------------	----------------

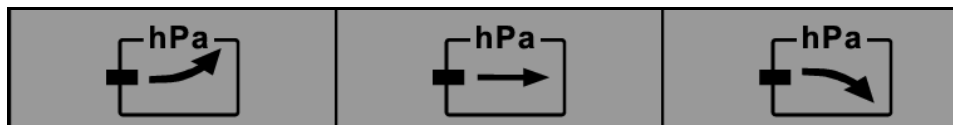

Opmerking: Het is alleen mogelijk om de tendens voor de barometrische druk goed te meten als het toestel op dezelfde hoogte blijft. Als het toestel er in korte tijd wordt verplaatst over verschillende hoogtes, verandert de luchtdruk en de barometrische druk. De druktendens zal alleen correct en regelmatig zijn. Het apparaat is 24 uur of langer op een constante hoogteligging gebleven.

Oproepen van vastgelegde aflezing voor de druk historie

De aflezing van de barometrische druk wordt ieder uur vastgelegd en kan tot 12 uur eerder worden opgeroepen en weergegeven.

Druk meerdere keren op de "HISTORY" toets (4) om de drukregistratie van de afgelopen uren te bekijken. "-1 HR" toont de druk van het afgelopen uur. De aflezing van de druk historie verschijnt gedurende 20 seconden, daarna wordt de huidige druk weer weergegeven.

RCC synchronisatie:

Indien beschikbaar, kan deze klok op de volgende tijden automatisch synchroniseren met radiobakens: 2:05, 3:05, 4:05, 5:05.

De gebruiker kan de klok ook handmatig synchroniseren door onderstaande aanwijzingen te volgen.

Houd de "-/RCC" toets (6) ca. 3 seconden ingedrukt totdat  begint te knippen. Wanneer dit teken knippert, probeert de klok om met te synchroniseren met het

radiobaken.  knippert als er een sterk signaal wordt ontvangen; de klok

synchroniseert met het radiobaken. Dit proces kan tot 7 minuten duren.  stopt met knippen, maar wordt weer weergegeven zodra het signaal wordt ontvangen en tijdens het synchroniseren.

 wordt niet weergegeven als de klok niet in staat is om binnen deze tijdsperiode te synchroniseren. U kunt de klok later weer handmatig synchroniseren of u kunt wachten totdat de klok automatisch probeert te synchroniseren op de bovengenoemde tijd. Wanneer de klok probeert te synchroniseren, kunt u op de "-/RCC" toets (6) drukken om de RCC synchronisatie te annuleren.

Vergeet a.u.b. niet dat alle klok/weerstationinstellingen stoppen te werken zodra de klok op RCC synchronisatiemodus wordt ingesteld. Wacht totdat de klok niet langer probeert om te synchroniseren of hij gesynchroniseerd is om ander functies van de klok en het weerstation in te stellen.

Als het alarm afgaat tijdens het synchroniseren, stopt de RCC synchronisatie onmiddellijk. Volg bovenstaande aanwijzingen nogmaals om de synchronisatie in te stellen.

RCC Zone Instellen

Deze klok is voorzien van radiobestuurde tijdsinstelling. De gebruiker dient vast te stellen van welke tijdzone het signaal op de huidige lokatie wordt ontvangen en op basis hiervan (indien nodig) de vereiste aanpassingen doen. Met deze functie kunnen ook aanpassingen voor zomertijd worden gedaan. Neem voor meer informatie contact op met uw lokale meteorologisch instituut of overheid.

Druk eenmaal op de “-/RCC” (6) voor +1 tijdzone.

Druk nogmaals op de “-/RCC” (6) voor +2 tijdzone.

Druk nogmaals op de “-/RCC” (6) voor -1 tijdzone.

Druk nogmaals op de “-/RCC” (6) voor dezelfde tijdzone.

Handmatig instellen van de tijd:

Druk op de “MODE” toets (2) om te wisselen tussen huidige tijd en alarmtijd.

Wanneer de huidige tijd wordt weergegeven, kunt u de “SET/AL” toets (3) ca.

3 seconden ingedrukt houden totdat de display begint te knipperen.

Druk nogmaals op de “SET/AL” toets (3). Druk op de “-/RCC” toets (6) of “+/C/F” toets (5) om de uurinstelling te wijzigen.

Druk nogmaals op de “SET/AL” toets (3). Druk op de “+/°C/°F” toets (5) of “-/RCC” toets (6) om de minuutinstelling te wijzigen.

Druk nogmaals op de “SET/AL” toets (3). Druk op de “+/°C/°F” toets (5) of “-/RCC” toets (6) om de jaarinstelling te wijzigen.

Druk nogmaals op de “SET/AL” toets (3). Druk op de “+/°C/°F” toets (5) of “-/RCC” toets (6) om de maand/datum- en datum/maandinstelling te wijzigen.

Druk nogmaals op de “SET/AL” toets (3). Druk op de “+/°C/°F” toets (5) of “-/RCC” toets (6) om de maandinstelling te wijzigen.

Druk nogmaals op de “SET/AL” toets (3). Druk op de “+/°C/°F” toets (5) of “-/RCC” toets (6) om de datuminstelling te wijzigen.

Druk nogmaals op de “SET/AL” toets (3). Druk op de “-/RCC” toets (6) of “+/C/F” toets (5) om te wisselen tussen AM/PM en 24-uur klok.

Druk nogmaals op de “SET/AL” toets (3). Druk op de “+/°C/°F” toets (5) of “-/RCC” toets (6) om de taalinstelling van de weekdays te wijzigen.

ENG voor Engels; *GE* voor Duits; *IT* voor Italiaans; *FR* voor Frans; *NE* voor Nederlands; *ES* voor Spaans; *DA* voor Deens;

Druk nogmaals op de “SET/AL” toets (3) om uw instellingen te bevestigen. Het scherm knippert niet langer.

Om de alarmtijd te zien:

Druk op de “MODE” toets (2) om te wisselen tussen huidige tijd en alarmtijd. De alarmtijd wordt getoond zoals aangegeven door “AL”.

Het instellen van de alarmtijd:

Druk eenmaal op de “SET/AL” toets (3) en de alarmtijd wordt getoond zoals aangegeven door “AL”.

Houd de “MODE” toets (2) ca. 3 seconden ingedrukt totdat de cijfers beginnen te knipperen.

Druk op de “-/RCC” toets (6) of “+/C/F” toets (5) om de uurinstelling te wijzigen.

Druk nogmaals op de “MODE” toets (1).

Druk op de “-/RCC” toets (6) of “+/C/F” toets (5) om de minuutinstelling te wijzigen.

Druk nogmaals op de “MODE” toets (1).

Wanneer de alarmtijd wordt weergegeven, kunt u op de “-/RCC” toets (6) of “+/C/F” toets

(5) drukken om het alarm in en uit te schakelen.  wordt weergegeven als het alarm aan is.

Het alarm klinkt gedurende 120 seconden wanneer de vooraf ingestelde alarmtijd wordt bereikt. Druk op een willekeurige toets op de achterkant van de klok om het alarm te deactiveren. De klok gaat automatisch in de sluimerstand als het alarm niet wordt uitgeschakeld.

Druk op de “SNOOZE/LIGHT” toets (1) wanneer het alarm klinkt om de sluimermodus te

activeren.  knippert wanneer de klok in de sluimerstand staat. Na 5 minuten gaat het alarm opnieuw af. Druk op een willekeurige toets op de achterkant van de klok om het alarm te deactiveren.

Merk op dat het instellen van de alarmtijd niet meer werkt als de klok in de stand RCC synchronisatie staat. Wacht totdat de synchronisatie is beëindigd voordat de alarmtijd wordt ingesteld.

De Thermometer Configureren

Dit weerstation is voorzien van synchronisatie voor maximaal 3 externe temperatuursensors. Er is één externe temperatuursensor inbegrepen. Aanvullende externe temperatuursensors kunnen apart worden aangeschaft. Neem voor de aankoop contact op met uw lokale dealer.

Externe temperatuursensors (RTS)

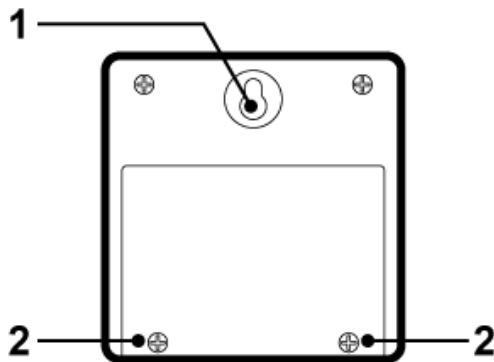

Afb.4 Achteraanzicht

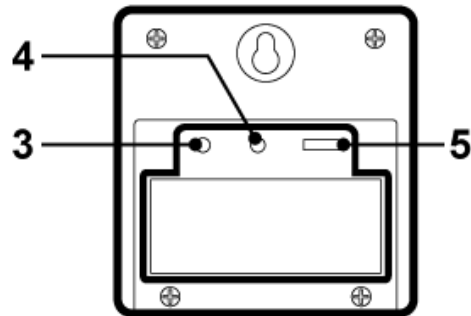

Afb.5 Achteraanzicht-open

- RTS1. Ophangoog
- RTS2. Schroeven voor batterijvak
- RTS3. “TX” toets
- RTS4. “RESET” toets
- RTS5. “Channel 1 2 3” schakelaar

Plaatsen van de batterijen

1. Open het batterijvak op de achterkant van het toestel door de twee kleine schroeven (RTS 2) te verwijderen met een Philips



- kruiskopschroevendraaier. (zie figuur 4)
2. Installeer/vervang 2x type "AAA" batterijen in de houder. Het wordt aanbevolen om uitsluitend alkaline batterijen te gebruiken. Gebruik geen oplaadbare batterijen.
 3. Het weerstation in staat om maximaal 3 verschillende kanalen te ontvangen. Selecteer het kanaalnummer (1, 2 of 3) door de "Channel 1 2 3" schakelaar (RTS 5) te schuiven. Als u slechts 1 externe temperatuursensor hebt, selecteer dan 1.
 4. Druk eenmaal op de "reset" toets (RTS 4) en het rode lampje zal eenmaal knipperen.
 5. Sluit het batterijvak aan de achterkant van het toestel door de twee schroeven (RTS 2) vast te draaien.

Installatie

1. Plaats de externe temperatuursensor op de gewenste plaats door hem met het ophangoog (RTS 1) aan een schroef te hangen (schroef niet inbegrepen). Het toestel kan ook op een vlakke, horizontale ondergrond worden gezet.
2. Het toestel kan zowel binnenshuis als buitenshuis worden geplaatst. Het toestel is weerbestendig. Dompel het toestel niet onder in water. Stel het toestel niet gedurende langere perioden bloot aan water. Vermijd ophoping van sneeuw of water op het toestel. Vermijd de blootstelling van het toestel aan direct zonlicht. Haal het toestel naar binnen als er zich buiten extreme of zeer slechte weersomstandigheden voordoen, zoals, maar niet beperkt tot, tijdens het orkaan, tyfoon- en cycloonseizoen. Zet het toestel niet op een plaats met zware wind.
3. Plaats de externe temperatuursensor niet meer dan 30 meter (98 voet) van het ontvangende weerstation. De externe temperatuursensor is het meest effectief als er zich geen belemmeringen en interferentie bevindt tussen de externe temperatuursensor en het weerstation. Het kan nodig zijn dat de externe temperatuursensor dichterbij moet zien dan 30 meter als het weerstation geen enkel signaal kan ontvangen. Dit komt door belemmeringen en interferentie. Het kan nodig zijn dat de gebruiker experimenteert met verschillende locaties om de beste ontvangst te krijgen.

Het Weerstation configureren om externe temperatuursignalen te ontvangen

1. Volg bovenstaande aanwijzingen om de externe temperatuursensor te installeren.
2. Houd de "IN/CH" toets (9) op het weerstation 3 seconden ingedrukt. "CH" zal knipperen. Dit zal alle vastgelegde temperaturen herinstellen.
3. Het weerstation begint te zoeken naar een signaal voor kanaal 1. Zodra er een signaal voor kanaal 1 wordt ontvangen, wordt de temperatuur weergegeven. Het weerstation zoekt automatisch voor de ander kanalen. Het scant ieder kanaal gedurende ongeveer 3 seconden voordat naar het volgende kanaal wordt gesprongen.
4. Zodra al uw kanalen worden ontvangen, kunt u eenmaal op de

- “IN/CH” toets (9) drukken om het kanaal te bevestigen.  wordt niet langer weergegeven.
5. Het weerstation ontvangt automatisch iedere 30 seconden een nieuw signaal om de externe temperatuur bij te werken.
 6. Druk meerdere keren op de “IN/CH” toets (9) op het weerstation om te wisselen tussen kanaal 1 “CH1”, kanaal 2 “CH2”, en kanaal 3 “CH3”.
 7.  wordt weergegeven als de batterij van één van de externe temperatuursensors vervangen moet worden.

Temperatuur geheugen

1. Druk op de “Max/Min” toets (8) om de maximum geregistreerde temperatuur, minimum geregistreerde temperatuur en huidige temperatuur weer te geven. “MAX” toont de maximum temperatuur. “MIN” toont de minimum temperatuur.
2. Houd de “Max/Min” toets (8) ca. 3 seconden ingedrukt om de maximum en minimum temperatuurregistraties en vochtigheidsregistraties terug te stellen.



Temperatuurscherm

1. De “IN” temperatuur toont de binnentemperatuur. Het is de temperatuur van de plaats van het weerstation.
2. De “OUT” temperatuur toont de temperatuur van de externe temperatuursensoren.
3. Druk meerdere keren op de “IN/CH” toets (9) op het weerstation om de temperatuur weer te geven van kanaal 1, kanaal 2 en kanaal 3.
4. Wanneer  wordt weergegeven, zal het scherm automatisch afwisselend alle kanalen van de externe sensors tonen. Druk op de “IN/CH” toets (9) om te annuleren.
5. “LL” zal worden weergegeven wanneer de temperatuur en/of vochtigheid lager is dan het identificeerbare bereik.

Celsius/Fahrenheit

1. Druk op de “+/C/F” toets (5) om de weergegeven temperatuureenheid te wisselen tussen Celsius en Fahrenheit.

Temperatuurtendens

1.  geeft aan dat de de temperatuur een stijgende tendens vertoont.
2.  geeft aan dat de de temperatuur een stabiele tendens vertoont.
3.  geeft aan dat de de temperatuur een dalend tendens vertoont.

Waarschuwingen

- Stel het toestel niet bloot aan overmatige krachten, schokken, stof, temperatuur of vochtigheid.
- Dompel het toestel niet onder in water.
- Dank het complete toestel af wanneer de batterij niet langer kan worden opgeladen of wanneer het apparaat de temperatuur en/of vochtigheid niet meer weergeeft.
- Verwijder geen schroeven.
- Gooi het toestel niet in open vuur. HET KAN EXPLODEREN.
- Houd het toestel uit de buurt van kleine kinderen. Het hele toestel of delen van het toestel kunnen verstikkingsgevaar opleveren.
- Probeer nooit om de batterijen op een andere manier op te laden.
- Gooi het toestel op legale wijze weg.
- Recycle indien mogelijk.

Specificaties

Temperatuurbereik binnenshuis: 0°C tot 50°C (32°F tot 122°F)

Temperatuurbereik buitenshuis: -20°C tot 50°C (-4°F tot 122°F)

Bereik relatieve vochtigheid: 20%-95%

Bereik barometrische druk: 930mb tot 1050mb

Voeding (Weerstation): 4 x type AAA 1,5V batterijen

Voeding (Temperatuursensor): 2 x type AAA 1,5V batterijen

Stacja pogodowa na biurko WS6620

Instrukcja obsługi

Wstęp

Stacja pogodowa na biurko pokazuje na wyświetlaczu barometryczną prognozę pogody, zegar, kalendarz, temperaturę wewnątrz i na zewnątrz oraz wilgotność. Jest zasilana bateriami z ładowarką AC. Zaleca się stosowanie ładowarki AC zawsze.

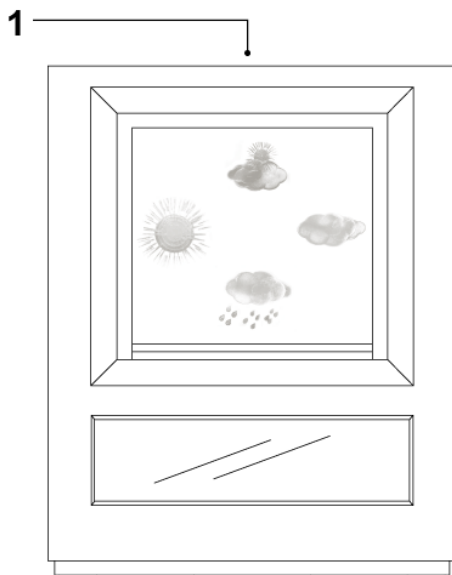

Rys. 1 Widok z przodu

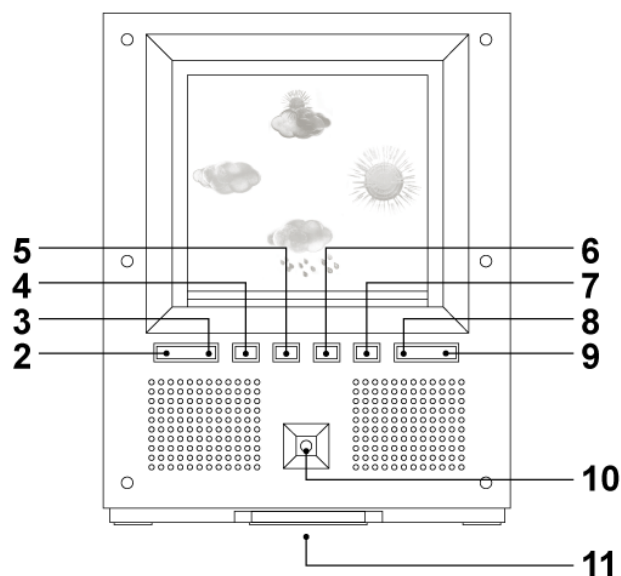

Rys. 2 Widok z tyłu

1. Przycisk „SNOOZE/LIGHT”
2. Przycisk „MODE”
3. Przycisk „SET/AL”
4. Przycisk „HISTORY”
5. Przycisk „+ / C / F”
6. Przycisk „- / RCC”
7. Przycisk „LIGHT”
8. Przycisk „MAX / MIN”
9. Przycisk „IN / CH”
10. Wtyczka DC line in
11. Komora baterii

Uwagi ogólne:

1. Zaleca się skonfigurowanie zdalnego czujnika temperatury przed skonfigurowaniem stacji pogodowej/zegara. Więcej informacji, patrz „**Konfiguracja zdalnych czujników temperatury**”. Baterie i przejściówkę AC należy stosować razem.
2. Należy pamiętać, że wszystkie inne ustawienia zegara/stacji pogodowej nie będą działać, kiedy zegar znajdzie się w trybie synchronizacji. Dodatkowe informacje, patrz „**Synchronizacja RCC**”.
3. Podczas pierwszej instalacji czujnik temperatury i wilgotności może dostrajać się przez godzinę lub nawet dłużej do aktualnych warunków.

Rozpoczęcie:

Wkładanie przejściówki A/C

1. Podłączyć przejściówkę A/C D/C do gniazda wejściowego D/C (10) (patrz rysunek 2). Można stosować tylko zatwierdzone przejściówki.

Wkładanie baterii

1. Otworzyć komorę baterii (11) z tyłu urządzenia.
2. Włożyć/wymienić 4 baterie „AAA” w komorze. Zaleca się stosowanie tylko baterii alkalicznych.
3. Wymienić baterie w komorze (11) z tyłu urządzenia.
4. Rozlegnie się krótki sygnał dźwiękowy, potwierdzający prawidłowe włożenie baterii.
5. Ekran podświetli się w ciągu około 3 sekund.





Ostrzeżenia bezpieczeństwa dotyczące baterii:

1. Przed użyciem należy dokładnie przeczytać wszystkie instrukcje.
2. Włożyć baterie prawidłowo, zgodnie z biegunowością (+/-).
3. Zawsze należy wymieniać cały zestaw baterii.
4. Nigdy nie wolno mieszać zużytych i nowych baterii.
5. Zużyte baterie należy natychmiast wymieniać.
6. Wyjmować baterie, jeśli urządzenie nie jest używane.
7. Nie ładować ponownie baterii ani nie wyrzucać ich do ognia, ponieważ mogą eksplodować.
8. Należy zapewnić, że baterie są przechowywane z dala od metalowych obiektów, ponieważ zetknięcie z nimi może spowodować zwarcie.
9. Unikać narażania baterii na działanie bardzo wysokich temperatur lub wilgotności bądź bezpośredniego nasłonecznienia.
10. Baterie należy trzymać w miejscu niedostępnym dla dzieci. Powodują one zagrożenie udławieniem.
11. Należy zachować opakowanie, aby później odczytywać zawarte na nim informacje.

Konfigurowanie stacji pogodowej:

W stacji pogodowej rozlegnie się sygnał dźwiękowy po zainstalowaniu baterii lub podłączeniu przejściówki AC.

1. Naciśnięcie przycisku „-/RCC” (6) lub „+/C/F” (5) zmienia aktualną miejscową sytuację pogodową. Na rysunku 3 poniżej znajdują się zjawiska pogodowe powtarzające się w bezpośredniej okolicy.

Słonecznie	Lekkie zachmurzenie	Zachmurzenie	Deszcz
			

Rysunek 3

2. Naciśnięcie przycisku „HISTORY” (4) zatwierdza zjawisko pogodowe.

Interpretowanie symboli prognozy pogody

Stacja pogodowa potrzebuje co najmniej 24 godzin na dostosowanie się do miejscowych warunków pogodowych. Stacja pogodowa przetwarza i analizuje zjawiska pogodowe dla poprzednich 24 godzin, aby określić nadchodzącą pogodę. Dopóki nie minie ten czas, przewidywana prognoza pogody może nie odzwierciedlać dokładnie aktualnej pogody w bezpośredniej okolicy.

Na stacji pogodowej wyświetlą się te symbole (patrz rys. 3), wskazując przewidywaną prognozę pogody na następne 12 do 24 w okolicy o promieniu około 30-50 km.

Uwaga:

1. Dokładność może być mniejsza w ekstremalnych warunkach pogodowych. Prognoza pogody ma tylko wartość informacyjną i można ją wykorzystywać ją tylko do zastosowań domowych. **NIE** wolno traktować stacji pogodowej jako źródła wiążącej prognozy pogody w przypadku ważnych spraw, takich jak, ale nie tylko: zdrowie człowieka, sytuacje zagrożenia życia i śmierci, decyzje biznesowe i finansowe i/ oraz planowanie rolnicze.
2. Prognoza pogody nie odzwierciedla aktualnej pogody. Pokazuje ona przyszłą pogodę.

Podświetlane ikony pogody

Podświetlane krystaliczne ikony pogody można włączać lub wyłączać naciskając przycisk „LIGHT” (7).

Regulacja stacji pogodowej:

1. Nacisnąć przycisk „HISTORY” (4) i przytrzymać przez 3 sekundy, aż rozlegnie się sygnał dźwiękowy.
2. Naciśnięcie przycisku „-/RCC” (6) lub „+/C/F” (5) powoduje przełączanie jednostek ciśnienia atmosferycznego między paskalami (hPamb) a calami słupa rtęci (inHg)
3. Nacisnąć przycisk „HISTORY” (4), aby zatwierdzić.
4. Naciśnięcie przycisku „-/RCC” (6) lub „+/C/F” (5) zmienia poziom morza najbliższej lokalizacji użytkownika. Jednostki wysokości nad poziomem morza podawane są w metrach (1 metr to około 3,28 stóp). Więcej informacji można uzyskać w miejscowych stacjach lub instytucjach meteorologicznych.
5. Naciśnięcie przycisku „HISTORY” (4) zatwierdza poziom morza.
6. Naciśnięcie przycisku „-/RCC” (6) lub „+/C/F” (5) zmienia aktualną miejscową sytuację pogodową. Na rysunku 3 powyżej znajdują się zjawiska pogodowe powtarzające się w bezpośredniej okolicy.
7. Nacisnąć przycisk „HISTORY” (4), aby zatwierdzić.

Odczytywanie trendu ciśnienia:

1. Zapisane w pamięci zmiany ciśnienia barometrycznego pokazywane są z 3 strzałkami, oznaczającymi trend ciśnienia.

Rosnące	Stały	Spadające
---------	-------	-----------

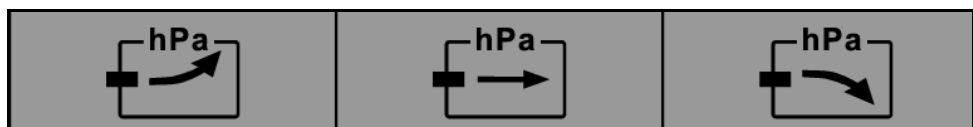

Uwaga: Prawidłowy pomiar trendu ciśnienia barometrycznego możliwy jest tylko wtedy, gdy urządzenie znajduje się na tej samej wysokości. Przeszycanie na różnych wysokościach w krótkim czasie spowoduje zmianę ciśnienia powietrza i ciśnienia barometrycznego. Trend ciśnienia będzie tylko poprawny i uregulowany. Urządzenie znajdowało się na stałej wysokości przez 24 godziny lub dłużej.

Przywoływanie odczytu zapisanej historii ciśnienia

Odczyt ciśnienia barometrycznego jest zapisywany co godzinę. Można go przywołać i wyświetlić dla minionych 12 godzin.

Należy nacisnąć kilka razy przycisk „HISTORY” (4), aby obejrzeć ciśnienie zapisane w poprzednich godzinach. „-1 HR” oznacza ciśnienie z poprzedniej godziny. Historia odczytu ciśnienia pojawi się przez 20 sekund, a później wróci aktualne ciśnienie.

Synchronizacja RCC:

Tam gdzie możliwe, zegar będzie automatycznie synchronizował się z wieżami kontroli radiowej w następujących godzinach: 02:05, 03:05, 04:05, 05:05.

Użytkownik może również ręcznie zsynchronizować zegar, postępując według poniższych instrukcji.

Nacisnąć i przytrzymać przycisk „-/RCC” (6) przez około 3 sekundy, aż  zacznie migać.

Kiedy miga ten sygnał, zegar próbuje zsynchronizować się ze sterowaniem radiowym.



 będzie migać po odebraniu silnego sygnału, a zegar zsynchronizuje się z kontrolą

radiową. Ten proces może potrwać maksymalnie 7 minut.  przestanie migać i pojawi się po odebraniu sygnału i podczas synchronizacji.

 nie pojawi się, jeśli zegar nie będzie mógł się zsynchronizować w tym okresie czasu. Użytkownik może wykonać synchronizację ręcznie ponownie później lub zegar automatycznie spróbuje wykonać synchronizację w godzinach wymienionych powyżej. Kiedy zegar próbuje wykonać synchronizację, należy nacisnąć przycisk „-/ RCC” (6), aby anulować synchronizację RCC.

Należy pamiętać, że wszystkie inne ustawienia zegara/stacji pogodowej nie będą działać, kiedy zegar znajdzie się w trybie synchronizacji. Przed wykonaniem ustawień innych funkcji zegara i stacji pogodowej należy odczekać, aż zegar przerwie próby synchronizacji lub gdy będzie zsynchronizowany.

Jeśli podczas synchronizacji wystąpi alarm, synchronizacja RCC przerwie się natychmiast. Aby ustawić synchronizację należy postępować zgodnie z powyższymi instrukcjami.

Dopasowanie strefy RCC

Zegar posiada regulację czasu sterowaną radiowo. Użytkownik musi dowiedzieć się o sygnał strefy czasowej otrzymywany w aktualnym miejscu i dokonać (wszystkich) wymaganych ustawień. Ta funkcja pozwala również na regulację czasu letniego. Więcej informacji można uzyskać w miejscowych stacjach lub instytucjach meteorologicznych. Nacisnąć przycisk „-/ RCC” (6) raz, aby przejść do strefy czasowej +1. Nacisnąć przycisk „-/RCC” (6) ponownie, aby przejść do strefy czasowej +2. Nacisnąć przycisk „-/RCC” (6) ponownie, aby przejść do strefy czasowej -1. Nacisnąć przycisk „-/RCC” (6) ponownie, aby przejść do tej samej strefy czasowej.

Ręczne ustawianie czasu:

Nacisnąć przycisk „MODE” (2), aby przełączać między aktualnym czasem i czasem alarmu.

Kiedy wyświetla się aktualny czas, nacisnąć i przytrzymać przycisk „SET/AL” (3) przez około 3 sekundy, aż wyświetlacza zacznie migać.

Ponownie nacisnąć przycisk „SET/AL” (3). Nacisnąć przycisk „-/RCC” (6) lub „+/C/F” (5), aby zmienić ustawienie godziny.

Ponownie nacisnąć przycisk „SET/AL” (3). Nacisnąć przycisk „+/°C/°F” (5) lub „-/RCC” (6), aby zmienić ustawienie minut.

Ponownie nacisnąć przycisk „SET/AL” (3). Nacisnąć przycisk „+/°C/°F” (5) lub „-/RCC” (6), aby zmienić ustawienie roku.

Ponownie nacisnąć przycisk „SET/AL” (3). Nacisnąć przycisk „+/°C/°F” (5) lub „-/RCC” (6), aby zmienić ustawienia „miesiąc/data” i „data/miesiąc”.

Ponownie nacisnąć przycisk „SET/AL” (3). Nacisnąć przycisk „+/°C/°F” (5) lub „-/RCC” (6), aby zmienić ustawienie miesiąca.

Ponownie nacisnąć przycisk „SET/AL” (3). Nacisnąć przycisk „+/°C/°F” (5) lub „-/RCC” (6), aby zmienić ustawienie daty.

Ponownie nacisnąć przycisk „SET/AL” (3). Nacisnąć przycisk „-/RCC” (6) lub „+/C/F” (5), aby przełączać między zegarem AM/PM a 24-godzinnym.

Ponownie nacisnąć przycisk „SET/AL” (3). Nacisnąć przycisk „+/°C/°F” (5) lub „-/RCC” (6), aby zmienić ustawienie języka dnia.

ENG angielski; *GE* niemiecki; *IT* włoski; *FR* francuski; *NE* niderlandzki; *ES* hiszpański; *DA* duński;

Ponownie nacisnąć przycisk „SET/AL” (3), aby potwierdzić ustawienia. Wyświetlacz przestanie migać.

Aby zobaczyć czas alarmu:

Nacisnąć przycisk „MODE” (2), aby przełączać między aktualnym czasem i czasem alarmu. Czas alarmu wyświetli się zgodnie ze wskazaniem „AL”.

Ustawianie czasu alarmu:

Po naciśnięciu przycisku „SET/AL” (3) raz, czas alarmu zostanie pokazany według wskazania „AL”.

Nacisnąć i przytrzymać przycisk „TRYB” (2) przez około 3 sekundy, aż cyfry zaczną migać.

Nacisnąć przycisk „-/RCC” (6) lub „+/C/F” (5), aby zmienić ustawienie godziny.

Ponownie nacisnąć przycisk „MODE” (1).

Nacisnąć przycisk „-/RCC” (6) lub „+/C/F” (5), aby zmienić ustawienie minut.

Ponownie nacisnąć przycisk „MODE” (1).

Kiedy wyświetlany jest czas alarmu, należy nacisnąć przycisk „-/ RCC” (6) lub przycisk

„+ / C / F” (5), aby włączyć i wyłączyć alarm.  pojawi się, gdy alarm jest włączony.

Alarm będzie trwał przez 120 sekund od momentu ustawionego czasu alarmu. Aby wyłączyć alarm, należy nacisnąć dowolny przycisk z tyłu zegara. Zegar automatycznie przejdzie do trybu drzemki, jeśli alarm nie zostanie wyłączony.

Aby przejść do trybu drzemki, gdy alarm jest włączony, należy nacisnąć przycisk

“SNOOZE/LIGHT” (1).  będzie migać, gdy zegar jest w trybie drzemki. Alarm rozlegnie się ponownie za 5 minut. Aby wyłączyć alarm, należy nacisnąć dowolny przycisk z tyłu zegara.

Należy pamiętać, że ustawienie czasu alarmu nie będzie działać, gdy zegar znajduje się w trybie RCC. Przed ustawieniem czasu alarmu należy odczekać do zakończenia synchronizacji.

Konfigurowanie termometru

Do celów synchronizacji stacja pogodowa posiada maksymalnie 3 zdalne czujniki temperatury. Jeden zdalny czujnik temperatury jest dołączony. Dodatkowy czujnik temperatury można kupić oddzielnie. W celu zakupu należy skontaktować się z lokalnym dystrybutorem.

Zdalne czujniki temperatury (RTS)

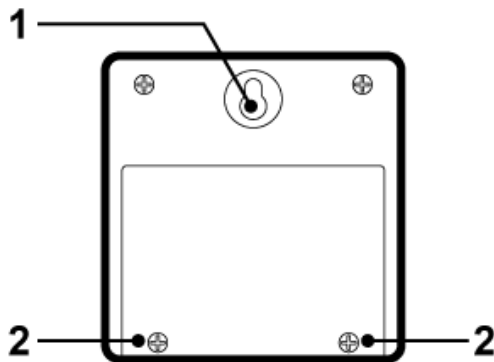

Rys. 4 Widok z tyłu

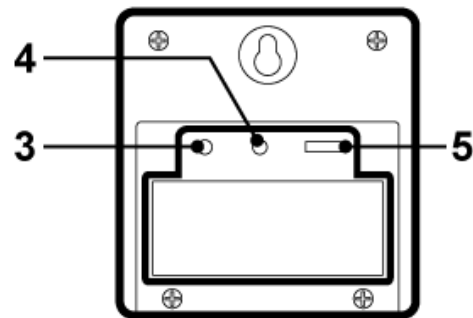

Rys. 5 Widok z tyłu - otwarty

- RTS1. Otwór do zawieszania
- RTS2. Śruby komory baterii
- RTS3. Przycisk „TX”
- RTS4. Przycisk „RESET”
- RTS5. Przełącznik „Channel 1 2 3”

Wkładanie baterii

1. Komorę baterii z tyłu urządzenia otwiera się wykręcając dwie niewielkie śruby (RTS 2) za pomocą śrubokręta Philips. (patrz rys. 4)
2. Włożyć/wymienić 2 baterie „AAA” w komorze. Zaleca się stosowanie

- tylko baterii alkalicznych. Nie można stosować baterii ładowanych.
3. Stacja pogodowa może odbierać maksymalnie 3 różne kanały. Numer kanału (1, 2 lub 3) można wybrać przesuwając przełącznik „Channel 1 2 3” (RTS 5). Jeśli jest tylko 1 zdalny czujnik temperatury, należy wybrać 1.
 4. Nacisnąć przycisk „reset” (RTS 4) jeden raz, czerwone światło mignie raz.
 5. Wymienić komorę baterii z tyłu urządzenia, dokręcając dwie śruby (RTS 2).

Montaż

1. Ustawić zdalny czujnik temperatury w żądanym miejscu, zaczepiając urządzenie za otwór do zawieszania (RTS 1) na śrubie (śruba nie jest dostarczana). Alternatywnie urządzenie można umieścić na płaskiej poziomej powierzchni.
2. Urządzenie można umieszczać wewnątrz lub na zewnątrz. Urządzenie jest odporne na działanie warunków atmosferycznych. Nie zanurzać urządzenia w wodzie. Nie narażać urządzenia na działanie wody przez dłuższy czas. Unikać gromadzenia się wody i/lub śniegu pod urządzeniem. Unikać narażania urządzenia na bezpośrednie działanie promieni słonecznych. Zabierać urządzenie z dworu w przypadku ekstremalnych lub złych warunków atmosferycznych, w tym, ale nie tylko okresów huraganów, tajfunów i cyklonów. Nie ustawiać urządzenia w miejscach o dużej sile wiatru.
3. Nie umieszczać zdalnego czujnika temperatury w odległości większej niż 30 metrów (98 stóp) od odbierającej stacji pogodowej. Zdalny czujnik temperatury jest najbardziej skuteczny, jeśli między nim a stacją pogodową nie ma żadnych przeszkód ani zakłóceń. Zdalny czujnik temperatury można zbliżyć na odległość mniejszą niż 30 metrów, jeśli stacja pogodowa nie będzie w stanie odebrać żadnego sygnału. Jest to ze względu na przeszkody i zakłócenia. Użytkownik może próbować różnych miejsc, aby uzyskać najlepszy odbiór.

Konfigurowanie stacji pogodowej w celu odbierania zdalnych sygnałów temperatury

1. Aby skonfigurować zdalny czujnik temperatury, należy postępować zgodnie z powyższymi instrukcjami.
2. Nacisnąć i przytrzymać przycisk „IN/CH” (9) na stacji pogodowej przez 3 sekundy. „CH” będzie migać. Spowoduje to zresetowanie wszystkich pamięci temperatury.
3. Stacja pogodowa rozpocznie skanowanie w poszukiwaniu sygnałów dla kanału 1. Od razu po otrzymaniu sygnałów dla kanału 1, wyświetlona zostanie temperatura. Stacja pogodowa rozpocznie automatyczne skanowanie w poszukiwaniu innych kanałów. Skanowanie każdego kanału potrwa około 3 sekund, później nastąpi przejście do następnego kanału.
4. Po odebraniu wszystkich kanałów należy nacisnąć przycisk „IN/CH” (9) jeden raz, aby potwierdzić kanał.  nie będzie wyświetlany.

5. Stacja pogodowa będzie odbierać nowy sygnał automatycznie co 30 sekund, aby zaktualizować temperaturę zdalną.
6. Naciskać przycisk „IN/CH” (9) na stacji pogodowej, aby przełączać między kanałem 1 „CH1”, kanałem 2 „CH2” i kanałem 3 „CH3”.
7.  wyświetli się, jeśli zajdzie konieczność wymiany baterii zdalnego czujnika temperatury.

Pamięć temperatury

1. Nacisnąć przycisk „Max/Min” (8), aby wyświetlić maksymalną zapisaną temperaturę, minimalną zapisaną temperaturę i aktualną temperaturę. „MAX” oznacza temperaturę maksymalną. „MIN” oznacza temperaturę minimalną.
2. Należy nacisnąć i przytrzymać przycisk „Max/Min” (8) przez około 3 sekundy, aby zresetować zapisy wartości maksymalnej i minimalnej temperatury oraz wilgotności.



Wyświetlacz temperatury

1. Wartość „IN” wyświetla temperaturę wewnątrz. Jest to temperatura panująca w miejscu ustawienia stacji pogodowej.
2. Wartość „OUT” wyświetla temperaturę zdalnych czujników temperatury.
3. Naciskać przycisk „IN/CH” (9) na stacji pogodowej, aby wyświetlać temperaturę kanału 1, kanału 2 i kanału 3.
4. Jeśli pojawi się , wyświetlacz automatycznie pokaże wszystkie czujniki zdalne. Nacisnąć przycisk „IN/CH” (9), aby anulować.
5. „LL” pojawi się, jeśli temperatura i wilgotność znajdują się poniżej rozpoznawalnego zakresu.

Skala Celsjusza / Fahrenheita

1. Nacisnąć przycisk „+/C/F” (5), aby przełączyć sposób wyświetlania temperatury wg skali Celsjusza i Fahrenheita.

Trend temperatury

1.  wskazuje wzrastający trend temperatury.
2.  wskazuje trend temperatury bez zmian.
3.  wskazuje spadający trend temperatury.

Ostrzeżenia

- Nie narażać urządzenia na działanie dużych sił, wstrząsów, pyłu, temperatury lub wilgotności.
- Nie zanurzać urządzenia w wodzie.
- Całe urządzenie należy wyrzucić, jeśli bateria nie ładuje się lub gdy urządzenie

- nie wyświetla temperatury i/lub wilgotności.
- Nie usuwać śrub.
 - Nie wyrzucać urządzenia do ognia. MOŻE EKSPLODOWAĆ.

 - Trzymać urządzenie z dala od małych dzieci. Urządzenie lub jego części mogą stanowić zagrożenie udławieniem.
 - Nigdy nie wolno próbować ładować baterii innymi sposobami.
 - Urządzenie należy wyrzucać w sposób zgodny z prawem.
 - Jeśli to możliwe, należy oddać je do recyklingu.

Specyfikacja

Zakres temperatury wewnętrznej: od 0°C do 50°C (od 32°F do 122°F)

Zakres temperatury zewnętrznej: od -20°C do 50°C (od -4°F do 122°F)

Zakres wilgotności względnej: 20%-95%

Zakres ciśnienia barometrycznego: od 930mb do 1050mb

Zasilanie (Stacja pogodowa): 4 baterie AAA 1,5V

Zasilanie (Zewnętrzny nadajnik): 2 baterie AAA 1,5V

WS6620 Stolní meteostanice

Pokyny k použití

Popis

Tato stolní meteorologická stanice disponuje funkcemi předpovědi počasí na základě barometrického tlaku, hodinami, kalendářem, pokojovým a venkovním měřením teploty a zobrazením vlhkosti. Je napájena bateriemi i AC adaptérem. Je vždy doporučeno použití AC adaptéru.

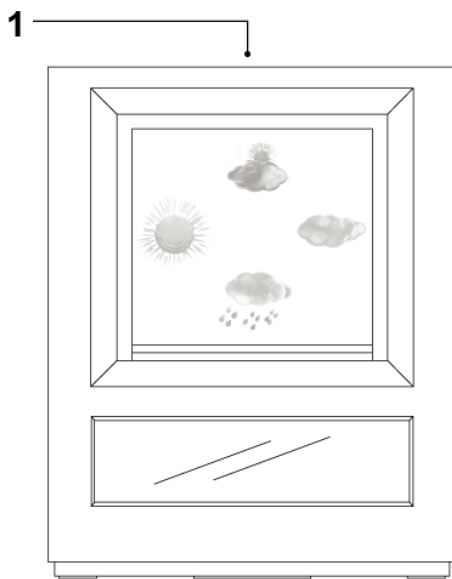

Obr. 1 Pohled zepředu

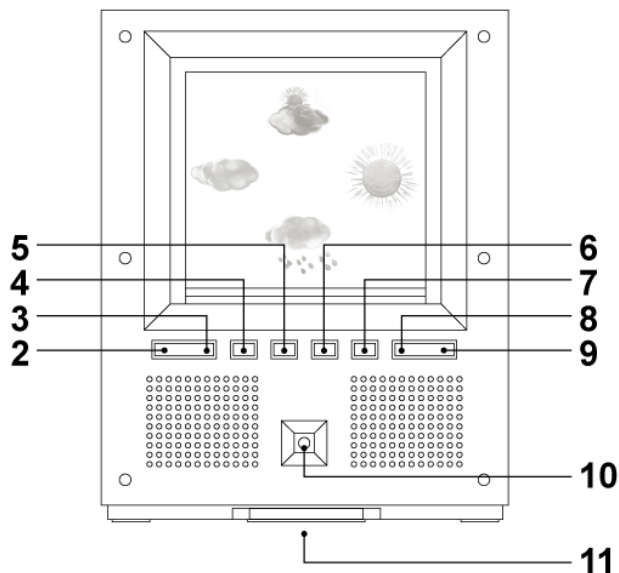

Obr. 2 Pohled zezadu

1. Tlačítko "SNOOZE/LIGHT"
2. Tlačítko "MODE"
3. Tlačítko "SET/AL"
4. Tlačítko "HISTORY"
5. Tlačítko "+/C/F"
6. Tlačítko "-/RCC"
7. Tlačítko "LIGHT"
8. Tlačítko "MAX/MIN"
9. Tlačítko "IN/CH"
10. Vstupní DC konektor
11. Bateriový prostor

Obecné poznámky:

1. Před nastavením meteorologické stanice se doporučuje nastavit vzdálené teplotní čidlo. Viz "**Konfigurace vzdálených teplotních senzorů**" pro více informací. Baterie a AC adaptér by měly být používány společně.
2. Prosím, vezměte na vědomí, že všechny ostatní hodiny/meteostanice začnou fungovat, když jsou hodiny v synchronizačním režimu RCC. Viz "**Synchronizace RCC**" pro další informace.
3. Během počáteční instalace může trvat teplotnímu senzoru a senzoru vlhkosti až hodinu nebo více než se aklimatizují na aktuální podmínky.

Začínáme:

Instalace A/C adaptéru

1. Zapojte A/C D/C do vstupní zdířky D/C (10) (viz obrázek č. 2). Používejte pouze doporučené adaptéry.

Vložení baterií

1. Na zadní straně jednotky otevřete bateriový prostor (11).
2. Do bateriového prostoru vložte 4 ks baterií velikosti "AAA". Je doporučeno používat pouze alkalické baterie.
3. Vložte zpět prostor pro baterie (11) v zadní části jednotky.
4. Správnou instalaci baterií potvrdí krátké pípnutí.
5. Obrazovka se rozsvítí asi po 3 sekundách.





Bezpečnostní opatření u baterií:

1. Před použitím si prosím pozorně přečtete všechny pokyny k užívání.
2. Vložte baterie se správnou polaritou (+/-).
3. Vždy vyměňte kompletní sadu baterií.
4. Nikdy nevkládejte zároveň použité a nové baterie.
5. Slabé baterie okamžitě vyměňte.
6. Jestliže meteorologickou stanicí nepoužíváte, vyjměte z ní baterie.
7. Baterie nenabíjejte a nevhazujte je do ohně - mohou explodovat.
8. Dbejte na to, aby byly baterie skladovány z dosahu kovových předmětů, kontakt s nimi může přivodit zkrat.
9. Vyhněte se vystavování baterií vysokým teplotám nebo vlhkosti či přímému slunečnímu světlu.
10. Držte všechny baterie z dosahu dětí. Hrozí riziko udušení.
11. Uchovejte si prosím obalový materiál k budoucímu využití.

Nastavení meteorologické stanice:

Při vložení baterií nebo připojení AC adaptéru meteorologická stanice pípne.

1. Pro změnu stávající meteorologické situace ve vaší oblasti stiskněte tlačítko "-/RCC" (6) nebo tlačítko "+/C/F" (5). Viz níže uvedený obrázek č. 3 pro charakter počasí, které se podobá vaší bezprostřední oblasti.

Slunečno	Mírná oblačnost	Oblačno	Deštivo
			

Obrázek č. 3

2. Stiskněte tlačítko "HISTORY" (4) a potvrďte charakter počasí.

Vysvětlení symbolů předpovědi počasí

Meteorologická stanice vyžaduje nejméně 24 hodin k aklimatizaci na místní meteorologické podmínky. Meteorologická stanice zpracovává a analyzuje charakter počasí za minulých 24 hodin k předpovědi budoucího počasí. Dokud tento čas neuběhne, předpověď počasí nemusí být přesná a nemusí odrážet aktuální počasí ve vašem místě.

Meteostanice zobrazí symboly (viz obrázek č. 3), aby označila předpověď počasí na příštích 12 – 24 hodin pro oblast s dosahem cca. 30-50 km.

Poznámka:

1. Míra přesnosti může být nižší při extrémních meteorologických podmínkách. Předpověď počasí má pouze referenční charakter a je určena pouze pro domácí používání. **NESPOLÉHEJTE** na meteorologickou stanici jestliže má předpověď počasí důležité důsledky např.: Pokud se týká osobního zdraví, situací života a smrti, obchodních nebo finančních rozhodnutí, a/nebo plánování v zemědělství.
2. Předpověď počasí nezobrazuje aktuální počasí. Zobrazuje počasí pro budoucnost.

Osvětlené ikony počasí



Osvětlené ikony počasí je možné zapnout nebo vypnout stisknutím tlačítka "LIGHT" (7).

Nastavení meteorologické stanice:

1. Stiskněte tlačítko "HISTORY" (4) na 3 sekundy dokud neuslyšíte pípnutí.
2. Pro přepínání mezi jednotkami atmosférického tlaku Pascal (hPamb) a inch of mercury (inHg) stiskněte tlačítko "-/RCC" (6) nebo tlačítko "+/C/F" (5).
3. Pro potvrzení stlačte tlačítko "HISTORY" (4).
4. Pro změnu nadmořské výšky stlačte tlačítko "-/RCC" (6) nebo tlačítko "+/C/F" (5). Jednotky úrovně hladiny moře jsou v metrech (1 metr je přibližně 3,28 stopy). Kontaktujte místní meteorologickou stanici nebo jiné odborníky k získání podrobnějších informací.
5. Pro potvrzení nadmořské výšky stlačte tlačítko "HISTORY" (4).
6. Pro změnu stávající meteorologické situace ve vaší oblasti stiskněte tlačítko "-/RCC" (6) nebo tlačítko "+/C/F" (5). Viz výše uvedený obrázek č. 3 pro charakter počasí, který se podobá počasí ve vaší bezprostřední blízkosti.
7. Pro potvrzení stlačte tlačítko "HISTORY" (4).

Údaje tlakové tendence:

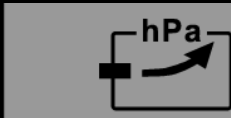
1. Paměť změn barometrického tlaku je zobrazena 3 šipkami k znázornění tlakové tendence.

Zvyšující	Trvalý	Snižující
		

Poznámka: Spolehlivé měření barometrického tlaku je možné pouze v případě, že jednotka zůstává ve stejné výšce. Při jejím pohybu v odlišných výškách za krátký časový interval se tlak vzduchu a barometrický tlak změní. Tlaková tendence bude pouze správná a regulovaná. Jednotka zůstala v konstantní nadmořské výšce 24 hodin nebo více.

Vyvolání zaznamenané historie údajů

Údaje barometrického tlaku jsou zaznamenávány v hodinových intervalech a mohou být vyvolány a zobrazeny za předešlých 12 hodin.

Pro zobrazení údajů tlaku v posledních hodinách opakovaně stiskněte tlačítko "HISTORY" (4). "-1 HR" označuje tlak v předchozí hodině. Historie tlakových údajů se objeví na 20 sekund a poté bude zobrazen aktuální tlak.

RCC synchronizace:

Jestliže je dostupná, hodiny automaticky synchronizují svůj čas s rádiovými vysíláči v následující čas: 2:05, 3:05, 4:05, 5:05.

Máte také možnost synchronizovat hodiny ručně podle níže uvedených pokynů.

Stlačte a držte tlačítko "-/RCC" (6) po dobu cca. 3 sekund, než se  rozbliká. Jestliže tento signál bliká, hodiny se pokouší synchronizovat čas s rádiovým vysíláčem.



bude blikat, je-li přijímaný signál intenzivní a hodiny provedou synchronizaci s

rádiovým vysíláčem. Tento proces může trvat až 7 minut.  přestane blikat a bude zobrazen, jakmile je signál přijat a synchronizován s hodinami.



nebude zobrazen, jestliže hodiny nejsou schopny provést synchronizaci času během této doby. Uživatel může provést synchronizaci ručně později, nebo se budou hodiny automaticky snažit synchronizovat ve výše uvedený čas.

Když se budou hodiny snažit synchronizovat, stlačte tlačítko "-/RCC" button (6) pro zrušení synchronizace RCC.

Prosím, vezměte na vědomí, že všechny ostatní hodiny/meteostanice začnou fungovat, když jsou hodiny v synchronizačním režimu RCC. Vyčkejte, až se hodiny již nepokusí synchronizovat čas nebo je synchronizováno nastavení jiných hodin a funkce meteorologické stanice.

Jestliže se během synchronizačního režimu ozve alarm, RCC synchronizace se okamžitě ukončí. K opětovnému nastavení synchronizace času proveďte výše uvedené pokyny.

RCC vyvážení časové zóny

Tyto hodiny jsou vybaveny korekcí času za pomoci rádiového vysíláče. Budete muset zjistit signál z časové zóny, který přijímáte na svém místě a přizpůsobit ho. Tato funkce také umožňuje nastavení letního času. Kontaktujte místní meteorologickou stanici nebo jiné odborníky k získání podrobnějších informací.

Pro časovou zónu +1 stiskněte jednou tlačítko "-/RCC" (6).

Pro časovou zónu +2 stiskněte ještě jednou tlačítko "-/RCC" (6).

Pro časovou zónu -1 stiskněte ještě jednou tlačítko "-/RCC" (6).

Stiskněte ještě jednou tlačítko "-/RCC" (6) pro stejnou časovou zónu.

Ruční nastavení času:

Pro změnu mezi současným časem a časem alarmu stiskněte tlačítko "MODE" (2).

Když se ukáže současný čas, tak stiskněte a držte tlačítko "SET/AL" (3) po cca 3 sekundy až se rozbliká displej.

Znovu stlačte tlačítko "SET/AL" (3). Pro změnu nastavení hodiny stiskněte tlačítko "-/RCC" (6) nebo tlačítko "+/C/F" (5).
Znovu stlačte tlačítko "SET/AL" (3). Pro změnu nastavení minut stiskněte tlačítko "+/°C/°F" (5) nebo tlačítko "-/RCC" (6).
Znovu stlačte tlačítko "SET/AL" (3). Pro změnu nastavení roku stiskněte tlačítko "+/°C/°F" (5) nebo tlačítko "-/RCC" (6).
Znovu stlačte tlačítko "SET/AL" (3). Pro změnu nastavení měsíce/data a data/měsíce stiskněte tlačítko "+/°C/°F" (5) nebo tlačítko "-/RCC" (6).
Znovu stlačte tlačítko "SET/AL" (3). Pro změnu nastavení měsíce stiskněte tlačítko "+/°C/°F" (5) nebo "-/RCC" tlačítko (6).
Znovu stlačte tlačítko "SET/AL" (3). Pro změnu nastavení data stiskněte tlačítko "+/°C/°F" (5) nebo tlačítko "-/RCC" (6).
Znovu stlačte tlačítko "SET/AL" (3). Pro přepínání mezi AM/PM a 24 hodinovým formátem stiskněte tlačítko "-/RCC" button (6) nebo tlačítko "+/C/F" (5).
Znovu stlačte tlačítko "SET/AL" (3). Pro změnu nastavení jazyka pro dny v týdnu stiskněte tlačítko "+/°C/°F" (5) nebo tlačítko "-/RCC" (6).
ENG pro angličtinu; *GE* pro němčinu; *IT* pro italštinu; *FR* pro francouzštinu; *NE* pro holandštinu; *ES* pro španělštinu; *DA* pro dánštinu;
Pro potvrzení nastavení stiskněte opět tlačítko "SET/AL" (3). Displej již nebude blikat.

Zobrazení času alarmu:

Pro změnu mezi současným časem a časem alarmu stiskněte tlačítko "MODE" (2). Čas buzení se ukáže nápisem "AL".

Nastavení času alarmu:

Stiskněte jednou tlačítko "SET/AL" (3) a čas alarmu se ukáže nápisem "AL".
Stiskněte a podržte tlačítko "MODE" (2) po dobu cca. 3 sekund až se číslice rozbliká.
Pro změnu nastavení hodiny stiskněte tlačítko "-/RCC" (6) nebo tlačítko "+/C/F" (5).
Opět stiskněte tlačítko "MODE" (1).
Pro změnu nastavení minut stiskněte tlačítko "-/RCC" (6) nebo tlačítko "+/C/F" (5).
Opět stiskněte tlačítko "MODE" (1).
Když se ukáže čas alarmu, tak stiskněte tlačítko "-/RCC" (6) nebo tlačítko "+/C/F" (5) pro zapnutí a vypnutí alarmu.  bude zobrazeno při zapnutém alarmu.

Alarm bude znít 120 sekund po dosažení nastaveného času alarmu. K deaktivaci alarmu stiskněte kterékoliv tlačítko v zadní části hodin. Hodiny přejdou automaticky do režimu opakovaného alarmu, jestliže nebyl alarm deaktivován.

Když je alarm zapnutý a přechází do režimu opakovaného alarmu, stiskněte tlačítko

"SNOOZE/LIGHT" (1).  bude blikat, jestliže jsou hodiny v režimu opakovaného alarmu. Alarm zazní znovu za 5 minut. K deaktivaci alarmu stiskněte kterékoliv tlačítko v zadní části hodin.

Uvědomte si prosím, že nastavení času alarmu přestane fungovat, jestliže jsou hodiny v synchronizovaném režimu. Před nastavením času alarmu vyčkejte, než se synchronizace času ukončí.

Konfigurace teploměru

Tato meteorologická stanice může synchronizovat až 3 dálkové teplotní senzory. Jeden dálkový teplotní senzor je součástí balení. Další dálkové teplotní senzory si můžete zakoupit samostatně. K zakoupení prosím kontaktujte vašeho místního prodejce.

Dálkové teplotní senzory (RTS)

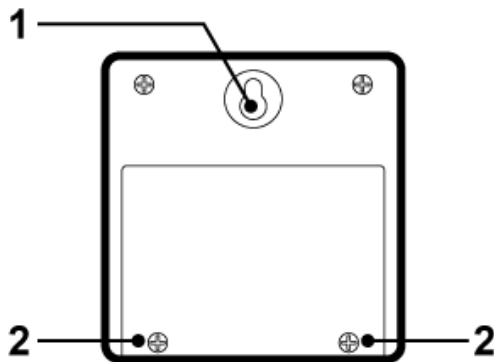

Obr. 4 Pohled zezadu

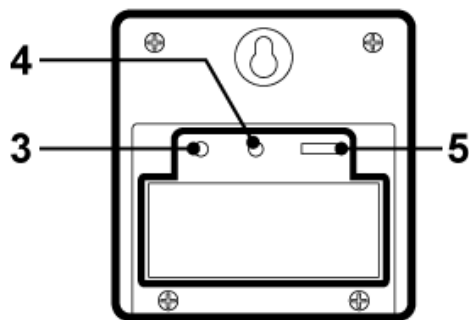

Obr. 5 Pohled zezadu s otevřeným krytem

- RTS1. Závěsný otvor
- RTS2. Šroubky prostoru pro baterie
- RTS3. Tlačítko "TX"
- RTS4. Tlačítko "RESET"
- RTS5. Přepínač "Channel 1 2 3"

Vložení baterií

1. Otevřete prostor pro baterie v zadní části jednotky vyšroubováním dvou malých šroubků (RTS 2) křížovým šroubovákem. (viz obrázek č. 4)
2. Instalujte/znovu vložte 2 ks baterií velikosti "AAA" do bateriového prostoru. Je doporučeno používat pouze alkalické baterie. Nepoužívejte dobíjecí baterie.
3. Meteorologická stanice může přijímat signál až ze 3 různých kanálů. Zvolte si číslo kanálu (1, 2, or 3) naladěním "Channel 1 2 3" pomocí přepínače (RTS 5). Jestliže máte pouze 1 dálkový teplotní senzor vyberte 1.
4. Stiskněte jednou tlačítko "reset" (RTS 4) a zabliká jednou červené světlo.
5. Vložte zpět prostor pro baterie do zadní části jednotky a zabezpečte ho dvěma šrouby (RTS 2).



Instalace

1. Umístěte dálkový teplotní senzor na požadované místo a závěsný otvor (RTS 1) uchyťte na šroub (není součástí balení). Eventuálně může být jednotka umístěna na plochý horizontální povrch.
2. Jednotka může být umístěna uvnitř nebo venku. Jednotka je odolná

vůči počasí. Neponořujte ji do vody. Nevystavujte ji po dlouhou dobu vodě. Vyhněte se nahromadění vody nebo sněhu na jednotce. Nevystavujte jednotku přímému slunečnímu světlu. Přeneste jednotku dovnitř v případě extrémního nebo drsného počasí například při hurikánu, tajfunu nebo v cyklonových sezonách. Neumísťujte jednotku na místě, kde bude vystavena velkému větru.

3. Neumísťujte dálkový teplotní senzor dále než 30 metrů (98 stop) od přijímací meteorologické stanice. Dálkový teplotní senzor pracuje nejlépe, jestliže mezi ním a meteorologickou stanicí nejsou žádné překážky nebo rušivé vlivy. Dálkový teplotní senzor by měl být blíže než 30 metrů od meteorologické stanice, jestliže ta není schopna z něj přijímat signály. To je způsobeno překážkami nebo rušivými vlivy. Měli byste vyzkoušet různá místa k dosažení nejlepšího příjmu.

Konfigurace meteostanice pro příjem vzdálených teplotních signálů

1. K nastavení teplotního senzoru se řiďte výše uvedenými pokyny.
2. Stiskněte a podržte tlačítko "IN/CH" (9) meteostanice po dobu cca. 3 sekund. Rozbliká se "CH". Tím dojde k resetování všech teplotních pamětí.
3. Meteorologická stanice bude vyhledávat signály na kanálu 1. Jakmile budou přijaty signály na kanálu 1, bude zobrazena teplota. Meteorologická stanice bude automaticky vyhledávat další kanály. Každý kanál bude vyhledávat asi 3 sekundy a poté bude vyhledávat další kanál.
4. Až dojde k příjmu všech kanálů, stiskněte pro potvrzení kanálu jednou tlačítko "IN/CH" (9).  již nebude zobrazeno.
5. Meteorologická stanice bude přijímat nový signál automaticky každých 30 sekund k aktualizaci dálkového měření teploty.
6. Opakovaně stiskněte tlačítko "IN/CH" (9) meteostanice pro přepínání mezi kanálem 1 "CH1", kanálem 2 "CH2", a kanálem 3 "CH3".
7.  bude zobrazeno v případě, že jakýkoliv dálkový teplotní senzor potřebuje vyměnit baterie.

Paměť teploty

1. Pro zobrazení maximální zaznamenané teploty, minimální zaznamenané teploty a současné teploty stiskněte tlačítko "Max/Min" (8). "MAX" označuje maximální teplotu. "MIN" označuje minimální teplotu.
2. Pro resetování maximální a minimální teploty a záznamů vlhkosti stiskněte a podržte tlačítko "Max/Min" (8) po dobu cca. 3 sekund.

Zobrazení teploty

1. Teplota označená "IN" ukazuje vnitřní teplotu. Je to teplota v místě meteorologické stanice.
2. Teplota označená "OUT" zobrazuje teplotu dálkových teplotních čidel.
3. Pro zobrazení teploty kanálu 1, kanálu 2 a kanálu 3 opakovaně



stiskněte tlačítko "IN/CH" (9) meteostanice.

4. Je-li zobrazeno  budou automaticky zobrazeny všechny kanály dálkových senzorů. Pro zrušení stiskněte tlačítko "IN/CH" (9).
5. "LL" se zobrazí v případě, že je teplota a/nebo vlhkost pod identifikovatelným rozsahem.

Celsiova stupnice/Fahrenheitova stupnice

1. Pro přepínání mezi Celsiovou stupnicí a Fahrenheitovou stupnicí stiskněte tlačítko "+/C/F" (5).

Teplotní tendence

1.  indikuje, že teplota má stoupající tendenci.
2.  indikuje, že teplota se nemění.
3.  indikuje, že teplota má klesající tendenci.

Upozornění

- Nevystavujte jednotku nadměrné síle, nárazům, prašnosti, velké teplotě nebo vlhkosti.
- Neponořujte jednotku do vody.
- Celou jednotku vyhoďte, když se baterie už nenabíjí nebo když už jednotka nezobrazuje teplotu a/nebo vlhkost.
- Nevyjímejte jakékoliv šrouby.
- Nevhazujte tuto jednotku do ohně. MŮŽE EXPLODOVAT.
- Držte jednotku z dosahu malých dětí. Jednotka a její části mohou přivodit udušení.
- Nikdy se nesnažte nabíjet baterie jakoukoliv metodou.
- Jednotku likvidujte v souladu s předpisy.
- Proveďte recyklaci jestli je to možné.

Technické specifikace

Pokojové teplotní rozpětí: 0°C do 50°C (32°F do 122°F)

Venkovní teplotní rozpětí: -20°C do 50°C (-4°F do 122°F)

Rozpětí relativní vlhkosti: 20%-95%

Rozpětí barometrického tlaku: 930mb až 1050mb

Napájení (Meteorologická stanice): 4 ks baterií velikosti AAA 1.5V

Napájení (Externí vysílač): 2 ks baterií velikosti AAA 1.5V