

**WI-FI Wetterstation mit
Professionellen 5-in-1 Sender
Modell: WS1900
Bedienungsanleitung**



Einführung	2
Übersicht	2
Installation und Einrichtung	5
Inbetriebnahme der Station	7
Drahtlosen 5-in-1 Sender mit der Wetterstation koppeln	8
Zusätzliche drahtlose Sender mit der Station koppeln (optional)	8
Wetterserver-Account erstellen & Einrichtung der Wi-Fi-Verbindung	8
Weather Underground-Konto erstellen	8
Weathercloud -Konto erstellen	9
Einrichtung der Wi-Fi-Verbindung	10
Verbindung zum Wetterserver einrichten	11
Erweiterte Einstellung in der Weboberfläche	13
Ihre Wetterdaten in WUnderground anschauen	14
Ihre Wetterdaten in Weathercloud anschauen	14
Firmware aktualisieren	15
Weitere Einstellungen & Funktionen der Station	16
Zeiteinstellung	16
Mondphasen	17
Ausrichtung des drahtlosen 5-in-1 Senders nach Süden	17
Einstellen der Alarmzeit	18
Aktivierung der Alarm- und Temperaturvorwarnfunktion	18
Temperatur- / Luftfeuchtigkeitsfunktion & -trend	18
Raumkomfortanzeige	19
Drahtloser Empfang des Sensorsignals	19
Wind	20
Wetterindex	20
Wettersvorhersage	21
Luftdruck	21
Niederschlag	22
MAX / MIN Datenaufzeichnung	22
Historiendaten der letzten 24 Stunden	23
Wetteralarmeinstellung	23
Wartung	24
Batteriewechsel	24
Reinigung des Regensammlers	25
Reinigung des Thermo-Hygro- 5-in-1-Sensors	25
Technische Daten	25
Vorsichtsmaßnahmen	28
Batteriesicherheitshinweise	29

Einführung

Vielen Dank, dass Sie sich für eine Wi-Fi-Wetterstation mit 5-in-1-Profisensor entschieden haben. Dieses System sammelt und lädt automatisch genaue und detaillierte Wetterdaten auf die Weather Underground und Weathercloud Websites - den berühmten Wetterdienst, der es Wetterbeobachtern ermöglicht, ihre lokalen Wetterdaten mit automatisierten persönlichen Wetterstationen (PWS) hochzuladen - auf denen Sie Ihre Wetterdaten frei abrufen und hochladen können. Dieses Produkt bietet professionellen Wetterbeobachtern oder ernsthaften Wetterliebhabern eine solide Leistungsfähigkeit mit einer Vielzahl von Optionen und Sensoren. Sie erhalten Ihre eigene lokale Prognose, Hoch/Tiefstwerte, Summen und Mittelwerte für nahezu alle Wettervariablen ohne die Nutzung eines PCs.

Diese Wetterstation kann Temperatur-, Feuchtigkeits-, Wind- und Regendaten anzeigen und bis zu maximal 7 Sensoren empfangen. Beide Sensoren sind komplett montiert und kalibriert für eine einfache Installation. Sie senden Daten bis zu 150 m Entfernung (Sichtlinie) an die Station.

In der Station ist ein Hochgeschwindigkeitsprozessor eingebettet, der die empfangenen Wetterdaten analysiert, und diese Echtzeitdaten können über Ihren heimischen Wi-Fi-Router an Wunderground.com und weathercloud.net veröffentlicht werden. Die Station kann auch mit dem Internet-Zeitserver synchronisiert werden, um den Zeitstempel der Zeit- und Wetterdaten sehr genau zu halten. Die LCD-Anzeige zeigt informative Wetterdaten mit erweiterten Funktionen, wie z.B. Höchst- und Tiefstalarman, verschiedene Wetterindizes und maximale/minimale Aufzeichnungen (MAX/MIN). Mit Kalibrierung und Mondphasenfunktion ist dieses System eine professionelle Wetterstation für den eigenen Garten.

Hinweis:

Diese Bedienungsanleitung enthält nützliche Informationen über den richtigen Gebrauch und die richtige Pflege dieses Produkts. Bitte lesen Sie dieses Handbuch durch, um seine Funktionen vollständig zu verstehen und genießen zu können und heben sie es für den zukünftigen Gebrauch sorgfältig auf.

Übersicht

Basisstation

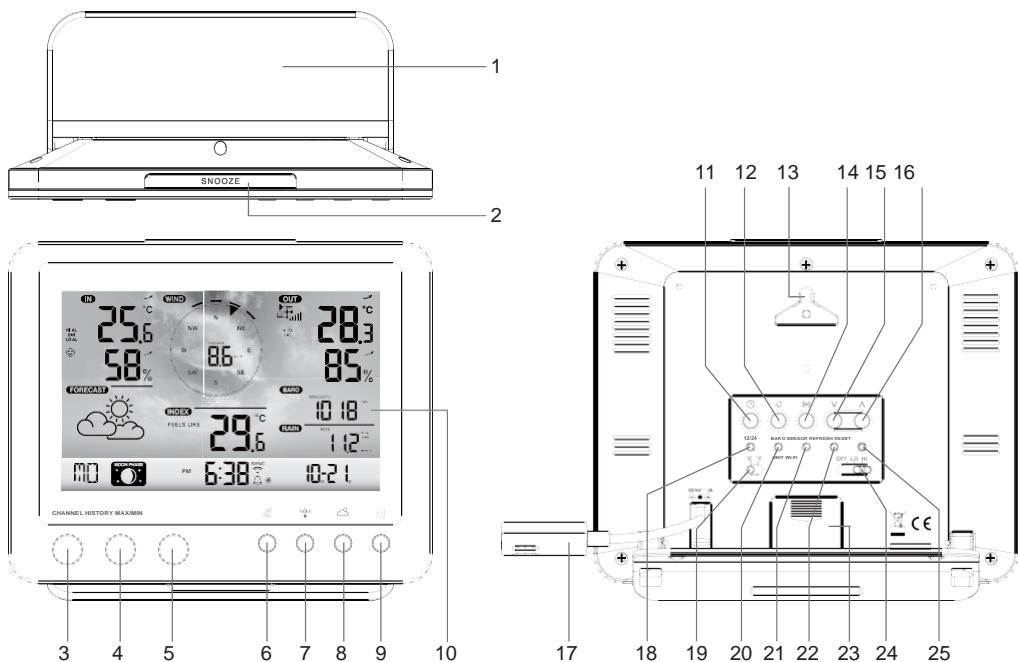

- | | | |
|------------------------|-------------------------|------------------------------------|
| 1. Standfuß | 10. LCD-Anzeige | 19. [°C / °F]
Schiebeschalter |
| 2. [SNOOZE] Taste | 11. [CLOCK SET] Taste | 20. [BARO UNIT] Taste |
| 3. [CHANNEL] Taste | 12. [ALARM] Taste | 21. [SENSOR / WI-FI]
Taste |
| 4. [HISTORY] Taste | 13. Aufhängeöse | 22. [REFRESH] Taste |
| 5. [MAX / MIN] Taste | 14. [ALERT] Taste | 23. Batteriefach |
| 6. [WIND] Taste | 15. [V] Taste | 24. [OFF/LO/HI] Taste |
| 7. [INDEX] Taste | 16. [^] Taste | 25. [RESET] Taste |
| 8. [BARO] Taste | 17. Netzteil | |
| 9. [RAIN] Taste | 18. [12/24] Taste | |

LCD-Anzeige

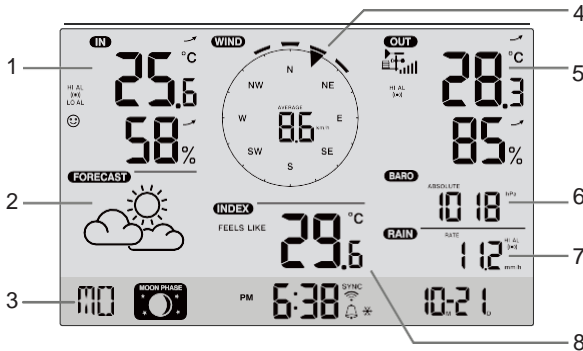

- Anzeigebereich:
1. Innen- / CH-Temperatur & -luftfeuchtigkeit
 2. Wettervorhersage
 3. Uhrzeit, Kalender & Mondphase
 4. Windrichtung & -geschwindigkeit
 5. Außentemperatur & -luftfeuchtigkeit
 6. Luftdruck
 7. Niederschlag
 8. Wetterindizes

Kabellosen 5-in-1 Wettersender

1. Regensammler
2. Wasserwaage
3. Antenne
4. Windschalen
5. Befestigungsstange
6. UV-Strahlenschutz
7. Windfahne
8. Befestigungssockel
9. Befestigungsklemme
10. Rote Indikator-LED
11. [RESET] Taste
12. Batteriefachabdeckung
13. Schrauben

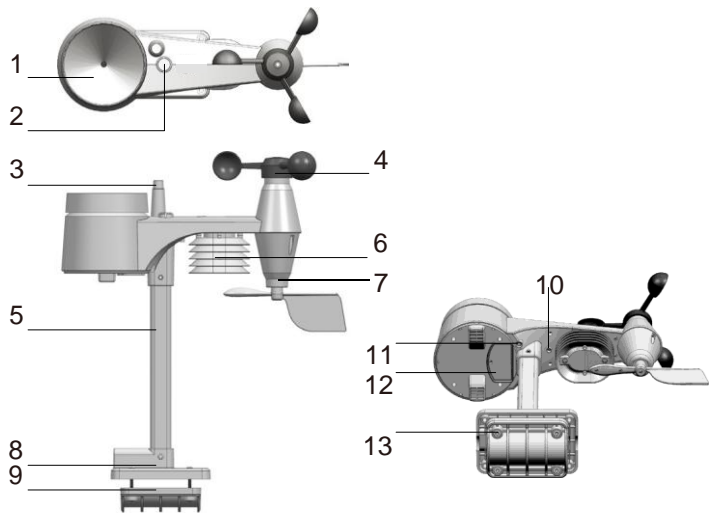

Regenmesser

- 1 . Regen-
sammler
- 2 . Messwippe
- 3 . Regensender
- 4 . Abflusslöcher

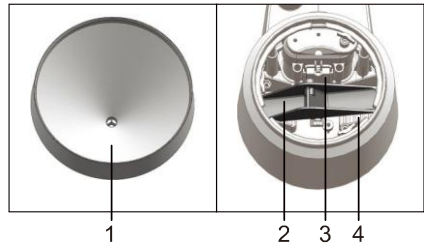

Temperatur- und Luftfeuchtigkeitssensor

- 1 . Strahlenschutzgehäuse des Senders
- 2 . Temperatur- und Luftfeuchtigkeitssender
(innerhalb des Strahlenschutzes)

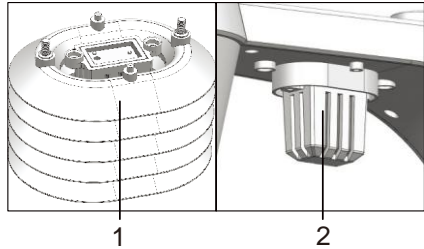

Windsensor

- 1 . Windschalen (Anemometer)
- 2 . Windfahne

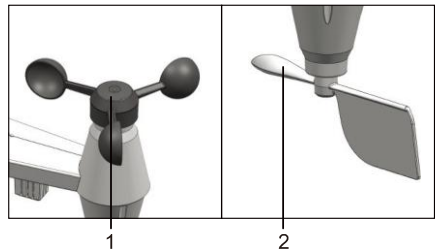

Installation und Einrichtung

Kabellosen 5-in-1 Sender installieren

Ihr kabelloser 5-IN-1 Außensender misst für Sie Windgeschwindigkeit, Windrichtung, Niederschlag, Temperatur und Luftfeuchtigkeit. Er ist montiert und kalibriert für eine einfache Installation.

Batterien einlegen

Lösen Sie die Batteriefachabdeckung an der Unterseite des Gerätes und legen Sie die Batterien gemäß der angegebenen +/- Polarität ein. Schrauben Sie das Batteriefach wieder fest auf.

Hinweise:

- Stellen Sie sicher, dass der wasserdichte O-Ring richtig ausgerichtet ist, um den Schutz gegen eindringendes Wasser zu gewährleisten.
- Die rote LED beginnt nach dem Einlegen der Batterien alle 12 Sekunden zu blinken.

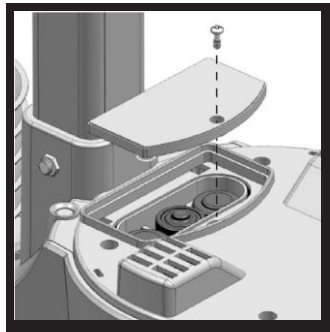

Befestigungsstange und –sockel montieren

Schritt 1

Stecken Sie die Oberseite der Befestigungsstange in die quadratische Öffnung des Wettersenders.

Hinweis:

Vergewissern Sie sich, dass die Markierungen der Stange und des Sensors richtig ausgerichtet sind.

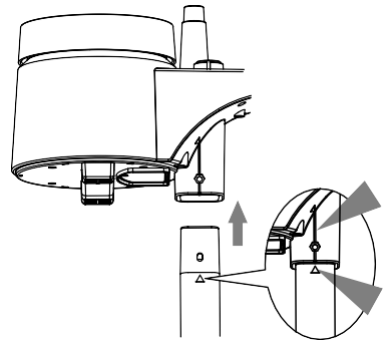

Schritt 2

Setzen Sie die Mutter in das Sechskantloch am Sender ein, setzen Sie dann die Schraube auf der anderen Seite ein und ziehen Sie sie mit einem Schraubendreher fest.

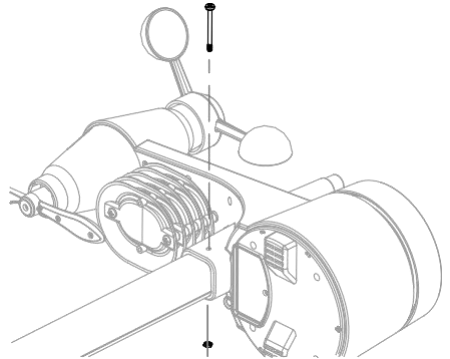

Schritt 3

Stecken Sie die andere Seite der Befestigungsstange in die quadratische Öffnung des Befestigungssockels.

Hinweis:

Vergewissern Sie sich, dass die Markierungen der Stange und des Sockels richtig ausgerichtet sind.

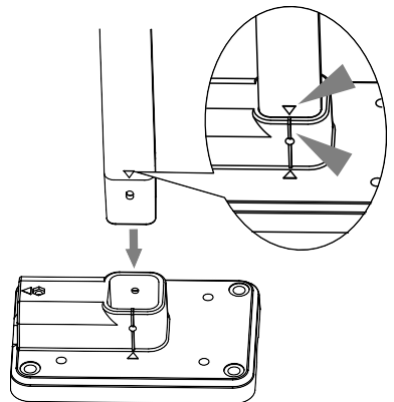

Schritt 4

Setzen Sie die Mutter in das Sechskantloch der Befestigungsstange ein, setzen Sie dann die Schraube auf der anderen Seite ein und ziehen Sie sie mit dem Schraubendreher fest.

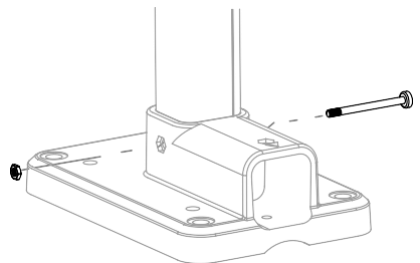

Installieren Sie den drahtlosen 5-IN-1-Sensor an einem offenen Ort ohne Hindernisse über und um den Sensor herum, um eine genaue Regen- und Windmessung zu ermöglichen. Installieren Sie den Sensor mit dem kleineren Ende nach Norden, um die Windrichtungsschaufel richtig auszurichten. Befestigen Sie den Ständer und den Sockel (im Lieferumfang enthalten) an einem Pfosten oder einer Stange und lassen Sie mindestens 1,5 m über dem Boden Platz. Achten Sie darauf, dass sich die Luftblase an der Wasserwaage im schwarzen Kreis befindet, bevor der Sensor fest verschraubt wird.

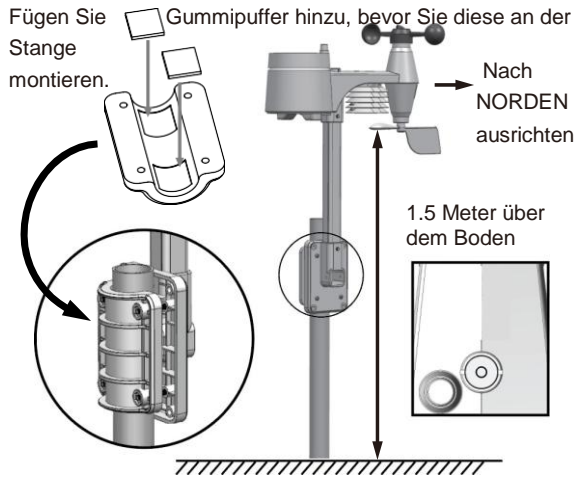

Basisstation

Ihre Station kann sich mit dem drahtlosen 5-IN-1 Sender und bis zu 7 optionalen Funksensoren (nicht enthalten) verbinden.

Batterie für Back-up einlegen (nicht inklusive, optional)



1. Entfernen Sie die Batteriefachabdeckung der Basisstation.
2. Setzen Sie eine neue Knopfzelle ein.
3. Setzen Sie die Batteriefachabdeckung wieder auf.

Hinweis:

Die Backup-Batterie sichert folgende Daten: Zeit & Datum, Max/Min & Wetteraufzeichnungen der letzten 24 Stunden, Alarmeinwert, Offsetwert der Wetterdaten und Kanaleinstellung der Sensoren. Der eingebaute Speicher sichert folgende Daten: Router- und Wetter-Server-Einstellung.

Inbetriebnahme der Station

1. Schließen Sie das Netzteil an, um die Basisstation einzuschalten.
2. Nach dem Einschalten der Station werden alle Segmente des LCD-Displays angezeigt.
3. Die Station startet automatisch den AP-Modus (Access Point).

Hinweis:

Wenn nach dem Einstecken des Adapters keine Anzeige auf dem LCD-Bildschirm erscheint, drücken Sie die [**RESET**] Taste mit einem spitzen Gegenstand.

Einstellen des Betrachtungswinkels der LCD-Anzeige

Drücken Sie im normalen Anzeigemodus die [**^**] oder die [**v**] Taste, um den Blickwinkel der LCD-Anzeige für die Tischaufstellung oder die Wandmontage anzupassen.

Drahtlosen 5-in-1 Sender mit der Wetterstation koppeln

Nach dem Einsetzen der Batterien sucht die Station automatisch das Signal des drahtlosen 5-IN-1-Sensors (das Antennensymbol des Senders blinkt). Sobald die Verbindung erfolgreich hergestellt wurde, erscheint auf der LCD-Anzeige das Antennensymbol und die Messwerte für Außentemperatur und -feuchtigkeit, Windgeschwindigkeit, Windrichtung und Niederschlag.

Batterien wechseln und manuelles Koppeln des Senders

Wenn Sie die Batterien des drahtlosen 5-in-1-Senders ausgetauscht haben, muss die Kopplung manuell durchgeführt werden:

1. Alle Batterien im Sender durch neue Batterien ersetzen.
2. Drücken Sie die [**SENSOR / WI-FI**] Taste auf der Station .
3. Drücken Sie die [**RESET**] Taste am drahtlosen 5-in-1 Sender.

Zusätzliche drahtlose Sender mit der Station koppeln (optional)

Die Station kann bis zu 7 zusätzliche drahtlose Sender unterstützen. Drücken Sie [**SENSOR / WIFI**], um den Sender des angezeigten Kanals manuell zu suchen. Sobald Ihr Sender verbunden ist, erscheinen die Signalstärke und die Wetterdaten auf Ihrer Stationsanzeige.

Hinweise:

- Zusätzliche drahtlose Sender sind nicht im Lieferumfang enthalten.

Wetterserver-Konto erstellen & Einrichtung der Wi-Fi-Verbindung

Die Station kann Wetterdaten zu Wunderground und / oder Weathercloud über den WI-FI-Router hochladen.

Hinweis:

Die Weather Underground und Weathercloud Webseiten können Änderungen unterliegen.

Weather Underground-Konto erstellen

1. Gehen Sie auf <https://www.wunderground.com> und klicken Sie auf "**Join**" in der rechten oberen Ecke, um die Registrierungsseite zu öffnen. Folgen Sie den Anweisungen, um Ihr Konto zu erstellen.

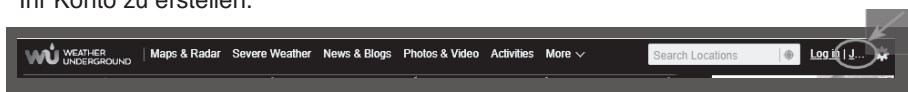

Hinweis:

Verwenden Sie eine gültige E-Mail-Adresse, um Ihr Konto zu registrieren.

2. Nachdem Sie Ihr Konto erstellt und die E-Mail-Validierung abgeschlossen haben, gehen Sie bitte zurück zur Wunderground-Webseite. Klicken Sie auf "My Profile" -> "My Devices" -> "Add a New Device" -> "Professional Weather Station".

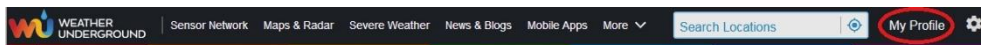

3. Stellen Sie den Standort ein, indem Sie eine Adresse eintragen oder die Karte verwenden, um den Standort festzulegen und fortzufahren.

4. Füllen Sie mindestens alle Pflichtfelder aus. Für "Device Hardware" wählen Sie "Other" aus. Akzeptieren Sie die Datenschutzerklärung und fahren Sie fort.

Add a New PWS

TYPE LOCATION **DETAILS** DONE

Tell Us More About Your Device

75%

Name:(Required)

Give Your Device a Name

Surface Type:

Select device surface

Elevation:(Required)

3261.15496

Associate Webcam:

Select WebCams

Device Hardware:(Required)

Select device hardware

Height Above Ground:

Ft. Above Ground

5. Notieren Sie sich Ihre „Station-ID“ und Ihren „Station Key“.

Weathercloud-Konto erstellen

- 1 . Gehen Sie auf <https://weathercloud.net> und tragen Sie Ihre Daten im "Join us today" Bereich ein. Folgen Sie den Anweisungen, um Ihr Konto zu erstellen.

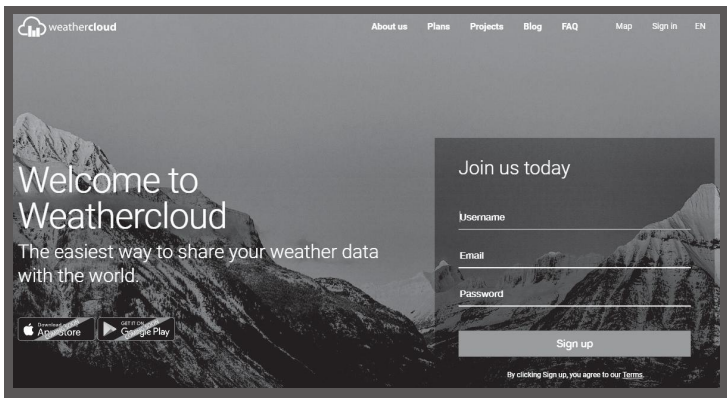

Hinweis:

Verwenden Sie eine gültige E-Mail-Adresse, um Ihr Konto zu registrieren.

- 2 . Melden Sie sich in der Weathercloud an und gehen Sie zur Seite "Devices", klicken Sie dort auf "+ New", um ein neues Gerät zu erstellen.

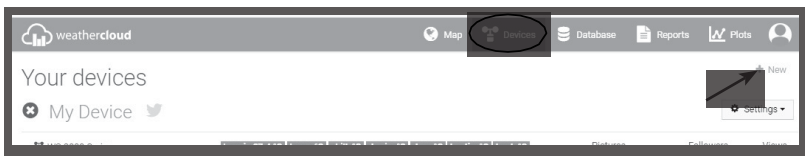

- Geben Sie alle Informationen auf der Seite **Create new device** ein, für das Auswahlfeld **Model*** wählen Sie die Option "W100 Series" unter "CCL" aus. Für das Auswahlfeld **Link type*** wählen Sie das Feld "Pro Weather Link" aus. Wenn alles abgeschlossen ist, klicken Sie auf **Create**.

- Notieren Sie sich Ihre „Weathercloud-ID“ und Ihren „Key“ für weitere Einstellungen.

Einrichtung der Wi-Fi-Verbindung

- Wenn Sie die Station zum ersten Mal einschalten oder die [**WI-FI / SENSOR**] Taste im normalen Anzeigemodus für 6 Sekunden gedrückt halten, zeigt die LCD-Anzeige das "AP" und das "📶" Symbol an und die Station befindet sich im AP-Modus (Access Point) und ist für WI-FI-Einstellungen bereit ist.



- Verwenden Sie das Smartphone, ein Tablet oder einen Computer, um sich über WI-FI mit der Station zu verbinden.

3. Gehen Sie auf dem PC in die WiFi-Netzwerkeinstellungen oder im Android / iOS in die Einstellung WI-FI und wählen Sie die Station SSID: *PWS-XXXXXX* in der Liste aus. Es dauert einige Sekunden, bis die Verbindung hergestellt ist.

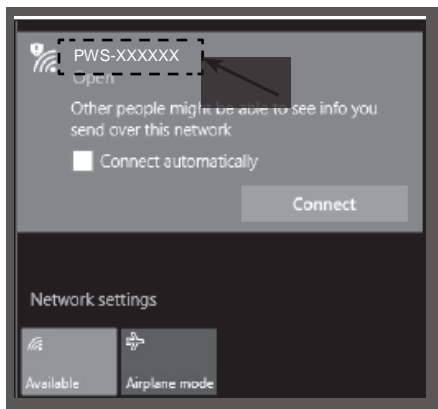

Netzwerkschnittstelle: PC Wi-Fi

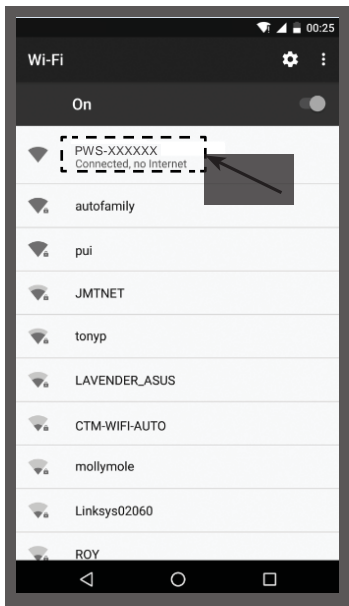

Netzwerkschnittstelle: Android Wi-Fi

4. Geben Sie nach der Verbindung die folgende IP-Adresse in die Adressleiste Ihres Internetbrowsers ein, um auf die Weboberfläche der Station zuzugreifen:
<http://192.168.1.1>

Hinweis:

- Einige Browser behandeln **192.168.1.1** als eine Suche, also stellen Sie sicher, dass Sie den **http://** Header mit angeben.
- Empfohlene Browser sind z.B. die neueste Version von Chrome, Safari, Edge, Firefox oder Opera

Verbindung zum Wetterserver einrichten

Geben Sie die folgenden Informationen auf der untenstehenden Seite "SETUP" des Webinterfaces ein. Wenn Sie sich entscheiden Wunderground.com oder Weathercloud.net nicht zu verwenden, lassen Sie die Kontrollkästchen unmarkiert.

Drücken Sie das **SETUP**-Symbol um auf die Einstellungsseite zu gelangen

Drücken Sie zum Suchen des Routers

Drücken, um das manuelle Hinzufügen des Routers zu ermöglichen

Bemerkung zur Passwortaufzeichnung (Wenn Sie das Passwort eingegeben haben)

Gespeicherte aktuelle ID und Schlüssel (key) aufgezeichnet (falls vorhanden)

Gespeicherte aktuelle ID und Schlüssel aufgezeichnet (falls vorhanden)

Zeitserver auswählen

Drücken, um die Einstellung zu speichern

Wählen Sie den Wi-Fi-Router (SSID), mit dem Sie sich verbinden wollen
Geben Sie die SSID manuell ein, wenn sie nicht in der Liste enthalten ist.

Wählen Sie den Sicherheitstyp des Routers (normalerweise WAP2)

Router-Passwort (leer lassen, wenn ungesichert)

Überprüfen Sie den Upload auf Wunderground
Neue Stations-ID und Stationsschlüssel, die von Wunderground vergeben wurden, eingeben

Überprüfen Sie den Upload zur Weathercloud
Neue Stations-ID und Stationsschlüssel eingeben, die von der Weathercloud vergeben wurden

SETUP Seite (Einstellung)

Hinweise

- Wenn die Wi-Fi-Einstellung abgeschlossen ist, nimmt Ihr PC oder Ihr Mobiltelefon die standardmäßige Wi-Fi-Verbindung wieder auf.
- Während des AP-Modus können Sie die [**WI-FI / SENSOR**] Taste 6 Sekunden lang gedrückt halten, um den AP-Modus zu stoppen, und die Station wird die vorherige Einstellung wiederherstellen.

Wi-Fi Verbindungsstatus

Nachfolgend ist der Status des Wi-Fi-Symbols auf dem LCD der Station dargestellt:

		
Stabil: Station steht in Verbindung mit Wi-Fi Router	Blinkt: Station versucht, eine Verbindung zum Wi-Fi Router herzustellen	Blinkt: Station befindet sich im Access Point (AP) Modus

Verbindungsstatus des Zeitservers

Nachdem sich die Station mit dem Internet verbunden hat, wird sie versuchen, eine Verbindung zum Internet-Zeitserver herzustellen, um die UTC-Zeit zu erhalten. Wenn die Verbindung erfolgreich ist und die Zeit der Station aktualisiert wurde, erscheint das Symbol "SYNC" auf dem LCD-Display.



Zeitzone: Um die Zeit Ihrer Zeitzone anzuzeigen, ändern Sie die Zeitzone im CLOCK Einstellmodus von '00' (Werkeinstellung) zu Ihrer Zeitzone (z.B. 01 für Deutschland).

1 . Halten Sie die [**CLOCK SET**] Taste für 2 Sekunden gedrückt, um mit der Zeiteinstellung zu beginnen.

2 . Drücken Sie die [**^**] oder die [**V**] Taste, um die Zeitzone einzustellen und halten Sie die [**CLOCK SET**] Taste gedrückt, um die Einstellung zu bestätigen und zu beenden. Bitte lesen Sie in dem Kapitel ZEITEINSTELLUNG der Bedienungsanleitung weitere Details zu den möglichen Einstellungen durch.

Die Uhrzeit wird täglich um 12:00 und 24:00 Uhr automatisch mit dem Zeitserver im Internet synchronisiert. Drücken Sie die [**REFRESH**] Taste, um die Uhrzeit manuell innerhalb einer Minute mit dem Internet zu synchronisieren.

Erweiterte Einstellung in der Weboberfläche

Drücken Sie die "**ADVANCED**" Taste oben im Webinterface, um die Seite mit den Voreinstellungen aufzurufen. Auf dieser Seite können Sie die Kalibrierdaten der Station einstellen und ansehen, außerdem können Sie hier ein Firmware-Update durchführen (nur über PC verfügbar).

Pro Weather Link

Language: English

SETUP **ADVANCED**

Einstellungseinheit auswählen

Abschnitt der Temperatur-Kalibrierung

Abschnitt der Luftdruck-Kalibrierung

Abschnitt der Niederschlags-Kalibrierung

Abschnitt der Wind-Kalibrierung

Das "ADVANCED" Symbol drücken, zur erweiterten Ansicht zu gelangen

Einstellungseinheit auswählen

Temperature °C Humidity %
 Indoor: Current offset:1 Current offset:-5
 Outdoor: Current offset:-9 Current offset:-5
 CH 1: Current offset:2 Current offset:-5
 CH 2: Current offset:3 Current offset:-2
 CH 3: Current offset:1.2 Current offset:-2
 CH 4: Current offset:-0.2 Current offset:-5
 CH 5: Current offset:-20.1 Current offset:-3
 CH 6: Current offset:11.5 Current offset:-10
 CH 7: Current offset:0.2 Current offset:-3

Range: -20.0 ~ 20.0°C Range: -50 ~ 20
 -36.0 ~ 36.0°F (Default: 0.0) (Default: 0)

Pressure: hpa
 Absolute Pressure Offset: Current offset: -3 (Default: 0)
 Relative Pressure Offset: Current offset: 10 (Default: 0)

Setting Range:
 -800 ~ 800hpa / -23.62 ~ 23.62mmHg / -601.5 ~ 601.5mmHg

Rain gain: Current gain: 0.85
 Range: 0.5 ~ 1.5 (Default: 1.00)
 Wind speed gain: Current gain: 0.75
 Range: 0.5 ~ 1.5 (Default: 1.00)
 Current offset: 2"
 **Wind direction: Range: -10 ~ 10 (Default: 0°)
 **UV gain: Current gain: 1.1
 Range: 0.01 ~ 10 (Default: 1.00)

** Depends on outdoor sensor type
 Function firmware version: 1.00
 WiFi firmware version: 1.00

Erweiterte Ansicht

Kalibrierung

1. Der Benutzer kann die Abweichungen für verschiedene Messparameter eingeben oder ändern, während die aktuellen Abweichungen neben den entsprechenden Feldern angezeigt werden.
2. Drücken Sie nach Abschluss der Eingabe  auf der SETUP-Seite.

Hinweis:

Eine Kalibrierung der meisten Parameter ist nicht erforderlich, mit Ausnahme des relativen Luftdrucks, der auf Meereshöhe kalibriert werden muss, um einen relativen Luftdruck anzeigen zu lassen.

Die Wetterdaten auf WUnderground anschauen

Um die aktuellen Daten Ihrer Wetterstation in einem Webbrowser (PC- oder Mobilversion) anzuzeigen, besuchen Sie die Seite <http://www.wunderground.com>, und geben Sie dann Ihre "Station ID" in das Suchfeld ein. Ihre Wetterdaten werden auf der nächsten Seite angezeigt. Sie können sich auch in Ihr Konto einloggen, um die aufgezeichneten Daten Ihrer Wetterstation anzusehen und herunterzuladen.

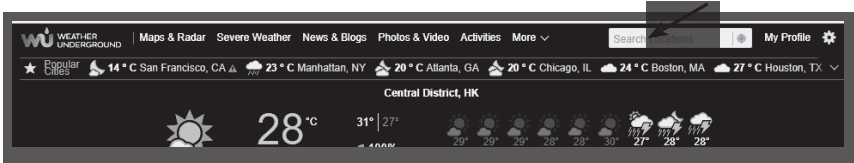



Sie können auch die "WunderStation" -Anwendung des Apple iPads verwenden, um Ihre eigene Wetterstation anzumelden und die Live-Daten anzuzeigen.



WunderStation

Die Wetterdaten auf Weathercloud anschauen

1. Um die aktuellen Daten Ihrer Wetterstation in einem Webbrowser (PC- oder Mobilversion) anzuzeigen, besuchen Sie die Seite <https://weathercloud.net> und melden Sie sich in Ihrem eigenen Konto an.
2. Klicken Sie auf das  -Symbol innerhalb des  -Pull-down-Menüs Ihrer Station.



3. Klicken Sie auf das "**Current**", "**Wind**", "**Evolution**" oder "**Inside**" Symbol, um die aktuellen Daten der Wetterstation anzuzeigen

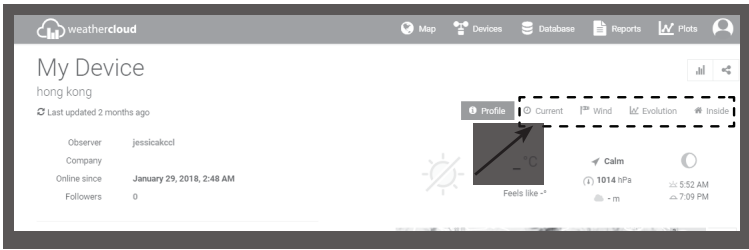

Firmware aktualisieren

Die Station unterstützt die Möglichkeit OTA Firmware zu aktualisieren. Die Firmware kann jederzeit (wann immer nötig) über jeden Web-Browser auf einem PC mit WI-FI-Anschluss durch Funk aktualisiert werden. Die Aktualisierung ist jedoch nicht für mobile Smart Geräte verfügbar.

Falls eine neue Firmware verfügbar ist, finden Sie diese unter

<https://www.technoline.de/software/ws1900>

Wenn keine neue Firmware verfügbar ist, dann kann in obiger URL kein Firmware-Update gefunden werden. Zwei Arten von Firmware-Updates sind verfügbar, die Funktions-Firmware und die System-WI-FI-Firmware, die sich unten auf der Seite ADVANCED befinden.

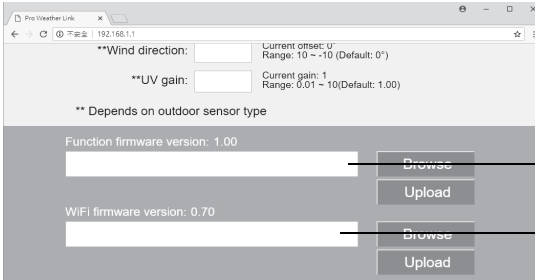

Aktuelle Version der Funktions-Firmware

Aktuelle Version der WI-FI Firmware

Einzelsschritte zur Firmware-Aktualisierung

1. Laden Sie die neueste Version der Firmware (Funktion oder WI-FI) auf Ihren PC herunter.
2. Bringen Sie die Station in den AP (Access Point) Modus und verbinden Sie den PC mit der Station (siehe "Einrichtung des WI-FI-Anschlusses" auf den vorherigen Seiten.)
3. Um die Funktions-Firmware zu aktualisieren, klicken Sie auf den Abschnitt **Browse** im Bereich „Function firmware“ und suchen Sie nach dem Speicherort der Datei, die Sie in Schritt 1 heruntergeladen haben. Um die WI-FI-Firmware zu aktualisieren, klicken Sie auf **Browse** im Bereich „WiFi firmware“ und
4. Klicken Sie auf **Upload** um die Übertragung der Firmware-Datei auf die Station zu starten (angezeigt durch einen Übertragungsabschluss %).

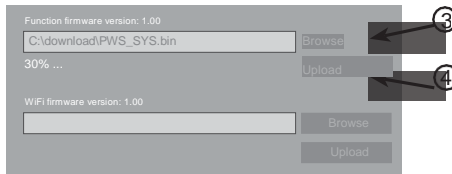

5. Nachdem die Station die Firmware-Datei empfangen hat, führt sie das Update automatisch aus, wie es der Fortschritt des Updates auf dem Display anzeigt (d.h. 100 ist abgeschlossen).

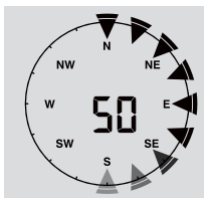

6. Nach Abschluss des Updates wird die Station neu gestartet.

Hinweise:

- Funktions- und WI-FI-Firmware können nicht gleichzeitig aktualisiert werden, sondern müssen nacheinander aktualisiert werden.
- Schließen Sie während des Firmware-Updates immer die Stromversorgung an.
- Stellen Sie sicher, dass die WI-FI-Verbindung Ihres PCs stabil ist.
- Nutzen Sie den PC und die Station nicht während des Aktualisierungsvorgangs.
- Während der Aktualisierung der Firmware stoppt die Station das Hochladen der Messdaten. Sie wird sich wieder mit Ihrem WI-FI Router verbinden und die Daten nach erfolgreicher Aktualisierung erneut hochladen. Wenn die Station keine Verbindung zu Ihrem Router herstellen kann, beenden Sie bitte die SETUP-Seite.
- Nach der Firmware-Aktualisierung muss die Weather Underground ID und das Passwort möglicherweise erneut eingegeben werden.

Weitere Einstellungen & Funktionen der Station

Zeiteinstellung

Diese Station ist so konzipiert, dass sie die lokale Zeit durch Synchronisation mit dem zugeordneten Internet-Zeitserver erhält. Wenn Sie die Station offline verwenden möchten, können Sie die Uhrzeit und das Datum manuell einstellen. Halten Sie beim ersten Start die [**WI-FI / SENSOR**] Taste für 6 Sekunden gedrückt und lassen Sie die Station wieder in den normalen Anzeigemodus zurückkehren.

1. Halten Sie im normalen Anzeigemodus die [**CLOCK SET**] Taste für 2 Sekunden gedrückt, um die Einstellung aufzurufen.
2. Die Einstellsequenz: Zeitzone→ Sommerzeit EIN/AUS→ Stunde→ Minute→ 12/24 Stunden Zeitformatformat→ Jahr→ Monat→ Tag→ M-D/D-M Datumsformat→ Zeitsynchronisation EIN/AUS→ Wochentagssprache.

















3. Drücken Sie die [**Λ**] oder die [**V**] Taste, um die Einstellungswerte anzupassen. Halten Sie die Taste gedrückt, um die Einstellung zu beschleunigen.
4. Drücken sie die [**CLOCK SET**] Taste, um den Einstellungen zu speichern und zu beenden, oder das Gerät verlässt den Einstellungsmodus automatisch, wenn für 60 Sekunden keine Taste gedrückt wird.

Hinweise:

- Drücken Sie im normalen Anzeigemodus die [**CLOCK SET**] Taste, um zwischen der Jahres- und Datumsanzeige zu wechseln.
- Halten Sie während der Einstellung die [**CLOCK SET**] Taste für 2 Sekunden gedrückt, um zum normalen Anzeigemodus zurückzukehren.

Mondphasen

Die Mondphase wird durch die Zeit, das Datum und die Zeitzone bestimmt. Die folgende Tabelle erklärt die Mondphasensymbole der Nord- und Südhalbkugel. Bitte beachten Sie den Abschnitt über die Ausrichtung des 5-in-1-Senders nach Süden und die Einstellung für die Südhalbkugel.

Nordhalbkugel	Mondphase	Südhalbkugel
	Neumond	
	Mondsichel (zunehmend)	
	Erstes Viertel	
	Zunehmender Mond	
	Vollmond	
	Abnehmender Mond	
	Letztes Viertel	
	Mondsichel (abnehmend)	

Ausrichtung des 5-in-1-Senders nach Süden

Der 5-IN-1-Außensensor ist so kalibriert, dass er für maximale Genauigkeit nach Norden ausgerichtet wird. Für den Benutzer (z.B. Benutzer auf der Südhalbkugel) ist es jedoch möglich, den Sensor mit der Windfahne in Richtung Süden zu verwenden.

1. Installieren Sie den 5-IN-1-Funksensor mit dem Windmesserende nach Süden. (Details zur Montage finden Sie unter **Kabellosen 5-in-1 Sender installieren**)
2. Halten Sie im normalen Anzeigemodus der Station die [**INDEX**] Taste für 10 Sekunden gedrückt, um in den Kalibrierungsmodus zu gelangen. Um in den Sensorausrichtungsmodus zu gelangen, drücken Sie die [**INDEX**] Taste, bis das Symbol "N" in der linken unteren Ecke der LCD-Anzeige erscheint.
3. Drücken Sie die [**Λ**] oder die [**V**] Taste, um zur unteren Seite (Südhalbkugel) zu wechseln.
4. Drücken Sie die [**INDEX**] Taste, um die Einstellung zu bestätigen und zu beenden.

Hinweis:

- Wenn Sie die Einstellung der Halbkugel ändern, wird die Richtung der Mondphase auf dem Display automatisch umgeschaltet.

Einstellen der Alarmzeit

1. Halten Sie in der normalen Zeitanzeige die [**ALARM**] Taste für 2 Sekunden gedrückt, um in die Alarmzeiteinstellung zu gelangen und die Alarmzeit blinkt.
2. Drücken Sie die [**^**] oder die [**v**] Taste, um die Einstellungswerte anzupassen. Halten Sie die Taste gedrückt, um die Einstellung zu beschleunigen.
3. Drücken Sie die [**ALARM**] Taste, um den Einstellwert der Minute zu erhöhen, während die Minutenziffer blinkt.
4. Drücken Sie die [**^**] oder die [**v**] Taste, um den Wert der blinkenden Ziffer einzustellen.
5. Drücken Sie die [**ALARM**] Taste, um die Einstellung zu speichern und zu verlassen.

Hinweis:

- Im Alarmmodus wird das “” Symbol auf dem LCD angezeigt.
- Die Alarmfunktion schaltet sich automatisch ein, sobald Sie die Weckzeit eingestellt haben.

Aktivierung der Alarm- und Temperaturvoralarmfunktion

1. Drücken Sie im normalen Anzeigemodus die [**ALARM**] Taste, um die Alarmzeit für 5 Sekunden anzuzeigen.
2. Wenn die Alarmzeit angezeigt wird, drücken Sie die [**ALARM**] Taste, um die Alarmfunktion zu aktivieren. **Oder** drücken Sie die [**ALARM**] Taste zweimal, um den Alarm mit Frostalarmfunktion zu aktivieren.

		
Alarm aus	Alarm an	Alarm mit Frostalarm

Hinweis:

Sobald der Frostalarm aktiviert wird, ertönt der voreingestellte Alarm und das Symbol für den Frostalarm blinkt 30 Minuten früher, wenn die Außentemperatur unter -3°C liegt.

Wenn die Uhr die Alarmzeit erreicht hat, ist ein Alarmton zu hören.

Der Alarmton kann durch eine der nachfolgenden Bedienungen gestoppt werden:

- Automatischer Stopp nach 2 Minuten Alarm, wenn keine Bedienung erfolgt, und der Alarm wird am nächsten Tag wieder aktiviert.
- Drücken Sie die [**SNOOZE**] Taste, um in die Schlummerfunktion zu wechseln und der Alarm ertönt erneut in 5 Minuten.
- Halten Sie die [**SNOOZE**] Taste für 2 Sekunden gedrückt, um den Alarm zu beenden und der Alarm wird am nächsten Tag wieder aktiviert.
- Drücken Sie die [**ALARM**] Taste, um den Alarm zu beenden und der Alarm wird am nächsten Tag wieder aktiviert.

Hinweise:

- Die Schlummerfunktion kann in 24 Stunden kontinuierlich genutzt werden.
- Während der aktiven Schlummerfunktion blinkt das Alarmsymbol “”.

Temperatur- / Luftfeuchtigkeitsfunktion & -trend

Betätigen Sie den [**°C / °F**] Schiebeschalter, um eine Temperatureinheit zu wählen.

Die Trendanzeige von Temperatur/Luftfeuchtigkeit zeigt den Trend in den kommenden

Minuten an.

Pfeilsymbol			
Temperatur-/ Luftfeuchtetrend	Steigt	Ist konstant	Sinkt

Hinweise:

- Wenn die Innentemperatur unter -40°C liegt, zeigt die LCD-Anzeige "Lo" an.
Wenn die Temperatur über 70°C liegt, zeigt die LCD-Anzeige "HI" an.
- Wenn die Außentemperatur unter -40°C liegt, zeigt die LCD-Anzeige "Lo" an.
Wenn die Temperatur über 80°C liegt, zeigt die LCD-Anzeige "HI" an.
- Wenn die Luftfeuchtigkeit unter 1% liegt, zeigt die LCD-Anzeige "Lo" an.
Wenn die Luftfeuchtigkeit über 99% liegt, zeigt die LCD-Anzeige "HI" an.

Raumkomfortanzeige

Die Raumkomfortanzeige ist eine bildliche Darstellung, die auf der Raumlufttemperatur und -feuchtigkeit basiert, um das Komfortniveau anzuzeigen.

		
Zu kalt	Angenehm	Zu heiß

Hinweise:

- Die Raumkomfortanzeige kann bei gleicher Temperatur, je nach Luftfeuchtigkeit, variieren.
- Es gibt keine Komfortanzeige, wenn die Temperatur unter 0°C (32°F) oder über 60°C (140°F).

Empfang des Sensorsignals

1. Die Station zeigt die Signalstärke für den drahtlosen 5-IN-1-Sender wie folgt an:

		
Kein Signal	Schwaches Signal	Gutes Signal

2. Wenn der Signalempfang unterbrochen wurde und nicht innerhalb von 15 Minuten zurückkehrt, verschwindet das Signalsymbol. Die Temperatur und die Luftfeuchtigkeit werden für den entsprechenden Kanal mit "Er" angezeigt.
3. Wenn der Signalempfang nicht innerhalb von 48 Stunden wieder hergestellt wird, wird die "Er"-Anzeige permanent angezeigt. Sie müssen die Batterien austauschen und dann die [**SENSOR / WI-FI**] Taste drücken, um den Sender wieder zu verbinden.

Anzeige des Außenkanals (optionale Funktion mit zusätzlichen Thermo-Hygro-Sensoren)

Diese Station kann mit einem drahtlosen 5-IN-1-Sensor und bis zu 7 drahtlosen Thermo-Hygro-Sensoren zu koppeln. Wenn Sie 2 oder mehr Sensoren haben, können Sie die [**CHANNEL**] Taste drücken, um im Normalbetrieb zwischen verschiedenen Funkkanälen zu wechseln. Halten Sie die [**CHANNEL**] Taste für 2 Sekunden gedrückt, um die automatische durchlaufende Anzeige einzuschalten und die angeschlossenen Kanäle im 4-Sekunden-Intervall anzuzeigen. Drücken Sie während der aktivierten Funktion die [**CHANNEL**] Taste, um die Funktion zu stoppen und den aktuell angezeigten Kanal anzuzeigen.

Wind

Übersicht über Windgeschwindigkeit und -richtung

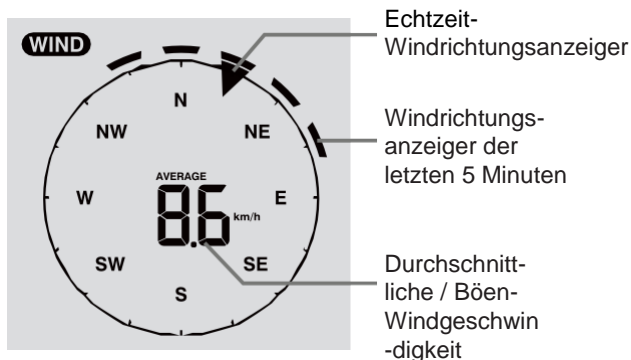

Einheit der und Anzeigeformat der Windgeschwindigkeit einstellen

1. Halten Sie im normalen Anzeigemodus die [**WIND**] Taste für 2 Sekunden gedrückt, um in den Einheitenmodus für die Windgeschwindigkeit zu gelangen und die Einheit blinkt. Drücken Sie die [**^**] oder die [**v**] Taste, um die Windgeschwindigkeitseinheit in dieser Reihenfolge zu ändern: m/s → km/h → Knoten → mph
2. Drücken Sie die [**WIND**] Taste, um zum normalen Anzeigemodus zurückzukehren.

Windanzeigemodus auswählen

Drücken Sie im normalen Anzeigemodus die [**WIND**] Taste, um zwischen **AVERAGE (Mittelwert)** und **GUST (Böe)** Windgeschwindigkeit zu wählen.

Wetterindex

Drücken Sie die [**INDEX**] Taste im WEATHER INDEX-Bereich, um den Wetterindex in dieser Reihenfolge anzuzeigen: **FEELS LIKE** → **HEAT INDEX** → **WIND CHILL** → **DEWPOINT**.

FEELS LIKE-Werte

Die FEELS LIKE-Temperaturwerte zeigt an, wie die Außentemperatur sich anfühlt.

Hitzeindex (HEAT INDEX)

Der Hitzeindex wird von den Temperatur- und Luftfeuchtigkeitsdaten des drahtlosen 5-in-1-Senders ermittelt, wenn die Temperatur zwischen 27°C (80°F) und 50°C (120°F) liegt.

Hitzeindexbereich	Warnung	Erklärung
27°C bis 32°C (80°F bis 90°F)	Vorsicht	Mögliche Hitzeerschöpfung
33°C bis 40°C (91°F bis 105°F)	Große Vorsicht	Mögliche Dehydration durch Hitze
41°C bis 54°C (106°F bis 129°F)	Gefahr	Hitzeerschöpfung wahrscheinlich
≥55°C (≥130°F)	Große Gefahr	Starkes Risiko von Dehydrierung / Sonnenstich

Windchill (WIND CHILL)







Eine Kombination aus den Temperatur- und Windgeschwindigkeitsdaten des drahtlosen 5-in-1-Senders bestimmt den aktuellen Windchill-Faktor.

Taupunkt (DEW POINT)

- Der Taupunkt ist die Temperatur, unter der der Wasserdampf in der Luft bei konstantem Luftdruck in der gleichen Geschwindigkeit, in der er verdampft, zu flüssigem Wasser kondensiert. Das kondensierte Wasser wird als Tau bezeichnet, wenn es sich auf einer festen Oberfläche bildet.
- Die Taupunkttemperatur wird durch die Temperatur- und Feuchtigkeitsdaten des drahtlosen 5-in-1-Senders bestimmt.

Wettervorhersage

Der eingebaute Luftdruckmesser kann Änderungen des Luftdrucks feststellen. Auf der Grundlage der gesammelten Daten kann die Station die Wetterbedingungen in den kommenden 12-24 Stunden in einem Radius von 30 bis 50 km (19-31 Meilen) vorhersagen.

					
Sonnig	Teilw. bewölkt	Bewölkt	Regen	Regen / Sturm	Schnee

Hinweis:

- Die Genauigkeit einer allgemeinen druckbasierten Wettervorhersage liegt bei 70% bis 75%.
- Die Wettervorhersage spiegelt die Wetterlage für die nächsten 12~24 Stunden wider, sie muss nicht die aktuelle Situation widerspiegeln.
- Die **Schnee** Wettervorhersage basiert nicht auf dem Luftdruck, sondern auf der Außentemperatur. Wenn die Temperatur unter -3°C (26°F) liegt, wird das **Schnee** Wettersymbol auf dem LCD angezeigt.

Luftdruck

Der atmosphärische Druck ist der Druck an jedem Ort der Erde, der durch das Gewicht der Luftsäule über der Erde verursacht wird. Ein atmosphärischer Druck bezieht sich auf den Durchschnittsdruck und nimmt mit zunehmender Höhe allmählich ab. Meteorologen verwenden Barometer zur Messung des Luftdrucks. Da die Schwankungen des Luftdrucks stark vom Wetter beeinflusst werden, ist es möglich, das Wetter durch Messung der Druckänderungen vorherzusagen.



Die Luftdruckeinheit einstellen

Drücken Sie im normalen Anzeigemodus die [**BARO UNIT**] Taste, um die Luftdruckeinheit in dieser Reihenfolge zu ändern: hPa → inHg → mmHg

Absolute / relative Luftdruckaufzeichnungen anzeigen

Halten Sie die [**BARO**] Taste im normalen Anzeigemodus gedrückt, um zwischen **ABSOLUTE / RELATIVE** Luftdruck zu wechseln.

Relative Luftdruckwerte einstellen

Gehen Sie zu "Erweiterte Einstellung in der Weboberfläche" auf Seite 13.

Wenn Ihr lokaler REL-Wert z.B. 1010 hPa beträgt und der absolute Luftdruck, z.B. 1013 hPa, dann geben Sie "-3" in das Feld ein.

Niederschlag

Der **RAINFALL**-Bereich zeigt die Informationen zu Niederschlag und Regenmenge an.



Niederschlagseinheit einstellen

1. Halten Sie die [**RAIN**] Taste für 2 Sekunden gedrückt, um die Einstellung zu beginnen.
2. Drücken Sie die [**▲**] oder die [**V**] Taste, um die Niederschlagseinheit in mm oder in zu wählen.
3. Drücken Sie die [**RAIN**] Taste, um die Einstellung zu bestätigen und zu beenden.

Auswahl des Anzeigeformats des Niederschlags

Drücken Sie die [**RAIN**] Taste um zwischen den folgenden Anzeigen zu wählen:

1. **HOURLY** - die gesamte Niederschlagsmenge der letzten Stunde
2. **DAILY** - die gesamte Niederschlagsmenge ab Mitternacht
3. **WEEKLY** - die gesamte Niederschlagsmenge der laufenden Woche
4. **MONTHLY** - die gesamte Niederschlagsmenge des laufenden Kalendermonats
5. **Total** - die gesamte Niederschlagsmenge seit dem letzten Zurücksetzen
6. **Rate** – die aktuelle Niederschlagsrate in der letzten Stunde (Aktualisierung alle 24 Sekunden)

Aufzeichnung der gesamten Niederschlagsmenge zurücksetzen

Halten Sie die [**HISTORY**] Taste im normalen Anzeigemodus für 2 Sekunden gedrückt, um die Aufzeichnungen des Niederschlagsmenge zurückzusetzen.

Hinweis:

Um die Aufzeichnung fehlerfreier Daten sicherzustellen, setzen Sie die Aufzeichnungen der Regenmenge zurück, wenn Sie den 5-in-1-Sender an einen neuen Standort aufstellen.

MAX / MIN Datenaufzeichnung

Die Station kann die gesammelten maximalen (MAX) und minimalen (MIN) Wetterdaten mit dem entsprechenden Zeitstempel aufzeichnen, damit Sie sie leicht einsehen können.

Gesammelte MAX / MIN Daten anzeigen

Drücken Sie die [**MAX / MIN**] Taste im normalen Anzeigemodus, um die MAX/MIN Aufzeichnungen anzusehen. Die Reihenfolge der Anzeige ist wie folgt:

MAX-Temperatur für Innen (oder den ausgewählten Kanal) → MIN-Temperatur für Innen (oder den ausgewählten Kanal) → MAX-Luftfeuchtigkeit für Innen (oder den ausgewählten Kanal) → MIN-Luftfeuchtigkeit für Innen (oder den ausgewählten Kanal) → MAX-Temperatur für Außen → MIN-Temperatur für Außen → MAX-Luftfeuchtigkeit für Außen → MIN-Luftfeuchtigkeit für Außen → MAX durchschnittliche Windgeschwindigkeit → MAX Böe → MAX relativer Luftdruck → MIN relativer Luftdruck → MAX absoluter Luftdruck → MIN absoluter Luftdruck → MAX FEELS LIKE-Werte → MIN FEELS LIKE-Werte → MAX Hitzendex-Werte → MIN Hitzeindex-Werte → MAX Windchill-Werte → MIN Windchill-Werte → MAX Taupunkt-Werte → MIN Taupunkt-Werte → MAX täglicher Niederschlag.

MAX / MIN Aufzeichnungen löschen

Halten Sie die [MAX / MIN] Taste für 2 Sekunden gedrückt, um die MAX/MIN Aufzeichnungen der ausgewählten Wetteranzeige zu löschen.

Hinweis:

Der LCD zeigt auch das " **HISTORY** " Symbol an, sowie die Aufzeichnungszeit und das Datum.

Historiendaten der letzten 24 Stunden

Die Station speichert automatisch die Wetterdaten der letzten 24 Stunden.

1. Drücken Sie die [**HISTORY**] Taste, um um den Beginn der Wetterdaten der aktuellen Stunde zu überprüfen, z.B. die aktuelle Zeit ist 7:25 Uhr, 8. März, das Display zeigt die Daten von 7:00 Uhr, 8. März.
2. Drücken Sie mehrfach die [**HISTORY**] Taste, um ältere Messwerte der letzten 24 Stunden anzuzeigen, z.B. 6:00 Uhr (8. März), 5:00 Uhr (8. März), ..., 10:00 Uhr (7. März), 9:00 Uhr (7. März), 8:00 Uhr (7. März)

Hinweis:

Der LCD zeigt auch das " **HISTORY** " Symbol an, sowie die Aufzeichnungszeit und das Datum.

Wetteralarmeinstellung

Der Wetteralarm kann Sie über bestimmte Wetterbedingungen informieren. Sobald das Alarmkriterium erfüllt ist, wird der Alarmton aktiviert und das Alarmsymbol auf dem LCD blinkt.

Alarm einstellen

1. Drücken Sie die [**ALERT**] Taste, um die gewünschte Wetterwarnung aus wie folgt auszuwählen:

Alarmreihenfolge	Einstellbereich	Anzeigeabschnitt	Standardwert
Innentemperatur-Hochalarm (aktueller Kanal)	-40°C ~ 80°C	Temperatur & Luftfeuchtigkeit von Innen / des ausgewählten Kanals	40°C
Innentemperatur-Tiefalarm (aktueller Kanal)			0°C
Innenluftfeuchtigkeit-Hochalarm (aktueller Kanal)	1% ~ 99%		80%
Innenluftfeuchtigkeit-Tiefalarm (aktueller Kanal)			40%
Außentemperatur-Hochalarm	-40°C ~ 80°C	Temperatur & Luftfeuchtigkeit von Außen	40°C
Außentemperatur-Tiefalarm			0°C
Außenluftfeuchtigkeit-Hochalarm	1% ~ 99%		80%
Außenluftfeuchtigkeit-Tiefalarm			40%
Durchschnittliche Windgeschwindigkeit	0,1m/s ~ 50m/s	Windrichtung & -geschwindigkeit	17,2mm/h
Druckabfall	1hPa ~ 10hPa	Luftdruck	3hPa
Stündliche Niederschläge	1mm ~ 1000mm	Niederschlag	100mm

2. Halten Sie die [**ALERT**] Taste in der aktuellen Anzeige für 2 Sekunden gedrückt, um die Alarmeinstellung zu beginnen und die entsprechende Anzeige blinkt.
3. Drücken Sie die [**▲**] oder die [**V**] Taste, um die Werte anzupassen oder halten Sie die Taste gedrückt, um die Einstellung der Werte zu beschleunigen.
4. Drücken Sie die [**ALERT**] Taste, um die Einstellung zu bestätigen.
5. Drücken Sie die [**ALARM**] Taste, um den Alarm an-/auszuschalten.
6. Drücken Sie die [**ALERT**] Taste, um zum nächsten Einstellungsabschnitt zu gelangen.

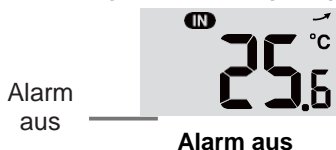

7. Drücken Sie eine beliebige Taste auf der Vorderseite der Station, um den Alarm an/aus Status zu speichern und in den normalen Anzeigemodus zurück zu kehren. Wenn für 30 Sekunden keine Tasten genutzt werde, kehrt die Station automatisch zur normalen Anzeige zurück..

Beenden des aktiven Alarms

Drücken Sie die [**SNOOZE**] Taste, um den Alarmton zu beenden, oder lassen Sie den Alarm nach 2 Minuten automatisch enden.

Hinweise:

- Sobald der Alarm ausgelöst wird, ertönt der Alarm 2 Minuten lang und das entsprechende Alarmsymbol und die Messwerte blinken.
- Wenn der Alarm nach 2 Minuten automatisch ausgeschaltet wird, blinken das Alarmsymbol und die Messwerte so lange, bis die Wetterdaten außerhalb des Alarmbereichs liegen.
- Der Wetteralarm ertönt erneut, wenn die Wetterwerte wieder in den Alarmbereich fallen.

Wartung

Batteriewechsel

Die Batterieendanzeige “” wird im OUT- oder im CH-Bereich angezeigt, wenn die Batteriespannung des aktuellen drahtlosen Kanals oder des 5-in-1-Senders im Freien schwach ist. Sie sollten alle Batterien im angezeigten Sender auf einmal austauschen.

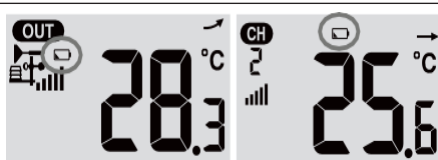

Reinigung des Regensammlers

1. Lösen Sie den Regensammler, indem Sie ihn um 30° gegen den Uhrzeigersinn drehen.
2. Entfernen Sie vorsichtig den Regensammler.
3. Reinigen und entfernen Sie alle Ablagerungen und Insekten.
4. Installieren Sie den Regensammler, wenn er sauber und vollständig getrocknet ist.

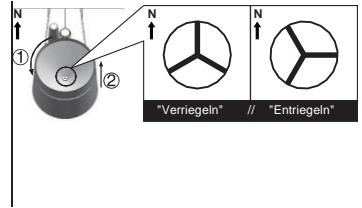

Reinigung des Thermo-Hygro-Sensors

1. Entfernen Sie die beiden Schrauben an der Unterseite des Strahlenschutzes.
2. Ziehen Sie den Schutz vorsichtig heraus.
3. Entfernen Sie vorsichtig Schmutz oder Insekten auf dem Sensorgehäuse.
4. Reinigen Sie den Schutz mit Wasser, um Schmutz und Insekten zu entfernen (lassen Sie die Sensoren nicht nass werden).
5. Montieren Sie alle Teile wieder, wenn sie sauber und vollständig getrocknet sind.

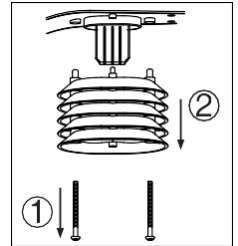

Hiermit erklärt TechnoTrade, dass sich das Produkt WS1900 in Übereinstimmung mit den grundlegenden Anforderungen und den übrigen einschlägigen Bestimmungen der Richtlinie 2014/53/EU und ROHS 2011/65/EG befindet. Die Original-EU-Konformitätserklärung finden Sie unter: www.technoline.de/doc/4029665019000

Technische Daten

Allgemeine technische Daten - Station

Abmaße (B x H x T)	136 x 168 x 24,5mm (5,4 x 6,6 x 1in)
Gewicht	370g (mit Batterien)
Stromversorgung	DC 5V, 1A Netzteil HX075-0501000-AG-001
Batterien für Back-up	CR2032, 3V Batterien
Betriebstemperaturbereich	-5°C ~ 50°C

Technische Daten zu Wi-Fi-Kommunikation

Wi-Fi-Standard	802,11 b/g/n
Wi-Fi Betriebsfrequenz & Sendeleistung:	2,4GHz b: 17,0dBm / g: 13,5dBm / n: 12,5dBm
Unterstützte Router-Sicherheitstypen	WPA/WPA2, OPEN, WEP (WEP unterstützt nur hexadezimale Passwörter)
Unterstützte Geräte für die Einrichtung	Integriertes Wi-Fi mit AP-Modus Funktion Smart Devices, Laptops oder PCs: Android Smartphone, Android Pad, iPhone, iPad oder Windows Laptop

Empfohlener Webbrowser für die Einrichtung der Benutzeroberfläche	Webbrowser, die HTML 5 unterstützen, wie beispielsweise die neueste Version von Chrome, Safari, Edge, Firefox oder Opera.
---	---

Technische Daten zur Kommunikation mit dem kabellosen 5-in-1-Sender

Unterstützte Sensoren	1 x Kabelloser 5-in-1-Sender und bis zu 7 Thermo-Hygro-Sensoren
Funkfrequenz & Sendeleistung	868Mhz 7dBm
Funk-Übertragungsbereich	150m

Technische Daten zu zeitbezogenen Funktionen

Zeitanzeige	SS: MM
Stundenformat	12 Stunden mit AM / PM oder 24 Stunden
Datumsanzeige	DD / MM oder MM / DD
Zeitsynchronisationsverfahren	Über Internet-Zeitserver zur Synchronisation des UTCs
Wochentagsprachen	EN / DE / FR / ES / IT / NL / RU
Zeitzone	+13 ~ -12 Stunden
Sommerzeit (DST)	EIN (ON) / AUS (OFF)

Technische Daten zur Luftdruckanzeige & -funktionen // Hinweis: Die folgenden Details sind so aufgelistet, wie sie auf der Konsole angezeigt oder bedient werden.

Luftdruckeinheit	hPa, inHg und mmHg
Messbereich	540 ~ 1100hPa (relativer Einstellbereich 930 ~ 1050hPa)
Genauigkeit	(700 ~ 1100hPa ± 5hPa) / (540 ~ 696hPa ± 8hPa) (20,67 ~ 32,48inHg ± 0,15inHg) / (15,95 ~ 20,55inHg ± 0,24inHg) (525 ~ 825mmHg ± 3,8mmHg) / (405 ~ 522mmHg ± 6mmHg) Üblicherweise bei 25°C (77°F)
Auflösung	1hPa / 0.01inHg / 0.1mmHg
Wettervorhersage	Sonnig / Klar, Leicht bewölkt, Bewölkt, Regen, Regen / Sturm und Schnee
Anzeigemodi	Aktuell
Speicherungsmodi	Historische Daten der letzten 24 Stunden, täglich Max / Min.
Alarm	Druckänderungsalarm

Technische Daten zu Innen-/Außentemperaturanzeige und -funktionen // Hinweis: Die folgenden Details sind so aufgelistet, wie sie auf der Konsole angezeigt oder bedient werden.

Temperatureinheit	°C und °F
Anzeigebereich	Innenbereich:-40 ~ 70°C(-40 ~ 158°F), Außenbereich:-40 ~ 80(-40 ~ 176°F)
Innengenauigkeit	<0°C oder >40°C ± 2°C (<32°F oder >104°F ± 3.6°F) 0~40°C ± 1°C (32~104°F ± 1.8°F)
Außengenauigkeit	60,1 ~ 80°C ± 0,8°C (140,2 ~ 176°F ± 1,4°F) 5,1 ~ 60°C ± 0,4°C (41.2 ~ 140°F ± 0,7°F) -19,9 ~ 5°C ± 1°C (-3,8 ~ 41°F ± 1,8°F) -40 ~ -20°C ± 1.5°C (-40 ~ -4°F ± 2,7°F)
Auflösung	°C / °F (1 Dezimalstelle)
Anzeigemodi	Derzeit
Speicherungsmodi	Historische Daten der letzten 24 Stunden, täglich Max / Min.
Alarm	Hi / Lo (Höchst-/Tiefst-) Temperaturalarm

Technische Daten zu Innen-/Außenluftfeuchteanzeige und -funktionen // Hinweis: Die folgenden Details sind so aufgelistet, wie sie auf der Konsole angezeigt oder bedient werden.

Luftfeuchtigkeitseinheit	%
Anzeigebereich	1 ~ 99%
Innengenauigkeit	20~39% oder 71~90% RH \pm 8%RH @ 25°C (77°F) 40~70% RH \pm 5%RH @ 25°C (77°F)
Außengenauigkeit	1 ~ 20% RH \pm 6,5% RH @ 25°C (77°F) 21 ~ 80% RH \pm 3,5% RH @ 25°C (77°F) 81 ~ 99% RH \pm 6,5% RH @ 25°C (77°F)
Auflösung	1%
Anzeigemodi	Derzeit
Speicherungsmodi	Historische Daten der letzten 24 Stunden, Max / Min.
Alarm	Hi / Lo (Höchst-/Tiefst-) Luftfeuchtigkeitsalarm

Technische Daten zur Anzeige & Funktionen von Windgeschwindigkeit & -richtungen

Hinweis: Die folgenden Details sind so aufgelistet, wie sie auf der Konsole angezeigt oder bedient werden.

Windgeschwindigkeitseinheit	mph, m/s, km/h und Knoten
Anzeigebereich der Windgeschwindigkeit	0 ~ 112mph, 50m/s, 180km/h, 97 Knoten
Auflösung	0,1mph, 0,1m/s, 0,1km/h, 0,1 Knoten
Geschwindigkeitsgenauigkeit	< 5m/s: +/- 0,5m/s; > 5m/s: +/- 6% (je nachdem, was größer ist)
Anzeigemodus	Böe / Durchschnittlich
Speicherungsmodi	Historische Daten der letzten 24 Stunden, Max. Böe/ durchschnittlich
Alarm	Hi Windgeschwindigkeitsalarm (Durchschnitt / Böe)
Windrichtungsaufösungen	16 Windrichtungen

Technische Daten zur Regenanzeige & -funktionen // Hinweis: Die folgenden Details sind so aufgelistet, wie sie auf der Konsole angezeigt oder bedient werden.

Niederschlagseinheit	mm und in
Niederschlagsgenauigkeit	\pm 7% oder 1 Spitze
Niederschlagsmessbereich	0 ~ 19999mm (0 ~ 787,3 in)
Auflösung	0,254mm (0,01in)
Anzeigemodi	Derzeit
Speicherungsmodi	Historische Daten der letzten 24 Stunden, Max.
Niederschlagsanzeigemodus	Stündlich / Täglich / Wöchentlich / Monatlich / Gesamtniederschlag
Alarm	Täglicher Hi (Höchst-) Niederschlagsalarm

Technische Daten zur Wetterindexanzeige & -funktionen // Hinweis: Die folgenden Details sind so aufgelistet, wie sie auf der Konsole angezeigt oder bedient werden.

Wetterindexanzeige	Feels like, Wind Chill, Hitzeindex und Taupunkt
Feels like-Messbereich	-40 ~ 50°C
Wind chill-Messbereich	-40 ~ 18°C, Windegeschwindigkeit >4.8km/h
Hitzeindexbereich	26 ~ 50°C
Taupunktbereich	-20 ~ 60°C
Anzeigemodi	Derzeit
Speicherungsmodi	Historische Daten der letzten 24 Stunden, Max. / Min.

Kabelloser 5-in-1-Sender

Ausmaße (B x H x T)	343,5 x 393,5 x 136mm (13,5 x 15,5 x 5,35in)
Gewicht	734g (mit Batterien)
Stromversorgung	3 x AA, 1.5V Batterien (Lithium-Batterien empfohlen)
Wetterdaten	Temperatur, Luftfeuchtigkeit, Windgeschwindigkeit, Windrichtung, und Niederschlag
Übertragungsbereich	150m
Funkfrequenz & Sendeleistung	868Mhz 7dBm
Übertragungsintervall	<ul style="list-style-type: none">• 12 Sekunden für Windgeschwindigkeits- und Windrichtungsdaten• 24 Sekunden für Temperatur-, Luftfeuchtigkeits- und Regendaten
Betriebsbereich	-40 ~ 60°C (-40 ~ 140°F), Lithium-Batterien erforderlich

Vorsichtsmaßnahmen

- Es wird dringend empfohlen, das "Benutzerhandbuch" zu beachten und zu lesen. Der Hersteller und Lieferant kann keine Verantwortung für fehlerhafte Messwerte, verlorene Exportdaten und Folgen bei ungenauer Messung übernehmen.
- Dieses Produkt ist nur für den Gebrauch im Haushalt als Hinweis auf die Wetterbedingungen bestimmt. Dieses Produkt darf nicht für medizinische Zwecke oder zur Information der Öffentlichkeit verwendet werden.
- Setzen Sie das Gerät nicht übermäßiger Gewalt, Stößen, Staub, Temperatur oder Feuchtigkeit aus.
- Decken Sie die Lüftungsöffnungen nicht mit Gegenständen wie Zeitungen, Vorhängen usw. ab.
- Tauchen Sie das Gerät nicht in Wasser. Wenn Sie Flüssigkeit darüber verschütten, trocknen Sie es sofort mit einem weichen, fusselfreien Tuch ab.
- Reinigen Sie das Gerät nicht mit scheuernden oder korrosiven Stoffen.
- Manipulieren Sie nicht die internen Komponenten des Geräts. Dadurch erlischt die Garantie.
- Die Platzierung dieses Produkts auf bestimmten Holzarten kann zu Schäden an der Verarbeitung führen, für die der Hersteller nicht verantwortlich ist. Beachten Sie die Pflegehinweise des Möbelherstellers.
- Verwenden Sie nur neue Batterien. Mischen Sie keine neuen und alten Batterien.
- Verwenden Sie nur die vom Hersteller angegebenen Aufsätze / Zubehörteile.
- Die in diesem Handbuch gezeigten Bilder können von der tatsächlichen Anzeige abweichen.
- Bei der Entsorgung dieses Produkts ist darauf zu achten, dass es für eine spezielle Behandlung getrennt gesammelt wird.
- Entsorgen Sie verbrauchte Batterien gemäß den Anweisungen.
- VORSICHT! Explosionsgefahr, wenn die Batterie durch einen falschen Typ ersetzt wird.
- Die Steckdose muss in der Nähe des Geräts installiert und leicht zugänglich sein.
- Der Inhalt dieses Handbuchs darf nicht ohne Genehmigung des Herstellers vervielfältigt werden.

- Technische Daten und Inhalte der Bedienungsanleitung für dieses Produkt können ohne Vorankündigung geändert werden.
- Wenn Ersatzteile benötigt werden, stellen Sie sicher, dass der Servicetechniker vom Hersteller angegebene Ersatzteile verwendet, die die gleichen Eigenschaften wie die Originalteile aufweisen. Unbefugter Austausch kann zu Bränden, Stromschlägen oder anderen Gefahren führen.
- Dieses Produkt ist kein Spielzeug. Außerhalb der Reichweite von Kindern aufbewahren.
- Die Konsole ist nur für den Einsatz im Innenbereich vorgesehen.
- Stellen Sie die Konsole mindestens 20 cm von Personen in der Nähe auf.
- Dieses Gerät ist ausschließlich für den Gebrauch in Innenräumen gedacht.
- Setzen Sie das Gerät nicht extremer Gewalteinwirkung oder Stößen aus.
- Setzen Sie das Gerät nicht hohen Temperaturen, direktem Sonnenlicht, Staub und Feuchtigkeit aus.
- Tauchen Sie das Gerät nicht in Wasser.
- Vermeiden Sie den Kontakt mit ätzenden Materialien.
- Werfen Sie das Gerät nicht ins Feuer. Es könnte explodieren.
- Öffnen Sie nicht das Gehäuse und manipulieren Sie nicht bauliche Bestandteile des Geräts.

Batterie-Sicherheitshinweise

- Verwenden Sie nur Alkali-Batterien, keine wiederaufladbaren Batterien.
- Legen Sie die Batterien unter Beachtung der Polarität (+/-) richtig ein.
- Ersetzen Sie stets einen vollständigen Batteriesatz.
- Mischen Sie niemals alte und neue Batterien.
- Entfernen Sie erschöpfte Batterien sofort.
- Entfernen Sie die Batterien bei Nichtnutzung.
- Laden Sie die Batterien nicht auf und werfen Sie sie nicht ins Feuer. Sie könnten explodieren.
- Bewahren Sie die Batterien nicht in der Nähe von Metallobjekten auf, da ein Kontakt einen Kurzschluss verursachen kann.
- Setzen Sie Batterien keinen hohen Temperaturen, extremer Feuchtigkeit oder direktem Sonnenlicht aus.
- Bewahren Sie Batterien außerhalb der Reichweite von Kindern auf. Verschlucken der Batterien kann zum Ersticken führen.

Verwenden Sie das Produkt ausschließlich für den vorgesehenen Zweck!

Hinweispflicht nach dem Batteriegesetz



Altbatterien gehören nicht in den Hausmüll. Wenn Batterien in die Umwelt gelangen, können diese Umwelt- und Gesundheitsschäden zur Folge haben. Sie können gebrauchte Batterien unentgeltlich bei ihrem Händler und Sammelstellen zurückgeben. Sie sind als Verbraucher zur Rückgabe von Altbatterien gesetzlich verpflichtet!

Hinweispflicht nach dem Elektronikgerätegesetz



Laut Elektro- und Elektronikgerätegesetz (ElektroG) gehört Elektroschrott nicht in den Hausmüll, sondern ist zu recyceln oder umweltfreundlich zu entsorgen. Entsorgen Sie ihr Gerät in einen Recycling Container oder an eine lokale Abfallsammelstelle.

Externe Stromversorgung

Veröffentlichte Informationen	Präziser Wert	Einheit
Modell-Nr.	HX075-0501000-AG-001	
Eingangsspannung	100-240	V
Eingangs-Wechselstromfrequenz	50/60	Hz
Ausgangsspannung	DC 4,75-5,25	V
Ausgangsstrom	1	A
Ausgangsleistung	7.5	W
Durchschnittliche aktive Effizienz	$\geq 73,62$	%
Wirkungsgrad bei niedriger Last (10 %)	64,93	%
Leistungsaufnahme bei Nulllast	≤ 0.1	W

Die relevanten Lastbedingungen sind wie folgt:

Prozentualer Anteil des Ausgangsstroms auf dem Typenschild	
Lastzustand 1	100 % \pm 2 %
Lastzustand 2	75 % \pm 2 %
Lastzustand 3	50 % \pm 2 %
Lastzustand 4	25 % \pm 2 %
Lastzustand 5	10 % \pm 1 %
Lastzustand 6	0 % (Leerlaufzustand)

**WI-FI weather station with
5-In-1 professional sensor
Model: WS1900
User Manual**



Introduction	2
Overview	2
Installation and setup	4
Power-up station	6
Pairing wireless 5-in-1 weather sensor & station	7
Pairing additional wireless sensor & station (optional)	7
Create weather server account & setup of wi-fi connection	7
Create Weather Underground account	7
Create Weathercloud account	8
Setup of wi-fi connection	9
Setup the weather server connection	10
Advanced setting in web interface	12
View your weather data in WUnderground	12
View your weather data in Weathercloud	13
Firmware update	13
Other settings & functions of the station	14
Time setting	14
Moon phase	15
Pointing the wireless 5-in-1 sensor to south	15
Setting the alarm time	16
Activating alarm and temperature pre-alarm function	16
Temperature / humidity function & trend	16
Room comfort indicator	17
Wireless receiving of sensor signal	17
Wind	18
Weather index	18
Weather forecast	19
Barometric pressure	19
Rainfall	19
MAX / MIN data recording	20
History data of past 24 hours	20
Weather alert setting	20
Maintenance	22
Battery replacement	22
Clearing the rain collector	22
Clearing the thermo-hygro sensor of wireless 5-in-1 sensor	22
Specifications	22
Precautions	25
Battery safety warnings	26

Introduction

Thank you for selecting Wi-fi weather station with 5-in-1 professional sensor. This system gathers and automatically uploads accurate and detailed weather data to Weather Underground and Weathercloud website - the famous weather service which allows weather observers to upload their local weather data with automated personal weather stations (PWS) - at which you can access and upload your weather data freely. This product offers professional weather observers or serious weather enthusiasts robust performance with a wide range of options and sensors. You will get your own local forecast, high/lows, totals and averages for virtually all weather variables without using a PC.

This weather station which transmits in / outdoor temperature, humidity, wind and rain data, which can add to a sensor array of maximum 7 units, transmits your temperature & humidity to the console. Both sensors are fully assembled and calibrated for your easy installation. They send data at a low power radio frequency to the console from up to 150m away (line of sight).

In the console, a high-speed processor is embedded to analyze the received weather data and these real-time data can be published to Wunderground.com and weathercloud.net through your home Wi-fi router. The console can also synchronize with internet time server to keep the time and weather data time stamp of high precision. The LCD display shows informative weather readings with advanced features, such as high/low alert alarm, different weather index, and MAX/MIN records. With calibration and moon phase feature, this system is truly a remarkably personal yet professional weather station for your own backyard.

Note:

This instruction manual contains useful information on the proper use and care of this product. Please read this manual through to fully understand and enjoy its features, and keep it handy for future use.

Overview

Base station

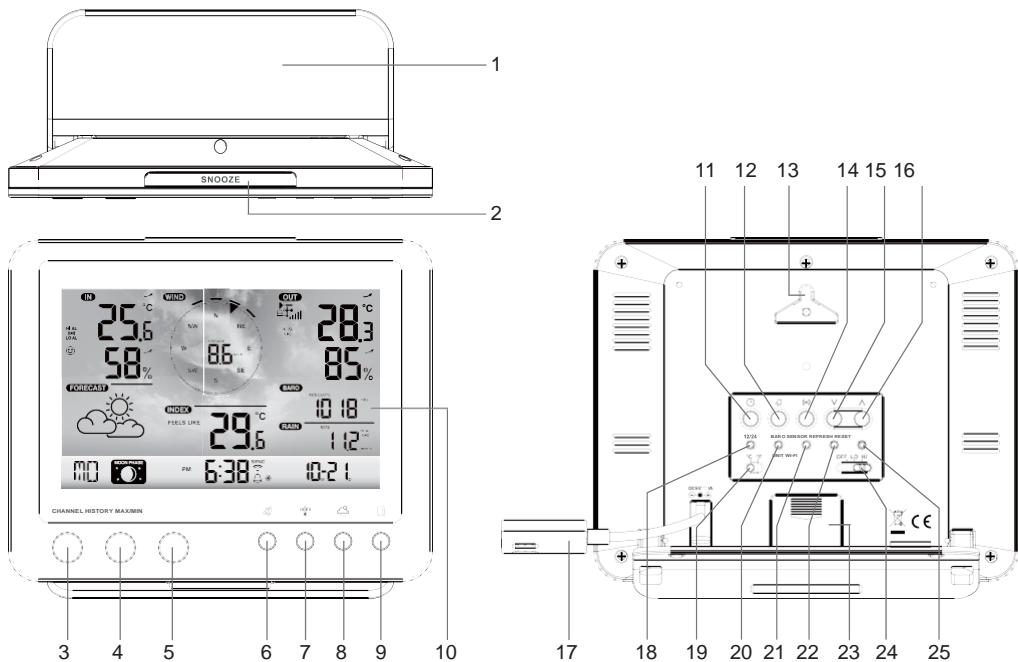

- 1 . Table stand
- 2 . [**SNOOZE**] key
- 3 . [**CHANNEL**] key
- 4 . [**HISTORY**] key
- 5 . [**MAX / MIN**] key
- 6 . [**WIND**] key
- 7 . [**INDEX**] key
- 8 . [**BARO**] key
- 9 . [**RAIN**] key
- 10 . LCD display
- 11 . [**CLOCK SET**] key
- 12 . [**ALARM**] key
- 13 . Wall mounting holder
- 14 . [**ALERT**] key
- 15 . [**V**] key
- 16 . [**Λ**] key
- 17 . Power jack
- 18 . [**12/24**] key
- 19 . [**°C / °F**] slide switch
- 20 . [**BARO UNIT**] key
- 21 . [**SENSOR / WI-FI**] key
- 22 . [**REFRESH**] key
- 23 . Battery compartment
- 24 . [**OFF/LO/HI**] key
- 25 . [**RESET**] key

LCD display

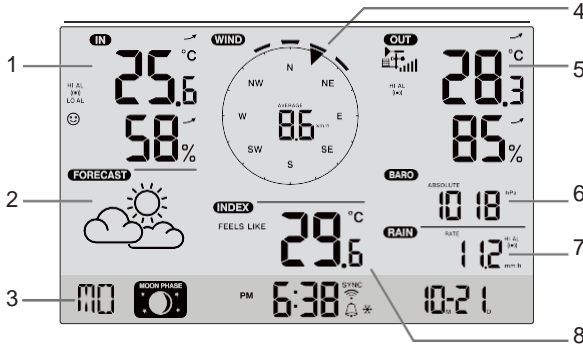

- Display section:
- 1 . Indoor / CH temperature & humidity
 - 2 . Weather forecast
 - 3 . Time, calendar & moon phase
 - 4 . Wind direction & speed
 - 5 . Outdoor temperature & humidity
 - 6 . Barometer
 - 7 . Rainfall
 - 8 . Weather index

Wireless 5-in-1 weather sensor

- 1 . Rain collector
- 2 . Balance indicator
- 3 . Antenna
- 4 . Wind cups
- 5 . Mounting pole
- 6 . Radiation shield
- 7 . Windvane
- 8 . Mounting base
- 9 . Mounting clamp
- 10 . Red LED indicator
- 11 . [**RESET**] key
- 12 . Battery door
- 13 . Screws

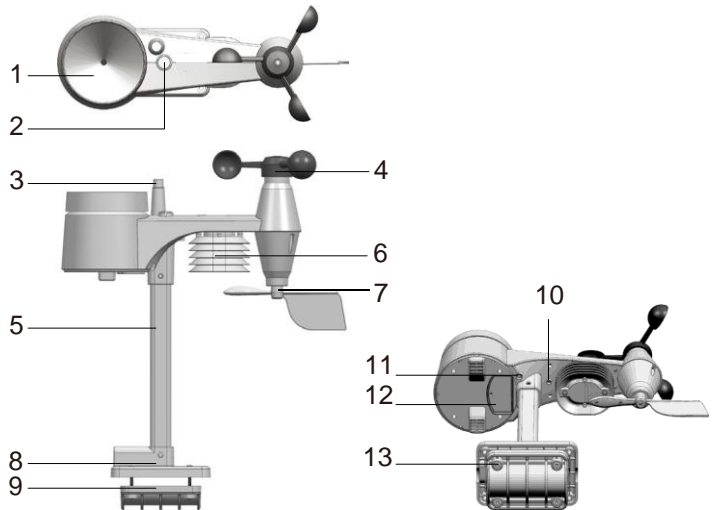

Rain gauge

- 1 . Rain collector
- 2 . Tipping bucket
- 3 . Rain sensor
- 4 . Drain holes

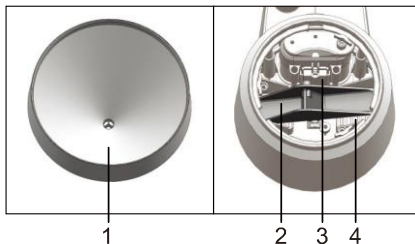

Temperature and humidity sensor

- 1 . Radiation shield Sensor casing
- 2 . Temperature and humidity sensor (inside the radiation shield)

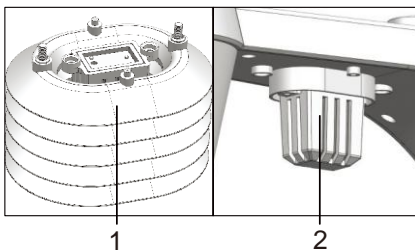

Wind sensor

- 1 . Wind cups (anemometer)
- 2 . Wind vane

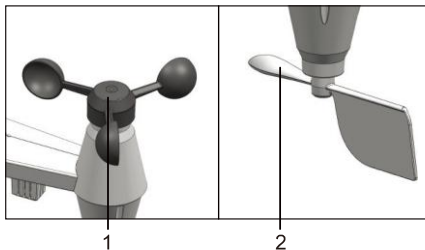

Installation and setup

Install wireless 5-in-1 sensor

Your wireless 5-IN-1 sensor measures wind-speed, wind-direction, rainfall, temperature and humidity for you. It's assembled and calibrated for your easy installation.

Install batteries

Unscrew the battery door at bottom of unit and insert the batteries according to the +/- polarity indicated. Screw the battery door compartment on tightly.

Note:

- Ensure the water tight O-ring is properly aligned in place to ensure water resistant.
- The red LED will begin flashing every 12 seconds.

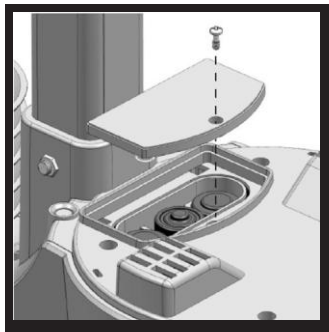

Assemble the stand and pole

Step 1

Insert the top side of the pole to the square hole of the weather sensor.

Note:

Ensure the pole and sensor's indicator align.

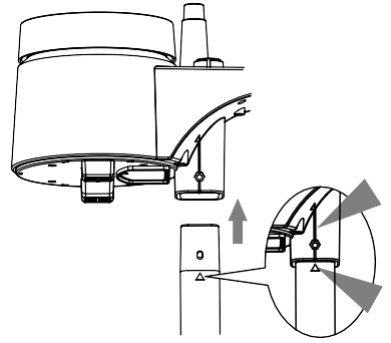

Step 2

Place the nut in the hexagon hole on the sensor, then insert the screw in other side and tighten it by the screw driver.

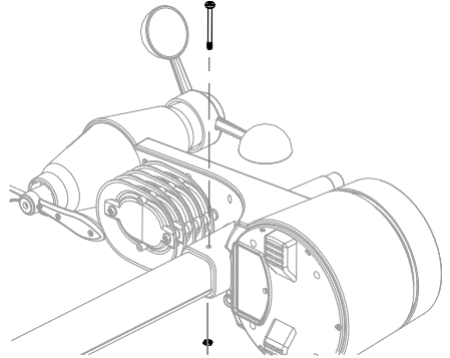

Step 3

Insert the other side of the pole to the square hole of the plastic stand.

Note:

Ensure the pole and stand's indicator align.

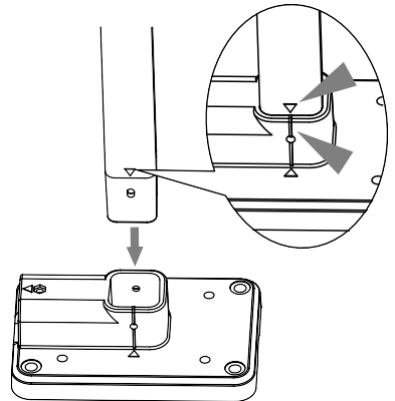

Step 4

Place the nut in the hexagon hole of the stand, then insert the screw in other side and then tighten it by the screw driver.

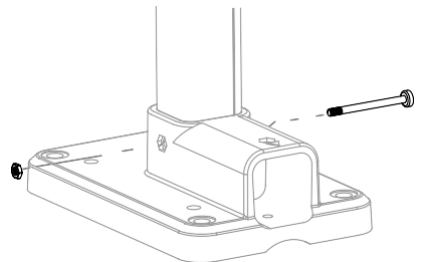

Install the wireless 5-IN-1 sensor in an open location with no obstructions above and around the sensor for accurate rain and wind measurement. Install the sensor with the smaller end facing the North to properly orient the wind direction vane.

Secure the mounting stand and bracket (included) to a post or pole, and allow minimum 1.5m off the ground.

Make sure that the air bubble on the balance indicator is within the black circle before the sensor gets screwed tight.

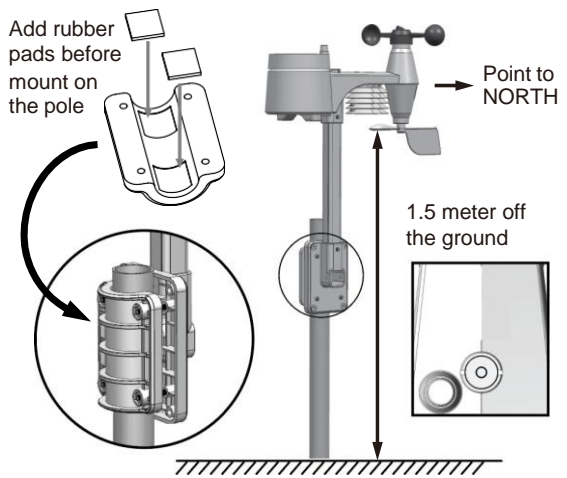

Base station

Your station can pairing up with the wireless 5-IN-1 outdoor weather sensor and up to 7 optional wireless sensors. (Not included)

Install the back-up battery (not included, optional)



- 1 . Remove the battery door of the base station.
- 2 . Insert a new button cell battery.
- 3 . Replace the battery door.

Note:

The backup battery can backup: Time & Date, Max/Min & Past 24 hours weather records, Alert setting values, offset value of weather data and Sensor(s) channel history.

The built-in memory can backup: Router setting and Weather server setting

Power up the station

- 1 . Plug the power adaptor to power up the console.
- 2 . Once the console power up, all the segments of the LCD will be shown.
- 3 . The console will automatically start AP (Access Point) mode.

Note:

If no display appears on the LCD after you plug the adaptor, press [RESET] key by using a pointed object.

Set the LCD display viewing angle

Press [^] or [v] key in normal mode to adjust LCD viewing angle to fit table stand or wall mount situation.

Pairing 5-in-1 weather sensor & station

After insert of batteries, the console will automatically search and connect the wireless 5-IN-1 sensor (the sensor antenna icon blinking).

Once the connection is successful, antenna icon and readings for outdoor temperature & humidity, wind speed, wind direction and rainfall will appear on the LCD.

Changing batteries and manual pairing of sensor

Whenever you changed the batteries of the wireless 5-IN-1 sensor, pairing must be done manually.

- 1 . Change all the batteries to new ones in the sensor.
- 2 . Press [**SENSOR / WI-FI**] key on the console .
- 3 . Press [**RESET**] key on the wireless 5-IN-1 sensor.

Pairing additional wireless sensor(s) & station (optional)

This console can support up to 7 additional wireless sensor(s). You can press [**SENSOR / WIFI**] key to search the on display channel's sensor manually. Once your sensor paired up, the sensor signal strength indicator and weather reading will appear on your console display.

Note:

- The additional wireless sensor(s) is not included.

Create weather server account & setup wi-fi connection

The console can upload weather data to Wunderground and / or Weathercloud through WI-FI router. you can follow the step below to setup your device.

Note:

The Weather Underground and Weathercloud website are subject to change.

Create Weather Underground account

- 1 . In <https://www.wunderground.com> click the "Join" on the top right corner to open the registration page. Follow the instructions to create your account.

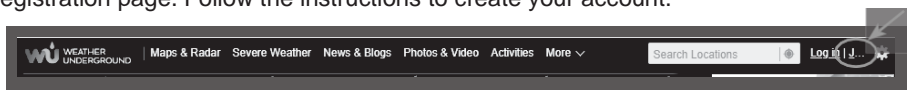

Note:

Use the valid email address to register your account.

- 2 . After you have created your account and completed the Email validation, please go back to the WUnderground web page. Click "My Profile" -> "My Devices" -> "Add a New Device" -> "Professional Weather Station".

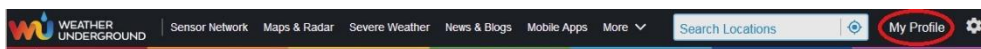

- 3 . Set the location, by writing an address or use the map to set the location and proceed.
- 4 . Fill in at least all required fields. For "Device Hardware" choose "Other". Accept the privacy declaration and proceed

Add a New PWS

TYPE LOCATION **DETAILS** DONE

Tell Us More About Your Device

75%

Name:(Required)

Give Your Device a Name

Surface Type:

Select device surface

Elevation:(Required)

3261.15496

Associate Webcam:

Select WebCams

Device Hardware:(Required)

Select device hardware

Height Above Ground:

Ft. Above Ground

5. Note your Station ID and Station Key.

Create Weathercloud account

1 . In <https://weathercloud.net> enter your information in "Join us today" section, then follow the instructions to create your account .

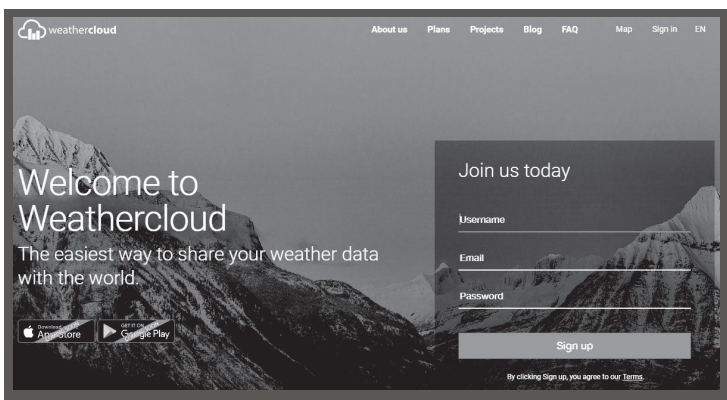

Note:

Use the valid email address to register your account.

2 . Sign in weathercloud and then you will go the "Devices" page, click "+ New" to create new device.

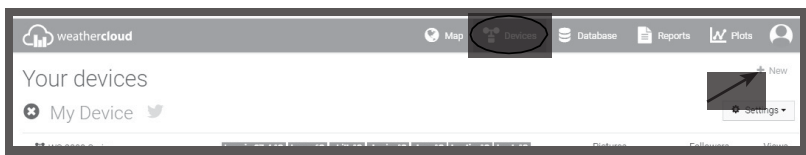

3 . Enter all the information in **Create new device** page, for the **Model*** selection box select the "W100 Series" under "CCL" section. for the Link type* selection box select the "Pro Weather Link", Once you have completed, click **Create** .

Create new device ← Back

Basic information	Location
Name * <input type="text" value="My device"/>	Country * <input type="text" value="Select country"/>
Model * <input type="text" value="Select model"/>	State / Province * <input type="text" value="Select state / province"/>
Link type * <input type="text" value="Select link type"/>	City * <input type="text"/>
Website <input type="text" value="www.example.com"/>	Time zone * <input type="text" value="(UTC+00:00) UTC"/>
Description <div style="border: 1px solid gray; height: 40px; width: 100%;"></div>	<input type="button" value="Get coordinates"/>
	Latitude * <input type="text"/>
	Longitude * <input type="text"/>
	Altitude <input type="text" value="0"/> m
	Height <input type="text" value="0"/> m

4 . Jot down your ID and key for the further setup step.

Link device ×

The link details for your device **WT_station** are provided below:

Weathercloud ID

XXXXXXXXXXXXXXXXXXXX

Key

1234567890ABCDEFGHIJKLMNQPQRSTU

Setup wi-fi connection

1 . When you first power up the console, or press and hold the [**WI-FI / SENSOR**] key for 6 seconds in normal mode, the console LCD will show "AP" and "📶" icon to signify that it has entered AP (access point) mode, and is ready for WI-FI settings.



- 2 . Use the smart phone, tablet, or computer to connect to the console through WI-FI.
- 3 . In PC choose WiFi network settings or In Android / iOS choose setting → WI-FI to select the console's SSID: *PWS-XXXXXX* in the list and it will need several second to connect.

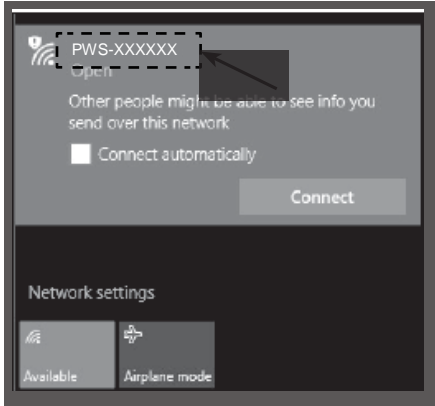

PC WI-FI network interface

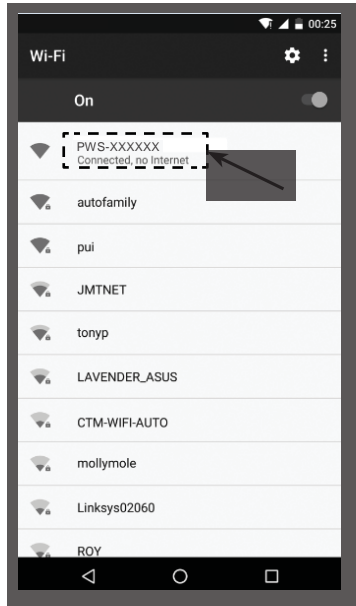

Android WI-FI network interface

4 . Once connected, enter the following IP address into your internet browser's address bar, to access the console's web interface:

`http://192.168.1.1`

- Note:**
- Some browsers will treat **192.168.1.1** as a search, so make sure you include **http://** header.
 - Recommended browsers, such as the latest version of Chrome, Safari, Edge, Firefox or Opera.

Setup the weather server connection

Enter the following information into the below web interface "SETUP" page. If you choose not to use Wunderground.com or Weathercloud.net, leave the check boxes unchecked.

Pro Weather Link Language: English

SETUP ADVANCED

WiFi Router setup

- Press "SETUP" icon to SETUP page
- Press to search router
- Press to allow add router manually
- Router: ROUTER_A
- Select the Wi-fi router (SSID) you will connect to
- Manually enter the SSID if not on the list
- Security type: WAP2
- Select router's security type (usually WAP2)
- Router Password: *****
- Router's password (leave blank if unsecured)

Weather server setup

Wunderground

- Check to confirm upload to Weather underground
- Station ID: WDW124
- Enter new Station ID and Station key assigned by Wunderground
- Station key: *****

Weathercloud

- Check to confirm upload to Weathercloud
- Station ID: IPACIR23Wc
- Enter new Station ID and Station key assigned by Weathercloud
- Station key: *****

Mac address: 00:0E:C6:00:07:10

Time server setup

- Server URL: nist.time.gov
- Select time server

Function firmware version: 1.00
WiFi firmware version: 1.00

Apply

Press to complete the setting

SETUP page

Note:

- When WI-FI setup is complete, your PC or mobile will resume your default WI-FI connection.
- During AP mode, you can press and hold the [**WI-FI / SENSOR**] key for 6 seconds to stop AP mode and the console will restore your previous setting.

Wi-fi connection status

Below is the WI-FI icon status on the console LCD:

Stable: Console is in connection with WI-FI router	Flashing: Console is trying to connect to WI-FI router	Flashing: Console currently in Access Point (AP) mode

Time server connection status

After the console has connected to the internet, it will attempt to connect to the internet time server to obtain the UTC time. Once the connection succeeds and the console's time has been updated, the "SYNC" icon will appear on the LCD.

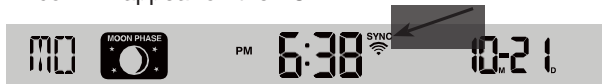

Time zone: To display the time of your time-zone, change the time zone in CLOCK setting mode from '00' (default) to your time zone (e.g. 01 for Germany).

- 1 . Press and hold [**CLOCK SET**] key for 2s to enter time setting mode.
- 2 . Press [**^**] or [**V**] key to enter your time zone, then press and hold [**CLOCK SET**] key to confirm and exit. Please refer to CLOCK SETTING session of manual for details of other setting for the console .

The time will automatically synchronize Internet time server at 12:00AM and 12:00PM per day. Also you can press the **[REFRESH]** key to get the internet time manually within 1 minute.

Advanced setting in web interface

Press **"ADVANCED"** key at the top of web interface to enter the advance setting page, this page allow you to set and view the calibration data of the console, also you can update the firmware in here (Only available in PC platform).

The screenshot shows the 'ADVANCED' calibration page for 'Pro Weather Link'. It includes sections for Temperature, Humidity, Pressure, Rain, and Wind calibration, each with input fields for current values and offsets/gains. A language dropdown is set to 'English', and a unit dropdown is set to 'hpa'. The page also displays firmware versions at the bottom.

Advanced page

Calibration

- 1 . User may enter or change the offset and gain values for different measurement parameters while current offset and gain values are shown next to their corresponding boxes.
2. Once completed, press **Apply** in the SETUP page
The current offset value will show the previous value that you entered, if you want to change, just input the new value in the blank, the new value will valid once you press **Apply** icon in SETUP page.

Note:

Calibration of most parameter is not required, with the exception of Relative Pressure, which must be calibrated to sea-level to account for altitude effects.

View your weather data in WUnderground

To view your weather station live data in a web browser (PC or mobile version), please visit <http://www.wunderground.com>, and then enter your "Station ID" in the searching box. Your weather data will show up on the next page. You can also login your account to view and download the recorded data of your weather station.

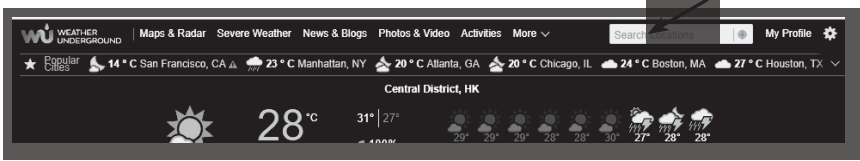



You can also use the Apple iPad's "WunderStation" app to login your own weather station to view the live data.



WunderStation

Viewing your weather data in Weathercloud

1. To view your weather station live data in a web browser (PC or mobile version), please visit <https://weathercloud.net> and sign in your own account.
2. Click the  icon inside the  pull down menu of your station.



3. Click "**Current**", "**Wind**", "**Evolution**" or "**Inside**" icon to view the live data of your weather station .

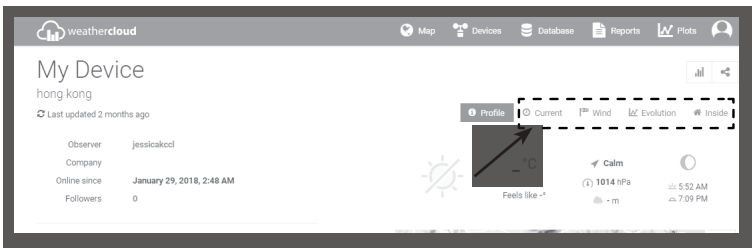

Firmware update

The console supports OTA firmware update capability. Its firmware may be updated over the air anytime (whenever necessary) through any web-browser on a PC with WI-FI connectivity. Update function, however, is not available through mobile/smart devices.

In case that a new firmware is available you can find it at:

<https://www.technoline.de/software/ws1900>

If no new firmware is available, then no firmware update can be found in above URL.

Two types of firmware updates are available, namely Function Firmware and System WI-FI Firmware, and are located at the bottom of ADVANCED page.

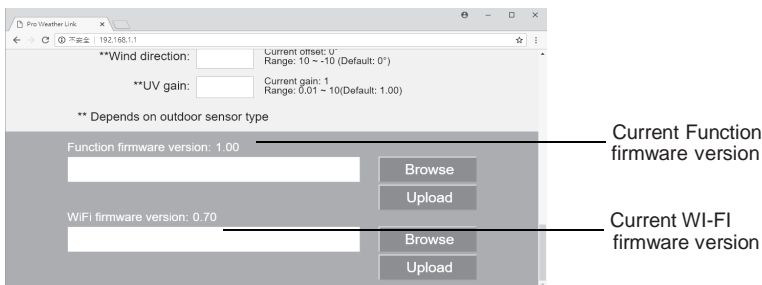

Firmware update steps

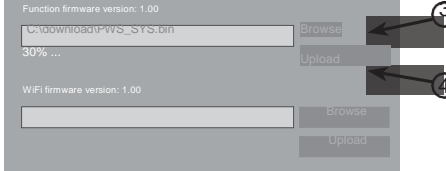
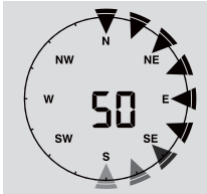
- 1 . Download the latest version firmware (function or WI-FI) to your PC.
 - 2 . Set the Console into AP (access point) mode then connect the PC to the console (ref to "SETUP WI-FI CONNECTION" section in previous page).
 - 3 . To update the Function firmware, click the **Browse** in Function firmware section and browse to the location of the file you download in step 1. To update the WI-FI firmware, click the **Browse** in WI-FI firmware section.
 - 4 . Click the corresponding **Upload** to start transfer the firmware file to console (indicated by a transfer completion %).
- 
- 5 . Once the console received the firmware file, it executes the update automatically as indicated by the update progress on display (i.e. 100 is completion).
- 
- 6 . The console will restart once the update completed.

Note:

- Function and WI-FI firmware cannot be updated at the same time, you need to update one by one .
- Please keep connecting the power during the firmware update process.
- Please make sure your PC's WI-FI connection is stable.
- When the update process start, do not operate the PC and console.
- During firmware update the console will stop upload data. It will reconnect to your WI-FI router and upload the data again once the update success. If the console cannot connect to your router, please end the SETUP page to setup again.
- After the firmware updates, user might need to input the Weather Underground ID and password again.

Other settings & functions of the station

Time setting

This console is designed to obtain the local time by synchronize with the assigned internet time server. If you want to use it offline, you can set the time and date manually. During the first time

startup, press and hold the [**WI-FI / SENSOR**] key for 6 seconds and let the console back to normal mode.

















- 1 . In normal mode, press and hold [**CLOCK SET**] key for 2 seconds to enter setting.
- 2 . The setting sequence: Time Zone → DST ON/OFF → Hour → Minute → 12/24 hour format → Year → Month → Day → M-D/D-M format → Time sync ON/OFF → weekday Language.
- 3 . Press [**^**] or [**v**] key to change the value. Press and hold the key for quick-adjust.
- 4 . Press [**CLOCK SET**] key to save and exit the setting mode, or the unit will automatically exit the setting mode 60 seconds later without pressing any key.

Note:

- In normal mode, press [**CLOCK SET**] key to switch between year and date display.
- During the setting, you can press and hold [**CLOCK SET**] key for 2 seconds to back to normal mode.

Moon phase

The moon phase is determined by the time, date and time zone. The following table explains the moon phase icons of the Northern and Southern hemispheres. Please refer to *orienting the 5-in-1 sensor towards south* section about how to setup for the Southern hemispheres.

Northern hemisphere	Moon Phase	Southern hemisphere
	New Moon	
	Waxing Crescent	
	First quarter	
	Waxing Gibbous	
	Full Moon	
	Waning Gibbous	
	Third quarter	
	Waning Crescent	

Pointing the wireless 5-in-1 sensor to south

The outdoor 5-IN-1 sensor is calibrated to point to North for the maximum accuracy. However, for the user's convenience (e.g. users in the Southern hemisphere), it is possible to use the sensor with the wind vane pointing to South.

- 1 . Install the 5-IN-1 wireless sensor with its wind meter end pointing to South. (Please refer to **INSTALLATION OF THE WIRELESS SENSOR** for mounting details)
- 2 . In normal mode of the console, press and hold [**INDEX**] key for 10 seconds to enter into the calibration mode, then press [**INDEX**] key again until the “N” icon appears on the left bottom corner of the LCD to enter into the sensor orientation mode
- 3 . Use [**^**] or [**v**] key to change to lower part (Southern Hemisphere).
- 4 . Press [**INDEX**] key to confirm and exit.

Note:

- Changing the hemisphere setting will automatically switch the direction of the moon phase on the display.

Setting the alarm time

- 1 . In normal time mode, press and hold [**ALARM**] key for 2 seconds until the alarm hour digit flashes to enter alarm time setting mode.
- 2 . Press [**^**] or [**v**] key to change the value. Press and hold the key for quick-adjust.
- 3 . Press [**ALARM**] key again to step the setting value to Minute with the Minute digit flashing.
- 4 . Press [**^**] or [**v**] key to adjust the value of the flashing digit.
- 5 . Press [**ALARM**] key to save and exit the setting.

Note:

- In alarm mode, the “” icon will display on the LCD.
- The alarm function will turn on automatically once you set the alarm time.

Activating alarm and temperature pre-alarm

- 1 . In normal mode, press [**ALARM**] key to show the alarm time for 5 seconds.
- 2 . When the alarm time displays, press [**ALARM**] key again to activate the alarm function.
Or press [**ALARM**] key twice to activate the alarm with ice pre-alarm function.

 	 	 
Alarm off	Alarm on	Alarm with ice-alert

Note:

Once the ice pre-alert activates, the pre-set alarm will sound and ice-alert icon will flash 30 minutes earlier if the outdoor temperature is below -3°C.

When clock reach the alarm time, alarm sound will start.

Where it can be stopped by following operation:

- Auto-stop after 2 minutes alarming if without any operation and the alarm will activate again in the next day.
- By pressing [**SNOOZE**] key to enter snooze that the alarm will sound again after 5 minutes.
- By pressing and hold [**SNOOZE**] key for 2 seconds to stop the alarm and will activate again in the next day
- By pressing [**ALARM**] key to stop the alarm and the alarm will activate again in the next day.

Note:

- The snooze could be used continuously in 24 hours.
- During the snooze, the alarm icon “” will keep flashing.

Temperature / humidity function & trend

Use the [°C / °F] slide switch to select the temperature display unit.

The temperature / humidity trend indicator shows the trends of changes in the forthcoming few minutes.

Arrow indicator			
Temperature / Humidity trend	Rising	Steady	Falling

Note:

- When indoor temperature is below -40°C, the LCD will display “Lo”. If temperature is above 70°C, LCD will display “HI”.
- When outdoor temperature is below -40°C, the LCD will display “Lo”. If temperature is above 80°C, LCD will display “HI”.
- When humidity is below 1%, LCD will display “Lo”. If humidity is above 99%, LCD will display “HI”.

Room comfort indicator

The comfort indication is a pictorial indication based on indoor air temperature and humidity in an attempt to determine comfort level.

		
Too cold	Comfortable	Too hot

Note:

- Comfort indication can vary under the same temperature, depending on the humidity.
- There is no comfort indication when temperature is below 0°C (32°F) or over 60°C (140°F).

Wireless receiving of sensor signal

1 . The console display signal strength for the wireless 5-IN-1 sensor, as per table below:

		
No signal	Weak signal	Good signal

- 2 . If the signal has discontinued and does not recover within 15 minutes, the signal icon will disappear. The temperature and humidity will display “Er” for the corresponding channel.
- 3 . If the signal does not recover within 48 hours, the “Er” display will become permanent. You need to replace the batteries and then press [**SENSOR / WI-FI**] key to pair up the sensor again .

View the outdoor channel (optional feature with add on extra thermo-hygro sensors)

This console is capable to pair with a wireless 5-IN-1 sensor and up to 7 wireless thermal-hygro sensors. If you have 2 or more sensors, you can press [**CHANNEL**] key to switch between different wireless channels in normal mode, or press and hold [**CHANNEL**] key for 2 seconds to toggle auto-cycle mode to display the connected channels at 4 seconds interval. During auto-cycle mode, press [**CHANNEL**] key to stop auto cycle and display the current channel .

Wind

Wind speed and direction section overview

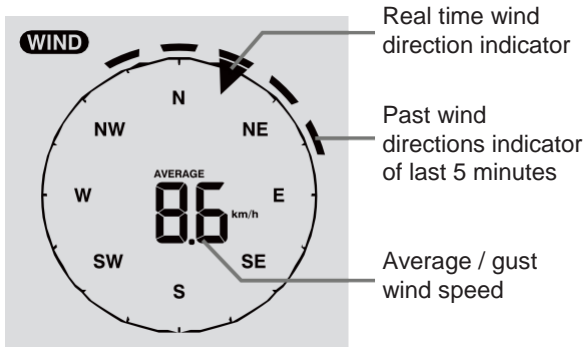

To set the wind speed unit and direction display format

1. In normal mode, press and hold [**WIND**] key for 2 seconds to enter into wind speed unit mode and the unit will flash. Press [**∧**] or [**∨**] key to change the wind speed unit in this sequence: m/s → km/h → knots → mph
2. Press [**WIND**] key again to return to normal mode.

To select the wind display mode

In normal mode, press [**WIND**] key to switch between **AVERAGE** and **GUST** wind speed.

Weather index

At the WEATHER INDEX section, you can press [**INDEX**] key to view the weather index in this sequence: **FEELS LIKE** → **HEAT INDEX** → **WIND CHILL** → **DEWPOINT**.

FEELS LIKE values

The feels like temperature index determine how the outdoor temperature that people actually feel .

Heat index

The heat index, which is determined by the wireless 5-IN-1 sensor's temperature & humidity data, when the temperature is between 27°C (80°F) and 50°C (120°F).

Heat Index range	Warning	Explanation
27°C to 32°C (80°F to 90°F)	Caution	Possibility of heat exhaustion
33°C to 40°C (91°F to 105°F)	Extreme Caution	Possibility of heat dehydration
41°C to 54°C (106°F to 129°F)	Danger	Heat exhaustion likely
≥55°C (≥130°F)	Extreme Danger	Strong risk of dehydration / sun stroke

Wind chill

A combination of the wireless 5-IN-1 sensor's temperature and wind speed data determines the current wind chill factor.







Dew point

- The dew point is the temperature below which the water vapor in air at constant barometric pressure condenses into liquid water at the same rate at which it evaporates. The condensed water is called *dew* when it forms on a solid surface.

- The dew point temperature is determined by the temperature & humidity data from wireless IN-1 sensor.

Weather forecast

The built-in barometer can notice atmosphere pressure changes. Based on the data collected, it can predict the weather conditions in the forthcoming 12~24 hours within a 30~50km (19~31 miles) radius.

					
Sunny	Partly cloudy	Cloudy	Rainy	Rainy / Stormy	Snowy

Note:

- The accuracy of a general pressure-based weather forecast is about 70% to 75%.
- The weather forecast is reflecting the weather situation for next 12~24 hours, it may not necessarily reflect the current situation.
- The **SNOWY** weather forecast is not based on the atmospheric pressure, but based on the temperature of outdoor. When the temperature is below -3°C (26°F), the **SNOWY** weather icon will be displayed on the LCD.

Barometric pressure

The atmospheric pressure is the pressure at any location of the earth caused by the weight of the column of air above it. One atmospheric pressure refers to the average pressure and gradually decreases as altitude increases. Meteorologists use barometers to measure atmospheric pressure. Since variation in atmospheric pressure greatly affected by weather, it is possible to forecast the weather by measuring the changes in pressure.



To set the barometer unit

In normal mode, press [**BARO UNIT**] key to change the barometer unit in this sequence: hPa → inHg → mmHg

To view the absolute / relative barometric reading

In normal mode, press and hold [**BARO**] key to switch between **ABSOLUTE / RELATIVE** barometric reading.

To set relative atmospheric pressure value

Go to “Advanced Setting in Web Interface” on page 11.

E.g. If your local REL reading is 1010 hPa, and the difference to the reading of the unit, say 1013 hPa, then enter “-3” into the box.

Rainfall

The **RAINFALL** section shows the rainfall and rain rate information

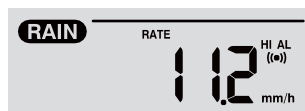

To set the rainfall unit

1. Press and hold [**RAIN**] key for 2 seconds to enter unit setting mode.
2. Press [**▲**] or [**▼**] key to toggle the rainfall unit between mm and in.
3. Press [**RAIN**] key to confirm and exit the setting.

To select the rainfall display mode

Press [RAIN] key to toggle between:

1. **HOURLY** - the total rainfall in the past hour
2. **DAILY** - the total rainfall from midnight
3. **WEEKLY** - the total rainfall of the current week
4. **MONTHLY** - the total rainfall of the current calendar month
5. **Total** - the total rainfall since the last reset
6. **Rate** - Current rainfall rate in past an hour (Update every 24 seconds)

To reset the total rainfall recording

In normal mode, press and hold [HISTORY] key for 2 seconds to reset all the rainfall record.

Note:

To ensure correct data, please reset all the rainfall record when you reinstall your wireless 5-IN-1 sensor to other location

MAX / MIN data recording

The console can record the accumulated MAX / MIN weather data with the corresponding time stamp for you to easy review.

To view the accumulated MAX / MIN

In normal mode, press [MAX / MIN] key to check MAX/MIN records. The display sequence is: indoor (or current channel) MAX temperature → indoor (or current channel) MIN temperature → indoor (or current channel) MAX humidity → indoor (or current channel) MIN humidity → outdoor MAX temperature → outdoor MIN temperature → outdoor MAX humidity → outdoor MIN humidity → MAX average wind speed → MAX gust → MAX relative pressure → MIN relative pressure → MAX absolute pressure → MIN absolute pressure → MAX FEELS LIKE → MIN FEELS LIKE → MAX heat index → MIN heat index → MAX wind chill → MIN wind chill → MAX dew point → MIN dew point → MAX daily rainfall.

To clear the MAX/MIN recordings

Press and hold [MAX / MIN] key for 2 seconds to reset the MAX/MIN records of the specified weather display section.

Note:

The LCD will also display the "HISTORY" icon, data records time & date.

History data of past 24 hours

The console automatically stores the weather data of the past 24 hours.

1. Press [HISTORY] key to check the beginning of the current hour's weather data, e.g. the current time is 7:25 am, March 8, the display will show the data of 7:00am, March 8.
2. Press [HISTORY] key repeatedly to view older readings of the past 24 hours, e.g. 6:00am (Mar 8), 5:00am (Mar 8), ..., 10:00am (Mar 7), 9:00am (Mar 7), 8:00am (Mar 7)

Note:

The LCD will also display the "HISTORY" icon, history data records with time & date.

Weather alert setting

Weather Alert can alert you of certain weather conditions. Once the alert criterion is met, the alarm sound will activate and the LCD's alert icon will flash.

To set alert

1 . Press [**ALERT**] to select and display the desired weather alert reading in the sequence below:

Alert reading Sequence	Setting Range	Display Section	Default Value
Indoor Temperature High Alert (current channel)	-40°C ~ 80°C	Indoor / CH temperature & humidity	40°C
Indoor Temperature Low Alert (current channel)			0°C
Indoor Humidity High Alert (current channel)	1% ~ 99%		80%
Indoor Humidity Low Alert (current channel)			40%
Outdoor Temperature High Alert	-40°C ~ 80°C	Outdoor temperature & humidity	40°C
Outdoor Temperature Low Alert			0°C
Outdoor Humidity High Alert	1% ~ 99%		80%
Outdoor Humidity Low Alert			40%
Average Wind Speed	0.1m/s ~ 50m/s	Wind direction & speed	17.2mm/h
Pressure Drop	1hPa ~ 10hPa	Barometer	3hPa
Hourly Rainfall	1mm ~ 1000mm	Rainfall	100mm

- 2 . Under the current alert reading, press and hold [**ALERT**] key for 2 seconds to enter alert setting and the alert reading will flash.
- 3 . Press [**▲**] or [**▼**] key to adjust the value or press and hold the key to change rapidly.
- 4 . Press [**ALERT**] key to confirm the value.
- 5 . Press [**ALARM**] key to toggle the regarding alert on / off.
- 6 . Press [**ALERT**] key to step to next alert reading.

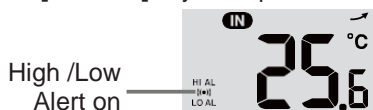

Alert on



Alert off

- 7 . Press any key on the front side to save alert on /off status and back to normal mode, or it will automatically back to normal mode after 30 seconds without pressing any key.

To stop the active alert

Press [**SNOOZE**] key to silence the alert alarm or let the alarm automatically turn off after 2 minutes.

Note:

- Once the alert is triggered, the alarm will sound for 2 minutes and the related alert icon and readings will flash.
- If the alert alarm is automatically off after 2 minutes, the alert icon and readings will still keep flash until the weather reading is out of the alert range.
- The weather alert will sound again when the weather readings falls into the alert range again.

Maintenance

Battery replacement

If the low battery indicator “” displayed in OUT or CH section, it indicates that the current channel wireless or outdoor 5-in-1 sensor battery power is low. You should replace all the batteries in the current channel sensor at once .

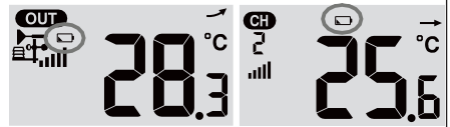

Cleaning the rain collector

- 1 . Unscrew the rain collector by turning it 30°anti-clockwise.
- 2 . Gently remove the rain collector.
- 3 . Clean and remove any debris or insects.
- 4 . Install the collector when it is clean and fully dried.

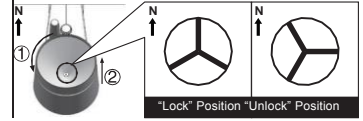

Cleaning the thermo-hygro sensor of wireless 5-in-1 sensor

- 1 . Remove the 2 screws at the bottom of the radiation shield.
- 2 . Gently pull out the shield.
- 3 . Carefully remove any dirt or insects on the sensor casing (do not let the sensors inside get wet).
- 4 . Clean the shield with water to remove any dirt or insects.
- 5 . Install all the parts back when they are clean and fully dried.

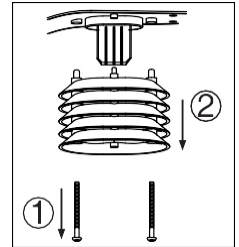

Hereby, Technotrade declares that this product WS 1900 is in compliance with the essential requirements and other relevant provisions of Directive 2014/53/EU and ROHS 2011/65/EC. The original EU declaration of conformity may be found at: www.technoline.de/doc/4029665019000

Specifications

Station

General Specification

Dimensions (W x H x D)	136 x 168 x 24.5mm (5.4 x 6.6 x 1in)
Weight	370g (with batteries)
Main power	DC 5V, 1A adaptor HX075-0501000-AG-001
Backup battery	CR2032, 3V batteries
Operating temperature range	-5°C ~ 50°C

Wi-fi Communication Specification

Wi-fi standard	802.11 b/g/n
Wi-fi operating frequency & transmission power :	2.4GHz b: 17.0dBm / g: 13.5dBm / n: 12.5dBm
Supported router security type	WPA/WPA2, OPEN, WEP (WEP only support Hexadecimal password)
Supported device for setup UI	Built-in Wi-fi with AP mode function smart devices, laptops or PCs: Android smart phone, Android pad, iPhone, iPad or Windows laptop

Recommended web browser for setup UI	Web browsers that support HTML 5, such as the latest version of Chrome, Safari, Edge, Firefox or Opera.
--------------------------------------	---

Wireless Sensor side Communication Specification

Support sensors	1 Wireless 5-in-1 weather outdoor sensor and up to 7 Wireless hygro-thermo indoor sensors
RF frequency & transmission power	868Mhz 7dBm
RF transmission range	150m

Time Related Function Specification

Time display	HH: MM
Hour format	12hr AM / PM or 24 hr
Date display	DD / MM or MM / DD
Time synchronize method	Through Internet time server to synchronize the UTC
Weekday languages	EN / DE / FR / ES / IT / NL / RU
Time Zone	+13 ~ -12 hour
DST	ON / OFF

Barometer Display & Function Specification

Note: The following details are listed as they are displayed or operate on the console.

Barometer unit	hPa, inHg and mmHg
Measuring range	540 ~ 1100hPa (relative setting range 930 ~ 1050hPa)
Accuracy	(700 ~ 1100hPa ± 5hPa) / (540 ~ 696hPa ± 8hPa) (20.67 ~ 32.48inHg ± 0.15inHg) / (15.95 ~ 20.55inHg ± 0.24inHg) (525 ~ 825mmHg ± 3.8mmHg) / (405 ~ 522mmHg ± 6mmHg) Typical at 25°C (77°F)
Resolution	1hPa / 0.01inHg / 0.1mmHg
Weather forecast	Sunny / Clear, Slightly Cloudy, Cloudy, Rainy, Rainy / Stormy and Snowy
Display modes	Current
Memory modes	Historical data of past 24 hours, daily Max / Min
Alarm	Pressure change alert

Indoor / Outdoor Temperature Display & Function Specification

Note: The following details are listed as they are displayed or operate on the console.

Temperature unit	°C and °F
Display range	Indoor:-40 ~ 70°C(-40 ~ 158°F), Outdoor:-40 ~ 80(-40 ~ 176°F)
Indoor Accuracy	<0°C or >40°C ± 2°C (<32°F or >104°F ± 3.6°F) 0~40°C ±1°C (32~104°F ± 1.8°F)
Outdoor Accuracy	60.1 ~ 80°C ± 0.8°C (140.2 ~ 176°F ± 1.4°F) 5.1 ~ 60°C ± 0.4°C (41.2 ~ 140°F ± 0.7°F) -19.9 ~ 5°C ± 1°C (-3.8 ~ 41°F ± 1.8°F) -40 ~ -20°C ± 1.5°C (-40 ~ -4°F ± 2.7°F)
Resolution	°C / °F (1 decimal place)
Display modes	Current
Memory modes	Historical data of past 24 hours, daily Max / Min
Alarm	Hi / Lo temperature alert

Indoor / Outdoor Humidity Display & Function Specification

Note: The following details are listed as they are displayed or operate on the console.

Humidity unit	%
Display range	1 ~ 99%
Indoor Accuracy	20~39% or 71~90% RH \pm 8%RH @ 25°C (77°F) 40~70% RH \pm 5%RH @ 25°C (77°F)
Outdoor Accuracy	1 ~ 20% RH \pm 6.5% RH @ 25°C (77°F) 21 ~ 80% RH \pm 3.5% RH @ 25°C (77°F) 81 ~ 99% RH \pm 6.5% RH @ 25°C (77°F)
Resolution	1%
Display modes	Current
Memory modes	Historical data of past 24 hours, Max / Min
Alarm	Hi / Lo Humidity Alert

Wind Speed & Direction Display and Function Specification

Note: The following detail are listed as they are displayed or operate on the console.

Wind speed unit	mph, m/s, km/h and knots
Wind speed display range	0 ~ 112mph, 50m/s, 180km/h, 97knots
Resolution	0.1mph, 0.1m/s, 0.1km/h, 0.1knots
Speed accuracy	< 5m/s: +/- 0.5m/s; > 5m/s: +/- 6% (whichever is greater)
Display mode	Gust / Average
Memory modes	Historical Data of past 24 hours, Max Gust / Average
Alarm	Hi Wind Speed Alert (Average / Gust)
Wind direction resolutions	16 directions

Rain Display & Function Specification

Note: The following details are listed as they are displayed or operate on the console.

Unit for rainfall	mm and in
Accuracy for rainfall	\pm 7% or 1 tip
Range of rainfall	0 ~ 19999mm (0 ~ 787.3 in)
Resolution	0.254mm (0.01in)
Display modes	Current
Memory modes	Historical Data of the past 24 hours, Max
Rainfall display mode	Hourly / Daily / Weekly / Monthly / Total rainfall
Alarm	Hi Daily Rainfall Alert

Weather Index Display & Function Specification

Note: The following details are listed as they are displayed or operate on the console

Weather index mode	Feels like, Wind Chill, Heat Index and Dew point
Feels like range	-40 ~ 50°C
Wind chill range	-40 ~ 18°C, wind speed >4.8km/h
Heat index range	26 ~ 50°C
Dew point range	-20 ~ 60°C
Display modes	Current
Memory modes	Historical Data of past 24 hours, Max / Min

Wireless 5-in-1 sensor

Dimensions (W x H x D)	343.5 x 393.5 x 136mm (13.5 x 15.5 x 5.35in)
Weight	734g (with batteries)
Main power	3 x AA size 1.5V batteries (Lithium batteries recommended)
Weather data	Temperature, Humidity, Wind speed, Wind direction and Rainfall
RF transmission range	150m
RF frequency & transmission power	868Mhz 7dBm
Transmission interval	• 12 seconds for wind speed and wind direction data • 24 seconds for temperature, humidity and rain data
Operating range	-40 ~ 60°C (-40 ~ 140°F) Lithium batteries required

Precautions

- Keep and reading the “User manual” is highly recommended. The manufacturer and supplier cannot accept any responsibility for any incorrect readings, export data lost and any consequences that occur should an inaccurate reading take place.
- This product is designed for use in the home only as indication of weather conditions. This product is not to be used for medical purposes or for public information
- Do not subject the unit to excessive force, shock, dust, temperature or humidity.
- Do not cover the ventilation holes with any items such as newspapers, curtains etc.
- Do not immerse the unit in water. If you spill liquid over it, dry it immediately with a soft, lint-free cloth .
- Do not clean the unit with abrasive or corrosive materials.
- Do not tamper with the unit’s internal components. This invalidates the warranty.
- Placement of this product on certain types of wood may result in damage to its finishing for which manufacturer will not be responsible. Consult the furniture manufacturer’s care instructions for information.
- Only use fresh batteries. Do not mix new and old batteries.
- Only use attachments / accessories specified by the manufacturer.
- Images shown in this manual may differ from the actual display.
- When disposing of this product, ensure it is collected separately for special treatment.
- Dispose of used batteries according to the instructions.
- CAUTION! risk of explosion if battery is replaced by an incorrect type.
- The socket-outlet shall be installed near the equipment and easily be accessible.
- The contents of this manual may not be reproduced without the permission of the manufacturer.
- Technical specifications and user manual contents for this product are subject to change without notice.
- When replacement parts are required, be sure the service technician uses replacement parts specified by the manufacturer that have the same characteristics as the original parts. Unauthorized substitutions may result in fire, electric shock, or other hazards.
- This product is not a toy. Keep out of the reach of children.
- The console is intended to be used only indoors.

- Place the console at least 20cm from nearby persons.
- This main unit is intended to be used only indoors.
- Do not subject the unit to excessive force or shock.
- Do not expose the unit to extreme temperatures, direct sunlight, dust or humidity.
- Do not immerse in water.
- Avoid contact with any corrosive materials.
- Do not dispose this unit in a fire as it may explode.
- Do not open the inner back case or tamper with any components of this unit.

Batteries safety warnings

- Use only alkaline batteries, not rechargeable batteries.
- Install batteries correctly by matching the polarities (+/-).
- Always replace a complete set of batteries.
- Never mix used and new batteries.
- Remove exhausted batteries immediately.
- Remove batteries when not in use.
- Do not recharge and do not dispose of batteries in fire as the batteries may explode.
- Ensure batteries are stored away from metal objects as contact may cause a short circuit.
- Avoid exposing batteries to extreme temperature or humidity or direct sunlight.
- Keep all batteries out of reach from children. They are a choking hazard.

Use the product only for its intended purpose!

Consideration of duty according to the battery law



Old batteries do not belong to domestic waste because they could cause damages of health and environment. You can return used batteries free of charge to your dealer and collection points. As end-user you are committed by law to bring back needed batteries to distributors and other collecting points!

Consideration of duty according to the law of electrical devices



This symbol means that you must dispose of electrical devices separated from the General household waste when it reaches the end of its useful life. Take your unit to your local waste collection point or recycling centre. This applies to all countries of the European Union, and to other European countries with a separate waste collection system.

Station météo Wi-Fi avec capteur professionnel 5-en-1
Modèle : WS1900
Guide d'utilisation



Introduction	2
Vue d'ensemble.....	2
Installation et configuration	4
Allumer la station	6
Couplage du capteur 5-en-1 et la station météo.....	7
Couplage de capteurs et stations sans fil supplémentaires (en option)	7
Créer un compte de serveur météo et configurer une connexion Wi-Fi	7
Créer un compte Weather Underground	7
Créer un compte Weathercloud.....	8
Configurer une connexion Wi-Fi	9
Configurer la connexion du serveur météo	10
Réglage avancé dans l'interface Web.....	12
Afficher vos données météo dans Wunderground	13
Afficher vos données météo dans Weathercloud	13
Mise à jour du microprogramme	13
Autres réglages et fonctions de la station	15
Réglage de l'heure	15
Phases lunaires.....	15
Orienter le capteur sans fil 5-en-1 vers le sud	15
Réglage de l'heure de réveil	16
Activation de l'alarme et de la pré-alarme de température.....	16
Fonction température/humidité et tendance de celles-ci	17
Indicateur de confort de pièce.....	17
Réception sans fil du signal du capteur	17
Vent.....	18
Indice météo	18
Prévisions météo	19
Pression barométrique.....	19
Précipitations	20
Enregistrement des valeurs MAX/MIN	20
Historique des données des dernières 24 heures.....	20
Réglage de l'alerte météo	21
Entretien.....	22
Remplacement des piles	22
Nettoyage du collecteur de pluie.....	22
Nettoyage du capteur thermo-hygro du capteur sans fil 5-en-1	22
Spécifications.....	23
Précautions.....	26
Avertissements de sécurité concernant les piles	27

Introduction

Nous vous remercions d'avoir choisi la station météo Wi-Fi avec capteur professionnel 5-en-1. Ce système collecte et télécharge automatiquement des données météo précises et détaillées à partir des sites Web Weather Underground et Weathercloud, les célèbres services météo qui permettent aux observateurs météo de télécharger leurs données météo locales avec des stations météo personnelles automatisées (SMP), grâce auxquelles vous pouvez accéder à votre météo et en télécharger les données librement. Ce produit offre aux observateurs météo professionnels et aux amateurs passionnés de météo, des performances fiables avec une large gamme d'options et de capteurs. Vous obtiendrez vos propres prévisions locales, maximales/minimales, totales et moyennes pour pratiquement toutes les variables météo sans utiliser d'ordinateur.

Cette station météo qui transmet les données de température intérieure/extérieure, d'humidité, de vent et de pluie, pouvant accueillir jusqu'à 7 capteurs (maximum), transmet votre température et votre humidité à la console. Les deux capteurs sont totalement assemblés et étalonnés pour une installation facile. Ils envoient les données à une fréquence radio de faible puissance vers la console à une distance maximale de 150 m (ligne directe).

La console comprend un processeur haute vitesse pour analyser les données météo reçues ; ces données temps réel peuvent être publiées sur Wunderground.com et weathercloud.net via votre routeur Wi-Fi local. La console peut également se synchroniser avec le serveur de temps Internet pour conserver l'horodatage des données météo de haute précision. L'écran LCD affiche des informations météo avec des fonctionnalités avancées, telles qu'alarmes d'alerte max/min, différents indices météo et des enregistrements MAX/MIN. Avec la fonction d'étalonnage et les phases lunaires, ce système constitue une vraie station météo à la fois personnelle et professionnelle pour votre propre jardin.

Remarque :

Ce guide d'utilisation contient des informations utiles sur l'utilisation et l'entretien de cet appareil. Lisez entièrement ce manuel pour bien comprendre et profiter pleinement des fonctions de cet appareil, et le conserver à portée de main pour toute utilisation future.

Vue d'ensemble

Station de base

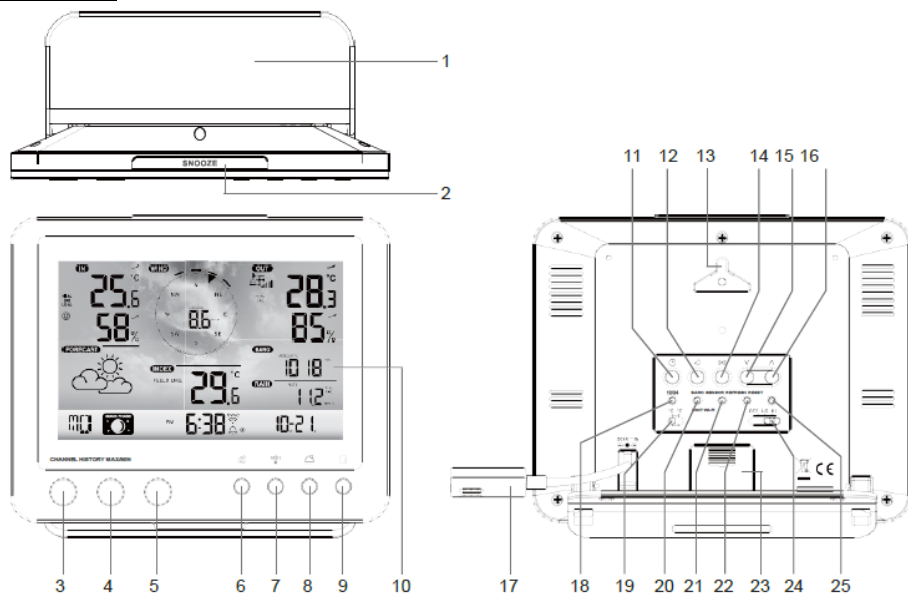

- | | | |
|-----------------------|------------------------------------|-----------------------------|
| 1. Socle | 10. Écran LCD | 19. Commutateur [°C/°F] |
| 2. Bouton [SNOOZE] | 11. Bouton [CLOCK SET] | 20. Bouton [BARO UNIT] |
| 3. Bouton [CHANNEL] | 12. Bouton [ALARM] | 21. Bouton [SENSOR/WI-FI] |
| 4. Bouton [HISTORY] | 13. Support pour accrochage au mur | 22. Bouton [REFRESH] |
| 5. Bouton [MAX/MIN] | 14. Bouton [ALERT] | 23. Compartiment à piles |
| 6. Bouton [WIND] | 15. Bouton [V] | 24. Bouton [OFF/LO/HI] |
| 7. Bouton [INDEX] | 16. Bouton [Λ] | 25. Bouton [RESET] |
| 8. Bouton [BARO] | 17. Prise d'alimentation | |
| 9. Bouton [RAIN] | 18. Bouton [12/24] | |

Écran LCD

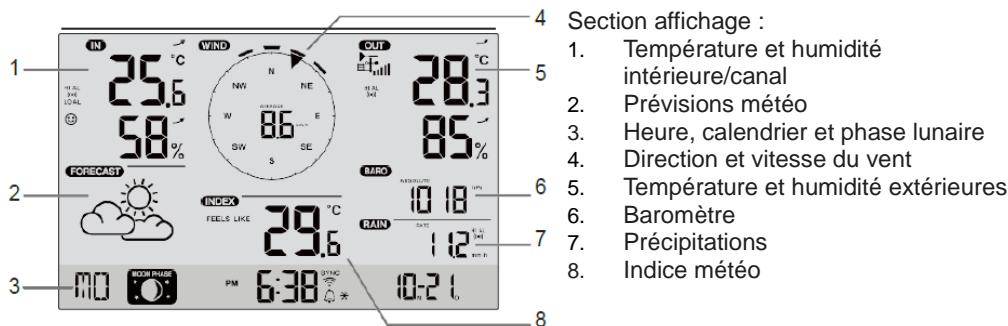

Capteur météo sans fil 5-en-1

1. Collecteur de pluie
2. Indicateur de niveau
3. Antenne
4. Coupelles à vent
5. Mât de montage
6. Boîtier antiradiation
7. Girouette
8. Base de montage
9. Bride de fixation
10. Témoin rouge
11. Bouton [RESET]
12. Couvercle du compartiment à piles
13. Vis

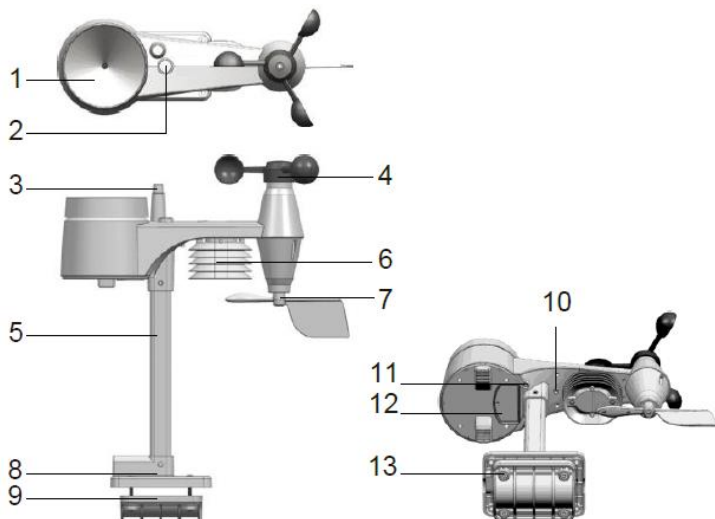

Pluviomètre

1. Collecteur de pluie
2. Auget basculant
3. Capteur de pluie
4. Trous de drainage

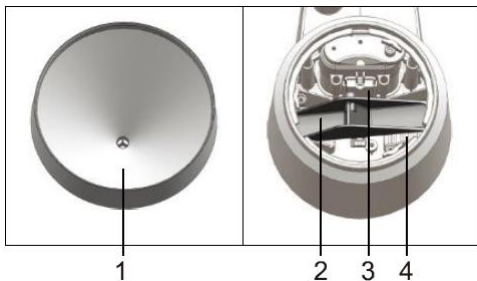

Capteur de température et d'humidité

1. Boîtier antiradiation du capteur
2. Capteur de température et d'humidité (à l'intérieur du boîtier antiradiation)

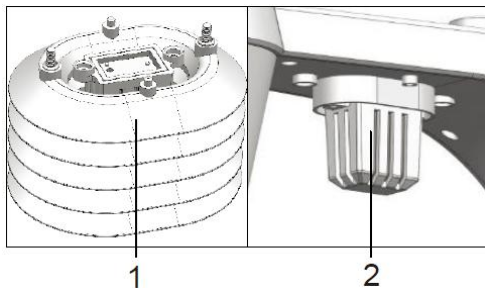

Capteur de vent

1. Coupelles à vent (anémomètre)
2. Girouette

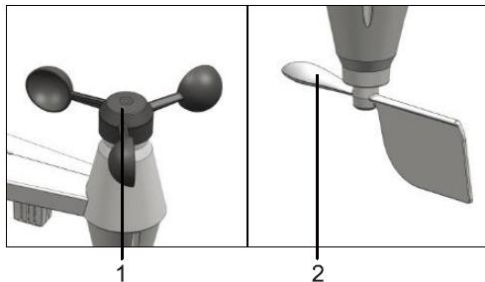

Installation et configuration

Installer le capteur sans fil 5-en-1

Le capteur sans fil 5-en-1 permet de mesurer la vitesse et la direction du vent, les précipitations, la température et l'humidité. Il est assemblé et étalonné pour une installation facile.

Installation des piles

Dévissez le couvercle du compartiment à piles situé en bas de l'appareil et insérez les piles en respectant les polarités +/- indiquées. Vissez fermement le couvercle du compartiment à piles.

Remarque :

- Assurez-vous que le joint torique étanche à l'eau est correctement en place pour assurer l'étanchéité.
- Le témoin rouge se met à clignoter toutes les 12 secondes.

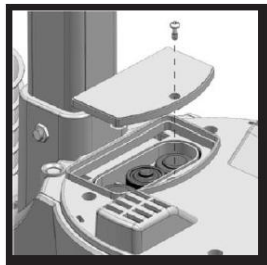

Assemblage du socle et du mât

Étape 1

Insérez le côté supérieur du mât dans le trou carré du capteur météo.

Remarque :

Assurez-vous que le mât et l'indicateur du capteur sont bien alignés.

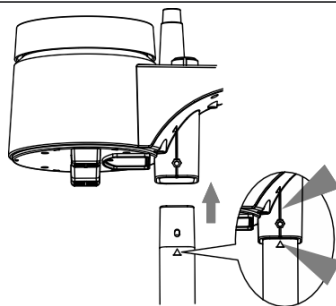

Étape 2

Placez l'écrou dans le trou hexagonal du capteur, puis insérez le boulon de l'autre côté et serrez-le à l'aide d'un tournevis.

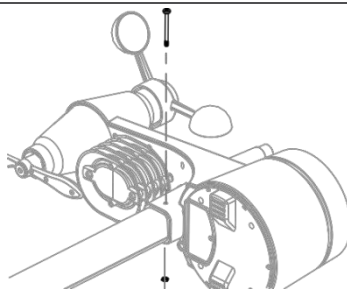

Étape 3

Insérez l'autre côté du mât dans le trou carré du socle en plastique.

Remarque :

Assurez-vous que le mât et l'indicateur du socle sont bien alignés.

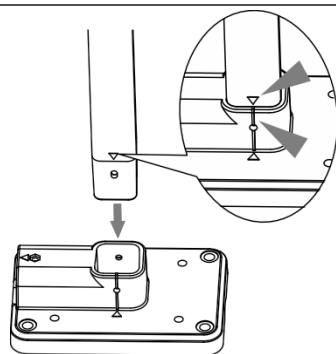

Étape 4

Placez l'écrou dans le trou hexagonal du socle, puis insérez le boulon de l'autre côté et le serrez-le à l'aide d'un tournevis.

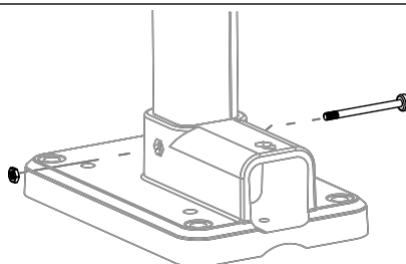

Placez le capteur sans fil 5-en-1 dans un endroit ouvert, sans obstruction au-dessus et autour, pour avoir des mesures de pluie et de vent précises. Installez le capteur avec l'extrémité la plus petite tournée vers le nord pour orienter correctement la girouette.

Fixez le support de montage et le socle (inclus) à un poteau ou un mât et laissez une distance d'au moins 1,5 m entre le sol et le support.

Assurez-vous que la bulle d'air de l'indicateur de niveau est dans le cercle noir avant que le capteur ne soit vissé.

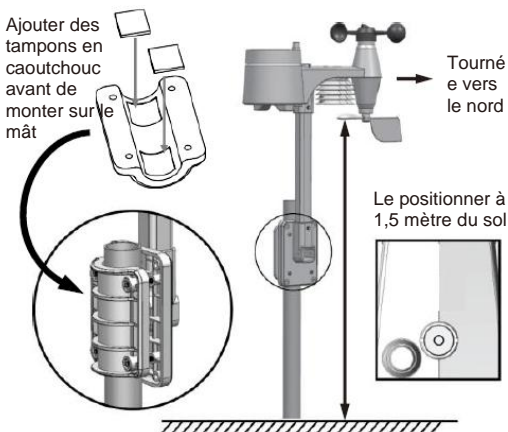

Station de base

Votre station peut être couplée au capteur météo extérieur sans fil 5-en-1 et à 7 autres capteurs sans fil en option. (Non fourni)

Installer une pile de secours (non fournie, en option)



1. Retirez le couvercle du compartiment à piles de la station de base.
2. Insérez une pile bouton neuve.
3. Refermez le compartiment à piles.

Remarque :

La batterie de secours peut enregistrer : Date et heure, enregistrements météo max/min des dernières 24 heures, valeurs de réglage des alertes, valeur de décalage des données météo et historique des canaux des capteurs.

La mémoire intégrée peut enregistrer : Configuration du routeur et du serveur météo

Allumer la station

1. Branchez l'adaptateur secteur pour allumer la console.
2. Une fois la console allumée, tous les segments de l'écran LCD seront allumés.
3. La console démarre automatiquement en mode AP (Point d'accès).

Remarque :

Si aucun affichage n'apparaît sur l'écran LCD après le branchement de l'adaptateur, appuyez sur le bouton [**RESET**] à l'aide d'un objet pointu.

Régler l'angle de visualisation de l'écran LCD

Appuyez sur le bouton [**^**] ou [**v**] en mode normal pour régler l'angle de visualisation de l'écran LCD en fonction du support de table/mural.

Couplage du capteur 5-en-1 et la station météo

Après l'insertion des piles, la console recherche le capteur sans fil 5-en-1 et s'y connecte automatiquement (icône d'antenne du capteur clignotant).

Une fois la connexion établie, l'icône de l'antenne et les mesures de température et d'humidité extérieures, la vitesse et la direction du vent, et des précipitations apparaissent sur l'écran LCD.

Changement de piles et couplage manuel du capteur

Chaque fois que vous remplacez les piles du capteur sans fil 5-en-1, le couplage doit être effectué manuellement.

1. Remplacez toutes les piles du capteur par des piles neuves.
2. Appuyez sur le bouton [**SENSOR/WI-FI**] de la console.
3. Appuyez sur le bouton [**RESET**] du capteur sans fil 5-en-1.

Couplage de capteurs et stations sans fil supplémentaires (en option)

Cette console peut prendre en charge jusqu'à 7 capteurs sans fil supplémentaires. Vous pouvez appuyer sur le bouton [**SENSOR/WIFI**] pour rechercher manuellement le capteur du canal affiché. Une fois votre capteur couplé, l'indicateur de force du signal du capteur et les mesures météo apparaissent sur l'écran de votre console.

Remarque :

- Les capteurs sans fil supplémentaires ne sont pas inclus.

Créer un compte de serveur météo et configurer une connexion Wi-Fi

La console peut télécharger des données météo à partir de Wunderground et/ou Weathercloud via un routeur Wi-Fi ; vous pouvez suivre l'étape ci-dessous pour configurer votre appareil.

Remarque :

Les sites Web Weather Underground et Weathercloud peuvent être modifiés.

Créer un compte Weather Underground

1. Dans <https://www.wunderground.com>, cliquez sur « **Join** » dans le coin supérieur droit pour ouvrir la page d'inscription. Suivez les instructions pour créer votre compte.

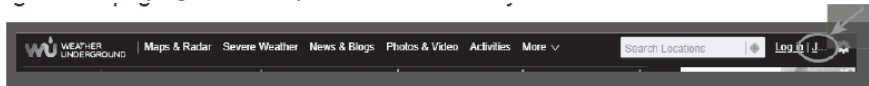

Remarque :

Utilisez une adresse e-mail valide pour créer votre compte.

2. Après avoir créé votre compte et l'adresse e-mail validée, retournez à la page WUnderground. Cliquez sur « **My Profile** » -> « **My Devices** » -> « **Add a New Device** » -> « **Professional Weather Station** ».

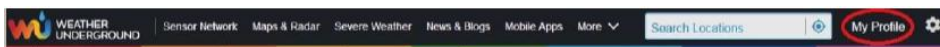

3. Définissez l'emplacement en écrivant une adresse ou utilisez la carte pour définir l'emplacement et continuez.
4. Remplissez au moins tous les champs obligatoires. Pour « **Device Hardware** », choisissez « **Other** ». Acceptez la déclaration de confidentialité et continuez

Add a New PWS

TYPE

LOCATION

DETAILS

DONE

Tell Us More About Your Device

75%

Name:(Required)

Give Your Device a Name

Surface Type:

Select device surface

Elevation:(Required)

3261.15496

Associate Webcam:

Select WebCams

Device Hardware:(Required)

Select device hardware

Height Above Ground:

Ft. Above Ground

5. Notez l'identifiant et la clé de votre station.

Créer un compte Weathercloud

1. Dans <https://weathercloud.net>, entrez vos informations dans la section « **Join us today** », puis suivez les instructions pour créer votre compte.

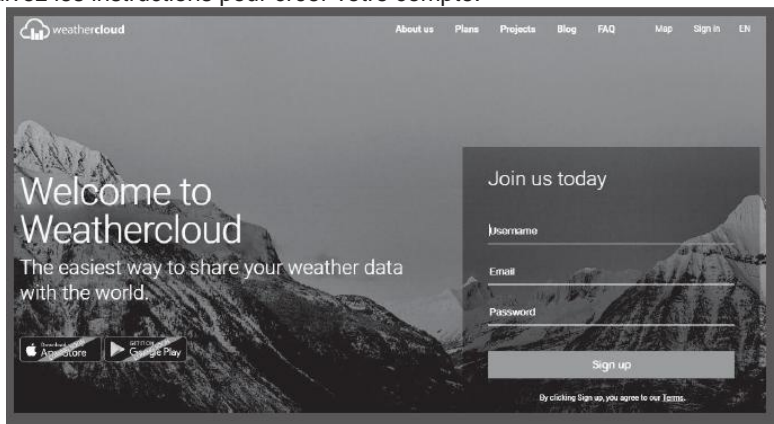

Remarque :

Utilisez une adresse e-mail valide pour créer votre compte.

2. Connectez-vous à Weathercloud allez à la page « Devices », cliquez sur « + New » pour créer un nouvel appareil.

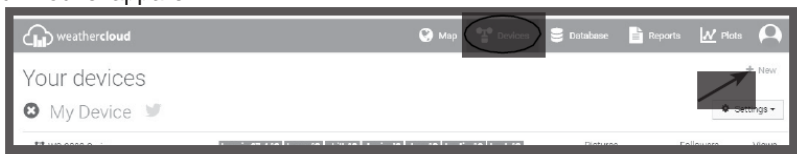

3. Entrez toutes les informations dans la page **Create new device**, pour la zone de sélection du **Model***, sélectionnez « W100 Series », pour le Type*, dans la section « CCL » sélectionnez « Pro Weather Link », cliquez sur **Create** une fois vous aurez terminé.

4. Notez votre identifiant et votre clé pour la prochaine étape de configuration.

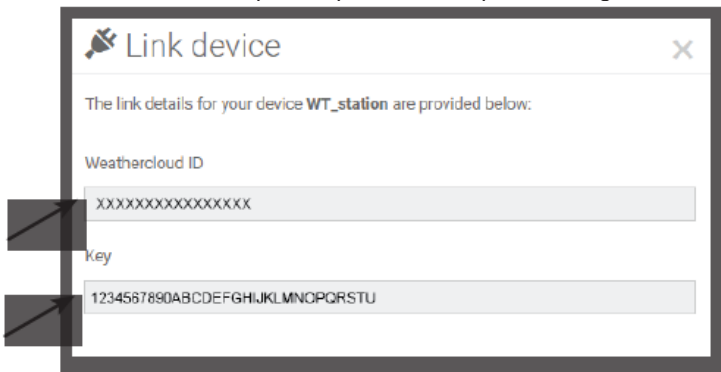

Configurer une connexion Wi-Fi

1. Lorsque vous allumez la console pour la première fois ou que vous maintenez appuyé le bouton [**WI-FI/SENSOR**] pendant 6 secondes en mode normal, l'écran LCD affiche les icônes « AP » et «  » pour indiquer qu'elle a accédé au point d'accès (AP), et est prête pour la configuration Wi-Fi.



2. Utilisez un smartphone, une tablette ou un ordinateur pour vous connecter à la console via Wi-Fi.
3. Sur le PC, choisissez Paramètres réseau Wi-Fi ou Sous Android/iOS, choisissez Paramètres → Wi-Fi pour sélectionner le SSID de la console : *PWS-XXXXXX* dans la liste et il vous faudra plusieurs secondes pour vous connecter.



Interface réseau PC Wi-Fi



Interface réseau Android Wi-Fi

- Une fois connecté, entrez l'adresse IP suivante dans la barre d'adresse de votre navigateur Internet pour accéder à l'interface Web de la console :
http://192.168.1.1

Remarque :

- Certains navigateurs traitent **192.168.1.1** comme une recherche, assurez-vous donc d'inclure l'en-tête **http://**.
- Voici quelques navigateurs recommandés, dernière version de Chrome, Safari, Edge, Firefox ou Opera.

Configurer la connexion du serveur météo

Entrez les informations suivantes dans la page « SETUP » de l'interface Web ci-dessous. Si vous choisissez de ne pas utiliser Wunderground.com ou Weathercloud.net, ne cochez pas les cases correspondantes.

Pro Weather Link

Language: English ▼

SETUP **ADVANCED**

WiFi Router setup

Search Router: ROUTER_A ▼

Add Router

Security type: WAP2 ▼

Router Password: ***** [🔍]

Weather server setup

Wunderground

Station ID: WDw124

Station key: ***** [🔍]

Weathercloud

Station ID: IPACIR23Wc

Station key: ***** [🔍]

Mac address: 00:0E:C6:00:07:10

Time server setup

Server URL: nist.time.gov ▼

Function firmware version: 1.00
WiFi firmware version: 1.00

Apply

Page SETUP

Appuyez sur l'icône « SETUP » pour accéder à la page SETUP

Appuyez pour rechercher le routeur

Appuyez sur pour autoriser l'ajout de routeur manuellement

Remarque sur l'enregistrement du mot de passe (si vous avez entré un mot de passe)

Identifiant et clé actuels enregistrés (le cas échéant)

Identifiant et clé actuels enregistrés (le cas échéant)

Sélectionnez le routeur Wi-Fi (SSID) auquel vous allez vous connecter.

Entrez manuellement le SSID s'il n'est pas dans la liste

Sélectionnez le type de sécurité du routeur (généralement WAP2)

Mot de passe du routeur (laissez vide s'il n'est pas sécurisé)

Cochez pour confirmer le chargement sur Weather Underground

Entrez le nouvel ID et la clé de la station attribués par Wunderground

Cochez pour confirmer le chargement sur Weathercloud

Entrez le nouvel ID et la clé de la station attribués par Weathercloud

Sélectionnez un serveur de temps



Appuyez pour terminer la configuration

Remarque :

- Une fois la configuration Wi-Fi terminée, votre ordinateur/téléphone portable reprend votre connexion Wi-Fi par défaut.
- En mode AP, vous pouvez maintenant appuyer le bouton [**WI-FI/SENSOR**] pendant 6 secondes pour arrêter le mode AP et la console restaurera votre réglage précédent.

État de la connexion Wi-Fi

Vous trouverez ci-dessous l'état de l'icône Wi-Fi sur l'écran LCD de la console :

		
Stable : La console est connectée à un routeur Wi-Fi	Clignotant : La console tente de se connecter à un routeur Wi-Fi	Clignotant : La console est actuellement en mode AP (Access Point)

État de connexion du serveur de temps

Une fois la console connectée à Internet, elle tente de se connecter au serveur de temps Internet. Une fois la connexion établie et l'heure de la console mise à jour, l'icône « **SYNC** » apparaît sur l'écran LCD.



Fuseau horaire : Pour afficher l'heure de votre fuseau horaire, il faut modifier le fuseau horaire en mode CLOCK de « 00 » (par défaut) à celui de votre fuseau horaire (ex. 01 pour l'Allemagne).

1. Maintenez appuyé le bouton [**CLOCK SET**] pendant 2 secondes pour accéder au mode réglage de l'heure.

- Appuyez sur le bouton [\wedge]/[\vee] pour accéder à votre fuseau horaire, puis maintenez appuyé le bouton [**CLOCK SET**] pour confirmer et quitter. Reportez-vous à la session du manuel RÉGLAGE DE L'HORLOGE pour plus d'informations sur les autres réglages de la console.

L'heure se synchronisera automatiquement chaque jour sur le serveur de temps Internet à midi et à minuit. Vous pouvez également appuyer sur le bouton [**REFRESH**] pour obtenir l'heure Internet manuellement au bout d'une minute.

Réglage avancé dans l'interface Web

Appuyez sur le bouton « **ADVANCED** » en haut de l'interface Web pour accéder à la page de configuration avancée qui vous permet de régler et d'afficher les données d'étalonnage de la console, vous pouvez également mettre à jour le microprogramme ici (uniquement disponible sur la plate-forme PC).

The screenshot shows the 'Pro Weather Link' interface with the 'ADVANCED' configuration page selected. The page is titled 'SETUP' and 'ADVANCED'. It features several sections for calibration:

- Temperature:** Includes 'Indoor' and 'Outdoor' settings, and seven channels (CH 1 to CH 7) with 'Current offset' fields. A unit dropdown is set to '°C'. Range: -20.0 ~ 20.0°C (Default: 0.0).
- Humidity %:** Includes 'Current offset' fields for various channels. Range: -20 ~ 20 (Default: 0).
- Pressure:** Includes 'Absolute Pressure Offset' and 'Relative Pressure Offset' fields. A unit dropdown is set to 'hPa'. Setting Range: -800 ~ 800hPa / -23.62 ~ 23.62inHg / -401.5 ~ 401.5mmHg.
- Rain:** Includes 'Rain offset' and 'Current gain' fields. Range: 0.5 ~ 1.5 (Default: 1.00).
- Wind:** Includes 'Wind speed gain' and 'Current gain' fields. Range: 0.5 ~ 1.5 (Default: 1.00).

Annotations on the image include:

- 'Sélectionnez l'unité' pointing to the unit dropdowns.
- 'Section Étalonnage de la température' pointing to the temperature offset fields.
- 'Section Étalonnage de l'humidité' pointing to the humidity offset fields.
- 'Sélectionnez l'unité' pointing to the pressure unit dropdown.
- 'Section Étalonnage de la pression' pointing to the pressure offset fields.
- 'Section Étalonnage de la pluie' pointing to the rain gain field.
- 'Section Étalonnage du vent' pointing to the wind gain field.
- 'Appuyez sur l'icône « ADVANCED » pour accéder à la page de configuration avancée' pointing to the 'ADVANCED' button.

Page de configuration avancée

Étalonnage

- L'utilisateur peut entrer ou modifier les valeurs de décalage et de gain pour différents paramètres de mesure, les valeurs de décalage et de gain en cours sont affichées à côté des cases correspondantes.
- Une fois terminé, appuyez sur **Apply** de la page SETUP

La valeur de décalage actuelle affiche la valeur précédemment entrée ; si vous souhaitez la modifier, il vous suffit d'entrer la nouvelle valeur dans le champ vide ; la nouvelle valeur sera valide dès que vous appuyez sur l'icône **Apply** de la page SETUP.

Remarque :

L'étalonnage de la plupart des paramètres n'est pas obligatoire, à l'exception de la pression relative, qui doit être étalonnée par rapport au niveau de la mer pour tenir compte des effets d'altitude.

Afficher vos données météo dans Wunderground

Pour afficher les données en direct de votre station météo dans un navigateur Web (version PC ou portable), rendez-vous sur le site <http://www.wunderground.com>, puis entrez votre « ID de station » dans le champ de recherche. Vos données météo apparaîtront sur la page suivante. Vous pouvez également vous connecter à votre compte pour afficher et télécharger les données enregistrées sur votre station météo.

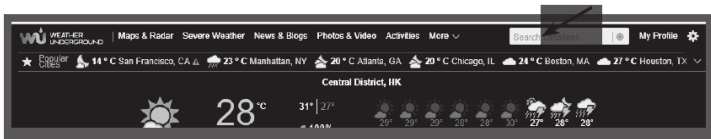



Vous pouvez également utiliser l'application « WunderStation » de l'iPad d'Apple pour vous connecter à votre propre station météo afin d'afficher les données en direct.



WunderStation

Afficher vos données météo dans Weathercloud

1. Pour afficher les données en direct de votre station météo dans un navigateur Web (version PC ou portable), rendez-vous sur le site <https://weathercloud.net>, et connectez-vous à votre compte.
2. Cliquez sur l'icône  dans le menu déroulant de votre station .



3. Cliquez sur l'icône « **Current** », « **Wind** », « **Evolution** » ou « **Inside** » pour afficher les données en direct de votre station météo.

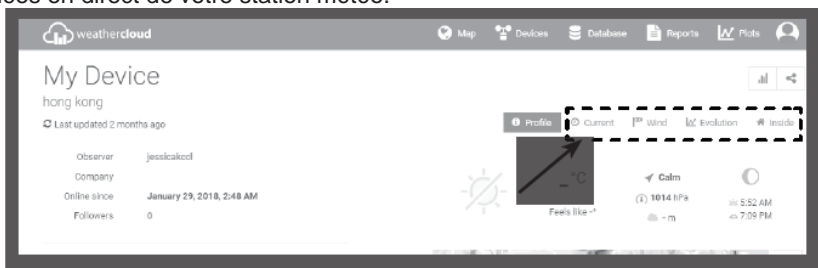

Mise à jour du microprogramme

La console prend en charge la mise à jour OTA du microprogramme. Son microprogramme peut être mis à jour par voie hertzienne à tout moment (si nécessaire) via n'importe quel navigateur Web sur un PC doté d'une connectivité Wi-Fi. La fonction de mise à jour n'est toutefois pas disponible via les appareils mobiles/intelligents.

Si un nouveau microprogramme est disponible, vous pouvez le trouver à l'adresse suivante :

<https://www.technoline.de/software/ws1900>

Si aucune nouvelle version du microprogramme n'est disponible, aucune mise à jour ne peut être trouvée dans l'URL ci-dessus.

Deux types de mises à jour du microprogramme sont disponibles, à savoir Microprogramme de fonctionnement et Microprogramme de système Wi-Fi, et se trouvent en bas de la page **ADVANCED**.

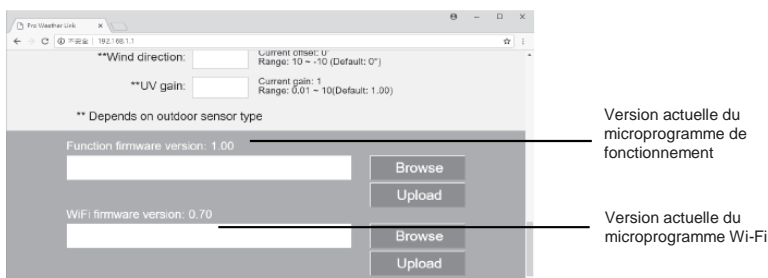

Version actuelle du microprogramme de fonctionnement

Version actuelle du microprogramme Wi-Fi

Étapes de mise à jour du microprogramme

1. Téléchargez la dernière version du microprogramme (fonctionnement ou Wi-Fi) sur votre PC.
 2. Mettez la console en mode AP (point d'accès), puis connectez le PC à la console (voir section « CONFIGURATION DE LA CONNEXION Wi-Fi » à la page précédente).
 3. Pour mettre à jour le microprogramme de fonctionnement, cliquez sur **Browse** dans la section Function firmware et accédez à l'emplacement du fichier que vous avez téléchargé à l'étape 1. Pour mettre à jour le microprogramme Wi-Fi, cliquez sur **Browse** dans la section WI-FI firmware.
 4. Cliquez sur le bouton **Upload** correspondant pour lancer le transfert du fichier du microprogramme vers la console (indiqué par le % transféré).
-
- This screenshot shows the progress bar for the 'Function firmware version: 1.00' update. The progress is at 30%. There are 'Browse' and 'Upload' buttons next to the progress bar. Red circles with arrows point to the 'Browse' and 'Upload' buttons.
5. Une fois la console reçoit le fichier du microprogramme, elle effectue automatiquement la mise à jour, comme illustré par l'avancement de la mise à jour sur l'écran (ici 100 % d'effectués).
-
- This screenshot shows the weather station's display. It features a circular compass rose with directions N, NE, E, SE, S, SW, W, and NW. In the center, the number '50' is displayed, indicating the progress of the update.
6. La console redémarre dès que la mise à jour est terminée.

Remarque :

- Les microprogrammes de fonctionnement et Wi-Fi ne peuvent pas être mis à jour en même temps, il faut les mettre à jour un par un.
- Il ne faut pas éteindre la console pendant le processus de mise à jour du microprogramme.
- Assurez-vous que la connexion Wi-Fi de votre PC est stable.
- Lorsque le processus de mise à jour démarre, il ne faut pas utiliser le PC ni la console.
- Pendant la mise à jour du microprogramme, la console arrête le chargement des données. Elle se reconnecte à votre routeur Wi-Fi et charge les données une fois la mise à jour se

termine avec succès. Si la console ne peut pas se connecter à votre routeur, terminez la page SETUP pour effectuer une nouvelle configuration.

- Après la mise à jour du microprogramme, l'utilisateur devrait peut-être entrer à nouveau l'ID et le mot de passe Weather Underground.

Autres réglages et fonctions de la station

Réglage de l'heure

Cette console est conçue pour obtenir l'heure locale en se synchronisant avec le serveur de temps Internet attribué. Pour l'utiliser hors ligne, vous pouvez régler l'heure et la date manuellement. Lors du premier démarrage, maintenez appuyé le bouton [**WI-FI/SENSOR**] pendant 6 secondes et laissez la console passer en mode normal.

















1. En mode normal, maintenez appuyé le bouton [**CLOCK SET**] pendant 2 secondes pour accéder aux réglages.
2. Voici la séquence des réglages : Time Zone → DST ON/OFF → Hour → Minute → 12/24 hour format → Year → Month → Day → M-D/D-M format → Time sync ON/OFF → weekday Language.
3. Utilisez les boutons [**^**] ou [**v**] pour changer les valeurs. Maintenez appuyé un bouton pour aller rapidement.
4. Appuyez sur le bouton [**CLOCK SET**] pour enregistrer et quitter le mode de réglage, autrement, l'appareil quitte automatiquement le mode de réglage si aucun bouton n'est appuyé au bout de 60 secondes.

Remarque :

- En mode normal, appuyez sur le bouton [**CLOCK SET**] pour basculer entre l'affichage de l'heure et du jour.
- Pendant le réglage, vous pouvez maintenir appuyé le bouton [**CLOCK SET**] pendant 2 secondes pour retourner au mode normal.

Phases lunaires

La phase lunaire est déterminée par l'heure, la date et le fuseau horaire. Le tableau suivant explique les icônes des phases lunaires des hémisphères nord et sud. Reportez-vous à la section **Orientation du capteur 5-en-1 vers le sud** pour savoir comment configurer l'hémisphère sud.

Hémisphère nord	Phases lunaires	Hémisphère sud
	Nouvelle lune	
	Lune gibbeuse croissante	
	Premier quartier	
	Gibbeuse croissante	
	Pleine lune	
	Lune gibbeuse décroissante	
	Troisième quartier	
	Lune gibbeuse décroissante	

Orienter le capteur sans fil 5-en-1 vers le sud

Le capteur extérieur 5-en-1 est étalonné pour pointer vers le nord pour avoir une précision maximale. Toutefois, pour la commodité de l'utilisateur (par exemple, les utilisateurs de l'hémisphère sud), il est possible d'utiliser le capteur avec la girouette dirigée vers le sud.

1. Installez le capteur sans fil 5-en-1 avec la girouette dirigée vers le sud. (Reportez-vous à la section **INSTALLATION DU CAPTEUR SANS FIL** pour les détails de montage)
2. En mode normal de la console, maintenez appuyé le bouton [**INDEX**] pendant 10 secondes pour accéder au mode étalonnage, puis maintenez appuyé le bouton [**INDEX**] jusqu'à ce que l'icône « N » apparaisse dans le coin inférieur gauche de l'écran LCD pour accéder au mode orientation du capteur
3. Utilisez les boutons [**^**]/[**V**] pour passer à la partie inférieure (hémisphère sud).
4. Appuyez sur [**INDEX**] pour confirmer et quitter.

Remarque :

- Le changement d'hémisphère entraîne un changement automatique de la direction de la phase lunaire sur l'écran.

Réglage de l'heure de réveil

1. En mode Heure normale, maintenez appuyé le bouton [**ALARM**] pendant 2 secondes jusqu'à ce que les chiffres des heures de l'alarme se mettent à clignoter indiquant le passage au mode réglage de l'heure de l'alarme.
2. Utilisez les boutons [**^**] ou [**V**] pour changer les valeurs. Maintenez appuyé un bouton pour aller rapidement.
3. Appuyez à nouveau sur le bouton [ALARM] pour régler les Minutes avec les chiffres des minutes clignotants.
4. Utilisez les boutons [**^**]/[**V**] pour régler la valeur du chiffre qui clignote.
5. Appuyez sur le bouton [**ALARM**] pour sauvegarder et quitter le réglage.

Remarque :

- En mode Alarme, l'icône «  » s'affiche sur l'écran LCD.
- L'alarme sera activée automatiquement dès que l'heure de l'alarme est réglée.

Activation de l'alarme et de la pré-alarme de température

1. En mode normal, appuyez sur le bouton [**ALARM**] pour afficher l'heure de l'alarme pendant 5 secondes.
2. Lorsque l'heure de l'alarme apparaît, appuyez à nouveau sur le bouton [**ALARM**] pour activer la fonction alarme. Ou appuyez deux fois sur le bouton [**ALARM**] pour activer l'alarme avec la fonction de pré-alarme de gel.



Remarque :

Une fois la pré-alerte de gel activée, l'alarme pré-réglée se déclenche et l'icône d'alerte de gel se met à clignoter 30 minutes plus tôt si la température extérieure est inférieure à -3°C.

L'alarme se déclenche dès que l'heure d'alarme est atteinte.

Suivez les instructions ci-après pour arrêter l'alarme :

- Arrêt automatique après deux minutes si aucune opération n'est effectuée ; l'alarme sera reprogrammée pour le lendemain.
- Appuyez sur le bouton [**SNOOZE**] pour passer en mode rappel d'alarme où celle-ci se déclenche à nouveau au bout de 5 minutes.
- Maintenez appuyé le bouton [**SNOOZE**] pendant 2 secondes pour arrêter l'alarme qui sera reprogrammée pour le lendemain.
- Appuyez sur le bouton [**SNOOZE**] pour arrêter l'alarme qui sera reprogrammée pour le

lendemain.



Remarque :

- Le rappel d'alarme reste activé pendant 24 heures.
- Pendant la répétition d'alarme, l'icône «  » ne cesse de clignoter.

Fonction température/humidité et tendance de celles-ci

Utilisez le sélecteur [°C/°F] pour choisir l'unité d'affichage de la température.

L'indicateur de tendance température/humidité indique l'évolution des changements dans les prochaines minutes.



Indicateur de tendance			
Tendance Température/Humidité	Hausse	Stable	Baisse

Remarque :

- Lorsque la température intérieure est inférieure à -40°C, «Lo» sera affiché sur l'écran LCD. Lorsque la température est supérieure à 70°C, «HI» sera affiché sur l'écran LCD.
- Lorsque la température extérieure est inférieure à -40°C, «Lo» sera affiché sur l'écran LCD. Lorsque la température est supérieure à 80°C, «HI» sera affiché sur l'écran LCD.
- Lorsque l'humidité est inférieure à 1%, «Lo» sera affiché sur l'écran LCD. Lorsque l'humidité est supérieure à 99%, «HI» sera affiché sur l'écran LCD.

Indicateur de confort de pièce

L'indication de confort est une indication picturale basée sur la température et l'humidité de l'air intérieur afin de déterminer le niveau de confort.

		
Trop froid	Confortable	Trop chaud

Remarque :

- L'indication de confort peut être différente avec la même température, cela dépend de l'humidité.
- Il n'y a aucune indication de confort lorsque la température est inférieure à 0°C (32°F) ou supérieure à 60°C (140°F).

Réception sans fil du signal du capteur

1. La force du signal de la console pour le capteur sans fil 5-en-1, est représentée selon tableau ci-dessous :

		
Pas de signal	Signal faible	Bon signal

2. Si le signal est interrompu et ne se rétablit pas au bout de 15 minutes, l'icône du signal disparaît. Pour le canal correspondant à la température et l'humidité, «Er» sera affiché.
3. Si le signal ne se rétablit pas dans les 48 heures, «Er» reste affiché en permanence. Vous devez remplacer les piles, puis d'appuyer sur le bouton [**SENSOR/WI-FI**] pour coupler à nouveau le capteur.

Voir le canal extérieur (option avec capteurs thermo-hygro supplémentaires)

Cette console peut être couplée à un capteur sans fil 5-en-1 et à 7 capteurs thermo-hygro sans fil.

Si vous avez 2 capteurs ou plus, vous pouvez appuyer sur le bouton [**CHANNEL**] pour basculer entre différents canaux sans fil en mode normal, ou maintenez appuyé le bouton [**CHANNEL**] pendant 2 secondes pour basculer en mode de cycle automatique pour afficher les canaux connectés à 4 secondes d'intervalle.

En mode cycle automatique, appuyez sur le bouton [**CHANNEL**] pour arrêter le cycle et afficher le canal actuel.

Vent

Section vitesse et direction du vent

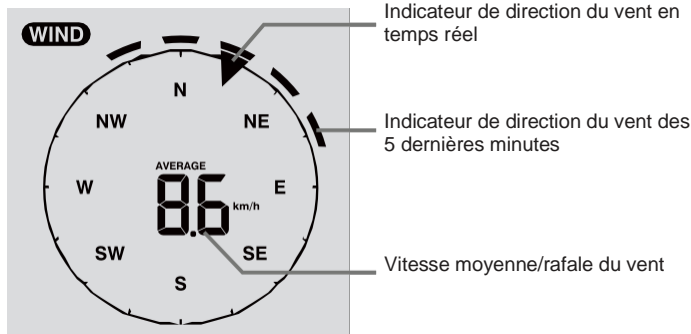

Pour définir l'unité de vitesse du vent et le format d'affichage de la direction

1. En mode normal, maintenez appuyé le bouton [**WIND**] pendant 2 secondes pour passer en mode unité de vitesse du vent : l'unité devrait clignoter. Utilisez les boutons [**Λ**]/[**V**] pour changer l'unité de vitesse du vent dans cet ordre : m/s → km/h → nœuds → mph
2. Appuyez de nouveau sur [**WIND**] pour retourner au mode normal

Pour sélectionner le mode d'affichage du vent

En mode normal, appuyez sur le bouton [**WIND**] pour basculer entre la vitesse du vent **MOYENNE** et **RAFALE**.

Indice météo

Dans la section INDICE MÉTÉO, vous pouvez appuyer sur le bouton [**INDEX**] pour afficher l'indice météo dans l'ordre suivant : **FEELS LIKE** → **HEAT INDEX** → **WIND CHILL** → **DEWPOINT**.

Valeurs de RESENTI

L'indice de température détermine comment les gens ressentent réellement la température extérieure.

Indice de chaleur

C'est l'indice de chaleur, déterminé par les données de température et d'humidité du capteur sans fil 5-en-1, lorsque la température est comprise entre 27°C (80°F) et 50°C (120°F).

Plage de l'indice de chaleur	Avertissement	Explication
27°C à 32°C (80°F à 90°F)	Attention	Risque d'épuisement dû à la chaleur
33°C à 40°C (91°F à 105°F)	Extrême prudence	Risque de déshydratation due à la chaleur
41°C à 54°C (106°F à 129°F)	Danger	Risque probable d'épuisement dû à la chaleur
≥55°C (≥130°F)	Danger extrême	Grand risque de déshydratation/coup de

Refroidissement éolien







Une combinaison des données de température et de vitesse du vent du capteur sans fil 5-en-1 détermine le facteur de refroidissement éolien actuel.

Point de rosée

- Le point de rosée est la température en dessous de laquelle la vapeur d'eau contenue dans l'air à pression barométrique constante se condense en eau liquide à la même vitesse à laquelle elle s'évapore. L'eau condensée s'appelle *rosée* lorsqu'elle se forme sur une surface solide.
- La température du point de rosée est déterminée par les données de température et d'humidité provenant du capteur sans fil 5-en-1.

Prévisions météo

Le baromètre intégré peut détecter les changements dans la pression atmosphérique. Sur la base des données collectées, on peut prévoir les conditions météo dans les prochaines 12 à 24 heures dans un rayon de 30 à 50 km.

					
Ensoleillé	Partiellement	Nuageux	Pluvieux	Pluvieux/orageux	Neigeux

Remarque :

- Les prévisions météo basées sur la pression sont généralement précises à 70% - 75%.
- Les prévisions météo reflètent la situation météo pour les 12 à 24 prochaines heures ; elles ne reflètent pas nécessairement la situation actuelle.
- Les prévisions météo **NEIGEUX** ne sont pas basées sur la pression atmosphérique, mais sur la température extérieure. Lorsque la température est inférieure à -3°C (26°F), l'icône météo **NEIGEUX** apparaît sur l'écran LCD.

Pression barométrique

La pression atmosphérique est la pression exercée à tout endroit de la Terre par le poids de la colonne d'air située au-dessus de celui-ci. Une pression atmosphérique fait référence à la pression moyenne, elle diminue progressivement à mesure que l'altitude augmente. Les météorologues utilisent des baromètres pour mesurer la pression atmosphérique. Les variations de la pression atmosphérique étant fortement influencées par les conditions météo, il est donc possible de prévoir les conditions météo en se basant sur ces variations.



Pour définir l'unité de pression

En mode normal, appuyez sur le bouton [**BARO UNIT**] pour changer l'unité de pression dans cet ordre : hPa → inHg → mmHg

Pour afficher la mesure barométrique absolue/relative

En mode normal, maintenez appuyé le bouton [**BARO**] pour basculer entre la mesure barométrique **ABSOLUE/RELATIVE**.

Pour définir la valeur de la pression atmosphérique relative

Allez à «Paramètres avancés dans l'interface Web» à la page 11.

Ex. si votre mesure REL locale est de 1010 hPa et que la différence par rapport à la mesure de

l'unité est 1013 hPa, entrez «-3» dans la case.

Précipitations

La section **RAINFALL** contient des informations sur les précipitations et l'intensité de pluie.



Pour définir l'unité des précipitations

1. Maintenez appuyé le bouton [**RAIN**] pendant 2 secondes pour accéder au mode réglage d'unité.
2. Utilisez les boutons [**Λ**]/[**V**] pour basculer l'unité des précipitations entre mm et po.
3. Appuyez sur le bouton [**RAIN**] pour confirmer et quitter le réglage.

Pour sélectionner le mode d'affichage des précipitations

Appuyez sur le bouton [**RAIN**] pour basculer entre :

1. **HOURLY** - le total des précipitations au cours de la dernière heure
2. **DAILY** - les précipitations totales à partir de minuit
3. **WEEKLY** - le total des précipitations de la semaine en cours
4. **MONTHLY** - le total des précipitations du mois en cours
5. **Total** - total des précipitations à partir de la dernière réinitialisation
6. **Rate** - Intensité des précipitations depuis une heure (mise à jour toutes les 24 secondes)

Pour remettre à zéro les enregistrements des précipitations totales

En mode normal, maintenez appuyé le bouton [**HISTORY**] pendant 2 secondes pour remettre à zéro tous les enregistrements de précipitations.

Remarque :

Pour que les données soient correctes, remettez à zéro tous les enregistrements de précipitations lorsque vous déplacez votre capteur sans fil 5-en-1.

Enregistrement des valeurs MAX/MIN

La console peut enregistrer les valeurs météo MAX/MIN accumulées avec l'horodatage correspondant pour faciliter leur consultation.

Pour voir les valeurs MAX/MIN accumulées

En mode normal, appuyez sur le bouton [**MAX/MIN**] pour consulter les enregistrements MAX/MIN. La séquence d'affichage est la suivante : température intérieure (ou canal actuel) MAX → température intérieure (ou canal actuel) MIN → humidité intérieure (ou canal actuel) MAX → humidité intérieure (ou canal actuel) MIN → température extérieure MAX → température extérieure MIN → Humidité extérieure MAX → humidité extérieure MIN → vitesse moyenne du vent MAX → rafale MAX → pression relative MAX → pression relative MIN → pression absolue MAX → pression absolue MIN → RESENTI MAX → RESENTI MINI → indice de chaleur MAX → indice de chaleur MIN → refroidissement éolien MAX → refroidissement éolien MIN → point de rosée MAX → point de rosée MIN → précipitations journalières MAX.

Pour remettre à zéro les enregistrements MAX/MIN

Maintenez appuyé le bouton [**MAX/MIN**] pendant 2 secondes pour remettre à zéro les enregistrements MAX/MIN de la section d'affichage météo spécifiée.

Remarque :

L'écran LCD affiche également l'icône « **HISTORY** », l'heure et la date de l'enregistrement des données.

Historique des données des dernières 24 heures

La console mémorise automatiquement les données météo des dernières 24 heures.

1. Appuyez sur le bouton [**HISTORY**] pour consulter le début des données météo de l'heure

- actuelle, ex. l'heure actuelle est 7h25, 8 mars, l'écran affiche les données de 7h00, le 8 mars.
- Appuyez plusieurs fois sur le bouton [**HISTORY**] pour afficher les lectures les plus anciennes des dernières 24 heures, ex. 6h00 (8 mars), 5h00 (8 mars),..., 10h00 (7 mars), 9h00 (7 mars), 8h00 (7 mars)

Remarque :

L'écran LCD affiche également l'icône « **HISTORY** », l'heure et la date de l'enregistrement des données.

Réglage de l'alerte météo

L'alerte météo peut vous avertir de certaines conditions météo. Une fois les critères d'alerte remplis, la sonnerie de l'alarme se déclenche et l'icône d'alerte de l'écran LCD se met à clignoter.

Pour régler l'alerte

- Appuyez sur [**ALERT**] pour sélectionner et afficher l'alerte [météo souhaitée dans l'ordre indiqué ci-dessous :

Séquence de mesures d'alerte	Plage des valeurs	Section affichage	Valeur par défaut	
Alerte de température intérieure élevée (canal actuel)	-40°C ~ 80°C	Température et humidité intérieure/canal	40°C	
Alerte de température intérieure basse (canal actuel)			0°C	
Alerte d'humidité intérieure élevée (canal actuel)	1% à 99%		80%	
Alerte d'humidité intérieure basse (canal actuel)			40%	
Alerte de température extérieure élevée	-40°C ~ 80°C		Température et humidité extérieures	40°C
Alerte de température extérieure basse				0°C
Alerte d'humidité extérieure élevée	1% à 99%	80%		
Alerte d'humidité extérieure basse		40%		
Vitesse moyenne du vent	0,1m/s ~ 50m/s	Direction et vitesse du vent		17,2mm/h
Chute de pression	1hPa ~ 10hPa	Baromètre		3hPa
Précipitations par heure	1mm ~ 1000mm	Précipitations	100mm	

- Avec la mesure d'alerte actuelle, maintenez appuyé le bouton [**ALERT**] pendant 2 secondes pour accéder au réglage de l'alerte; la mesure d'alerte se met à clignoter.
- Utilisez les boutons [A]/[V] pour régler la valeur ou maintenez appuyé le bouton pour changer rapidement.
- Appuyez sur [**ALERT**] pour confirmer.
- Appuyez sur le bouton [**ALARM**] pour activer/désactiver l'alerte.
- Appuyez sur le bouton [**ALERT**] pour passer à la mesure d'alerte suivante.

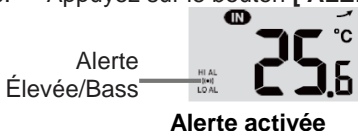

- Appuyez sur un bouton quelconque sur la face avant pour enregistrer l'état d'alerte Activé/désactivé et retourner au mode normal ; autrement, le retour au mode normal s'effectue automatiquement au bout de 30 secondes si aucun bouton n'est appuyé.

Pour arrêter l'alerte active

Appuyez sur le bouton [**SNOOZE**] pour désactiver l'alerte ou laisser l'alarme se désactiver automatiquement après 2 minutes.

Remarque :

- Une fois l'alerte déclenchée, l'alarme sonne pendant 2 minutes et l'icône d'alerte correspondante ainsi que les mesures se mettent à clignoter.
- Si l'alarme d'alerte est automatiquement désactivée au bout de 2 minutes, l'icône d'alerte et les mesures continuent de clignoter jusqu'à ce que celles-ci passent en dehors de la plage d'alerte.
- L'alerte météo se déclenche à nouveau lorsque les mesures météo passent dans la plage d'alerte.

Entretien

Remplacement des piles

Si l'indicateur de pile faible «» apparaît dans la section OUT ou CH, cela signifie que les piles du capteur sans fil ou du capteur 5-en-1 extérieur du canal actuel sont faibles. Vous devez remplacer toutes les piles du capteur de canal actuel en même temps.

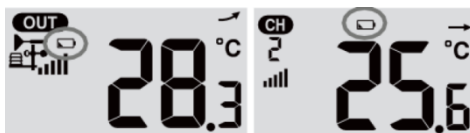

Nettoyage du collecteur de pluie

- Dévissez le collecteur de pluie en le tournant de 30° dans le sens antihoraire.
- Retirez doucement le collecteur de pluie.
- Nettoyez et enlevez tous les débris ou insectes.
- Remettez le collecteur en place une fois il est propre et complètement séché.

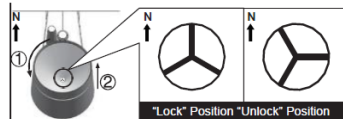

Nettoyage du capteur thermo-hygro du capteur sans fil 5-en-1

- Retirez les 2 vis situées en bas du boîtier antiradiation.
- Retirez doucement sur le boîtier.
- Éliminez soigneusement la saleté ou les insectes du boîtier du capteur (évitiez tout contact des capteurs avec l'eau).
- Nettoyez le boîtier avec de l'eau pour éliminer toute saleté et insecte.
- Remettez en place toutes les pièces lorsqu'elles sont propres et complètement séchées.

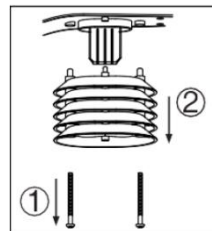

Par la présente, Technotrade déclare que ce produit WS 1900 est conforme aux exigences essentielles et aux autres dispositions pertinentes de la directive 2014/53/UE et de la directive ROHS 2011/65/CE. La déclaration de conformité EU originale est disponible à : www.technoline.de/doc/4029665019000

Spécifications

Station

Caractéristiques générales

Dimensions (L x H x D)	136 x 168 x 24,5mm (5,4 x 6,6 x 1 po)
Poids	370g (avec piles)
Alimentation	Adaptateur HX075-0501000-AG-001 5VCC, 1A
Piles de secours	CR2032, Piles 3V
Plage de température de fonctionnement	-5°C ~ 50°C

Caractéristiques de communication Wi-Fi

Wi-fi standard	802.11 b/g/n
Fréquence de fonctionnement et puissance de transmission Wi-fi :	2,4GHz b: 17 dBm/g : 13,5dB m/n : 12,5d Bm
Type de routeur de sécurité pris en charge	WPA/WPA2, OPEN, WEP (WEP ne prend en charge que des mots de passe hexadécimaux)
Appareils pris en charge pour la configuration de l'interface utilisateur	Appareils intelligents avec Wi-fi intégré avec mode AP, ordinateurs portables ou PC : Smartphone Android, tablette Android, ordinateur portable iPhone, iPad ou Windows
Navigateur Web recommandé pour la configuration de l'interface utilisateur	Navigateurs Web prenant en charge HTML 5, tels que la dernière version de Chrome, Safari, Edge, Firefox et Opera.

Caractéristiques de communication côté capteur sans fil

Capteurs pris en charge	1 Capteur météo sans fil 5-en-1 extérieur et jusqu'à 7 Capteurs d'intérieur sans fil hygro-thermo
Fréquence RF et puissance de transmission	868Mhz 7dBm
Portée de transmission RF	150m

Spécifications liées au temps

Affichage de l'heure	HH : MM
Format de l'heure	12h AM/PM ou 24 h
Affichage de la date	JJ/MM ou MM/JJ
Méthode de synchronisation de l'heure	Via le serveur de temps Internet pour se synchroniser au temps universel coordonné
Langues des jours de la semaine	EN/DE/FR/ES/IT/NL/RU
Fuseau Horaire	+ 13 ~ -12 heures
DST	MARCHE/ARRÊT

Spécifications d'affichage du baromètre

Remarque : Les détails suivants sont listés au fur et à mesure qu'ils sont affichés ou utilisés sur la console.

Unité du baromètre	hPa, inHg et mmHg
Plage de mesure	540 ~ 1100hPa (plage de réglage relative 930 ~ 1050hPa)

Précision	(700 ~ 1100hPa ± 5hPa)/(540 ~ 696hPa ± 8hPa) (20,67 ~ 32,48inHg ± 0,15inHg)/(15,95 ~ 20,55inHg ± 0,24inHg) (525 ~ 825mmHg ± 3.8mmHg)/(405 ~ 522mmHg ± 6mmHg) Typiquement à 25°C (77°F)
Résolution	1hPa/0,01inHg/0,1mmHg
Prévisions météo	Ensoleillé/Clair, Légèrement nuageux, Nuageux, Pluvieux, Pluvieux/Orageux et Neigeux
Modes d'affichage	Courant
Modes Mémoire	Historique des données des dernières 24 heures, quotidiennement Max/Min
Alarme	Alerte de changement de pression

Affichage de la température intérieure/extérieure et spécifications de la fonction

Remarque : Les détails suivants sont listés au fur et à mesure qu'ils sont affichés ou utilisés sur la console.

Unité de température	°C et °F
Plage d'affichage	Intérieure :-40 ~ 70°C (-40 ~ 158°F), extérieure :-40 ~ 80 (-40 ~ 176°F)
Précision intérieure	<0°C ou >40°C ± 2°C (<32°F ou >104°F ± 3,6°F) 0~40°C ± 1°C (32~104°F ± 1,8°F)
Précision extérieure	60,1 ~ 80°C ± 0,8° (140,2 ~ 176°F ± 1,4°F) 5,1 ~ 60°C ± 0,4° (41,2 ~ 140°F ± 0,7°F) -19;9 ~ 5°C ± 1° (-3;8 ~ 41°F ± 1;8°F) -40 ~ -20°C ± 1,5° (-40 ~ -4°F ± 2,7°F)
Résolution	°C/°F (1 décimale)
Modes d'affichage	Courant
Modes Mémoire	Historique des données des dernières 24 heures, quotidiennement Max/Min
Alarme	Alerte de température Élevée/Basse

Affichage de l'humidité intérieure/extérieure et spécifications de la fonction

Remarque : Les détails suivants sont listés au fur et à mesure qu'ils sont affichés ou utilisés sur la console.

Unité d'humidité	%
Plage d'affichage	1 ~ 99%
Précision intérieure	20~39% ou 71 ~90% RH ±8%RH @ 25°C (77°F) 40~70% RH ± 5%RH @ 25°C (77°F)
Précision extérieure	1 ~ 20% RH ± 6,5% RH @ 25°C (77°F) 21 ~ 80% RH ± 3,5% RH @ 25°C (77°F) 81 ~ 99% RH ± 6,5% RH @ 25°C (77°F)
Résolution	1%
Modes d'affichage	Courant
Modes Mémoire	Historique des données des dernières 24 heures, Max/Min
Alarme	Alerte d'humidité Élevée/Basse

Affichage de la vitesse et de la direction du vent et spécifications de la fonction

Remarque : Les détails suivants sont listés au fur et à mesure qu'ils sont affichés ou utilisés sur la console.

Unité de mesure de la vitesse	mph, m/s, km/h et nœuds
-------------------------------	-------------------------

du vent	
Plage d'affichage de la vitesse du vent	0 ~ 112mph, 50m/s, 180km/h, 97nœuds
Résolution	0.1mph, 0,1m/s, 0,1km/h, 0,1nœuds
Précision de la vitesse	< 5m/s : +/- 0,5m/s; > 5m/s : +/- 6% (la plus élevée des deux)
Mode d'affichage	Rafale/Moyenne
Modes Mémoire	Historique des données des dernières 24 heures, Rafale/Moyenne Max
Alarme	Alerte de vent fort (moyenne/rafale)
Résolutions de la direction du vent	16 directions

Spécifications d'affichage de pluie

Remarque : Les détails suivants sont listés au fur et à mesure qu'ils sont affichés ou utilisés sur la console.

Unité de précipitations	mm et po
Précision pour les précipitations	± 7% ou 1 tip
Plage des précipitations	0 ~ 19999mm (0 ~ 787,3 po)
Résolution	0,254mm (0,01 in)
Modes d'affichage	Courant
Modes Mémoire	Historique des données des dernières 24 heures, Max
Mode d'affichage des précipitations	Chaque heure/Quotidien/Hebdomadaire/Mensuel/Total des précipitations
Alarme	Alerte de précipitations quotidiennes élevées

Affichage de l'indice météo et spécification de fonction

Remarque : Les détails suivants sont listés au fur et à mesure qu'ils sont affichés ou utilisés sur la console.

Mode Indice météo	Ressenti, Refroidissement éolien, Indice de chaleur et Point de rosée
Plage de ressenti	-40 ~ 50°C
Plage de refroidissement éolien	-40 ~ 18°C, vitesse du vent > 4,8 km/h
Plage de l'indice de chaleur	26 ~ 50°C
Plage du point de rosée	-20 ~ 60°C
Modes d'affichage	Courant
Modes Mémoire	Historique des données des dernières 24 heures, Max/Min

Capteur sans fil 5-en-1

Dimensions (L x H x D)	343,5 x 393,5 x 136 mm (13,5 x 15,5 x 5,35 po)
Poids	734g (avec piles)
Alimentation	3 piles AA 1,5V (Piles au lithium recommandées)
Données météo	Température, humidité, vitesse du vent, direction du vent et précipitations
Portée de transmission RF	150m

Fréquence RF et puissance de transmission	868Mhz 7dBm
Intervalle de transmission	<ul style="list-style-type: none"> • 12 secondes pour les données de vitesse et de direction du vent • 24 secondes pour les données de température, d'humidité et de pluie
Plage de fonctionnement	-40 ~ 60°C (-40 ~ 140°F) Piles au lithium nécessaires

Précautions

- La conservation et la lecture du «Guide d'utilisation» sont fortement recommandées. Le fabricant et le fournisseur ne peuvent être tenus responsables des mesures incorrectes, des pertes des données d'exportation et des conséquences éventuelles en cas de mesures inexactes.
- Ce produit est conçu pour être utilisé à la maison uniquement pour donner des indications sur les conditions météo. Cet appareil n'a pas été conçu pour une application médicale ni pour un service public
- N'exposez pas la station à des forces et des chocs excessifs, ni à des températures ou une humidité excessive.
- Ne couvrez pas les orifices de ventilation avec des objets tels que journaux, rideaux, etc.
- Ne plongez pas la station dans l'eau. Si du liquide est renversé sur l'appareil, il faut le sécher immédiatement avec un chiffon doux et non pelucheux.
- Ne nettoyez pas l'appareil avec des matériaux abrasifs ou corrosifs.
- N'apportez aucune modification aux composants internes de l'appareil. Cela annule la garantie.
- Le fait de poser ce produit sur certains types de bois peut endommager ses finitions et le fabricant ne peut en être tenu responsable. Pour plus d'informations consultez les instructions d'entretien des fabricants de meubles.
- Utilisez uniquement des piles neuves. Ne mélangez pas des piles usagées et des piles neuves.
- Utilisez uniquement les pièces/accessoires spécifiés par le fabricant.
- Les images présentées dans ce manuel peuvent différer du produit réel.
- Ce produit doit être mis au rebut de manière sélective pour subir un traitement spécial.
- Jetez les piles usagées en respectant les instructions.
- ATTENTION ! Risque d'explosion si les piles sont remplacées par un type inadapté.
- Placez votre équipement près d'une prise électrique facilement accessible.
- Le contenu de ce manuel ne peut pas être reproduit sans l'autorisation du fabricant.
- Les spécifications techniques et le contenu du guide d'utilisation de ce produit sont susceptibles d'être modifiés sans préavis.
- Lorsque des pièces de rechange sont nécessaires, assurez-vous que le technicien utilise les pièces recommandées par le fabricant ou qu'elles présentent les mêmes caractéristiques que les pièces d'origine. L'usage de pièces non agréées pourrait causer un incendie, un choc électrique ou d'autres risques.
- Cet appareil n'est pas un jouet. Rangez-le hors de portée des enfants.
- Cette console est destinée à être utilisée uniquement à l'intérieur.
- La console doit être placée à au moins 20 cm des personnes à proximité.

- Cet appareil n'est destiné qu'à une utilisation intérieure.
- Ne soumettez pas l'appareil à une force ou à un choc excessif.
- N'exposez pas l'appareil à la lumière directe du soleil, à des températures extrêmes, à l'humidité ou à la poussière.
- Ne plongez pas l'appareil dans l'eau.
- Évitez de le mettre en contact avec des matériaux corrosifs.
- Ne jetez pas cet appareil au feu, il risque d'exploser.
- N'ouvrez pas le panneau arrière et n'apportez aucune modification aux composants de cette unité.

Avvertissements de sécurité concernant les piles

- Utilisez uniquement des piles alcalines non rechargeables.
- Installez les piles en respectant les polarités (+/-).
- Remplacez toujours toutes les piles en même temps.
- Ne mélangez pas des piles usagées avec des piles neuves.
- Lorsque les piles sont déchargées, les retirer immédiatement de l'appareil.
- Retirez les piles lorsque vous n'allez pas utiliser l'appareil.
- N'essayez pas de recharger des piles qui ne sont pas rechargeables et ne jetez aucune pile au feu, elle risque d'exploser.
- Rangez vos piles de façon à ce qu'aucun objet métallique ne puisse causer de court-circuit.
- Évitez d'exposer les piles à des températures extrêmes, à l'humidité ou à la lumière directe du soleil.
- Conservez vos piles hors de la portée des enfants. Elles présentent un risque d'étouffement.

N'utilisez cet appareil que pour l'usage auquel il est destiné !

Obligation légale concernant la mise au rebut des piles



Ne jetez pas les piles usagées avec les ordures ménagères, car elles sont nuisibles à la santé et à l'environnement. Vous pouvez ramener les piles usagées sans frais à votre revendeur et aux points de collecte. En tant que consommateur, vous êtes obligé par la loi de ramener les piles usagées aux revendeurs et aux points de collecte !

Respect de l'obligation de la loi sur les appareils électriques



Ce symbole signifie que les appareils électriques ne doivent pas être jetés aux ordures ménagères à la fin de leur vie utile. Ramenez votre appareil à un point de collecte de déchets ou à un centre de recyclage local. Ceci s'applique à tous les pays de l'Union européenne et aux autres pays européens disposant d'un système de collecte sélectif des déchets.

**Estación meteorológica wifi con
sensor profesional 5 en 1
Modelo: WS1900
Manual del usuario**



Introducción	2
Vista general	2
Instalación, configuración y puesta en marcha	5
Encender la estación	7
Emparejar la estación y el sensor meteorológico 5 en 1	8
Emparejar la estación con sensores inalámbricos adicionales (opcional)	8
Crear una cuenta en el servidor meteorológico y configurar la conexión wifi	8
Crear una cuenta en Weather Underground	8
Crear una cuenta Weathercloud	9
Configurar la conexión wifi	10
Configurar la conexión del servidor meteorológico	11
Configuración avanzada de la interfaz web	13
Ver sus datos meteorológicos en WUnderground	13
Ver sus datos meteorológicos en Weathercloud	14
Actualización del firmware	14
Otras configuraciones y funciones de la estación	16
Ajustar la hora manualmente	16
Fase lunar	16
Orientar el sensor 5 en 1 hacia el sur	16
Configurar la hora de la alarma	17
Activación de la alarma y de la prealarma de temperatura	17
Función de temperatura/humedad y tendencia	18
Indicador de confort de la habitación	18
Recepción inalámbrica de la señal del sensor	18
Viento	19
Índice meteorológico	19
Previsión meteorológica	20
Presión barométrica	20
Precipitación	21
Registro de datos MÁX/MÍN	21
Datos históricos de las últimas 24 horas	22
Configuración de la alerta meteorológica	22
Mantenimiento	23
Cambio de batería	23
Limpiar el colector de lluvia	23
Limpiar el termo/higro sensor del sensor inalámbrico 5 en 1	23
Especificaciones	24
Precauciones	27
Advertencias de seguridad sobre las pilas	28

Introducción

Gracias por seleccionar la estación meteorológica wifi con sensor profesional 5 en 1. Este sistema recopila y carga automáticamente datos meteorológicos precisos y detallados en las páginas web de Weather Underground y Weathercloud, el famoso servicio meteorológico que permite a los observadores meteorológicos cargar sus datos locales con estaciones meteorológicas personales automatizadas (PWS). En estas páginas podrá acceder y cargar gratuitamente los datos meteorológicos. Este producto ofrece a los observadores meteorológicos profesionales o a los entusiastas serios del clima un rendimiento robusto con una amplia gama de opciones y sensores. Conseguirá su propio pronóstico local, máximos/mínimos, totales y promedios para prácticamente todas las variables meteorológicas sin necesidad de un PC.

Esta estación meteorológica que transmite datos de temperatura interior/externa, humedad, viento y lluvia, que pueden sumarse a un conjunto de sensores de hasta 7 unidades, transmite su temperatura y humedad a la consola. Ambos sensores están completamente ensamblados y calibrados para una fácil instalación. Envían datos a la consola en una radiofrecuencia de baja potencia desde una distancia de hasta 150 m (línea visual).

En la consola, un procesador de alta velocidad analiza los datos meteorológicos recibidos y estos datos en tiempo real pueden ser publicados en las páginas web Wunderground.com y weathercloud.net a través de su enrutador wifi. La consola también puede sincronizarse con el servidor de tiempo de Internet para mantener la hora y el sello horario de los datos meteorológicos con alta precisión. La pantalla LCD muestra las lecturas meteorológicas informativas con funciones avanzadas, como alarma de alerta alta/baja, diferentes índices meteorológicos y registros MAX/MIN. Con las funciones de calibración y fase lunar, este sistema es realmente una estación meteorológica personal pero profesional para su propio jardín.

Nota:

Este manual de instrucciones contiene información útil referente al uso y cuidado del producto. Lea este manual detenidamente para comprender bien y disfrutar de sus funciones, y guárdelo para consultas futuras.

Vista general

Estación base

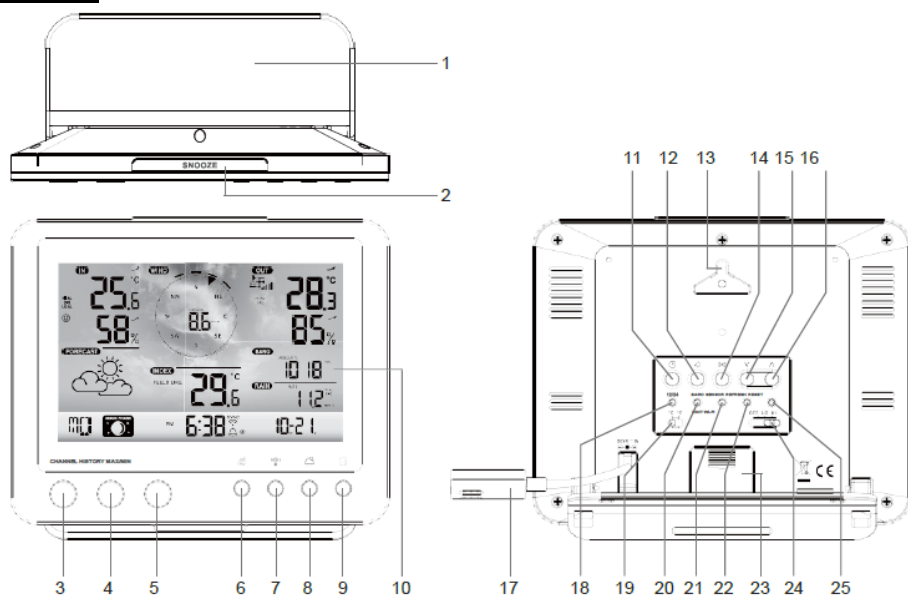

- | | | |
|-------------------------|-----------------------------------|--------------------------------------|
| 1. Soporte para la mesa | 10. Pantalla LCD | 19. Interruptor deslizable [°C/°F] |
| 2. Tecla [SNOOZE] | 11. Tecla [CLOCK SET] | 20. Tecla [BARO UNIT] |
| 3. Tecla [CHANNEL] | 12. Tecla [ALARM] | 21. Tecla [SENSOR/WI-FI] |
| 4. Tecla [HISTORY] | 13. Soporte para montaje en pared | 22. Tecla [REFRESH] |
| 5. Tecla [MAX/MIN] | 14. Tecla [ALERT] | 23. Compartimento de las pilas |
| 6. Tecla [WIND] | 15. Tecla [V] | 24. Tecla [OFF/LO/HI] |
| 7. Tecla [INDEX] | 16. Tecla [Λ] | 25. tecla [RESET] |
| 8. Tecla [BARO] | 17. Conector de alimentación | |
| 9. Tecla [RAIN] | 18. Tecla [12/24] | |

Pantalla LCD

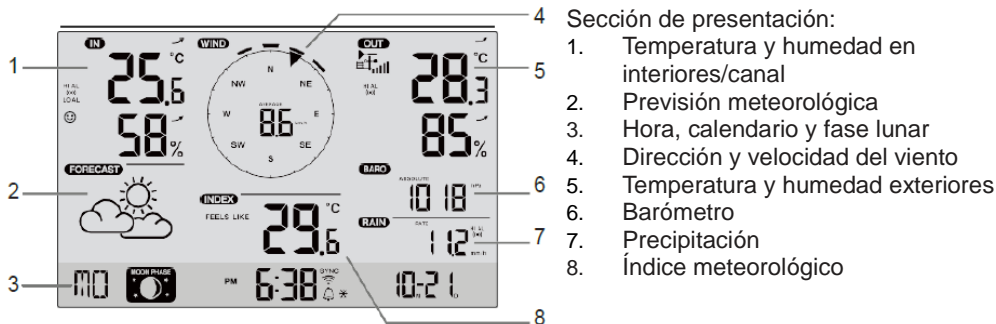

Sensor meteorológico inalámbrico 5 en 1

1. Colector de lluvia
2. Indicador de balance
3. Antena
4. Anemómetro
5. Poste de montaje
6. Escudo antirradiación
7. Veleta
8. Base de montaje
9. Abrazadera de montaje
10. Indicador led rojo
11. tecla [RESET]
12. Tapa de las pilas
13. Tornillos

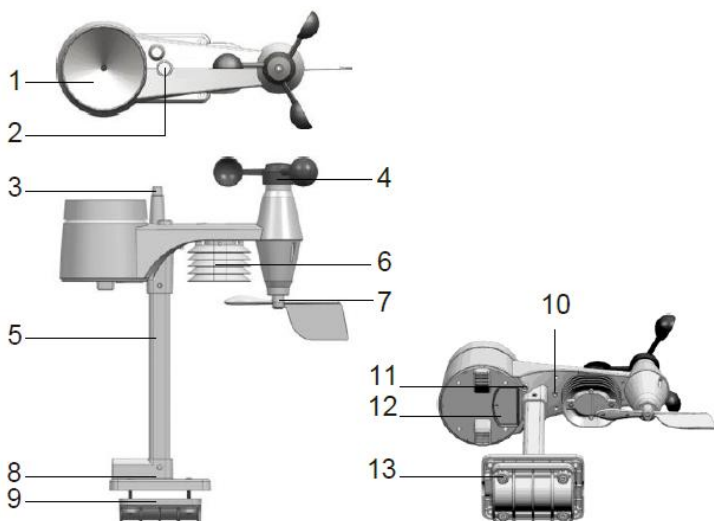

Pluviómetro

1. Colector de lluvia
2. Cubeta basculante
3. Sensor de lluvia
4. Orificios de drenaje

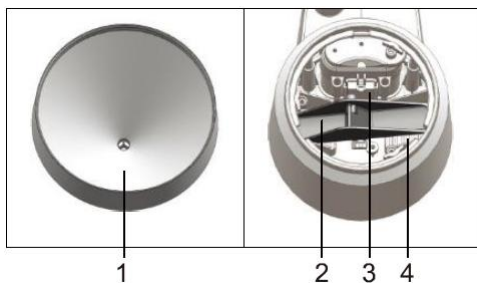

Sensor de temperatura y humedad

1. Carcasa del sensor del escudo antirradiación
2. Sensor de temperatura y humedad (dentro del escudo antirradiación)

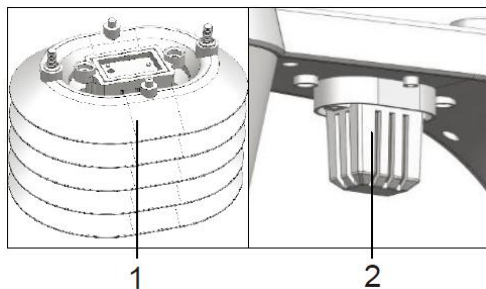

Sensor de viento

1. Cazoletas para el viento (anemómetro)
2. Veleta

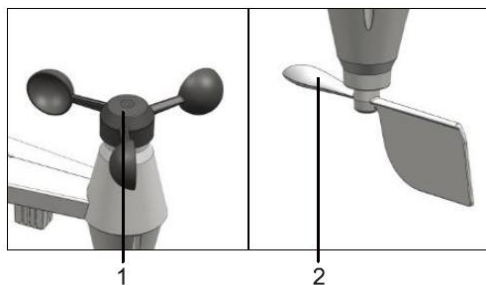

Instalación, configuración y puesta en marcha

Instalar el sensor inalámbrico 5 en 1

El sensor inalámbrico 5 en 1 es el encargado de medir la velocidad del viento, la dirección del viento, la cantidad de lluvia, la temperatura y la humedad. Está ensamblado y calibrado para una fácil instalación.

Instalar las pilas

Desenrosque el tornillo de la tapa de las pilas de la parte inferior de la unidad y coloque las pilas respetando la polaridad +/- indicada. Coloque la tapa de las pilas enroscando el tornillo con firmeza.

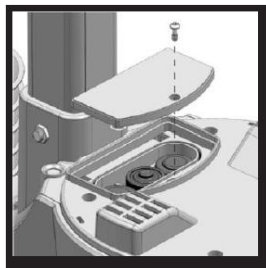

Nota:

- Asegúrese de que la junta tórica de estanqueidad esté correctamente alineada en su sitio para garantizar la impermeabilidad.
- El led rojo empezará a parpadear cada 12 segundos.

Ensamblar el soporte y el poste

Paso 1

Inserte la parte superior del poste en el orificio cuadrado del sensor meteorológico.

Nota:

Asegúrese de que el poste y el indicador del sensor estén alineados.

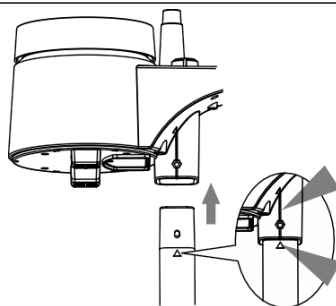

Paso 2

Coloque la tuerca en el orificio hexagonal del sensor, luego introduzca el tornillo en el otro lado y apriételo usando un destornillador.

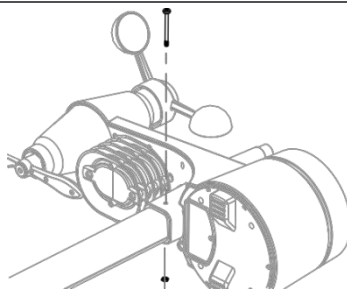

Paso 3

Inserte el otro extremo del poste en el orificio cuadrado del soporte de plástico.

Nota:

Asegúrese de que el poste y el indicador del soporte estén alineados.

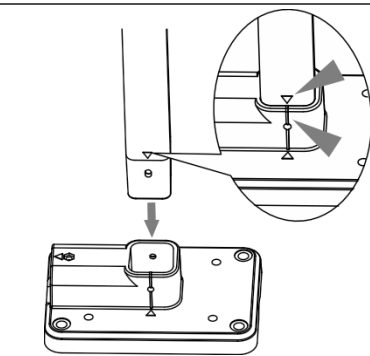

Paso 4

Coloque la tuerca en el orificio hexagonal del soporte, luego introduzca el tornillo en el otro lado y apriételo usando un destornillador.

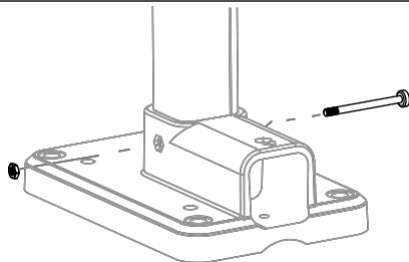

Instale el sensor inalámbrico 5 en 1 en un lugar abierto sin obstrucciones por encima ni alrededor del sensor, para una medición precisa de la lluvia y el viento. Instale el sensor con el extremo menor apuntando al norte para orientar correctamente la veleta.

Asegure el soporte de montaje y la abrazadera (incluida) a un poste o mástil, y deje un mínimo de 1,5 m desde el suelo.

Asegúrese de que la burbuja de aire del indicador de balance esté dentro del círculo negro antes de atornillar el sensor.

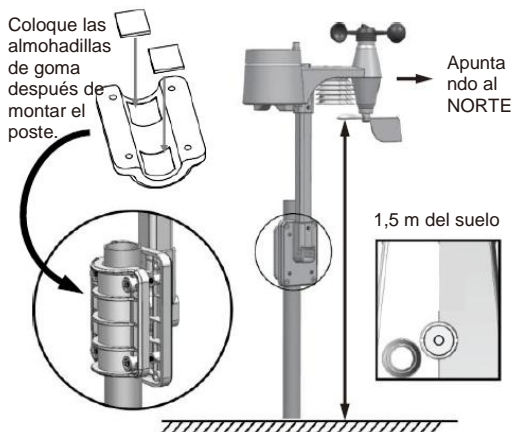

Estación base

Su estación puede emparejarse con el sensor inalámbrico de exteriores 5 en 1 y hasta con 7 sensores inalámbricos opcionales (no incluidos).

Instalar la batería de respaldo (no incluida, opcional)



1. Saque la tapa de la pila de la estación base.
2. Coloque una pila de botón nueva.
3. Vuelva a colocar la tapa de las pilas.

Nota:

La pila de respaldo puede conservar: el día y la hora, los registros máximos y mínimos de las últimas 24 horas, los valores de los ajustes de alertas, el valor de desfase de los datos meteorológicos y el historial del canal de los sensores.

La memoria integrada puede conservar: la configuración del enrutador y la configuración del servidor meteorológico

Encender la estación

1. Enchufe el adaptador eléctrico para encender la consola.
2. Una vez encendida la consola, se mostrarán todos los segmentos de la pantalla LCD.
3. La consola se iniciará automáticamente en el modo AP (punto de acceso).

Nota:

Si no aparece ninguna indicación en la pantalla LCD después de enchufar el adaptador, pulse la tecla [RESET] utilizando un objeto con punta.

Ajustar el ángulo de visualización de la pantalla LCD

En modo normal, pulse la tecla [\wedge] o [\vee] para ajustar el ángulo de visualización de la pantalla LCD y ajustarlo al montaje mural o de sobremesa.

Emparejar la estación y el sensor meteorológico 5 en 1

Después de colocar las pilas, la consola buscará y se conectará automáticamente al sensor inalámbrico 5 en 1 (el icono de antena del sensor parpadeará).

Después de conectarse correctamente al sensor, el icono de la antena, las lecturas de la temperatura y humedad, la velocidad y dirección del viento y la cantidad de lluvia del exterior aparecerán en la pantalla LCD.

Cambio de pilas y emparejamiento manual del sensor

Cada vez que se cambien las pilas del sensor inalámbrico 5 en 1 se debe de realizar el emparejamiento manualmente.

1. Cambie todas las pilas del sensor por otras nuevas.
2. Pulse la tecla [**SENSOR/WI-FI**] en la consola.
3. Pulse la tecla [**RESET**] en el sensor inalámbrico 5 en 1.

Emparejar la estación con sensores inalámbricos adicionales (opcional)

Esta consola puede conectarse hasta con 7 sensores inalámbricos adicionales. Puede pulsar la tecla [**SENSOR/WIFI**] para buscar manualmente el sensor del canal en pantalla. Una vez se empareje el sensor, el indicador de fuerza de la señal y la lectura del tiempo atmosférico aparecerá en la pantalla de la consola.

Nota:

- Los sensores inalámbricos adicionales no están incluidos.

Crear una cuenta en el servidor meteorológico y configurar la conexión wifi

La consola puede cargar los datos meteorológicos en los sitios web de Wunderground y/o Weathercloud a través de un enrutador wifi.

Nota:

Las páginas web de Underground y Weathercloud están sujetas a posibles cambios.

Crear una cuenta en Weather Underground

1. En la página web <https://www.wunderground.com> haga clic en "Join", en la esquina superior derecha, para abrir la página de registro. Siga las instrucciones para crear su cuenta.

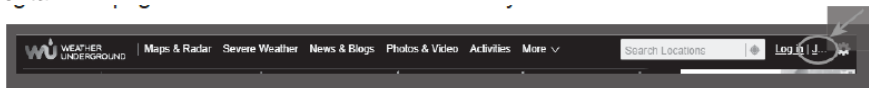

Nota:

Use una dirección de correo electrónico válida para registrar su cuenta.

2. Después de crear la cuenta y completar la validación del correo electrónico, regrese a la página web de Wunderground. Haga clic en "My Profile" -> "My Devices" -> "Add a New Device" -> "Professional Weather Station".



3. Establezca su localización, escribiendo una dirección o usando el mapa para establecer la ubicación y continuar.
4. Complimente al menos los campos obligatorios. En "Device Hardware" seleccione "Other". Acepte la declaración de privacidad y continúe.

Add a New PWS

TYPE LOCATION **DETAILS** DONE

Tell Us More About Your Device

75%

Name:(Required)

Surface Type:

Elevation:(Required)

Associate Webcam:

Device Hardware:(Required)

Height Above Ground:

5. Anote el ID y la clave de su estación.

Crear una cuenta Weathercloud

1. En la página web <https://weathercloud.net> introduzca su información en la sección "Join us today" y, a continuación, siga las instrucciones para crear su cuenta.

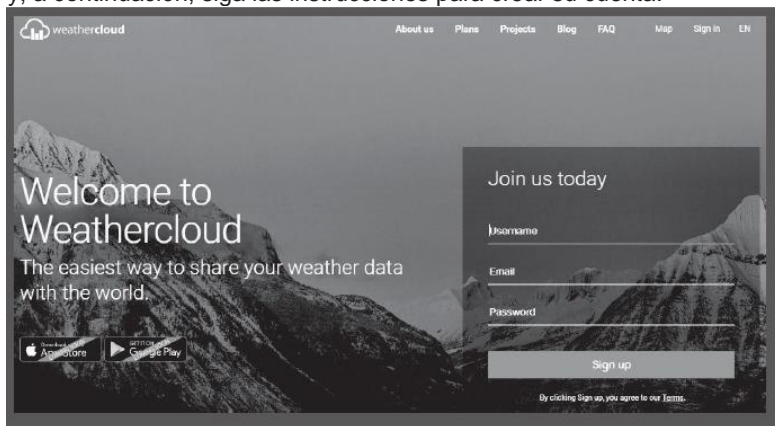

Nota:

Use una dirección de correo electrónico válida para registrar su cuenta.

2. Inicie sesión en Weathercloud y acceda a la página "Devices", haga clic en "+ New" para crear un dispositivo nuevo.

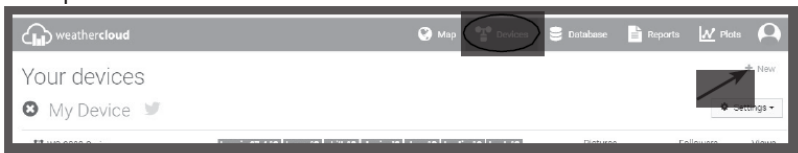

3. Introduzca toda la información en la página **Create new device**, en el casilla de selección **Model*** seleccione "W100 Serie" en la sección "CCL". Para la casilla de selección **Link type*** seleccione el "Pro Weather Link" y, una vez que haya terminado, haga clic en **Create**.

Create new device ← Back

Basic information **Location**

Name *

Country *

Model *

State / Province *

Link type *

City *

Website

Time zone *

Description

Latitude *

Longitude *

Altitude m

Height m

4. Anote su ID y la clave para el siguiente paso de configuración.

Link device ×

The link details for your device **WT_station** are provided below:

Weathercloud ID

Key

Configurar la conexión wifi

1. La primera vez que encienda la consola, mantenga pulsada la tecla [**WI-FI/SENSOR**] durante 6 segundos desde el modo normal, la pantalla LCD mostrará "AP" y el icono " " indicando que ha entrado en el modo AP (punto de acceso), y estará lista para la configuración wifi.



2. Use el smartphone, la tableta o el PC para conectar la consola a través del wifi.
3. En el PC seleccione los ajustes de la red wifi o en Android/iOS seleccione Ajustes → WI-FI para seleccionar el SSID de la consola: *PWS-XXXXXX* de la lista y tardará unos segundos en conectarse.



Interfaz de red wifi del PC



Interfaz de red wifi para Android

- Una vez conectado, introduzca la siguiente dirección IP en la barra de direcciones de su navegador de Internet para acceder a la interfaz web de la consola:
http://192.168.1.1

Nota:

- Algunos navegadores considerarán **192.168.1.1** como una búsqueda, así que asegúrese de incluir el encabezamiento **http://**.
- Recomendamos usar las últimas versiones de los navegadores Chrome, Safari, Edge, Firefox u Opera.

Configurar la conexión del servidor meteorológico

Introduzca la siguiente información en la página "SETUP" de la interfaz web. Si decide no usar las paginas web Wunderground.com o Weathercloud.net, deje la casillas de selección sin marcar.

Pro Weather Link

Language: English ▼

SETUP **ADVANCED**

WiFi Router setup

Search Router: ROUTER_A ▼

Add Router

Security type: WAP2 ▼

Router Password:

Weather server setup

Wunderground

Station ID:

Station key:

Weathercloud

Station ID:

Station key:

Mac address: 00:0E:C6:00:07:10

Time server setup

Server URL: nist.time.gov ▼

Function firmware version: 1.00

WiFi firmware version: 1.00

Apply

Página de CONFIGURACIÓN

Pulse en el icono "SETUP" para configurar la página

Pulse para buscar el enrutador

Pulse para permitir añadir el enrutador manualmente

Comentario del registro de contraseña (si introdujo contraseña)

ID y clave actuales registrados (si hay alguno)

ID y clave actuales registrados (si hay alguno)

Seleccione el enrutador wifi (SSID) al que se conectará

Introduzca manualmente el SSID si no aparece en la lista

Seleccione el tipo de seguridad del enrutador (generalmente WAP2)

Contraseña del enrutador (déjelo en blanco si no tiene seguridad)

Marque la casilla para cargar los datos en Weather underground

Introduzca el ID y la clave de la nueva estación asignada a Wunderground

Marque la casilla para cargar los datos en Weathercloud

Introduzca el ID y la clave de la nueva estación asignada a Weathercloud

Seleccione el servidor de tiempo



Pulse para completar la configuración

Nota:

- Cuando haya completado la configuración wifi, su PC o teléfono móvil recuperarán su conexión wifi predeterminada.
- En modo AP, puede mantener pulsada la tecla [**WI-FI/SENSOR**] durante 6 segundos para detener el modo AP y la consola recuperará la configuración previa.

Estado de la conexión wifi

A continuación tiene los estados del icono wifi en la pantalla LCD de la consola:

		
Fijo: la consola está conectada con el enrutador wifi	Parpadeando: la consola está intentando conectarse al enrutador wifi	Parpadeando: la consola se encuentra actualmente en el modo AP (punto de acceso)

Estado de conexión al servidor de tiempo

Después de que la consola se conecte a Internet, intentará conectarse al servidor de tiempo de Internet para obtener la hora UTC. Una vez se haya conectado y se haya actualizado la hora de la consola, el icono "SYNC" aparecerá en la pantalla LCD.

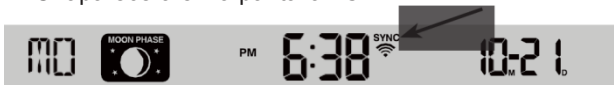

Zona horaria: Para visualizar la hora de su huso horario, cambie la zona horaria en el modo de ajuste horario, de '00' (valor predeterminado) a su zona horaria (por ejemplo, 01 para Alemania).

1. Mantenga pulsada la tecla [**CLOCK SET**] durante 2 segundos para entrar en el modo de ajuste horario.

- Pulse la tecla [\wedge] o [\vee] para introducir su zona horaria y, a continuación, mantenga pulsada la tecla [**CLOCK SET**] para confirmar y salir. Consulte la sección AJUSTAR LA HORA del manual para conocer los detalles de cómo realizar otros ajustes de la consola. La hora se sincronizará automáticamente con la hora del servidor de tiempo de Internet a las 12:00 AM y 12:00 PM todos los días. También puede pulsar la tecla [**REFRESH**] para obtener manualmente la hora de Internet en menos de 1 minuto.

Configuración avanzada de la interfaz web

Pulse la tecla "ADVANCED" en la parte superior de la interfaz web para entrar en la página de configuración avanzada. Esta página le permite establecer y ver los datos de calibración de la consola y también podrá actualizar aquí el firmware (solo disponible en la plataforma para PC).

The screenshot shows the 'Pro Weather Link' interface with the 'ADVANCED' configuration page selected. The page is titled 'SETUP' and 'ADVANCED'. At the top right, there is a 'Language' dropdown set to 'English'. Below this, there are two main sections: 'Temperature' and 'Humidity %'. The 'Temperature' section includes fields for 'Indoor', 'Outdoor', and seven channels (CH 1-7), each with a 'Current offset' value and a 'Range' (e.g., -20.0 ~ 20.0°C). The 'Humidity %' section includes 'Current offset' values and a 'Range' (-20 ~ 20). Below these is the 'Pressure' section with 'Absolute Pressure Offset' and 'Relative Pressure Offset' fields, and a 'Setting Range' (-800 ~ 800hpa). The 'Rain' section has a 'Rain rain:' field with a 'Current gain' of 0.85. The 'Wind' section has 'Wind speed gain:' (0.75) and '**Wind direction:' (-10 ~ 10). At the bottom, there is a '**UV gain:' field (1.1) and a note '** Depends on outdoor sensor type'. The footer shows 'Function firmware version: 1.00' and 'WiFi firmware version: 1.00'. Annotations on the left and right side of the image point to specific elements: 'Selecione la unidad de medida' points to the unit dropdown; 'Sección de calibración de la temperatura' points to the temperature offset fields; 'Sección de calibración de la humedad' points to the humidity offset fields; 'Selecione la unidad de medida' points to the pressure unit dropdown; 'Sección de calibración de la presión' points to the pressure offset fields; 'Sección de calibración de la lluvia' points to the rain gain field; 'Sección de calibración del viento' points to the wind gain fields. A label 'Página avanzada' is at the bottom center. A note on the right says 'Pulse en el icono "ADVANCED" para la página avanzada'.

Calibración

- El usuario puede introducir o cambiar los valores de compensación y ganancia para los diferentes parámetros de medición, mientras que los valores actuales de compensación y ganancia se muestran junto a las casillas correspondientes.
- Una vez completado, pulse **Apply** en la página de CONFIGURACIÓN

El valor de compensación actual mostrará el valor introducido y si desea cambiarlo solo tiene que introducir un valor nuevo en el espacio en blanco. El valor nuevo se validará una vez pulse el icono **Apply** en la página de CONFIGURACIÓN.

Nota:

No es necesario calibrar la mayoría de los parámetros, con la excepción de la presión relativa, que debe calibrarse al nivel del mar para tener en cuenta los efectos de la altitud.

Ver sus datos meteorológicos en WUnderground

Para ver los datos de su estación meteorológica en tiempo real usando el navegador de Internet (versión PC o móvil), visite la página web <http://www.wunderground.com>, e introduzca el ID de su

estación en la casilla de búsqueda. Sus datos meteorológicos se mostrarán en la página siguiente. También podrá iniciar sesión en su cuenta para ver y descargar los datos registrados de su estación meteorológica.





También puede usar la aplicación "WunderStation" de su iPad para iniciar sesión en su propia estación meteorológica y ver los datos actuales.



WunderStation

Ver sus datos meteorológicos en Weathercloud

1. Para ver los datos de su estación meteorológica en tiempo real usando el navegador de Internet (versión PC o móvil), visite la página web <https://weathercloud.net> y registre su propia cuenta.
2. Haga clic en el icono  dentro del menú desplegable  de su estación.



3. Haga clic en los iconos "**Current**", "**Wind**", "**Evolution**" o "**Inside**" para ver los datos actuales de su estación meteorológica.

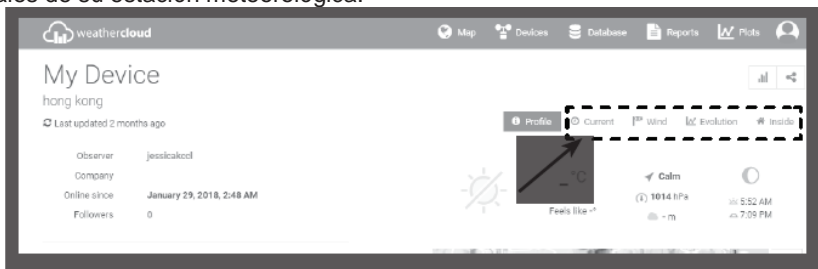

Actualización del firmware

La consola es compatible con la función de actualización de firmware OTA. Su firmware puede ser actualizado en cualquier momento (cuando sea necesario) a través de cualquier navegador web desde un PC con conectividad wifi. La función de actualización, sin embargo, no está disponible para dispositivos móviles/inteligentes.

En caso de que haya un nuevo firmware disponible, podrá encontrarlo en:

<https://www.technoline.de/software/ws1900>

Si no hay ningún firmware nuevo disponible, no encontrará ninguna actualización en la URL anterior.

Hay dos tipos de actualizaciones de firmware disponibles, a saber, el firmware de las funciones y el firmware del sistema wifi, y se encuentran en la parte inferior de la página de configuración AVANZADA.

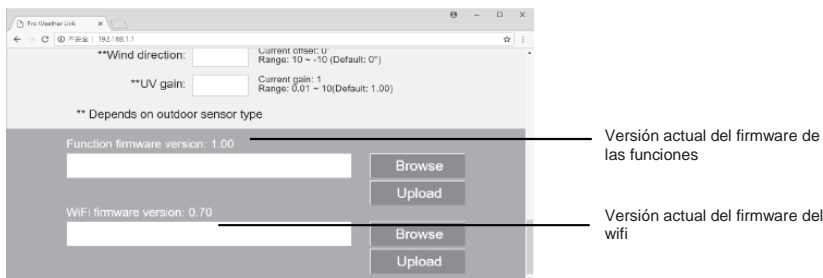

Pasos para la actualización del firmware

1. Descargue la última versión del firmware (de funciones o del wifi) en su PC.
 2. Entre en el modo AP (punto de acceso) de la consola y, a continuación, conecte el PC a la consola (consulte la sección "CONFIGURAR LA CONEXIÓN WIFI" en la página anterior).
 3. Para actualizar el firmware de las funciones, haga clic en sobre **Browse** en la sección del firmware de las funciones y navegue hasta la ubicación del archivo que descargó en el paso 1. Para actualizar el firmware del wifi, haga clic sobre **Browse** en la sección del firmware del wifi.
 4. Haga clic en el correspondiente **Upload** para iniciar la transferencia del archivo de firmware a la consola (indicado por un % de la finalización de la transferencia).
-
5. Una vez que la consola recibe el archivo de firmware, efectúa la actualización automáticamente indicando el progreso de la actualización en la pantalla (es decir, 100 es la finalización).
-
6. La consola se reiniciará después de finalizar la actualización.

Nota:

- No es posible actualizar el firmware de las funciones y el del wifi simultáneamente, tendrá que hacerlo uno a uno.
- Mantenga el equipo encendido durante el proceso de actualización del firmware.
- Asegúrese de que la conexión wifi del PC sea estable.
- Cuando se inicie el proceso de actualización, no utilice el PC ni la consola.
- Durante la actualización del firmware la consola dejará de cargar datos. Se volverá a conectar al su enrutador wifi y a cargar datos una vez que la actualización haya finalizado correctamente. Si la consola no puede conectarse a su enrutador, cierre la página de CONFIGURACIÓN para volverla a configurar.

- Después de actualizar el firmware, es posible que tenga que volver a introducir el ID y la contraseña de Weather Underground.

Otras configuraciones y funciones de la estación

Ajustar la hora manualmente

Esta consola está diseñada para obtener la hora local mediante la sincronización con el servidor de hora de Internet asignado. Si desea usar la consola sin conectarla a Internet, puede ajustar la fecha y la hora manualmente. La primera vez que la encienda, mantenga pulsada la tecla [**WI-FI/SENSOR**] durante 6 segundos y deje que la consola regrese al modo normal.

















1. En modo normal, mantenga pulsada la tecla [**CLOCK SET**] durante 2 segundos para entrar en la configuración.
2. Secuencia de los ajustes: Time Zone → DST ON/OFF → Hour → Minute → 12/24 hour format → Year → Month → Day → M-D/D-M format → Time sync ON/OFF → weekday Language.
3. Pulse la tecla [**∧**] o [**∨**] para cambiar el valor. Mantenga pulsada la tecla para un ajuste rápido.
4. Pulse la tecla [**CLOCK SET**] para guardar y salir del modo de configuración, o la consola saldrá del modo de configuración si no se pulsa ninguna tecla en 60 segundos.

Nota:

- En modo normal, pulse la tecla [**CLOCK SET**] para cambiar entre la visualización del año y la fecha.
- Durante la configuración, puede mantener pulsada la tecla [**CLOCK SET**] durante 2 segundos para regresar al modo normal.

Fase lunar

La fase lunar se calcula mediante el día, la hora y la zona horaria. La tabla siguiente explica los iconos de la fase lunar de los hemisferios norte y sur. Consulte la sección **Orientar el sensor 5 en 1 hacia el sur** para saber como realizar la instalación para el hemisferio sur.

Hemisferio norte	Fase lunar	Hemisferio sur
	Luna nueva	
	Luna nueva creciente	
	Cuarto creciente	
	Gibosa creciente	
	Luna llena	
	Gibosa decreciente	
	Cuarto menguante	
	Luna nueva menguante	

Orientar el sensor 5 en 1 hacia el sur

El sensor 5 en 1 está calibrado para apuntar hacia el norte para conseguir la máxima precisión. Sin embargo, para comodidad del usuario (p.ej., usuarios en el hemisferio sur), es posible usar el sensor con la veleta orientada hacia el sur.

1. Instale el sensor inalámbrico 5 en 1 con el extremo del anemómetro apuntando hacia el sur. (Consulte la sección **INSTALACIÓN DEL SENSOR INALÁMBRICO** para los detalles de

- montaje)
- En modo normal de la consola, mantenga pulsada la tecla [**INDEX**] durante 10 segundos para entrar en el modo de calibración, luego pulse de nuevo la tecla [**INDEX**] hasta que aparezca el icono "N" en la esquina inferior izquierda de la pantalla LCD para entrar en el modo de orientación del sensor
 - Use las teclas [**Λ**] o [**V**] para cambiar a la parte inferior (hemisferio sur).
 - Pulse la tecla [**INDEX**] para confirmar y salir.

Nota:

- Al cambiar el ajuste del hemisferio cambiará automáticamente la dirección de la fase lunar en la pantalla.

Configurar la hora de la alarma

- En modo de hora normal, mantenga pulsada la tecla [**ALARM**] durante 2 segundos hasta que el dígito de la hora de alarma parpadee para entrar en el modo de ajuste de la hora de alarma.
- Pulse la tecla [**Λ**] o [**V**] para cambiar el valor. Mantenga pulsada la tecla para un ajuste rápido.
- Pulse otra vez la tecla [**ALARM**] para pasar al ajuste de los minutos con los dígitos de los minutos parpadeando.
- Use la tecla [**Λ**] o [**V**] para ajustar el valor del dígito parpadeante.
- Finalmente, pulse la tecla [**ALARM**] para guardar los ajustes y salir.

Nota:

- En el modo alarma, el icono “  ” se mostrará en la LCD.
- La función de alarma se activará automáticamente una vez que ajuste la hora de la alarma.

Activación de la alarma y de la prealarma de temperatura

- Desde el modo normal, pulse la tecla [**ALARM**] para visualizar la hora de alarma durante 5 segundos.
- Cuando se visualice la hora de alarma, vuelva a pulsar la tecla [**ALARM**] para activar la función de alarma. **O** pulse la tecla [**ALARM**] dos veces consecutivas para activar la alarma con función de prealarma de hielo.

 	 	 
Alarma desactivada	Alarma activada	Alarma con alerta de hielo

Nota:

Una vez se active la prealerta de hielo, la alarma preestablecida sonará y el icono de alerta de hielo parpadeará 30 minutos antes si la temperatura exterior es inferior a -3°C.

Cuando la hora del reloj alcance la hora de alarma, se iniciará el sonido de alarma.

Esta se puede parar con el siguiente procedimiento:

- La alarma dejará de sonar automáticamente si no se toca ninguna tecla y se volverá a activar de nuevo al día siguiente.
- Si pulsa la tecla [**SNOOZE**] para activar el retardo de alarma, dicha alarma volverá a sonar transcurridos 5 minutos.
- Si mantiene pulsada la tecla [**SNOOZE**] durante 2 segundos para detener la alarma, dicha alarma se volverá a activar al día siguiente.
- Si pulsa la tecla [**ALARM**] para detener la alarma, dicha alarma se volverá a activar al día siguiente.



Nota:

- Puede usar el retardo de alarma continuamente en 24 horas.
- Durante el retardo de la alarma, el icono de alarma “  ” continuará parpadeando.

Función de temperatura/humedad y tendencia

Use el conmutador deslizante [°C/°F] para seleccionar la unidad de presentación de la temperatura.

El indicador de tendencia de la temperatura/humedad muestra las tendencias de los cambios en los próximos minutos.

Indicador de flecha			
Tendencia de temperatura/humedad	Subida	Estable	Caída

Nota:

- Cuando la temperatura en interiores es inferior a -40 °C, la pantalla LCD mostrará "Lo". Si la temperatura es superior a 70 °C, la pantalla LCD mostrará "HI".
- Cuando la temperatura en exteriores es inferior a -40 °C, la pantalla LCD mostrará "Lo". Si la temperatura es superior a 80 °C, la pantalla LCD mostrará "HI".
- Cuando la humedad es inferior al 1%, la pantalla LCD mostrará "Lo". Si la humedad es superior al 99%, la pantalla LCD mostrará "HI".

Indicador de confort de la habitación

La indicación de confort es una indicación pictórica basada en la temperatura y humedad del aire en interiores en un intento por determinar el nivel de confort.

		
Demasiado frío	Cómodo	Demasiado caliente

Nota:

- La indicación de confort puede con la misma temperatura, dependiendo de la humedad.
- No hay indicación de confort cuando la temperatura está por debajo de 0 °C (32 °F) o sobre 60 °C (140 °F).

Recepción inalámbrica de la señal del sensor

1. La intensidad de la señal de la pantalla de la consola para el sensor inalámbrico 5-IN-1, según la siguiente tabla:

		
No hay señal	Señal débil	Buena señal

2. Si la señal se detiene y no se recupera en menos de 15 minutos, el icono de la señal desaparecerá. La temperatura y la humedad mostrarán "Er" en el canal correspondiente.
3. Si la señal no se recupera en menos de 48 horas, la presentación "Er" será permanente. Deberá cambiar las pilas y entonces, pulsar la tecla [**SENSOR/WI-FI**] para volver a emparejar el sensor.

Visualizar los canales exteriores (característica opcional con termo/higro sensores adicionales)

Esta consola es capaz de emparejarse con un sensor inalámbrico 5-IN-1 y hasta 7 termo/higro sensores inalámbricos. Si tiene 2 o más sensores, desde el modo normal puede pulsar la tecla

[**CHANNEL**] para cambiar entre los diferentes canales inalámbricos, o mantener pulsada la tecla [**CHANNEL**] durante 2 segundos para cambiar al modo de ciclo automático y mostrar los canales conectados con un intervalo de 4 segundos.

Durante el modo de ciclo automático, pulse la tecla [**CHANNEL**] para detener el ciclo automático y mostrar el canal actual.

Viento

Vista general de la sección de dirección y velocidad del viento

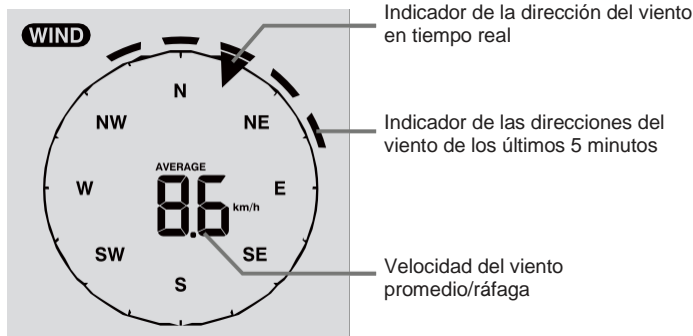

Establecer la unidad de velocidad del viento y el formato de presentación de la dirección

- Desde el modo normal, mantenga pulsada la tecla [**WIND**] durante 2 segundos para entrar en el modo de selección de la unidad de la velocidad del viento y la unidad parpadeará. Use la tecla [**Λ**] o [**V**] para cambiar la unidad de la velocidad del viento en la secuencia siguiente: m/s → km/h → nudos → mph
- Vuelva a pulsar la tecla [**WIND**] para regresar al modo normal.

Seleccionar el modo de presentación del viento

Desde el modo normal, pulse la tecla [**WIND**] para cambiar entre la velocidad del viento **AVERAGE** y **GUST**.

Índice meteorológico

En la sección **ÍNDICE METEOROLÓGICO**, puede presionar la tecla [**INDEX**] para ver el índice meteorológico en esta secuencia: **FEELS LIKE** → **HEAT INDEX** → **WIND CHILL** → **DEWPOINT**.

Valores de sensación térmica

El índice de sensación térmica determina cómo sienten realmente las personas la temperatura exterior.

Índice de calor

El índice de calor, que se determina por los datos de temperatura y humedad del sensor inalámbrico 5 en 1, cuando la temperatura está entre 27 °C (80 °F) y 50 °C (120 °F).

Rango del índice de calor	Advertencia	Explicación
27°C hasta 32°C (80°F hasta 90°F)	Precaución	Posibilidad de golpe de calor
33°C hasta 40°C (91°F hasta 105°F)	Precaución extrema	Posibilidad de deshidratación por calor
41 °C hasta 54 °C (106 °F hasta 129 °F)	Peligro	Probable golpe de calor
≥55 °C (≥130 °F)	Peligro extremo	Riesgo grande de deshidratación/golpe

Viento helado

Una combinación de los datos de temperatura y velocidad del viento del sensor inalámbrico 5-IN-1 determina el factor de viento helado actual.

Punto de rocío

- El punto de rocío es la temperatura por debajo de la cual el vapor de agua en el aire a presión barométrica constante se condensa en agua líquida a la misma velocidad a la que se evapora. El agua que se condensa se denomina *rocío* cuando se forma sobre una superficie sólida.
- La temperatura del punto de rocío se determina por los datos de temperatura y humedad del sensor inalámbrico 5 en 1.

Previsión meteorológica

El barómetro integrado puede indicarnos de cambios en la presión atmosférica. En función de los datos recogidos, es posible predecir las condiciones meteorológicas para las próximas 12-24 horas en un radio de 30-50 km (19-31 millas).

					
Soleado	Parcialmente	Nublado	Lluvioso	Lluvioso/Tormentoso	Nevando

Nota:

- La exactitud de una previsión meteorológica basada en la presión general es de un 70 a un 75%.
- El pronóstico meteorológico refleja la situación del tiempo para las próximas 12-24 horas, puede no reflejar necesariamente la situación actual.
- El pronóstico meteorológico de NIEVE no se basa en la presión atmosférica, sino en la temperatura exterior. Cuando la temperatura cae por debajo de $-3\text{ }^{\circ}\text{C}$ ($26\text{ }^{\circ}\text{F}$), el icono **NEVANDO** aparecerá en la pantalla LCD.

Presión barométrica

La presión atmosférica es la presión en cualquier lugar de la tierra causada por el peso de la columna de aire sobre ella. Una atmósfera de presión indica la presión promedio y decrece gradualmente al aumentar la altitud. Los meteorólogos usan barómetros para medir la presión atmosférica. Ya que la presión atmosférica se ve afectada en gran medida por el tiempo, es posible pronosticar el tiempo atmosférico midiendo los cambios de presión.



Establecer la unidad del barómetro

Desde el modo normal, pulse la tecla [**BARO UNIT**] para cambiar la unidad del barómetro en la secuencia siguiente: hPa → inHg → mmHg

Ver la lectura barométrica absoluta/relativa

Desde el modo normal, mantenga pulsada la tecla [**BARO**] para cambiar ente la lectura barométrica **ABSOLUTA** y **RELATIVA**.

Establecer el valor de la presión atmosférica relativa

Consulte la sección "Configuración avanzada en la interfaz web" en la página 11.

Por ejemplo, si su lectura local REL es 1010 hPa, y la diferencia con la lectura de la unidad,

digamos 1013 hPa, introduzca entonces "-3" en la casilla.

Precipitación

En la sección de **LLUVIA** aparece la información de la lluvia y de su intensidad



Establecer la unidad del pluviómetro

1. Mantenga pulsada la tecla [**RAIN**] durante 2 segundos para entrar en el modo de selección de la unidad.
2. Use las teclas [**Λ**] o [**V**] para seleccionar la unidad de indicación de lluvia entre mm e in (pulgadas).
3. Pulse otra vez la tecla [**ALARM**] para guardar los ajustes y salir.

Seleccionar el modo de presentación de la lluvia

Pulse la tecla [**RAIN**] para cambiar entre:

1. **HOURLY** - La lluvia caída en la última hora
2. **DAILY** - La lluvia caída desde medianoche
3. **WEEKLY** - La lluvia caída en la semana actual
4. **MONTHLY** - La lluvia caída en el mes actual del calendario
5. **Total** - La lluvia caída desde el último reinicio
6. **Rate** - La intensidad actual de las precipitaciones en la última hora (actualizada cada 24 segundos)

Reiniciar los registros totales de precipitaciones

Desde el modo normal, mantenga pulsada la tecla [**HISTORY**] durante 2 segundos para reiniciar todos los registros de precipitaciones.

Nota:

Para garantizar que los datos sean correctos, reinicie todo el registro de precipitaciones cuando reinstale el sensor inalámbrico 5 en 1 en otra ubicación.

Registro de datos MÁX/MÍN

La consola puede registrar los datos meteorológicos MÁX/MÍN acumulados con la correspondiente marca de tiempo para que usted pueda revisarlos fácilmente.

Ver los registros MÁX/MÍN acumulados

Desde el modo normal, pulse la tecla [**MAX/MIN**] para comprobar los registros MÁX/MÍN. La secuencia de presentación es la siguiente: Temp. MÁX en interiores (o canal actual) → Temp. MÍN. en interiores (o canal actual) → Humedad MÁX. interiores (o canal actual) → Humedad MÍN. interiores (o canal actual) → Temp. MÁX en exteriores → Temp. MÍN en exteriores → Humedad MÁX exteriores → Humedad MÍN exteriores → Velocidad del viento promedio → Ráfaga MÁX → Presión relativa MÁX → Presión relativa MÍN → Presión absoluta MÁX → Presión absoluta MÍN → SENSACIÓN TÉRMICA MÁX → SENSACIÓN TÉRMICA MÍN → Índice de calor MÁX → Índice de calor MÍN → Viento helado MÁX → Viento helado MÍN → Punto de rocío MÁX → Punto de rocío MÍN → Precipitación diaria MÁX.

Borrar los registros MÁX/MÍN

Mantenga pulsada la tecla [**MAX/MIN**] durante 2 segundos para reiniciar los registros MÁX/MÍN de la sección de presentación meteorológica especificada.

Nota:

En la pantalla LCD también aparecerá el icono "**HISTORY**", y la fecha y la hora de los registros de datos.

Datos históricos de las últimas 24 horas

La consola guarda automáticamente los datos meteorológicos de las últimas 24 horas.

1. Pulse la tecla [**HISTORY**] para comprobar el comienzo de los datos meteorológicos de la hora actual, por ejemplo, si la hora actual es 7:25 a.m. del 8 de marzo, la pantalla mostrará los datos de las 7:00 a.m. del 8 de marzo.
2. Pulse la tecla [**HISTORY**] varias veces para ver lecturas más antiguas de las últimas 24 horas, por ejemplo, 6:00 a.m. (8 Mar), 5:00 a.m. (8 Mar), ..., 10:00 a.m. (7 Mar), 9:00 a.m. (7 Mar), 8:00 a.m. (7 Mar)

Nota:

En la pantalla LCD también aparecerá el icono "**HISTORY**", y los registros históricos de datos con fecha y hora.

Configuración de la alerta meteorológica

La alerta meteorológica puede alertarle de ciertas condiciones meteorológicas. Una vez se cumple el criterio de alerta, la alarma sonará y el icono de alerta parpadeará en la pantalla LCD.

Establecer la alerta

1. Pulse la tecla [**ALERT**] para seleccionar y mostrar la lectura de la alerta meteorológica deseada en la secuencia siguiente:

Secuencia de la lectura de alerta	Rango de ajuste	Sección de presentación	Valor predeterminado
Alerta de alta temperatura en interiores (canal actual)	-40 °C - 80 °C	Temperatura y humedad en interiores/canal	40 °C
Alerta de baja temperatura en interiores (canal actual)			0 °C
Alerta de alta humedad en interiores (canal actual)	1% - 99%		80%
Alerta de baja humedad en interiores (canal actual)			40%
Alerta de alta temperatura en exteriores	-40 °C - 80 °C	Temperatura y humedad exteriores	40 °C
Alerta de baja temperatura en exteriores			0 °C
Alerta de alta humedad en exteriores	1% - 99%		80%
Alerta de baja humedad en exteriores			40%
Velocidad del viento promedio	0,1 m/s - 50 m/s	Dirección y velocidad del viento	17,2 mm/h
Caída de presión	1 hPa - 10 hPa	Barómetro	3 hPa
Precipitación horaria	1 mm - 1000 mm	Precipitación	100 mm

2. Desde la lectura de alerta actual, mantenga pulsada la tecla [**ALERT**] durante 2 segundos para entrar en el ajuste de la alerta y dicha lectura empezará a parpadear.
3. Use la tecla [**▲**] o [**V**] para ajustar el valor o mantenga pulsada la tecla para cambiarlo rápidamente.
4. Pulse otra vez la tecla [**ALERT**] para confirmar el valor.
5. Pulse la tecla [**ALARM**] para activar o desactivar la alerta respectiva.
6. Pulse la tecla [**ALERT**] para pasar a la siguiente lectura de alerta.



Alerta activada



Alerta desactivada

- Pulse cualquier tecla de la parte frontal para guardar el estado de activada/desactivada de la alerta y volver al modo normal, o volverá automáticamente al modo normal después de 30 segundos sin presionar ninguna tecla.

Detener la alerta activa

Pulse la tecla [**SNOOZE**] para silenciar la alarma de la alerta o deje que la alarma se apague automáticamente transcurridos 2 minutos.

Nota:

- Una vez que salte la alarma, esta sonará durante 2 minutos y el icono y las lecturas relacionados con la alerta parpadearán.
- Si la alerta se apaga automáticamente transcurridos 2 minutos, el icono y las lecturas continuarán parpadearando hasta que la lectura relacionada salga del rango de alerta establecido.
- La alerta meteorológica volverá a sonar cuando las lecturas vuelvan a caer dentro del rango de alerta establecido.

Mantenimiento

Cambio de batería

Si el indicador de batería baja “” aparece en las secciones OUT o CH, indica que la energía de las pilas del sensor exterior 5 en 1 o del sistema inalámbrico del canal actual es baja respectivamente. Debe cambiar todas las pilas a la vez del sensor del canal actual.

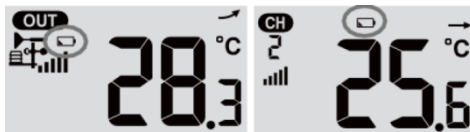

Limpiar el colector de lluvia

- Desenrosque el colector de lluvia girándolo 30° en el sentido antihorario.
- Retire el colector de lluvia con delicadeza.
- Límpielo y retire cualquier insecto o basura.
- Vuelva a instalar el colector cuando esté limpio y completamente seco.

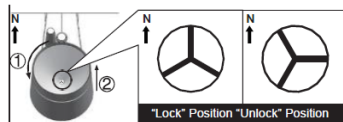

Limpiar el termo/higro sensor del sensor inalámbrico 5 en 1

- Saque los 2 tornillos de la parte inferior del escudo antirradiación.
- Tire del escudo hacia afuera con delicadeza.
- Retire cuidadosamente cualquier suciedad o insecto de la carcasa del sensor (no permita que se moje el interior de los sensores).
- Limpie el escudo con agua y retire cualquier suciedad o insecto.
- Vuelva a instalar las piezas cuando estén limpias y completamente secas.

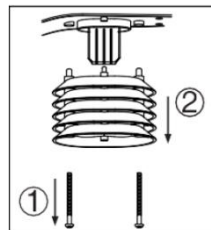

esenciales y otras disposiciones relevantes de la Directiva 2014/53/EU y ROHS 2011/65/EC. Puede encontrar la declaración de conformidad de la EU original en: www.technoline.de/doc/4029665019000

Especificaciones

Estación

Especificaciones generales

Dimensiones (An x Al x P)	136 x 168 x 24,5 mm (5.4 x 6.6 x 1 pulgadas)
Peso	370 g (sin pilas)
Alimentación principal	Adaptador HX075-0501000-AG-001 de 5 VCC y 1 A
Batería de respaldo	Pila botón CR2032 de 3 V
Alcance de temperaturas operativas	-5 °C hasta 50 °C

Especificaciones de las comunicaciones wifi

Estándar wifi	802.11 b/g/n
Potencia de transmisión y frecuencia operativa wifi	2,4 GHz b: 17,0 dBm/g; 13,5 dBm/n; 12,5 dBm
Tipos de seguridad del enrutador compatibles	WPA/WPA2, OPEN, WEP (WEP solo compatible con contraseña hexadecimal)
Dispositivos compatibles para configurar el IU	Dispositivos inteligentes, ordenadores fijos o portátiles con wifi integrado y función modo AP: smartphones con Android, tabletas con Android, iPhone, iPad o portátiles con Windows
Navegadores de Internet recomendados para configurar el IU	Navegadores de Internet compatibles con HTML 5, como las últimas versiones de Chrome, Safari, Edge, Firefox u Opera.

Especificaciones de la comunicación lateral de los sensores inalámbricos

Sensores compatibles	1 sensor meteorológico inalámbrico 5 en 1 para exteriores y hasta 7 termo/higro sensores inalámbricos para interiores
Potencia de transmisión y frecuencia de RF	868 Mhz 7 dBm
Alcance de transmisión RF	150 m

Especificaciones de las funciones relacionadas con la hora

Presentación de la hora	HH: MM
Formato de la hora	12 hr AM/PM o 24 hr
Pantalla de fecha	DD/MM o MM/DD
Método de sincronización de la hora	Mediante el servidor de tiempo de Internet para sincronizar la hora UTC
Idiomas de los días de la semana	EN/DE/FR/ES/IT/NL/RU
Zona horaria	Desde +13 hasta -12 horas
DST	ENCENDER/APAGAR

Especificaciones del funcionamiento y presentación del barómetro

Nota: Los siguientes detalles se enumeran a medida que se muestran o funcionan en la consola.

Unidad del barómetro	hPa, inHg y mmHg
----------------------	------------------

Rango de medida	540 hasta 1100 hPa (rango de ajuste relativo de 930 hasta 1050h Pa)
Precisión	(700 - 1100 hPa \pm 5 hPa)/(540 - 696 hPa \pm 8hPa) (20,67 - 32,48 inHg \pm 0,15 inHg)/(15.95 - 20.55 inHg \pm 0.24 inHg) (525 - 825 mmHg \pm 3,8 mmHg)/(405 - 522 mmHg \pm 6 mmHg) Típico a 25 °C (77 °F)
Resolución	1 hPa/0,01 inHg/0,1 mmHg
Previsión meteorológica	Soleado/Claro, Ligeramente nuboso, Nuboso, Lluvioso, Lluvioso/Tormentoso y Nevado
Modos de la pantalla	Actual
Modos de memoria	Datos históricos de las últimas 24 horas, Máx/Mín diarias
Alarma	Alerta de cambio de presión

Especificaciones del funcionamiento y presentación de la temperatura interior/exterior

Nota: Los siguientes detalles se enumeran a medida que se muestran o funcionan en la consola.

Unidad de temperatura	°C y °F
Rango de presentación	Interiores: -40 - 70 °C(-40 - 158 °F), Exteriores:-40 - 80(-40 - 176 °F)
Precisión en interiores	<0 °C o >40 °C \pm 2 °C (<32 °F o >104 °F \pm 3,6 °F) 0 - 40 °C \pm 1 °C (32 - 104 °F \pm 1,8 °F)
Precisión en exteriores	60,1 - 80 °C \pm 0,8 °C (140,2 - 176 °F \pm 1,4 °F) 5,1 - 60 °C \pm 0,4 °C (41,2 - 140 °F \pm 0,7 °F) -19,9 - 5 °C \pm 1 °C (-3,8 - 41 °F \pm 1,8 °F) -40 - -20 °C \pm 1,5 °C (-40 - -4 °F \pm 2,7 °F)
Resolución	°C/°F (con 1 decimal)
Modos de la pantalla	Actual
Modos de memoria	Datos históricos de las últimas 24 horas, Máx/Mín diarias
Alarma	Alerta de temperatura alta/baja (Hi/Lo)

Especificaciones del funcionamiento y presentación de la humedad interior/exterior

Nota: Los siguientes detalles se enumeran a medida que se muestran o funcionan en la consola.

Unidad de humedad	%
Rango de presentación	1 - 99 %
Precisión en interiores	20 - 39 % o 71 - 90 % HR \pm 8 % HR @ 25 °C (77 °F) 40 - 70 % HR \pm 5 % HR @ 25 °C (77 °F)
Precisión en exteriores	1 - 20 % HR \pm 6,5 % HR @ 25 °C (77 °F) 21 - 80 % HR \pm 3,5 % HR @ 25 °C (77 °F) 81 - 99 % HR \pm 6,5 % HR @ 25 °C (77 °F)
Resolución	1%
Modos de la pantalla	Actual
Modos de memoria	Datos históricos de las últimas 24 horas, Máx/Mín
Alarma	Alerta de temperatura alta/baja

Especificaciones del funcionamiento y presentación de la dirección y velocidad del viento

Nota: Los siguientes detalles se enumeran a medida que se muestran o funcionan en la consola.

Unidad de velocidad del viento	mph, m/s, km/h y nudos (knots)
Rango de presentación de la velocidad del viento	0 - 112 mph, 50 m/s, 180 km/h, 97 nudos

Resolución	0,1 mph, 0,1 m/s, 0,1 km/h, 0,1 nudos
Precisión de la velocidad	< 5 m/s: +/- 0,5 m/s; > 5 m/s: +/- 6 % (lo que sea mayor)
Modo de presentación	Ráfaga/Promedio
Modos de memoria	Datos históricos de las últimas 24 horas, Ráfaga máx/Promedio
Alarma	Alerta de velocidad de vientos fuertes (Promedio/Ráfaga)
Resolución de la dirección del viento	16 direcciones

Especificaciones del funcionamiento y presentación de las precipitaciones

Nota: Los siguientes detalles se enumeran a medida que se muestran o funcionan en la consola.

Unidad de precipitación	mm y pulgadas (in)
Precisión de la precipitación	± 7 % o 1 punta
Rango de precipitaciones	0 - 19999 mm (0 - 787,3 in)
Resolución	0,254 mm - 0,01 in
Modos de la pantalla	Actual
Modos de memoria	Datos históricos de las últimas 24 horas, Máx
Modo de presentación de precipitaciones	Precipitación horaria/diaria/semanal/mensual/total
Alarma	Alerta de precipitación diaria alta

Especificaciones del funcionamiento y presentación del índice meteorológico

Nota: Los siguientes detalles se enumeran a medida que se muestran o funcionan en la consola.

Modo del índice meteorológico	Sensación térmica, viento helado, índice de calor y punto de rocío
Rango de la sensación térmica	-40 - 50 °C
Rango del viento helado	-40 - 18 °C, velocidad del viento > 4,8 km/h
Rango del índice de calor	26 - 50 °C
Rango del punto de rocío	-20 - 60 °C
Modos de la pantalla	Actual
Modos de memoria	Datos históricos de las últimas 24 horas, Máx/Mín

Sensor inalámbrico 5 en 1

Dimensiones (An x Al x P)	343,5 x 393,5 x 136mm (13,5 x 15,5 x 5,35 pulgadas)
Peso	734 g (sin pilas)
Alimentación principal	3 pilas AA de 1,5 V (se recomienda pilas de litio)
Datos meteorológicos	Temperatura, humedad, velocidad del viento, dirección del viento y precipitaciones
Alcance de transmisión RF	150 m
Potencia de transmisión y frecuencia de RF	868 Mhz 7 dBm
Intervalo de transmisión	<ul style="list-style-type: none"> • 12 segundos para los datos de dirección y velocidad del viento • 24 segundos para los datos de temperatura, humedad y precipitaciones

Precauciones

- Es muy recomendable leer y conservar el "Manual del usuario". El fabricante y el proveedor no pueden aceptar ninguna responsabilidad por cualquier lectura incorrecta, pérdida de datos de exportación y cualquier consecuencia que ocurra en caso de que se produzca una lectura inexacta.
- Este producto está diseñado solo para un uso doméstico como indicación de las condiciones meteorológicas. Este producto no se usará con propósitos médicos ni para información pública.
- No someta la unidad a fuerza, golpes, polvo, temperatura o humedad en exceso.
- No cubra los orificios de ventilación con objetos como periódicos, cortinas, etc.
- No sumerja la unidad en agua. Si derrama líquido sobre ella, séquela inmediatamente con un paño suave y sin pelusas.
- No limpie la unidad con materiales abrasivos o corrosivos.
- No manipule los componentes internos de la unidad. Esto anulará la garantía.
- La colocación de este producto sobre ciertos tipos de madera puede ocasionar daños en su acabado de los cuales el fabricante no será responsable. Consulte las instrucciones de cuidado del fabricante del mueble para obtener más información.
- Utilice solamente pilas nuevas. No mezcle pilas nuevas con pilas usadas.
- Use solamente los accesorios especificados por el fabricante.
- Las imágenes mostradas en este manual pueden diferir de la visualización real.
- Cuando deseché este producto, asegúrese de que se recoja por separado para un tratamiento especial.
- Deshágase de las pilas usadas conforme a las instrucciones.
- ¡PRECAUCIÓN! riesgo de explosión si se reemplazan las pilas por otras de tipo incorrecto.
- La toma de corriente se instalará cerca del equipo y será de fácil acceso.
- El contenido de este manual no puede ser reproducido sin el permiso del fabricante.
- Las especificaciones técnicas y el contenido del manual de usuario de este producto están sujetos a cambios sin previo aviso.
- Cuando se necesiten piezas de repuesto, asegúrese de que el técnico de servicio utilice las piezas de repuesto especificadas por el fabricante que tengan las mismas características que las piezas originales. Las sustituciones no autorizadas pueden provocar incendios, descargas eléctricas u otros peligros.
- Este producto no es un juguete. Manténgalo alejado del alcance de los niños.
- La consola está diseñada solo para uso en interiores.
- Coloque la consola al menos a 20 cm de la persona más próxima.
- La unidad principal está diseñada solamente para interiores.
- No golpee la unidad ni la someta a una fuerza excesiva.
- No exponga la unidad a temperaturas extremas, luz directa del sol, polvo o humedad.
- No la sumerja en el agua.
- Evite que entre en contacto con materiales corrosivos.
- No se deshaga de la unidad arrojándola al fuego, ya que podría explotar.

- No abra la carcasa posterior interna ni altere ningún componente de la unidad.

Advertencias de seguridad sobre las pilas

- Use solamente pilas alcalinas, no use pilas recargables.
- Instale las pilas correctamente, haciendo coincidir las polaridades (+/-).
- Cambie siempre el juego completo de pilas.
- Nunca mezcle baterías usadas y nuevas.
- Quite las pilas agotadas de inmediato.
- Quite las pilas cuando no se utilicen.
- No las recargue ni las deseche en el fuego, ya que podrían explotar.
- Asegúrese de que las pilas estén almacenadas lejos de objetos metálicos, ya que el contacto con ellos puede causar un cortocircuito.
- Evite exponer las pilas a temperaturas extremas, a la humedad o a la luz solar directa.
- Mantenga todas las pilas lejos del alcance de los niños. Presentan un peligro de asfixia.

¡Use el producto únicamente para la finalidad prevista!

Consideración de obligaciones según las leyes sobre pilas



No se debe eliminar las pilas usadas con los residuos domésticos porque podrían ser perjudiciales para la salud y el medio ambiente. Puede devolver las pilas usadas sin cargo alguno a su distribuidor y puntos de recogida. ¡Como usuario final, tiene la obligación de devolver las pilas que utilice a su distribuidor y otros puntos de recogida!

Consideración de obligaciones según las leyes sobre dispositivos electrónicos



Este símbolo indica que debe eliminar los dispositivos eléctricos independientemente de los residuos domésticos generales cuando lleguen al final de su vida útil. Lleve su unidad a su punto de recogida selectiva de basura o al centro de reciclaje de su localidad. Esto es de aplicación en todos los países de la Unión Europea, y en otros países no europeos con sistema de recogida selectiva de basuras.

WiFi-weerstation met professionele 5-in-1 sensor
Model: WS1900
Gebruikshandleiding



Inleiding	2
Overzicht.....	2
Installatie, opstelling en instelling	4
Het station inschakelen	6
De 5-in-1 weersensor en het station koppelen	7
Extra draadloze sensor(en) met het station koppelen (optioneel).....	7
Een account creëren voor de weerserver & de WiFi-verbinding instellen.....	7
Een Weather Underground-account creëren	7
Een Weathercloud-account creëren.....	8
De WiFi-verbinding instellen.....	9
De verbinding met de weerserver instellen.....	10
Geavanceerde instelling in de webinterface	12
Uw weergegevens bekijken in WUnderground	12
Uw weergegevens bekijken in Weathercloud	13
Firmware-update	13
Overige instellingen & functies van het station.....	14
Tijdstelling	15
Maanfase	15
De draadloze 5-in-1 sensor op het zuiden richten	15
De alarmtijd instellen	16
Het alarm en vroegtijdige temperatuuralarm activeren	16
Temperatuur-/vochtigheidsfunctie & tendens	16
Comfortindicator	17
Draadloze ontvangst van het sensorsignaal.....	17
Wind.....	18
Weerindex	18
Weersvoorspelling	19
Barometrische druk	19
Neerslag	19
MAX/MIN gegevensregistratie	20
Historische gegevens van de afgelopen 24 uur	20
Weeralarminstelling	21
Onderhoud	22
Vervangen van de batterijen	22
De regenvanger reinigenr	22
De thermo-/hygrosensor van de draadloze 5-in-1 sensor reinigen	22
Specificaties	22
Voorzorgsmaatregelen	25
Veiligheidswaarschuwingen batterijen.....	26

Inleiding

Hartelijk bedankt voor het kiezen van dit WiFi-weerstation met professionele 5-in-1 sensor. Dit systeem verzamelt nauwkeurige en gedetailleerde weergegevens en uploadt deze automatisch naar de websites Weather Underground en Weathercloud - de beroemde weerdiensten waarmee iedereen die het weer graag in de gaten houdt hun lokale weergegevens kan uploaden met geautomatiseerde persoonlijke weerstations (PWS) - waar u uw weergegevens vrij kunt controleren en uploaden. Dit product biedt professionele waarnemers of serieuze liefhebbers van het weer robuuste prestaties met een breed scala aan opties en sensoren. U krijgt uw eigen lokale weersvoorspelling en de maximale/minimale waarden, totalen en gemiddelden van vrijwel alle weersvariabelen zonder een pc te gebruiken.

Dit weerstation zendt gegevens over binnen-/buitentemperatuur, vochtigheid, wind en regen, kan worden verbonden met een reeks sensoren tot 7 eenheden en stuurt de temperatuur- en vochtigheidsgegevens naar de console. Beide sensoren zijn volledig in elkaar gezet en gekalibreerd voor eenvoudige installatie. Deze sturen gegevens op een radiofrequentie met laag vermogen naar het weerstation vanaf een afstand tot 150 m (gezichtslijn).

Het weerstation is voorzien van een ingebouwde high-speed processor voor de analyse van de ontvangen weergegevens en kan deze real-time gegevens via uw WiFi-thuisrouter publiceren op Wunderground.com en weathercloud.net. Het weerstation kan bovendien worden gesynchroniseerd met de internettijdservers om de tijd en tijdstempels voor de weergegevens uiterst nauwkeurig te houden. Het LCD-display toont informatieve weerslezingen met geavanceerde eigenschappen, zoals een hoog/laag alarm, verschillende weersindexen en MAX/MIN-registraties. Met kalibratie- en maanfasefuncties is dit systeem echt een opmerkelijk persoonlijk, echter professioneel weerstation voor uw eigen achtertuin.

Opmerking:

Deze gebruikshandleiding bevat nuttige informatie over het gebruik en onderhoud van dit product. Lees deze handleiding zorgvuldig door, zodat u alle eigenschappen volledig begrijpt en bewaar de instructies voor toekomstig gebruik.

Overzicht

Basisstation

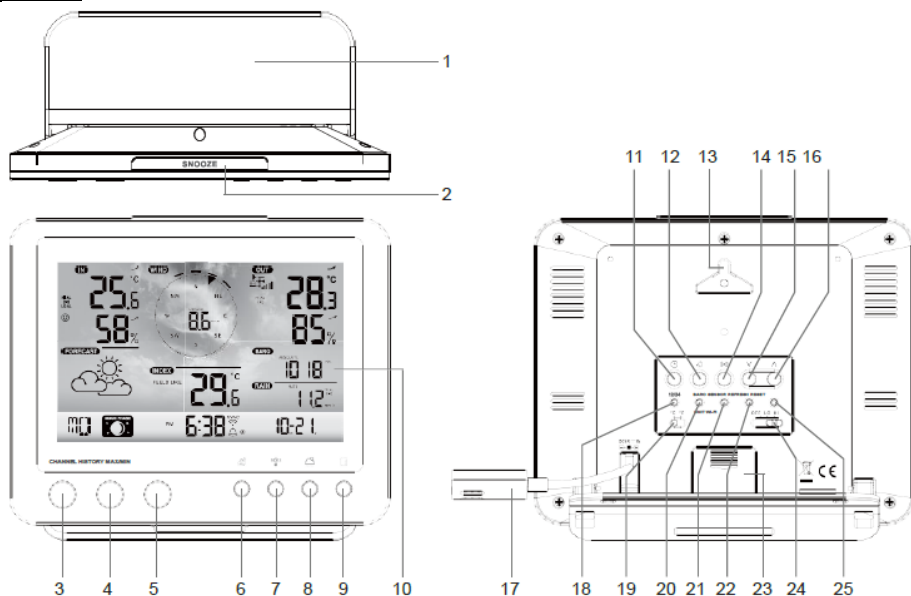

- | | | |
|----------------------|----------------------------|--------------------------------|
| 1. Tafelsteun | 10. LCD-scherm | 19. [°C/°F]-schuifschakelaar |
| 2. [SNOOZE]-toets | 11. [CLOCK SET]-toets | 20. [BARO UNIT]-toets |
| 3. [CHANNEL]-toets | 12. [ALARM]-toets | 21. [SENSOR/WI-FI]-toets |
| 4. [HISTORY]-toets | 13. Steun voor muurmontage | 22. [REFRESH]-toets |
| 5. [MAX/MIN]-toets | 14. [ALERT]-toets | 23. Batterijvak |
| 6. [WIND]-toets | 15. [V]-toets | 24. [OFF/LO/HI]-toets |
| 7. [INDEX]-toets | 16. [Λ]-toets | 25. [RESET]-toets |
| 8. [BARO]-toets | 17. Voedingsingang | |
| 9. [RAIN]-toets | 18. [12/24]-toets | |

LCD-scherm

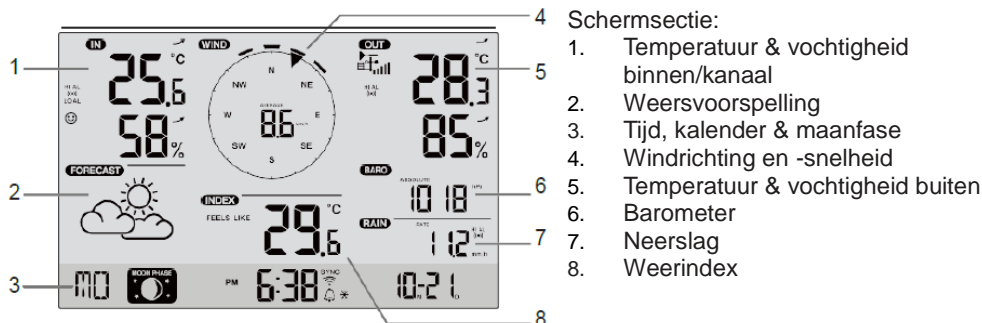

Draadloze 5-in-1 weersensor

1. Regenvanger
2. Balansindicator
3. Antenne
4. Windcups
5. Montagepaal
6. Stralingsscherm
7. Windvaan
8. Montagebasis
9. Montageklem
10. Rode LED-indicator
11. [RESET]-toets
12. Batterijklepje
13. Schroeven

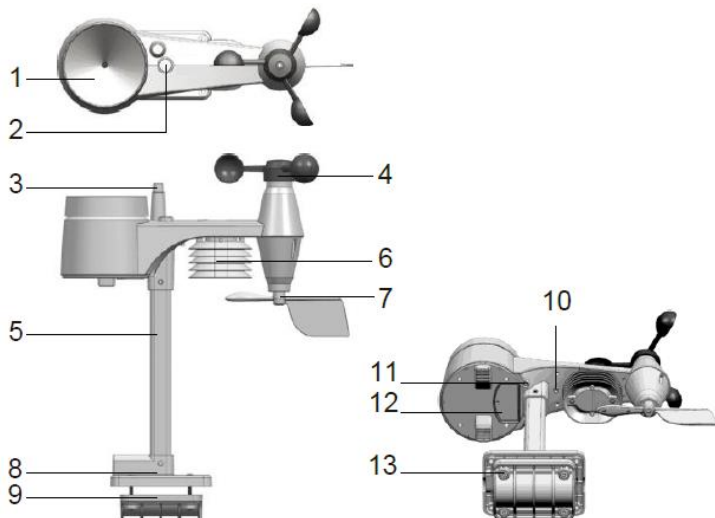

Regenmeter

1. Regenvanger
2. Kantelbak
3. Regensensor
4. Afvoergaten

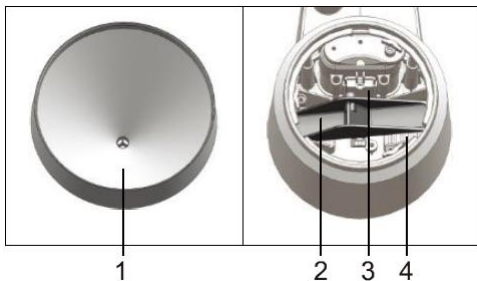

Temperatuur- en vochtigheidssensor

1. Stralingsscherm Sensorbehuizing
2. Temperatuur- en vochtigheidssensor (binnenin het stralingsscherm)

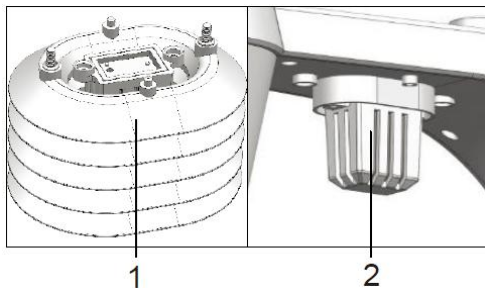

Windsensor

1. Windcups (anemometer)
2. Windvaan

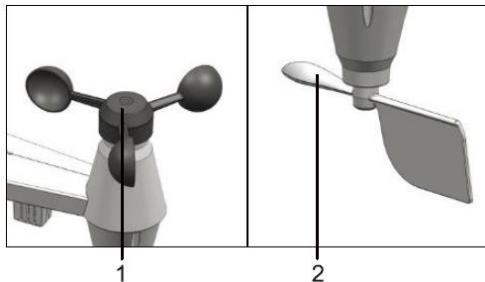

Installatie, opstelling en instelling

De draadloze 5-in-1 sensor installeren

Uw draadloze 5-in-1 sensor meet voor u de windsnelheid, windrichting, hoeveelheid neerslag, temperatuur en luchtvochtigheidsgraad. Het is al in elkaar gezet en gekalibreerd voor eenvoudige installatie.

Plaatsen van de batterijen

Schroef de batterijklep op de onderzijde van het apparaat los en installeer de batterijen volgens de gemarkeerde +/- polariteit. Schroef de klep weer stevig op het batterijvak.

Opmerking:

- Zorg ervoor dat de watervaste O-ring correct op zijn plek zit om waterdichtheid te garanderen.
- De rode LED zal elke 12 seconden beginnen te knipperen.

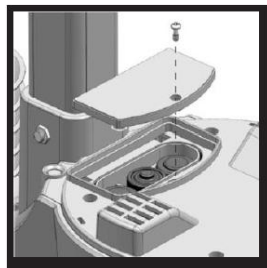

De steun en paal monteren

Stap 1

Steek de bovenzijde van de paal in het rechthoekige gat van de weersensor.

Opmerking:

Zorg ervoor dat de indicatoren op de paal en sensor op elkaar zijn afgestemd.

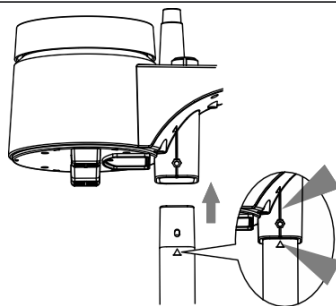

Stap 2

Plaats de moer in het zeshoekige gat van de sensor, steek de schroef vervolgens in de andere zijde en draai vast met de schroevendraaier.

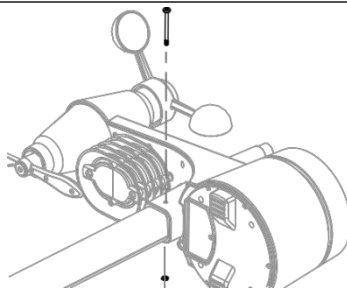

Stap 3

Steek de andere zijde van de paal in het rechthoekige gat van de plastic steun.

Opmerking:

Zorg ervoor dat de indicatoren op de paal en steun op elkaar zijn afgestemd.

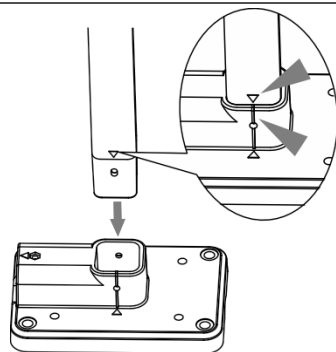

Stap 4

Plaats de moer in het zeshoekige gat van de steun, steek de schroef vervolgens in de andere zijde en draai vast met de schroevendraaier.

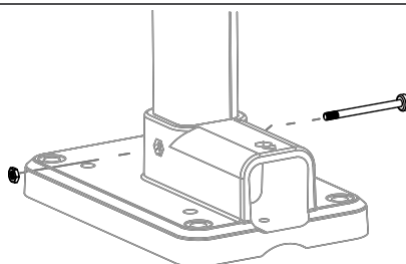

Installeer de draadloze 5-in-1 sensor op een open locatie zonder obstructies boven en rondom de sensor, zodat de regen en wind nauwkeurig kunnen worden gemeten. Installeer de sensor met het kleinere uiteinde op het Noorden gericht om de windrichtingvaan correct te oriënteren.

Bevestig de montagesteun en beugel (inbegrepen) op een mast of paal, minimaal 1,5 m boven de grond.

Controleer of het luchtbelletje op de balansindicator binnen de zwarte cirkel zit voordat u de sensor stevig vast schroeft.

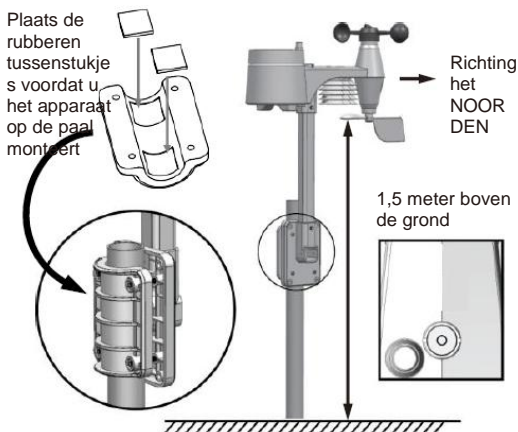

Basisstation

Uw station kan met de draadloze 5-in-1 buitensensor en tot 7 optionele draadloze weersensoren worden gekoppeld. (Niet inbegrepen)

De back-upbatterij installeren (niet inbegrepen, optioneel)



1. Verwijder de batterijklep van het basisstation.
2. Installeer een nieuwe knoopcelbatterij.
3. Plaats het batterijklepje terug.

Opmerking:

De back-upbatterij wordt gebruikt voor het behouden van: Tijd en datum, max/min weerregistraties en die van de afgelopen 24 uur, alarminstellingen, verschilwaarde van weergegevens en kanaalgeschiedenis van sensor(en).

Het ingebouwde geheugen wordt gebruikt voor het behouden van: Instellingen van de router en weerdienst

Het station inschakelen

1. Sluit de stroomadapter aan om het station van stroom te voorzien.
2. Nadat het station eenmaal is ingeschakeld, zullen alle segmenten van de LCD worden weergegeven.
3. Het station zal automatisch de TP-modus (toegangspunt) openen.

Opmerking:

Als de LCD niets weergeeft nadat u de adapter hebt aangesloten, druk dan met een dun voorwerp op de toets [RESET].

De weergavehoek van de LCD-display instellen

Druk in de normale modus op de toets [^] of [v] om de LCD-weergavehoek aan te passen

voor muurmontage of voor gebruik op een tafel.

De 5-in-1 weersensor en het station koppelen

Nadat de batterijen zijn geïnstalleerd, zal het station automatisch naar de draadloze 5-in-1 sensor beginnen te zoeken om de verbinding tot stand te brengen (het "sensorantenne"-icoontje knippert). Na een geslaagde verbinding zullen het antenne-icoontje en de gemeten buitentemperatuur en -vochtigheid, windsnelheid, windrichting en hoeveelheid neerslag op de LCD verschijnen.

De batterijen vervangen en de sensor handmatig koppelen

Telkens wanneer u de batterijen van de draadloze 5-in-1 sensor vervangt, moet u een handmatige koppeling uitvoeren.

1. Vervang alle batterijen in de sensor door nieuwe batterijen.
2. Druk op de toets [**SENSOR/WI-FI**] op het station.
3. Druk op de toets [**RESET**] op de draadloze 5-in-1 sensor.

Extra draadloze sensor(en) met het station koppelen (optioneel)

Dit station kan tot 7 aanvullende draadloze sensoren ondersteunen. U kunt op de toets [**SENSOR/WIFI**] drukken om handmatig naar de sensor te zoeken van het kanaal op de display. Nadat uw sensor eenmaal is gekoppeld, zullen de sterkte-indicator van het sensorsignaal en de gemeten weergegevens op de display van uw station verschijnen.

Opmerking:

- De extra draadloze sensor(en) is (zijn) niet meegeleverd.

Een account creëren voor de weerserver & de WiFi-verbinding instellen

Het station kan weergegevens uploaden naar Wunderground en/of Weathercloud via een WiFi-router. Ga als volgt te werk om uw apparaat hiervoor in te stellen.

Opmerking:

De websites Weather Underground en Weathercloud kunnen worden gewijzigd.

Een Weather Underground-account creëren

1. Ga naar <https://www.wunderground.com> en klik rechtsboven in de hoek op "Join" om de registratiepagina te openen. Volg de instructies om uw account te creëren.

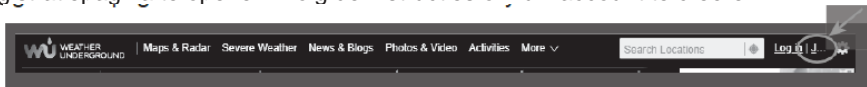

Opmerking:

Gebruik een geldig e-mailadres om uw account te registreren.

2. Nadat u uw account hebt gecreëerd en de e-mailvalidatie hebt afgerond, ga dan terug naar de Wunderground-webpagina. Klik op "My Profile" -> "My Devices" -> "Add a New Device" -> "Professional Weather Station".



3. Stel de locatie in door een adres in te voeren of gebruik de map om de locatie in te stellen en ga verder.
4. Vul minimaal alle verplichte velden in. Voor "Device Hardware", kies "Other". Ga akkoord met de privacyverklaring en ga verder.

Add a New PWS

TYPE LOCATION **DETAILS** DONE

Tell Us More About Your Device

75%

Name:(Required)
 Surface Type:

Elevation:(Required)
 Associate Webcam:

Device Hardware:(Required)

Height Above Ground:

5. Noteer uw station-ID en het wachtwoord van uw station.

Een Weathercloud-account creëren

1. Ga naar <https://weathercloud.net>, voer uw informatie in de sectie "Join us today" in en volg de instructies om uw account te creëren.

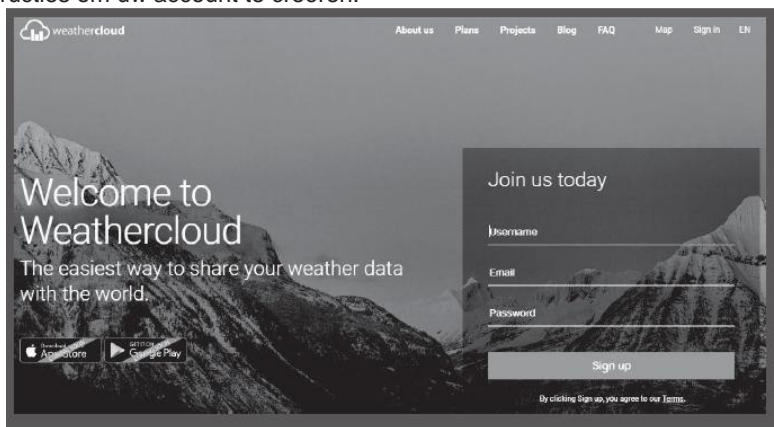

Opmerking:

Gebruik een geldig e-mailadres om uw account te registreren.

2. Log in op Weathercloud en u zult vervolgens naar de pagina "Devices" worden gebracht. Klik op "+ New" om een nieuw apparaat te creëren.

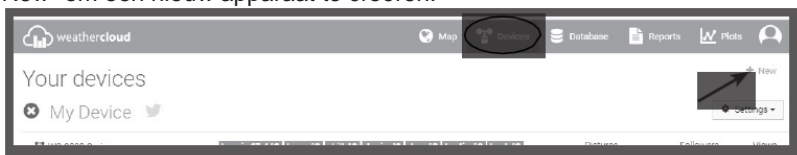

3. Voer alle informatie in op de pagina **Create new device**. Voor het keuzevak **Model***, selecteer de "W100 Series" onder de sectie "CCL". Voor het keuzevak Link type*, selecteer de "Pro Weather Link". Klik op **Create** nadat alles is ingevoerd.

4. Noteer uw ID en wachtwoord voor de volgende instellingsstap.

De WiFi-verbinding instellen

1. Wanneer u het station voor het eerst inschakelt of in de normale modus de toets [**WI-FI/SENSOR**] 6 seconden ingedrukt houdt, dan zal de LCD van het station "AP" en het icoontje "  " weergeven om aan te geven dat de TP-modus (toegangspunt) is geopend en het apparaat gereed is voor de WiFi-instellingen.



2. Gebruik een smartphone, tablet of computer om via WiFi verbinding te maken met het station.
3. Open de WiFi-netwerkinstellingen op de pc of selecteer voor Android/iOS "Instellingen" → "WI-FI" om in de lijst de SSID van het station te selecteren: *PWS-XXXXXX* en het zal enkele seconden duren totdat de verbinding is gemaakt.



Pc WiFi-netwerkinterface



Android WiFi-netwerkinterface

4. Voer nadat de verbinding is gemaakt het volgende IP-adres in de adresbalk van uw internetbrowser in om de webinterface van het station te openen:
<http://192.168.1.1>

Opmerking:

- Sommige browsers beschouwen **192.168.1.1** als een zoekopdracht, zorg er daarom voor het voorvoegsel **http://** te gebruiken.
- Aanbevolen browsers, zoals de meest recente versie van Chrome, Safari, Edge, Firefox of Opera.

De verbinding met de weerserver instellen

Voer de volgende informatie in op de webinterfacepagina "SETUP" hieronder. Als u ervoor kiest Wunderground.com of Weathercloud.net niet te gebruiken, laat de selectievakjes dan leeg.

Pro Weather Link

Language: English

SETUP **ADVANCED**

WiFi Router setup

Search Router: ROUTER_A Selecteer de WiFi-router (SSID) waarmee u verbinding zult maken

Add Router Voer de SSID handmatig in als deze niet in de lijst staat

Security type: WAP2 Selecteer het beveiligingstype van uw router (gewoonlijk WAP2)

Router Password: ***** Wachtwoord van uw router (laat leeg indien onbeveiligd)

Weather server setup

Wunderground Afvinken om uploads naar Weather Underground te bevestigen

Station ID: WDW124 Voer de nieuwe Station-ID en het stationswachtwoord in die door Wunderground zijn toegewezen

Station key: *****

Weathercloud Afvinken om uploads naar Weathercloud te bevestigen

Station ID: IPACIR23Wc Voer de nieuwe Station-ID en het stationswachtwoord in die door Weathercloud zijn toegewezen

Station key: *****

Mac address 00:0E:C6:00:07:10

Time server setup

Server URL: nist.time.gov Selecteer de tijdserv

Function firmware version: 1.00 **Apply** Indrukken om de instelling af te ronden

WiFi firmware version: 1.00

SETUP-pagina

Opmerking:

- Wanneer de WiFi-instelling is voltooid, dan zal uw pc of mobiele telefoon uw standaard WiFi-verbinding weer hervatten.
- U kunt tijdens de TP-modus de toets [**WI-FI/SENSOR**] 6 seconden ingedrukt houden om de TP-modus te stoppen en het weerstation uw vorige instelling laten herstellen.

WiFi-verbindingstatus

Hieronder volgt de status van het WiFi-icoontje op de LCD van het weerstation:

		
Constant: Weerstation is verbonden met de WiFi-router	Knipperend: Weerstation probeert verbinding te maken met de WiFi-router	Knipperend: Weerstation staat momenteel op de TP-modus (toegangspunt)

Verbindingsstatus van de tijdserv

Nadat het weerstation is verbonden met het internet, zal deze proberen verbinding te maken met de internettijdserv om de UTC-tijd te krijgen. Nadat de verbinding eenmaal is geslaagd en de tijd van het weerstation is bijgewerkt, zal het icoontje "**SYNC**" op de LCD verschijnen.

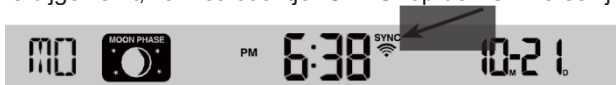

Tijdzone: Om de tijd van uw tijdzone weer te geven, dient u de tijdzone in de CLOCK-instellingsmodus van '00' (standaard) te veranderen in uw tijdzone (bijv. 01 voor Duitsland).

1. Houd de toets [**CLOCK SET**] 2 sec ingedrukt om de tijdstellingsmodus te openen.

- Druk op de toets [**Λ**] of [**√**] om uw tijdzone in te voeren en houd vervolgens de toets [**CLOCK SET**] ingedrukt om te bevestigen en af te sluiten. Raadpleeg de paragraaf **KLOKINSTELLING** in deze handleiding voor meer informatie over andere instellingen voor het weerstation.

De tijd zal elke dag om 12:00u en 24:00u automatisch worden gesynchroniseerd met de internettijdserver. U kunt ook op de toets [**REFRESH**] drukken om de internettijd handmatig binnen 1 minuut te krijgen.

Geavanceerde instelling in de webinterface

Druk op de toets "**ADVANCED**" boven in de webinterface om de pagina met geavanceerde instellen te openen. U kunt op deze pagina de kalibratiegegevens van het weerstation instellen en controleren en ook de firmware updates (alleen beschikbaar voor pc-platformen).

The screenshot shows the 'ADVANCED' calibration page for 'Pro Weather Link'. The page is divided into several sections for different sensors. Annotations point to various elements:

- Selectie instellingseenheid:** Points to the 'Temperature' dropdown menu set to '°C'.
- Kalibratiesectie temperatuur:** Points to the 'Indoor' and 'Outdoor' temperature offset settings.
- Kalibratiesectie luchtvochtigheid:** Points to the 'Humidity %' offset settings for 'Indoor' and 'Outdoor'.
- Kalibratiesectie druk:** Points to the 'Pressure' section, including 'Absolute Pressure Offset' and 'Relative Pressure Offset'.
- Kalibratiesectie regen:** Points to the 'Rain rate' gain settings.
- Kalibratiesectie wind:** Points to the 'Wind speed gain' and 'Wind direction' settings.
- Selectie instellingseenheid:** Points to the 'Pressure' dropdown menu set to 'hPa'.

At the bottom of the page, it says 'Pagina Geavanceerd'.

Kalibratie

- U kunt de waarden voor de afname en toename voor verschillende meetparameters invoeren of veranderen, terwijl de huidige afname en toename naast hun corresponderende vakjes worden weergegeven.
- Druk na dit te hebben voltooid op **Apply** op de pagina **SETUP**. De huidige afwijkwaarde zal de vorige waarde aangeven die u had ingevoerd. Als u dit wilt veranderen, hoeft u slechts een nieuwe waarde in het lege veld in te voeren en deze nieuwe waarde zal worden toegepast nadat u op het icoontje **Apply** op de pagina **SETUP** drukt.

Opmerking:

Kalibratie van de meeste parameters is niet nodig, met uitzondering van de Relatieve Druk die moet worden gekalibreerd op zeeniveau zodat het er rekening wordt gehouden met hoogteverschillen.

Uw weergegevens bekijken in WUnderground

Om de live gegevens van uw weerstation in een webbrowser (pc of mobiele versie) te bekijken, bezoek <http://www.wunderground.com>, en voer

vervolgens uw "Station-ID" in het zoekveld in. Uw weergegevens zullen op de volgende pagina worden weergegeven. U kunt ook op uw account inloggen om de geregistreerde gegevens van uw weerstation te controleren en downloaden.

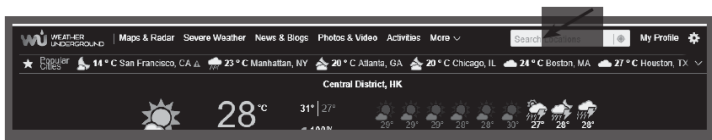

U kunt ook de Apple iPad's "WunderStation"-app gebruiken om uw eigen weerstation in te loggen en live gegevens te bekijken.



WunderStation

Uw weergegevens bekijken in Weathercloud

1. Bezoek <https://weathercloud.net> en log in met uw eigen account om de live gegevens van uw weerstation in een webbrowser (pc of mobiele versie) te bekijken.
2. Klik op het icoontje **View** in het uitklapmenu **Settings** van uw station.

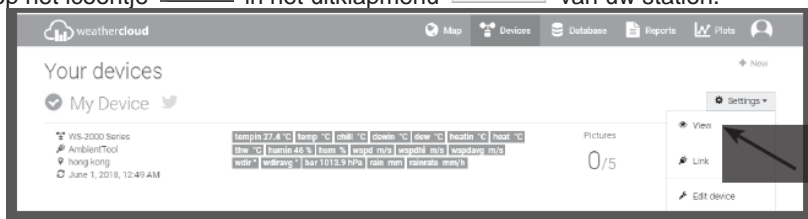

3. Klik op het icoontje **"Huidig"**, **"Wind"**, **"Evolutie"** of **"Binnen"** om de live gegevens van uw weerstation te bekijken.

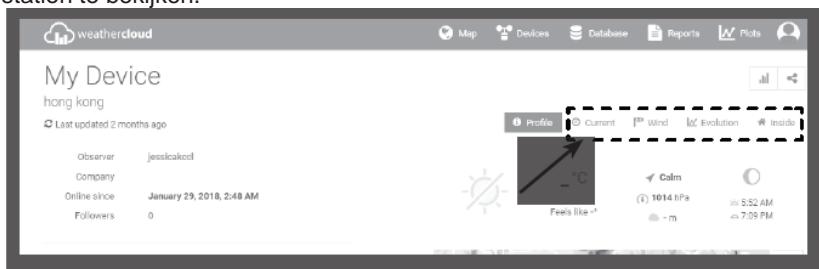

Firmware-update

Het weerstation ondersteunt een OTA firmware-updatefunctie. De firmware van het apparaat kan op elk gewenst moment over-the-air worden geüpdate (wanneer nodig) via een willekeurige webbrowser op een pc met WiFi-connectiviteit. De updatefunctie is echter niet beschikbaar via mobiele apparaten of smartapparaten.

Als er een nieuwe firmware beschikbaar is, dan is deze te vinden op:

<https://www.technoline.de/software/ws1900>

Als er geen nieuwe firmware-update beschikbaar is, dan zult u geen firmware-update aantreffen op de bovengenoemde URL.

Er zijn twee soorten firmware-updates beschikbaar, genaamd Function Firmware en System WI-FI Firmware, en deze zijn te vinden onder op de pagina ADVANCED.

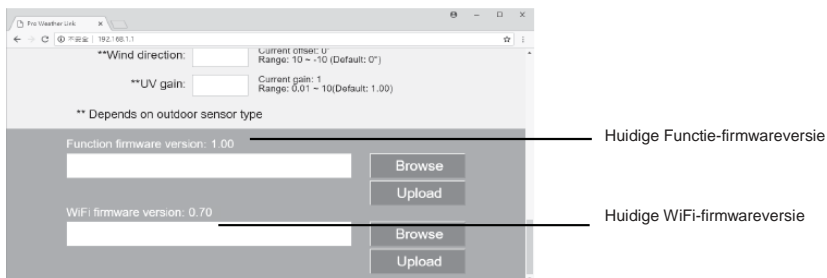

Firmware-updateschappen

1. Download de nieuwste firmwareversie (functie of WiFi) naar uw pc.
2. Stel het weerstation in op de TP-modus (toegangspunt) en verbind de pc vervolgens met het weerstation (zie paragraaf "DE WIFI-VERBINDING INSTELLEN" op de vorige pagina).
3. Klik op **Browse** in de sectie Functiefirmware en browse naar de locatie van het bestand dat u in stap 1 hebt gedownload om de functiefirmware te updaten. Klik op **Browse** in de sectie WiFi-firmware om de WiFi-firmware te updaten.
4. Klik op de corresponderende **Upload** om het firmwarebestand over te dragen naar het weerstation (aangegeven door een voortgangpercentage %).

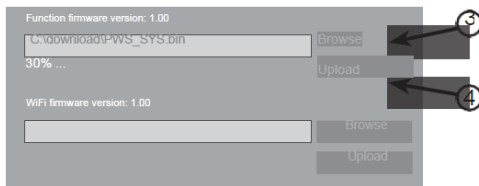

5. Nadat het weerstation het firmwarebestand eenmaal heeft ontvangen, dan zal deze update automatisch uitvoeren zoals aangegeven door de updatevoortgang op de display (d.w.z. 100 betekent voltooid).
6. Het weerstation zal opnieuw starten zodra de update is voltooid.

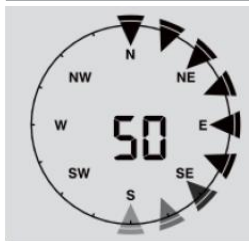

Opmerking:

- De functie- en WiFi-firmware kunnen niet tegelijkertijd worden geüpdate, u dient deze updates de ene na de andere uit te voeren.
- Houd de voeding naar het apparaat ingeschakeld tijdens het firmware-updateproces.
- Zorg ervoor dat de WiFi-verbinding van uw pc stabiel is.
- Wanneer het updateproces is gestart, dient u de pc en het weerstation niet te gebruiken.
- Het weerstation zal tijdens de firmware-update stoppen met het uploaden van gegevens. Het station zal opnieuw verbinding maken met uw WiFi-router en de upload van gegevens weer starten zodra de update is geslaagd. Als het weerstation geen verbinding kan maken met uw router, open dan de pagina SETUP om opnieuw in te stellen.
- U dient de ID en het wachtwoord van Weather Underground ID misschien opnieuw in te voeren na de firmware-updates.

Overige instellingen & functies van het station

Tijdstelling

Dit weerstation is ontworpen om de lokale tijd te verkrijgen door synchronisatie met de toegewezen internettijdserver. Als u het offline wilt gebruiken, dan dient u de tijd en datum handmatig in te stellen. Houd tijdens de aanvankelijke start de toets [**WI-FI/SENSOR**] 6 seconden ingedrukt en laat het weerstation terug op de normale modus schakelen.

















1. Houd in de normale modus de toets [**CLOCK SET**] 2 seconden ingedrukt om de instellingen te openen.
2. Volgde van de instellingen: Time Zone → DST ON/OFF → Hour → Minute → 12/24 hour format → Year → Month → Day → M-D/D-M format → Time sync ON/OFF → weekday Language.
3. Druk op de toets [**∧**] of [**∨**] om de waarde te veranderen. Houd de toets ingedrukt om de waarden sneller te doorlopen.
4. Druk op de toets [**CLOCK SET**] om op te slaan en de instellingsmodus te verlaten of wacht 60 seconden zonder toetsen in te drukken en het apparaat zal de instellingsmodus automatisch afsluiten.

Opmerking:

- Druk in de normale modus op de toets [**CLOCK SET**] om te wisselen tussen de jaar- en datumweergave.
- U kunt tijdens de instelling de toets [**CLOCK SET**] 2 seconden ingedrukt houden om terug te keren naar de normale modus.

Maanfase

De maanfase wordt bepaald door de tijd, datum en tijdzone. De volgende tabel beschrijft de maanfase-icoontjes van de Noordelijke en Zuidelijke hemisferen. Raadpleeg de paragraaf **De draadloze 5-in-1 sensor op het zuiden richten** voor de instelling voor Zuidelijke hemisferen.

Noordelijke hemisfeer	Maanfase	Zuidelijke hemisfeer
	Nieuwe maan	
	Wassende maansikkel	
	Eerste kwartier	
	Wassende maan tussen half en vol	
	Volle maan	
	Afnemende maan tussen half en vol	
	Derde kwartier	
	Afnemende maansikkel	

De draadloze 5-in-1 sensor op het zuiden richten

De 5-in-1 buitensensor is gekalibreerd om naar het Noorden te wijzen voor de maximale nauwkeurigheid. Voor uw gemak (bijv. gebruikers in de Zuidelijke hemisfeer) is het echter mogelijk de sensor te gebruiken met de windvaan op het zuiden gericht.

1. Installeer de draadloze 5-in-1 sensor met het windmeteruiteinde op het zuiden gericht. (Raadpleeg **DE DRAADLOZE SENSOR INSTALLEREN** voor installatiedetails)
2. Houd in de normale modus van het weerstation de toets [**INDEX**] 10 seconden ingedrukt om de kalibratiemodus te openen en druk vervolgens nogmaals op de toets [**INDEX**] totdat het “N”-icoontje linksonder in de hoek van de display verschijnt om de oriëntatiemodus van de sensor te openen

3. Gebruik de toets [**Λ**] of [**V**] om naar de lagere sectie te bewegen (Zuidelijke hemisfeer).
4. Druk op de toets [**INDEX**] om te bevestigen en verlaten.

Opmerking:

- Als u de hemisfeerinstelling verandert, dan zal de richting van de maanfase op de display automatisch worden gewisseld.

De alarmtijd instellen

1. Houd in de normale tijdmodus de toets [**ALARM**] 2 seconden ingedrukt totdat de uuraanduiding van het alarm knippert om de instellingsmodus van de alarmtijd te openen.
2. Druk op de toets [**Λ**] of [**V**] om de waarde te veranderen. Houd de toets ingedrukt om de waarden sneller te doorlopen.
3. Druk nogmaals op de toets [**ALARM**] om verder te gaan naar de minuutinstelling, waarbij de minuutaanduiding knippert.
4. Druk op de toets [**Λ**] of [**V**] om de waarde van het knipperende cijfer aan te passen.
5. Druk op de toets [**ALARM**] om de instelling op te slaan en te verlaten.

Opmerking:

- Het icoontje “  ” zal in de alarmmodus op de LCD worden weergegeven.
- De alarmfunctie schakelt automatisch in zodra u de alarmtijd hebt ingesteld.

Het alarm en vroegtijdige temperatuuralarm activeren

1. Druk in de normale modus op de toets [**ALARM**] om de alarmtijd 5 seconden weer te geven.
2. Druk terwijl de alarmtijd wordt weergegeven nogmaals op de toets [**ALARM**] om de alarmfunctie te activeren. **Of** druk tweemaal op de toets [**ALARM**] om de alarmfunctie met het vroegtijdige vorstalarm te activeren.

		
Alarm uit	Alarm aan	Alarm met vorstwaarschuwing

Opmerking:

Als de vorstwaarschuwing activeert, dan zal het voorgeprogrammeerde alarm 30 minuten vroeger klinken terwijl het vorsticoontje knippert wanneer de buitentemperatuur lager is dan -3°C.

Het alarmgeluid zal starten wanneer de klok de alarmtijd bereikt.

U kunt het alarm nu als volgt stoppen:

- Het alarmgeluid zal na 2 minuten automatisch stoppen als er niet op een toets wordt gedrukt en zal de volgende dag weer worden geactiveerd.
- Druk op de toets [**SNOOZE**] om de sluimerfunctie te activeren, waardoor het alarm 5 minuten later weer zal klinken.
- Houd de toets [**SNOOZE**] 2 seconden ingedrukt om het alarm te stoppen en de volgende dag weer te laten klinken.
- Druk op de toets [**ALARM**] om het alarm te stoppen en de volgende dag weer te laten klinken.

Opmerking:

- De snoozefunctie kan onafgebroken in 24 uur worden gebruikt.
- Het alarmicoontje “  ” zal tijdens de sluimertijd blijven knipperen.

Temperatuur-/vochtigheidsfunctie & tendens

Gebruik de schuifschakelaar [°C/°F] om de temperatuureenheid te selecteren.

De indicator van de temperatuur-/vochtigheidstendens toont de tendens van veranderingen in de komende paar minuten.

Pijlindicator			
Temperatuur-/vochtigheidstendens	Stijgen	Stabiel	Vallen

Opmerking:

- Wanneer de binnentemperatuur lager is dan -40°C, dan zal de LCD “Lo” weergeven. Als de temperatuur hoger is dan 70°C, dan zal de LCD “HI” weergeven.
- Wanneer de buitentemperatuur lager is dan -40°C, dan zal de LCD “Lo” weergeven. Als de temperatuur hoger is dan 80°C, dan zal de LCD “HI” weergeven.
- Wanneer de vochtigheidsgraad lager is dan 1%, dan zal de LCD “Lo” weergeven. Als de vochtigheidsgraad hoger is dan 99%, dan zal de LCD “HI” weergeven.

Comfortindicator

De comfortindicatie is een grafische indicatie op basis van de binnenluchttemperatuur en -vochtigheid in een poging om het comfortniveau te bepalen.

		
Te koud	Comfortabel	Te heet

Opmerking:

- De comfortindicatie kan afhankelijk van de luchtvochtigheid op dezelfde temperatuur variëren.
- Er is geen comfortindicatie wanneer de temperatuur lager dan 0°C (32°F) of hoger dan 60°C (140°F) is.

Draadloze ontvangst van het signaal

1. Het weerstation toont de signaalsterkte van de draadloze 5-in-1 sensor volgens de tabel hieronder:

		
Geen signaal	Zwak signaal	Goed signaal

2. Als het signaal is onderbroken en niet binnen 15 minuten herstelt, dan zal het signaalicoontje verdwijnen. De temperatuur en vochtigheid zullen als “Er” worden weergegeven voor het corresponderende kanaal.
3. Als het signaal niet binnen 48 uur is hersteld, dan zal de “Er”-weergave permanent worden. U dient de batterijen te vervangen en vervolgens op de toets [**SENSOR/WI-FI**] te drukken om de sensor opnieuw te koppelen.

Het buitenkanaal bekijken (optionele functie met extra toegevoegde thermo-/hygrosensoren)

Dit weerstation kan met een draadloze 5-in-1 sensor en tot 7 draadloze thermo-/hygrosensoren worden gekoppeld. Als u 2 of meer sensoren gebruikt, dan kunt u op de toets [**CHANNEL**] drukken om tussen verschillende draadloze kanalen te wisselen in de normale modus. U kunt ook de toets [**CHANNEL**] 2 seconden ingedrukt houden om de automatische wisselmodus te activeren en de verbonden kanalen op intervallen van 4 seconden achtereenvolgens weer te geven.

Druk tijdens de automatische wisselmodus op de toets [**CHANNEL**] om het automatisch wisselen

te stoppen en het huidige kanaal weer te geven.

Wind

Overzicht van de sectie windsnelheid en -richting

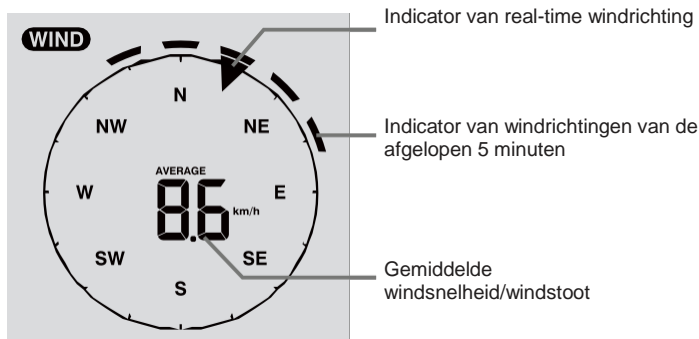

De windsnelheidseenheid en het weergaveformaat voor de windrichting instellen

1. Houd in de normale modus de toets [**WIND**] 2 seconden ingedrukt om de eenheidinstelling voor de windsnelheid te openen, de eenheid zal nu knipperen. Druk op de toets [**^**] of [**v**] om de windsnelheidseenheid achtereenvolgens te veranderen: m/s → km/u → knopen → mph
2. Druk nogmaals op de toets [**WIND**] om terug te keren naar de normale modus.

De windweergavemodus selecteren

Druk in de normale modus op de toets [**WIND**] om de windsnelheid te wisselen tussen **AVERAGE** en **GUST**.

Weerindex

U kunt in de sectie WEATHER INDEX op de toets [**INDEX**] drukken om de weerindex achtereenvolgens te bekijken: **FEELS LIKE** → **HEAT INDEX** → **WIND CHILL** → **DEWPOINT**.

VOELT ALS-waarden

De “voelt als”-temperatuurindex bepaalt de buitentemperatuur hoe deze daadwerkelijk aanvoelt.

Warmte-index

De warmte-index, welke wordt bepaald door de temperatuur- en vochtigheidsgegevens van de draadloze 5-in-1 sensor, wanneer de temperatuur tussen 27°C (80°F) en 50°C (120°F) valt.

Bereik warmte-index	Waarschuwing	Uitleg
27°C tot 32°C (80°F tot 90°F)	Opgelet	Risico op hitte-uitputting
33°C tot 40°C (91°F tot 105°F)	Uiterste voorzichtigheid	Risico op uitdroging door hitte
41°C tot 54°C (106°F tot 129°F)	Gevaar	Grote kans op hitte-uitputting
≥55°C (≥130°F)	Extreme gevaar	Hoog risico op uitdroging/zonnesteek

Gevoelstemperatuur

Een combinatie van de temperatuur- en windsnelheidsgegevens van de draadloze 5-in-1 sensor bepaalt de huidige gevoelstemperatuurfactor.

Dauwpunt







- Het dauwpunt is de temperatuur waaronder waterdamp in de lucht op constante luchtdruk

condenseert in vloeibaar water met dezelfde snelheid waarmee het verdampt. Het gecondenseerde water wordt *dauw* genoemd wanneer het zich op een vast oppervlak vormt.

- Het dauwpunt wordt bepaald door de temperatuur- en luchtvochtigheidsgegevens van de draadloze 5-in-1 sensor.

Weersvoorspelling

De ingebouwde barometer kan schommelingen in de atmosferische druk waarnemen. Gebaseerd op de verzamelde gegevens kan het de weersomstandigheden voorspellen voor de komende 12~24 uur binnen een radius van 30~50km (19~31 mijl).

					
Zonnig	Licht bewolkt	Bewolkt	Regenachtig	Regenachtig/stormachtig	Sneeuwachtig

Opmerking:

- De nauwkeurigheid van de algemene drukgebaseerde weersvoorspelling is ongeveer 70% tot 75%.
- De weersverwachting geldt voor de weersomstandigheden voor de komende 12~24 uur en weerspiegelt niet noodzakelijkerwijs de huidige omstandigheden.
- De weersvoorspelling **SNEEUWACHTIG** is niet gebaseerd op de atmosferische druk, maar gebaseerd op de buitentemperatuur. Wanneer de temperatuur lager is dan -3°C (26°F), dan zal het weericoontje **SNEEUWACHTIG** op de LCD worden weergegeven.

Barometrische druk

De atmosferische druk is de druk op een locatie van de aarde veroorzaakt door het gewicht van de luchtkolom erboven. Een atmosferische druk verwijst naar de gemiddelde druk en neemt geleidelijk af naarmate de hoogte toeneemt. Meteorologen gebruiken barometers om de atmosferische druk te meten. Omdat variaties in atmosferische druk sterk worden beïnvloed door het weer, is het mogelijk om het weer te voorspellen door deze veranderingen in druk te meten.



De barometereenheid instellen

Druk in de normale modus op de toets [**BARO UNIT**] om de barometereenheid achtereenvolgens te veranderen: hPa → inHg → mmHg

De absolute/relatieve barometrische druklezing bekijken

Houd in de normale modus te toets [**BARO**] ingedrukt om te wisselen tussen de **ABSOLUTE/RELATIEVE** barometrische druklezing.

De relatieve atmosferische drukwaarde instellen

Ga naar "Geavanceerde instelling in de webinterface" op pagina 11.

Voorbeeld: Als uw plaatselijke REL-lezing 1010 hPa is en verschilt van de lezing van het apparaat, bijvoorbeeld 1013 hPa, voer dan "-3" in het veld in.

Neerslag

De **RAINFALL**-sectie toont informatie over de ratio en hoeveelheid neerslag



De neerslagenheid instellen

1. Houd de toets [**RAIN**] 2 seconden ingedrukt om de instellingsmodus voor de eenheid te openen.
2. Druk op de toets [**Λ**] of [**V**] om de neerslagenheid te wisselen tussen mm en inch.
3. Druk op de toets [**RAIN**] om de instelling te bevestigen en verlaten.

De weergavemodus selecteren voor de neerslag

Druk op de toets [**RAIN**] om te wisselen tussen:

1. **HOURLY** - de totale hoeveelheid neerslag van het afgelopen uur
2. **DAILY** - de totale hoeveelheid neerslag vanaf middernacht
3. **WEEKLY** - de totale hoeveelheid neerslag van de huidige week
4. **MONTHLY** - de totale hoeveelheid neerslag van de huidige kalendermaand
5. **Total** - de totale hoeveelheid neerslag sinds de laatste reset
6. **Rate** - Huidige ratio van neerslag in het afgelopen uur (wordt elke 24 seconden geüpdate)

De totale neerslagregistratie resetten

Houd in de normale modus de toets [**HISTORY**] 2 seconden ingedrukt om de volledige neerslagregistratie te resetten.

Opmerking:

Om correcte gegevens te garanderen, dient u de volledige neerslagregistratie te resetten wanneer u de draadloze 5-in-1 sensor op een andere locatie installeert

MAX/MIN gegevensregistratie

Het weerstation kan de verzamelde MAX/MIN weergegevens met de corresponderende tijdstempel registreren zodat u deze eenvoudig kunt controleren.

De verzamelde MAX/MIN gegevens bekijken

Druk in de normale modus op de toets [**MAX/MIN**] om de MAX/MIN registraties te controleren. De gegevens worden als volgt achtereenvolgens weergegeven: MAX temperatuur binnen (of huidige kanaal) → MIN temperatuur binnen (of huidige kanaal) → MAX vochtigheid binnen (of huidige kanaal) → MIN vochtigheid binnen (of huidige kanaal) → MAX buitentemperatuur → MIN buitentemperatuur → MAX vochtigheid buiten → MIN vochtigheid buiten → MAX gemiddelde windsnelheid → MAX windstoot → MAX relatieve druk → MIN relatieve druk → MAX absolute druk → MIN absolute druk → MAX VOELT ALS → MIN VOELT ALS → MAX warmte-index → MIN warmte-index → MAX gevoelstemperatuur → MIN gevoelstemperatuur → MAX dauwpunt → MIN dauwpunt → MAX dagelijkse neerslag.

De MAX/MIN registraties wissen

Houd de toets [**MAX/MIN**] 2 seconden ingedrukt om de MAX/MIN registraties van de gespecificeerde sectie van de weerdisplay te wissen.

Opmerking:

De LCD zal ook het icoontje "**HISTORY**" en de tijd & datum van de gegevensregistraties weergeven.

Historische gegevens van de afgelopen 24 uur

Het weerstation slaat de weergegevens van de afgelopen 24 uur automatisch op.

1. Druk op de toets [**HISTORY**] om de weergegevens van het begin van het huidige uur te controleren, d.w.z. als de huidige tijd 7:25u is op 8 maart, dan zal de display de gegevens weergeven van 7:00u, 8 maart.
2. Druk meerdere keren op de toets [**HISTORY**] om oudere metingen van de afgelopen 24 uur te bekijken, bijv 6:00u (8 maart), 5:00u (8 maart), ..., 10:00u (7 maart), 9:00u (7 maart), 8:00u (7 maart)

Opmerking:

De LCD zal ook het icoontje "HISTORY" en de tijd & datum van de historische gegevensregistraties weergeven.

Weeralarminstelling

Het weeralarm kan u waarschuwen in het geval van bepaalde weersomstandigheden. Zodra de criteria voor het alarm worden voldaan, dan zal het alarmgeluid klinken terwijl het waarschuwingsicoontje op de LCD begint te knipperen.

Het weeralarm instellen

1. Druk op [**ALERT**] om als volgt achtereenvolgens de gewenste lezing voor het weeralarm te selecteren en weer te geven:

Volgorde van lezingen voor het weeralarm	Instellingsbereik	Schermssectie	Standaard waarde
Waarschuwing hoge binnentemperatuur (huidig kanaal)	-40°C ~ 80°C	Temperatuur & vochtigheid binnen/kanaal	40°C
Waarschuwing lage binnentemperatuur (huidig kanaal)			0°C
Waarschuwing hoge luchtvochtigheid binnen (huidig kanaal)	1% ~ 99%		80%
Waarschuwing lage luchtvochtigheid binnen (huidig kanaal)			40%
Waarschuwing hoge buitentemperatuur	-40°C ~ 80°C	Temperatuur & vochtigheid buiten	40°C
Waarschuwing lage buitentemperatuur			0°C
Waarschuwing hoge luchtvochtigheid buiten	1% ~ 99%		80%
Waarschuwing lage luchtvochtigheid buiten			40%
Gemiddelde windsnelheid	0,1m/s ~ 50m/s	Windrichting en -snelheid	17,2mm/u
Drukdaling	1hPa ~ 10hPa	Barometer	3hPa
Neerslag per uur	1mm ~ 1000mm	Neerslag	100mm

2. Houd voor de huidige alarmwaarde de toets [**ALERT**] 2 seconden ingedrukt om de weeralarminstelling te openen, de alarmwaarde zal nu knipperen.
3. Druk op de toets [**▲**] of [**▼**] om de waarde aan te passen of houd de toets ingedrukt om de waarden sneller te doorlopen.
4. Druk op de toets [**ALERT**] om de waarde te bevestigen.
5. Druk op de toets [**ALARM**] om het betreffende weeralarm in/uit te schakelen.
6. Druk op de toets [**ALERT**] om de volgende alarmwaarde te selecteren.



Weeralarm aan



Weeralarm uit

7. Druk op een willekeurige toets op de voorzijde om de in-/uitschakelmodus van het weeralarm

op te slaan en terug te keren naar de normale modus. U kunt ook 30 seconden wachten zonder op een toets te drukken om automatisch terug te keren naar de normale modus.

Het actieve weeralarm stoppen

Druk op de toets [**SNOOZE**] om het weeralarm te dempen of laat het weeralarm na 2 minuten automatisch uitschakelen.

Opmerking:

- Nadat het weeralarm eenmaal is geactiveerd, dan zal het alarm 2 minuten klinken terwijl het gerelateerde alarmicoontje en de metingen knipperen.
- Als het weeralarm na 2 minuten automatisch uitschakelt, dan zullen het alarmicoontje en de metingen nog steeds blijven knipperen totdat de weerlezing buiten het waarschuwbereik valt.
- Het weeralarm zal weer klinken wanneer de weerlezingen weer binnen het waarschuwbereik vallen.

Onderhoud

Vervangen van de batterijen

Als de "lage batterij-indicator"  wordt weergegeven in de sectie OUT of CH, dan betekent dit dat de batterij van de draadloze sensor van het huidige kanaal of van de 5-in-1 buitensensor uitgeput raakt. U dient alle batterijen in de sensor van het huidige kanaal tegelijkertijd te vervangen.

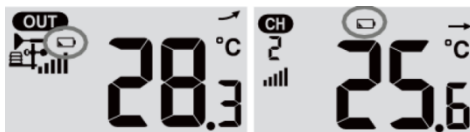

De regenvanger reinigen

1. Schroef de regenvanger los door deze 30° linksom te draaien.
2. Verwijder de regenvanger voorzichtig.
3. Reinig en verwijder vuil of insecten.
4. Installeer de regenvanger nadat deze schoon en volledig gedroogd is.

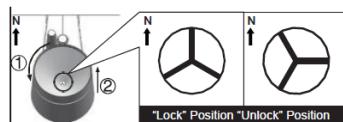

De thermo-/hygrosensor van de draadloze 5-in-1 sensor reinigen

1. Verwijder de 2 schroeven aan de onderzijde van het stralingsscherm.
2. Trek het scherm er voorzichtig uit.
3. Verwijder voorzichtig vuil of insecten op de sensorbehuizing (laat de binnenzijde van de sensor niet nat worden).
4. Reinig het scherm met water om vuil of insecten te verwijderen.
5. Installeer alle onderdelen weer nadat deze schoon en volledig gedroogd zijn.

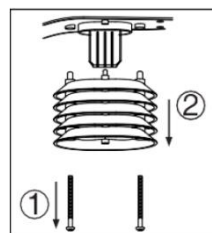

Technotrade verklaart hierbij dat dit product WS 1900 voldoet aan de essentiële vereisten en andere relevante bepalingen van richtlijn 2014/53/EU en ROHS 2011/65/EC. De originele EU-conformiteitsverklaring is te vinden op: www.technoline.de/doc/4029665019000

Specificaties

Station

Algemene specificaties

Afmetingen (B x H x D)	136 x 168 x 24,5mm (5,4 x 6,6 x 1 in)
Gewicht	370g (met batterijen)
Hoofdvoeding	DC 5V, 1A adapter HX075-0501000-AG-001
Back-upbatterij	CR2032, 3V batterijen
Temperatuurbereik	-5°C ~ 50°C

Specificaties WiFi-communicatie

WiFi-standaard	802.11 b/g/n
WiFi-bedrijfsfrequentie en -zendvermogen:	2,4GHz b: 17,0dBm/g: 13,5dBm/n: 12,5dBm
Ondersteund type routerbeveiliging	WPA/WPA2, OPEN, WEP (voor WEP worden alleen hexadecimale wachtwoorden ondersteund)
Ondersteunde apparatuur voor instelling-gebruikersinterface	Ingebouwde WiFi met TP-modusfunctie smartapparatuur, laptops of pc's: Android smartphone, Android pad, iPhone, iPad of Windows laptop
Aanbevolen webbrowser voor instelling-gebruikersinterface	Webrowsers die HTML 5 ondersteunen, zoals de meest recente versie van Chrome, Safari, Edge, Firefox of Opera.

Communicatiespecificaties draadloze sensorzijde

Ondersteunde sensoren	1 draadloze 5-in-1 buitenweersensor en tot 7 draadloze hygro-/thermobinnensensoren
RF-frequentie en -zendvermogen	868Mhz 7dBm
RF overdrachtbereik	150m

Specificaties tijdgerelateerde functies

Tijdsweergave	UU: MM
Uurformaat	12 uur AM/PM of 24 uur
Datumweergave	DD/MM of MM/DD
Methode voor tijdsynchronisatie	Via internettijdserver om de UTC te synchroniseren
Talen voor weekdays	EN/DE/FR/ES/IT/NL/RU
Tijdzone	+ 13 ~ -12 uur
DST	AAN/UIT

Weergave en -functiespecificaties barometer

Opmerking: De volgende details staan vermeld zoals deze op het weerstation werken of worden weergegeven.

Barometereenheid	hPa, inHg en mmHg
Meetbereik	540 ~ 1100hPa (relatief instellingsbereik 930 ~ 1050hPa)
Nauwkeurigheid	(700 ~ 1100hPa ± 5hPa)/(540 ~ 696hPa ± 8hPa) (20,67 ~ 32,48inHg ± 0,15inHg)/(15,95 ~ 20,55inHg ± 0,24inHg) (525 ~ 825mmHg ± 3,8mmHg)/(405 ~ 522mmHg ± 6mmHg) Typisch bij 25°C (77°F)
Resolutie	1hPa/0,01inHg/0,1mmHg
Weersvoorspelling	Zonnig/Helder, Licht Bewolkt, Bewolkt, Regenachtig,

	Regenachtig/Stormachtig en Sneeuwachtig
Weergavemodi	Huidig
Geheugenmodi	Historische gegevens van de afgelopen 24 uur, dagelijks Max/Min
Alarm	Alarm voor drukverandering

Weergave en -functiespecificaties binnen-/buitentemperatuur

Opmerking: De volgende details staan vermeld zoals deze op het weerstation werken of worden weergegeven.

Temperatuureenheid	°C en °F
Weergavebereik	Binnen:-40 ~ 70°C(-40 ~ 158°F), buiten:-40 ~ 80(-40 ~ 176°F)
Nauwkeurigheid binnen	<0°C of >40°C ± 2°C (<32°F of >104°F ± 3,6°F) 0~40°C ± 1°C (32~104°F ± 1,8°F)
Nauwkeurigheid buiten	60,1 ~ 80°C ± 0,8° (140,2 ~ 176°F ± 1,4°F) 5,1 ~ 60°C ± 0,4° (41,2 ~ 140°F ± 0,7°F) -19,9 ~ 5°C ± 1° (-3,8 ~ 41°F ± 1,8°F) -40 ~ -20°C ± 1,5° (-40 ~ -4°F ± 2,7°F)
Resolutie	°C/°F (1 decimaal)
Weergavemodi	Huidig
Geheugenmodi	Historische gegevens van de afgelopen 24 uur, dagelijks Max/Min
Alarm	Temperatuurwaarschuwing hoog/laag

Weergave en -functiespecificaties binnen-/buitenvochtigheid

Opmerking: De volgende details staan vermeld zoals deze op het weerstation werken of worden weergegeven.

Vochtigheidseenheid	%
Weergavebereik	1 ~ 99%
Nauwkeurigheid binnen	20~39% of 71 ~90% RH ±8%RH @ 25°C (77°F) 40~70% RH ± 5%RH @ 25°C (77°F)
Nauwkeurigheid buiten	1 ~ 20% RH ± 6,5% RH @ 25°C (77°F) 21 ~ 80% RH ± 3,5% RH @ 25°C (77°F) 81 ~ 99% RH ± 6,5% RH @ 25°C (77°F)
Resolutie	1%
Weergavemodi	Huidig
Geheugenmodi	Historische gegevens van de afgelopen 24 uur, Max/Min
Alarm	Vochtigheidswaarschuwing hoog/laag

Weergave en -functiespecificaties windsnelheid en -richting

Opmerking: De volgende details staan vermeld zoals deze op het weerstation werken of worden weergegeven.

Eenheid windsnelheid	mph, m/s, km/u en knopen
Weergavebereik windsnelheid	0 ~ 112mph, 50m/s, 180km/u, 97knopen
Resolutie	0,1mph, 0,1m/s, 0,1km/u, 0,1knopen
Snelheidsnauwkeurigheid	< 5m/s: +/- 0.5m/s; > 5m/s: +/- 6% (grootste waarde van toepassing)
Weergavemodus	Windstoot/Gemiddeld
Geheugenmodi	Historische gegevens van de afgelopen 24 uur, Max

	Windstoot/Gemiddeld
Alarm	Waarschuwing hoge windsnelheid (gemiddeld/windstoot)
Resoluties windrichting	16 richtingen

Weergave en -functiespecificaties neerslag

Opmerking: De volgende details staan vermeld zoals deze op het weerstation werken of worden weergegeven.

Neerslageenheid	mm en in
Nauwkeurigheid voor neerslag	± 7% of 1 kanteling
Bereik van neerslag	0 ~ 19999mm (0 ~ 787,3 in)
Resolutie	0,254mm (0,01 in)
Weergavemodi	Huidig
Geheugenmodi	Historische gegevens van de afgelopen 24 uur, Max
Weergavemodus neerslag	Per uur/Dagelijks/Wekelijks/Maandelijks/Totale neerslag
Alarm	Waarschuwing dagelijkse hoge neerslag

Weergave en -functiespecificaties weerindex

Opmerking: De volgende details staan vermeld zoals deze op het weerstation werken of worden weergegeven.

Weerindexmodus	Voelt als, Gevoelstemperatuur, Warmte-index en Dauwpunt
"Voelt als"-bereik	-40 ~ 50°C
Bereik gevoelstemperatuur	-40 ~ 18°C, windsnelheid >4,8km/u
Bereik warmte-index	26 ~ 50°C
Dauwpuntbereik	-20 ~ 60°C
Weergavemodi	Huidig
Geheugenmodi	Historische gegevens van de afgelopen 24 uur, Max/Min

Draadloze 5-in-1 sensor

Afmetingen (B x H x D)	343,5 x 393,5 x 136mm (13,5 x 15,5 x 5,35in)
Gewicht	734g (met batterijen)
Hoofdvoeding	3 x type AA 1,5V batterijen (Lithiumbatterijen aanbevolen)
Weergegevens	Temperatuur, Luchtvochtigheid, Windsnelheid, Windrichting en Neerslag
RF overdrachtbereik	150m
RF-frequentie en -zendvermogen	868Mhz 7dBm
Overdrachtsinterval	<ul style="list-style-type: none"> • 12 seconden voor windsnelheid- en windrichtinggegevens • 24 seconden voor temperatuur-, vochtigheid- en regengegevens
Bedrijfsbereik	-40 ~ 60°C (-40 ~ 140°F) Lithiumbatterijen vereist

Voorzorgsmaatregelen

- De "Gebruikshandleiding" lezen en bewaren wordt sterk aangeraden. De fabrikant en leverancier kunnen niet aansprakelijk worden gesteld voor onjuiste meetwaarden, verloren gegane exportgegevens en eventuele gevolgen als een onjuiste meting zou plaatsvinden.

- Dit product is uitsluitend ontworpen voor thuisgebruik ter indicatie van weersomstandigheden. Dit product dient niet te worden gebruikt voor medische doeleinden of voor openbare informatie
- Stel het toestel niet bloot aan overmatige krachten, schokken, stof, temperatuur of vochtigheid.
- Dek de ventilatieopeningen niet af met voorwerpen zoals kranten, gordijnen, enz.
- Dompel het toestel niet onder in water. Als u er vloeistof op morst, droog het dan onmiddellijk met een zachte, pluisvrije doek.
- Reinig het apparaat niet met schurende of corrosieve materialen.
- Knoei niet met de interne onderdelen van het apparaat. Dit verklaart de garantie ongeldig.
- Dit product op bepaalde soorten hout plaatsen zal de afwerking ervan beschadigen, waarvoor de fabrikant niet aansprakelijk kan worden gesteld. Raadpleeg de onderhoudsinstructies van de fabrikant voor meer informatie.
- Gebruik uitsluitend verse batterijen. Combineer geen nieuwe en oude batterijen.
- Gebruik alleen hulpstukken/accessoires die door de fabrikant zijn gespecificeerd.
- Afbeeldingen weergegeven in deze handleiding kunnen verschillen van de daadwerkelijke weergave.
- Wanneer u dit product afdankt, dan dient u ervoor te zorgen dat deze gescheiden wordt ingezameld voor speciale afhandeling.
- Dank verbruikte batterijen af volgens de instructies.
- OPGELET! risico op ontploffing als batterijen worden vervangen door een incorrect type.
- Het stopcontact moet in de buurt van het apparaat geïnstalleerd en eenvoudig te bereiken zijn.
- De inhoud van deze handleiding mag niet worden gereproduceerd zonder toestemming van de fabrikant.
- Technische specificaties en inhoud van de gebruikshandleiding voor dit product kunnen zonder kennisgeving worden veranderd.
- Wanneer vervangende onderdelen zijn vereist, dient u ervoor te zorgen dat de onderhoudstechnicus door de fabrikant gespecificeerde vervangende onderdelen gebruikt die dezelfde kenmerken hebben als de originele onderdelen. Ongeautoriseerde vervangingen kunnen tot brand, elektrische schokken of andere gevaren leiden.
- Dit product is geen speelgoed. Buiten bereik houden van kinderen
- Het weerstation is uitsluitend bestemd voor gebruik binnenshuis.
- Plaats het weerstation minstens 20cm van personen in de buurt vandaan.
- Het hoofdapparaat is uitsluitend bestemd voor gebruik binnenshuis.
- Stel het apparaat niet bloot aan overmatige krachten of schokken.
- Stel het apparaat niet bloot aan extreme temperaturen, direct zonlicht, stof of vochtigheid.
- Dompel het apparaat niet onder in water.
- Laat het niet in contact komen met bijtende materialen.
- Stel het apparaat niet bloot aan open vuur, omdat het kan exploderen.
- Open de behuizing niet, en wijzig geen enkel onderdeel van dit apparaat.

Veiligheidswaarschuwingen batterijen

- Gebruik uitsluitend alkaline batterijen, geen herlaadbare batterijen.
- Neem bij het plaatsen van de batterijen de juiste polariteit in acht (+/-).

- Vervang altijd alle batterijen tegelijk.
- Gebruik nooit nieuwe en gebruikte batterijen door elkaar.
- Verwijder lege batterijen onmiddellijk.
- Verwijder de batterijen als het toestel niet wordt gebruikt.
- Herlaad de batterijen niet en gooi ze niet in vuur: de batterijen zouden kunnen ontploffen.
- Zorg ervoor dat de batterijen uit de buurt van metalen voorwerpen worden bewaard, omdat hierdoor kortsluiting kan ontstaan.
- Stel batterijen niet bloot aan extreme temperaturen, vochtigheid of direct zonlicht.
- Houd alle batterijen buiten bereik van kinderen. Er bestaat gevaar van verstikking.

Gebruik dit product uitsluitend voor het doel waarvoor het is bedoeld!

Neem wettelijke heffingen in verband met de afvoer van batterijen in aanmerking



Oude batterijen behoren niet tot het huishoudelijk afval, omdat deze schade aan de gezondheid en het milieu kunnen veroorzaken. U kunt gebruikte batterijen kosteloos inleveren bij uw dealer of inzamelpunten. U bent als eindgebruiker wettelijk verplicht gebruikte batterijen in te leveren bij distributeurs of andere inzamelpunten.

Houd rekening met heffingen in het kader van wetgeving m.b.t. het afvoeren van elektrische apparatuur.



Dit symbool betekent dat u elektrische apparaten aan het eind van hun levensduur gescheiden van het algemene huishoudelijke afval moet afvoeren. Lever uw apparaat in bij een plaatselijk inzamelpunt voor afvalverwerking of bij een recyclingcentrum. Dit geldt voor alle landen in de Europese Unie, en voor andere Europese landen met inzamelsystemen voor gescheiden afval.

Stazione meteo Wi-Fi con sensore professionale 5 in 1
Modello: WS1900
Manuale dell'utente



Introduzione.....	2
Panoramica.....	2
Installazione e configurazione.....	4
Avvio della stazione.....	6
Accoppiamento del sensore 5 in 1 e della stazione meteo.....	7
Accoppiamento di ulteriori sensori wireless e della stazione meteo (opzionale)....	7
Creazione di un account per l'accesso al server meteo e configurazione della connessione Wi-Fi.....	7
Creazione di un account per l'accesso al sito web Weather Underground.....	7
Creazione di un account per l'accesso al sito web Weathercloud.....	8
Configurazione della connessione Wi-Fi.....	9
Configurazione della connessione al server meteo.....	10
Impostazioni avanzate dell'interfaccia web.....	12
Visualizzazione delle informazioni meteo sul sito web Wunderground.....	12
Visualizzazione delle informazioni meteo sul sito web Weathercloud.....	13
Aggiornamento del firmware.....	13
Altre impostazioni e funzione della stazione meteo.....	15
Impostazione orario.....	15
Fase lunare.....	15
Dirigere il sensore wireless 5 in 1 verso Sud.....	15
Impostazione dell'orario della sveglia.....	16
Attivazione allarme e pre-allarme di temperatura.....	16
Funzione di rilevamento della temperatura/dell'umidità e delle rispettive tendenze	17
Indicatore di comfort nell'ambiente.....	17
Ricezione wireless del segnale del sensore.....	17
Vento.....	18
Indice meteo.....	18
Previsioni meteo.....	19
Pressione barometrica.....	19
Precipitazioni.....	20
Registrazione dei dati MAX/MIN.....	20
Cronologia dei dati delle ultime 24 ore.....	20
Impostazione dell'allerta meteo.....	21
Manutenzione.....	22
Sostituzione della batteria.....	22
Pulizia del collettore di pioggia.....	22
Pulizia del termoigrometro del sensore wireless 5 in 1.....	22
Caratteristiche tecniche.....	23
Precauzioni.....	26
Avvisi di sicurezza delle batterie.....	27

Introduzione

Grazie per avere scelto la stazione meteo Wi-Fi con sensore professionale 5 in 1. Il sistema raccoglie e carica automaticamente informazioni precise e dettagliate sulle condizioni meteo sui siti web Weather Underground e Weathercloud, il famoso servizio meteo che consente agli osservatori meteo di caricare i dati meteo locali a partire da stazioni meteo personali automatizzate (PWS), ai quali è possibile accedere gratuitamente per caricare i dati meteo. Questo prodotto offre agli osservatori meteo professionisti o agli appassionati di meteo straordinarie prestazioni e una grande varietà di opzioni e sensori. Otterrete previsioni locali, minime/massime, totali e medie di tutte le variabili meteo, senza la necessità di utilizzare un computer.

Questa stazione meteo trasmette i dati relativi alla temperatura interna/esterna, all'umidità, al vento e alla pioggia. La stazione meteo, alla quale può essere aggiunta una rete di sensori fino ad un massimo di 7 unità, trasmette i vostri dati relativi alla temperatura e all'umidità alla console. Entrambi i sensori, già completamente assemblati e calibrati per una più facile installazione, inviano dati ad una frequenza radio a bassa potenza alla console, che deve essere situata ad una distanza massima di 150 m (linea di visibilità).

Nella console è integrato un processore ad alta velocità che analizza i dati meteo ricevuti; questi dati in tempo reale possono essere pubblicati su Wunderground.com e weathercloud.net attraverso il router Wi-Fi. La console può anche essere sincronizzata con un server di riferimento dell'ora per garantire la massima precisione dell'indicazione dell'ora e dei dati meteo. Il display LCD visualizza le informazioni meteo con funzionalità avanzate, quali l'allarme di valore massimo/minimo, diversi indici meteo e la registrazione dei valori MAX/MIN. Grazie alla funzione di regolazione e di fase lunare, questo sistema è al tempo stesso una stazione meteo personale e professionale pensata per essere installata nel proprio giardino.

Nota:

Il presente manuale di istruzioni contiene informazioni utili per un uso corretto e un'adeguata manutenzione del prodotto. Leggere attentamente il manuale per comprendere appieno e utilizzare al meglio tutte le funzioni del dispositivo e conservarlo per un uso futuro.

Panoramica

Stazione base

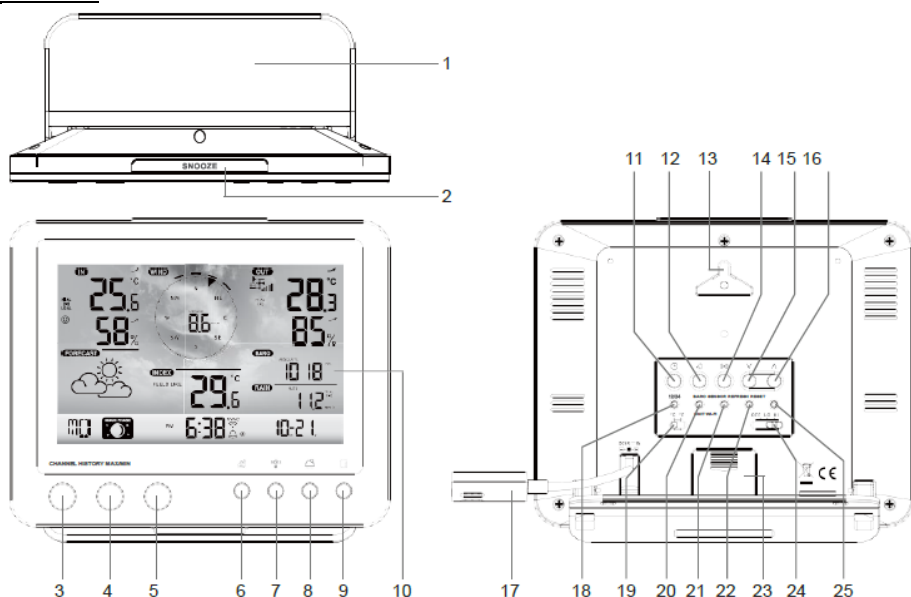

- | | | |
|-----------------------|---------------------------------|---|
| 1. Supporto da tavolo | 10. Display LCD | 19. Interruttore di selezione [°C/°F] |
| 2. Tasto [SNOOZE] | 11. Tasto [CLOCK SET] | 20. Tasto [BARO UNIT] |
| 3. Tasto [CHANNEL] | 12. Tasto [ALARM] | 21. Tasto [SENSOR/WI-FI] |
| 4. Tasto [HISTORY] | 13. Supporto da parete | 22. Tasto [REFRESH] |
| 5. Tasto [MAX/MIN] | 14. Tasto [ALERT] | 23. Vano batteria |
| 6. Tasto [WIND] | 15. Tasto [V] | 24. Tasto [OFF/LO/HI] |
| 7. Tasto [INDEX] | 16. Tasto [Λ] | 25. Tasto [RESET] |
| 8. Tasto [BARO] | 17. Presa jack di alimentazione | |
| 9. Tasto [RAIN] | 18. Tasto [12/24] | |

Display LCD

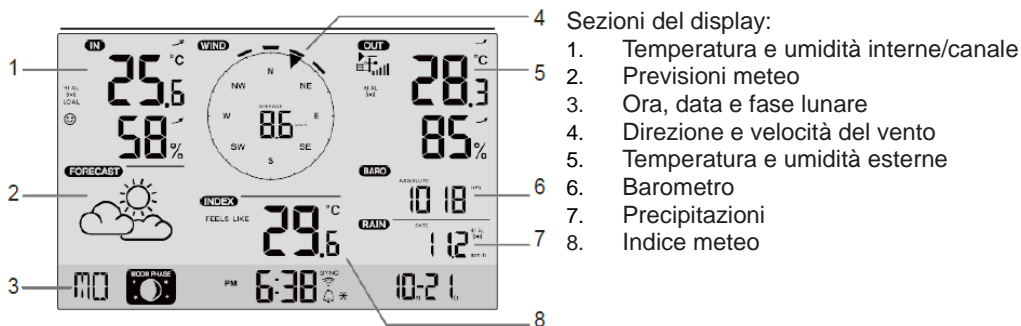

Sensore meteo wireless 5 in 1

1. Collettore di pioggia
2. Indicatore di bilanciamento
3. Antenna
4. Anemometro a coppette
5. Palo di installazione
6. Scudo termico
7. Banderuola
8. Base di installazione
9. Morsetto di installazione
10. Indicatore LED rosso
11. Tasto [RESET]
12. Coperchio batteria
13. Viti

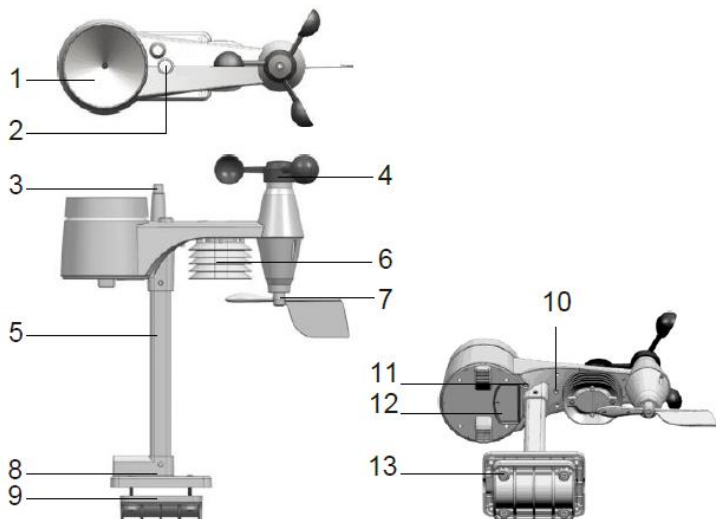

Pluviometro

1. Collettore di pioggia
2. Bilancino autosvuotante
3. Pluviometro
4. Fori di scarico

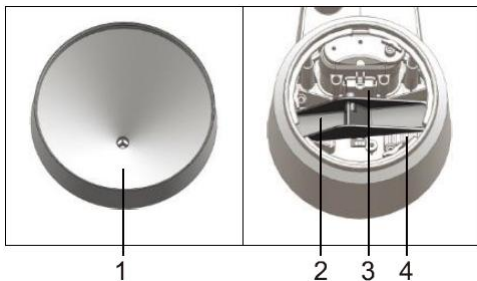

Sensore di temperatura e umidità

1. Involucro sensore dello scudo termico
2. Sensore di temperatura e umidità (all'interno dello scudo termico)

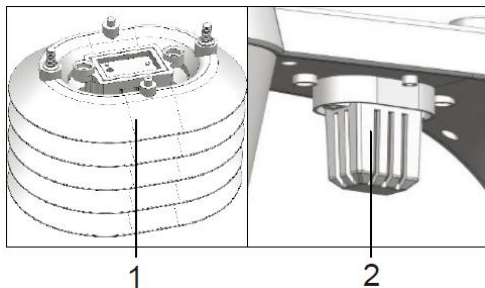

Anemometro

1. Anemometro a coppette
2. Banderuola

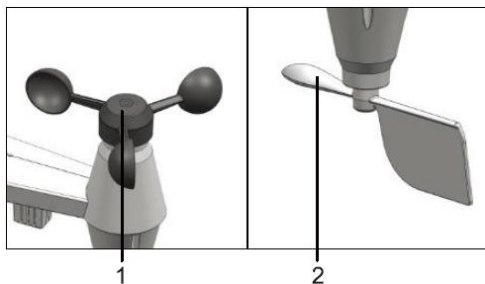

Installazione e configurazione

Installazione del sensore wireless 5 in 1

Il sensore wireless 5 in 1 misura la velocità del vento, la direzione del vento, il livello di piovosità, la temperatura e l'umidità. Viene fornito assemblato e calibrato per una più facile installazione.

Installazione delle batterie

Svitare il coperchio del vano batterie nella parte inferiore dell'unità e inserire le batterie rispettando la polarità +/- indicata. Avvitare nuovamente il coperchio del vano batterie.

Nota:

- Assicurarsi che l'anello di tenuta sia allineato correttamente, per garantire una perfetta impermeabilità all'acqua.
- Il LED rosso inizierà a lampeggiare ogni 12 secondi.

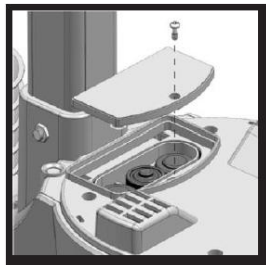

Montaggio del supporto e del palo

Fase 1

Inserire il lato superiore del palo nel foro quadrato del sensore meteo.

Nota:

Assicurarsi che il palo e l'indicatore del sensore siano allineati.

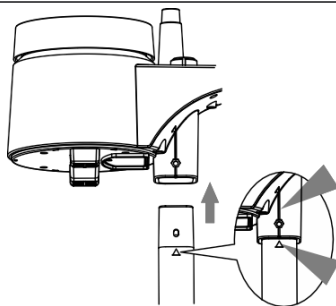

Fase 2

Posizionare un dado sul foro esagonale del sensore, quindi inserire la vite sull'altro lato e stringere con il cacciavite.

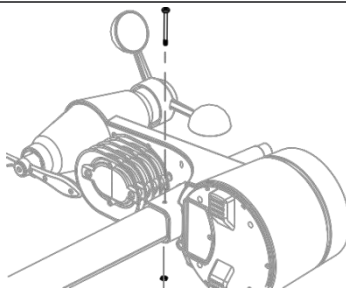

Fase 3

Inserire l'altro lato del palo nel foro quadrato del supporto in plastica.

Nota:

Assicurarsi che il palo e l'indicatore del supporto siano allineati.

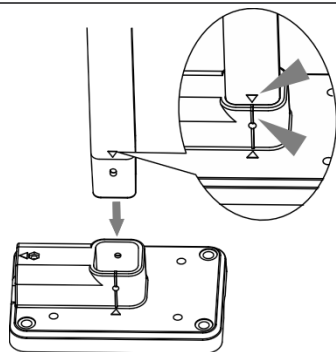

Fase 4

Posizionare un dado sul foro esagonale del supporto, quindi inserire la vite sull'altro lato e stringere con il cacciavite.

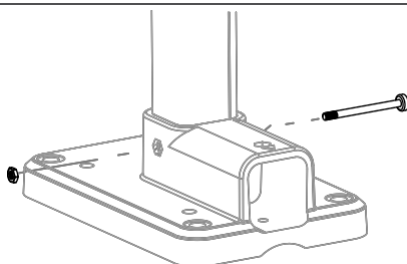

Installare il sensore wireless 5 in 1 in un ambiente aperto e senza ostacoli sopra e attorno al sensore, in modo da ottenere misurazioni precise delle precipitazioni e della velocità del vento. Installare il sensore con l'estremità più piccola rivolta verso Nord, in modo da orientare correttamente la banderuola. Fissare il supporto e la staffa di montaggio (fornita in dotazione) su un palo, ad una distanza minima di 1,5 m da terra.

Assicurarsi che la bolla d'aria sull'indicatore di bilanciamento sia inclusa entro il cerchio nero prima di stringere completamente il sensore.

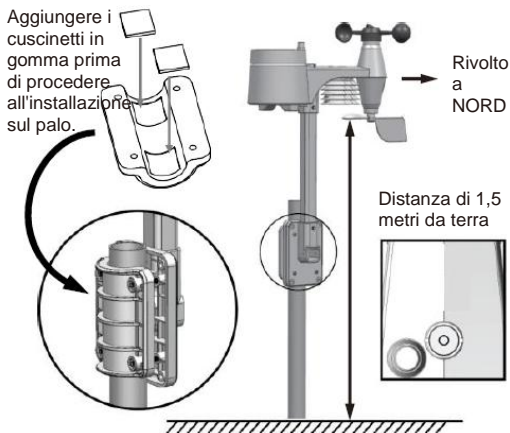

Stazione base

La stazione può essere accoppiata con il sensore meteo esterno wireless 5 in 1 e con un massimo di 7 sensori wireless opzionali. (Non inclusi)

Installazione della batteria di back-up (non inclusa, opzionale)



1. Rimuovere il coperchio del vano batterie della stazione base.
2. Inserire una nuova batteria a bottone.
3. Riposizionare il coperchio del vano batteria.

Nota:

La batteria di back-up consente di salvare quanto segue: data e ora, valori min/max e registrazioni meteo delle ultime 24 ore, valori di impostazione di allarme, valore di offset dei dati meteo e cronologia dei dati dei canali del sensore.

La memoria integrata consente di salvare quanto segue: impostazioni del router e impostazioni del server meteo

Avvio della stazione

1. Collegare l'adattatore di alimentazione per accendere la console.
2. Una volta accesa la console, verranno visualizzati tutti i segmenti del display LCD.
3. La console avvierà automaticamente la modalità AP (Punto di Accesso).

Nota:

Se non viene visualizzata alcuna informazione sul display LCD una volta collegato l'adattatore, premere il tasto [**RESET**] utilizzando un oggetto appuntito.

Impostazione dell'angolo di visualizzazione del display LCD

Premere i tasti [**^**] o [**v**] in modalità normale per regolare l'angolo di visualizzazione del display LCD e adattarlo al supporto per tavolo o all'installazione a parete.

Accoppiamento del sensore 5 in 1 e della stazione meteo

Dopo avere inserito le batterie, la console ricercherà automaticamente e si collegherà al sensore wireless 5 in 1 (l'icona dell'antenna del sensore lampeggerà).

Una volta avvenuta la connessione, l'icona dell'antenna e le letture della temperatura esterna, dell'umidità, della velocità del vento, della direzione del vento e delle precipitazioni verranno visualizzate sul display.

Sostituzione delle batterie e accoppiamento manuale del sensore

Ad ogni sostituzione delle batterie del sensore wireless 5 in 1, occorre eseguire l'accoppiamento manuale.

1. Sostituire tutte le batterie del sensore con batterie nuove.
2. Premere il tasto [**SENSOR/WI-FI**] sulla console.
3. Premere il tasto [**RESET**] sul sensore wireless 5 in 1.

Accoppiamento di ulteriori sensori wireless e della stazione meteo (opzionale)

La console può supportare fino ad un massimo di 7 sensori wireless aggiuntivi. Premere il tasto [**SENSOR/WIFI**] per cercare manualmente il sensore dei canali sul display. Una volta accoppiato il sensore, l'indicatore della potenza del segnale del sensore e le informazioni meteo verranno visualizzati sul display della console.

Nota:

- I sensori wireless aggiuntivi non sono inclusi.

Creazione di un account per l'accesso al server meteo e configurazione della connessione Wi-Fi

La console consente di caricare i dati meteo sui siti web Wunderground e/o Weathercloud mediante il router Wi-Fi. Per configurare il dispositivo, procedere nel modo seguente.

Nota:

I siti web Weather Underground e Weathercloud sono soggetti a modifiche.

Creazione di un account per l'accesso al sito web Weather Underground

1. Accedere a <https://www.wunderground.com> e fare clic su "Join" nell'angolo in alto a destra per aprire la pagina di registrazione. Seguire le istruzioni per la creazione dell'account.

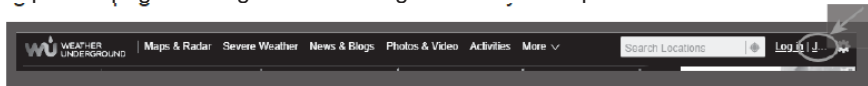

Nota:

Utilizzare un indirizzo e-mail valido per registrare l'account.

2. Una volta creato l'account e completata la procedura di convalida dell'e-mail, tornare alla pagina web Wunderground. Fare clic su "My Profile" -> "My Devices" -> "Add a New Device" -> "Professional Weather Station".

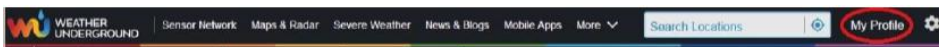

3. Impostare la posizione, scrivendo un indirizzo o utilizzare la cartina geografica per impostare la posizione e procedere.
4. Compilare tutti i campi richiesti. Alla voce "Device Hardware", selezionare "Other". Fornire il consenso all'informativa sulla privacy e procedere.

Add a New PWS

TYPE LOCATION **DETAILS** DONE

Tell Us More About Your Device

75%

Name:(Required)

Surface Type:

Elevation:(Required)

Associate Webcam:

Device Hardware:(Required)

Height Above Ground:

5. Annotare l'ID e il codice della stazione.

Creazione di un account per l'accesso al sito web Weathercloud

1. Accedere a <https://weathercloud.net> e inserire le informazioni richieste nella sezione "Join us today", quindi seguire le istruzioni per la creazione dell'account.

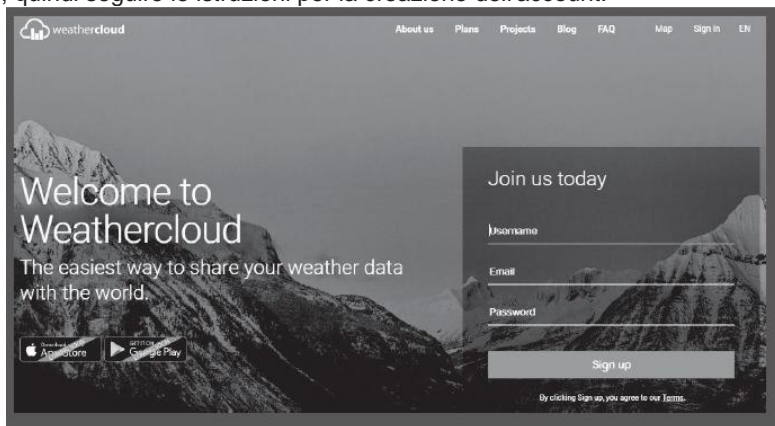

Nota:

Utilizzare un indirizzo e-mail valido per registrare l'account.

2. Registrarsi a weathercloud e accedere alla pagina "Devices", quindi fare clic su "+ New" per creare un nuovo dispositivo.

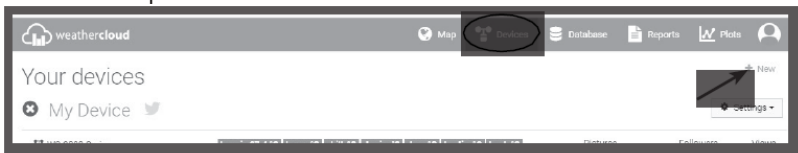

3. Immettere tutte le informazioni richieste alla pagina **Create new device**, alla voce **Model*** selezionare "W100 Series" nella sezione "CCL". Alla voce "Link type*" selezionare "Pro Weather Link". Una volta completata la procedura, fare clic su **Create**.

4. Annotare l'ID e il codice per le ulteriori fasi di configurazione.

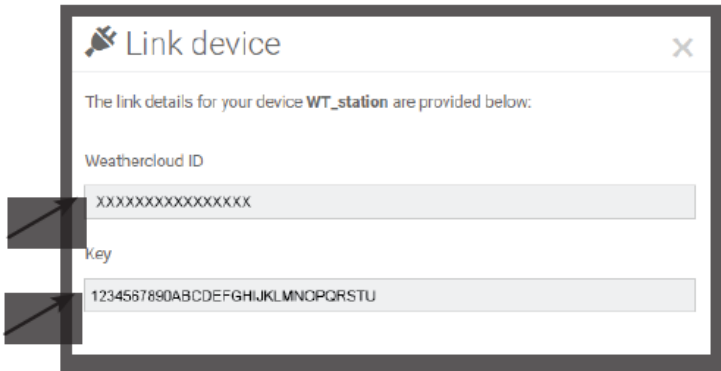

Configurazione della connessione Wi-Fi

1. Al momento della prima accensione della console, o tenendo premuto il tasto [**WI-FI/SENSOR**] in modalità normale, il display LCD della console visualizzerà "AP" e l'icona " 📶 ", che indica che è stata attivata la modalità AP (punto di accesso) e che è possibile procedere alla configurazione Wi-Fi.



2. Utilizzare lo smartphone, il tablet o il computer per collegarsi alla console mediante Wi-Fi.
3. Se si utilizza il PC, selezionare le impostazioni della rete Wi-Fi oppure, se si utilizza un dispositivo Android/iOS, selezionare l'impostazione → WI-FI per ottenere il SSID della console: *PWS-XXXXXX* che deve essere selezionato nell'elenco; a questo punto occorrerà attendere alcuni secondi per il completamento della connessione.



Interfaccia di rete WI-FI per PC



Interfaccia di rete WI-FI per Android

4. Una volta avvenuta la connessione, immettere il seguente indirizzo IP nella barra degli indirizzi del browser Internet per accedere all'interfaccia web della console:
<http://192.168.1.1>

Nota:

- Alcuni browser considereranno **192.168.1.1** come un parametro di ricerca, pertanto si raccomanda di includere **http://** nell'indirizzo.
- Utilizzare i browser raccomandati, tra cui l'ultima versione di Chrome, Safari, Edge, Firefox o Opera.

Configurazione della connessione al server meteo

Immettere le seguenti informazioni nella pagina "SETUP" dell'interfaccia web di seguito riportata. Se si sceglie di non utilizzare Wunderground.com o Weathercloud.net, non spuntare le caselle corrispondenti.

Pro Weather Link

Language: English

SETUP **ADVANCED**

WiFi Router setup

Search Router: ROUTER_A

Add Router

Security type: WAP2

Router Password: *****

Weather server setup

Wunderground

Station ID: _____

Station key: WDW124

Weathercloud

Station ID: _____

Station key: IPACIR23Wc

Mac address: 00:0E:C6:00:07:10

Time server setup

Server URL: nist.time.gov

Function firmware version: 1.00 Apply

WiFi firmware version: 1.00

Pagina SETUP

Premere l'icona "SETUP" alla pagina SETUP

Premere per avviare la ricerca del router

Premere per consentire l'aggiunta manuale del router

Indicazione di registrazione della password (se è stata immessa una password)

ID attuale e codice registrato (se presente)

ID attuale e codice registrato (se presente)

Selezionare il router Wi-Fi (SSID) al quale connettersi

Immettere manualmente l'SSID se non è incluso nell'elenco

Selezionare il tipo di sicurezza del router (solitamente WAP2)

Password del router (lasciare vuoto questo campo se non è richiesta la password)

Spuntare per confermare il caricamento dei dati su Wunderground

Immettere il nuovo ID e il codice della stazione assegnati da Wunderground

Spuntare per confermare il caricamento dei dati su Weathercloud

Immettere il nuovo ID e il codice della stazione assegnati da Weathercloud

Selezionare il time server



Premere per completare la configurazione

Nota:

- Una volta completata la procedura di configurazione della rete Wi-Fi, il PC o il dispositivo mobile ripristineranno la connessione Wi-Fi predefinita.
- In modalità AP, tenere premuto il tasto [**WI-FI/SENSOR**] per 6 secondi per arrestare la modalità AP e la console ripristinerà le precedenti impostazioni.

Stato di connessione Wi-Fi

Di seguito vengono descritte le icone di stato di connessione Wi-Fi raffigurate sul display LCD della console:

		
Accesa fissa: la console è collegata al router Wi-Fi	Lampeggiante: la console si sta collegando al router Wi-Fi	Lampeggiante: la console è attualmente in modalità Punto di Accesso (AP)

Stato di connessione al server di riferimento dell'ora

Una volta che la console si è collegata a Internet, proverà a collegarsi al server di riferimento dell'ora per ottenere l'ora UTC. Una volta eseguita la connessione e aggiornata l'ora della console, l'icona "**SYNC**" verrà visualizzata sul display LCD.

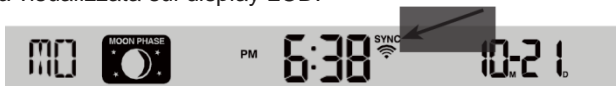

Fuso orario: per visualizzare l'ora corrispondente al proprio fuso orario, modificare il fuso orario in modalità di impostazione dell'orologio da "00" (impostazione predefinita) al valore corrispondente al proprio fuso orario (ad es. 01 per l'Italia).

1. Tenere premuto il tasto [**CLOCK SET**] per 2 secondi per accedere alla modalità di impostazione dell'ora.
2. Premere i tasti [**^**] o [**V**] per accedere al proprio fuso orario, quindi tenere premuto il tasto [**CLOCK SET**] per confermare e uscire. Fare riferimento alla sezione IMPOSTAZIONE OROLOGIO del manuale per ulteriori dettagli sulle altre impostazioni della console.

L'ora si sincronizzerà automaticamente con il server di riferimento dell'ora alle ore 12.00 e alle ore 24.00 ogni giorno. Inoltre, è possibile premere il tasto [**REFRESH**] per ottenere manualmente l'ora sincronizzata con il server di riferimento dell'ora entro 1 minuto.

Impostazioni avanzate dell'interfaccia web

Premere il tasto "ADVANCED" in alto nell'interfaccia web per accedere alla pagina delle impostazioni avanzate, dove è possibile impostare e visualizzare i dati di regolazione della console e aggiornare il firmware (opzione disponibile solo sulla piattaforma per PC).

Seleziona l'unità di misura

Sezione di regolazione della temperatura

Sezione di regolazione dell'umidità

Sezione di regolazione della pressione

Sezione di regolazione delle precipitazioni

Sezione di regolazione della velocità del vento

Premere l'icona "ADVANCED" per accedere alla pagina delle impostazioni avanzate

Pagina delle impostazioni avanzate

Regolazione

1. L'utente può inserire o modificare i valori di compensazione e guadagno dei diversi parametri di misurazione quando vengono visualizzati gli attuali valori di compensazione e guadagno accanto alle caselle corrispondenti.
2. Al termine di questa procedura, premere **Apply** nella pagina SETUP. Nella finestra del valore di compensazione attuale verrà visualizzato il valore precedentemente inserito; per modificarlo è sufficiente inserire il nuovo valore nel campo vuoto, per convalidare il nuovo valore fare clic sull'icona **Apply** nella pagina SETUP.

Nota:

La regolazione della maggior parte dei parametri non è necessaria, ad eccezione della pressione relativa, che deve essere regolata al valore equivalente al livello del mare in modo da potere tenere conto degli effetti dell'altitudine.

Visualizzazione delle informazioni meteo sul sito web Wunderground

Per visualizzare i dati della stazione meteo in tempo reale su un browser web (per PC o versione

mobile), accedere al sito <http://www.wunderground.com>, quindi immettere l'ID della stazione nella finestra di ricerca. Le informazioni meteo verranno visualizzate nella pagina successiva. È inoltre possibile effettuare l'accesso al proprio account per visualizzare e scaricare i dati registrati sulla stazione meteo.





È inoltre possibile utilizzare l'app "WunderStation" per iPad Apple per accedere alla stazione meteo e visualizzare i dati in tempo reale.



WunderStation

Visualizzazione delle informazioni meteo sul sito web Weathercloud

1. Per visualizzare i dati della stazione meteo in tempo reale su un browser web (per PC o versione mobile), accedere al sito <https://weathercloud.net> ed effettuare l'accesso al proprio account.
2. Fare clic sull'icona  nel menu a discesa  della stazione meteo.



3. Fare clic sull'icona "Current", "Wind", "Evolution" o "Inside" per visualizzare i dati in tempo reale registrati nella stazione meteo.

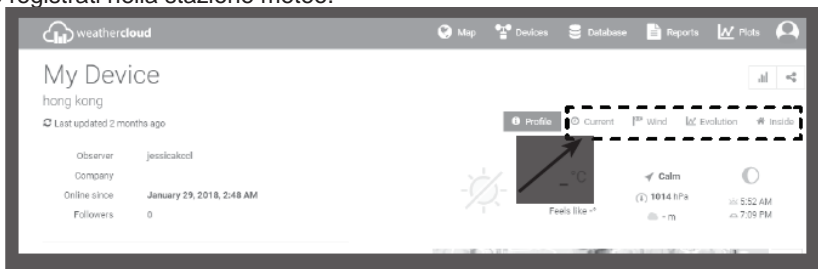

Aggiornamento del firmware

La console supporta la capacità di aggiornamento del firmware OTA. Il firmware può essere aggiornato via etere (quando necessario) mediante un browser web su PC con connessione Wi-Fi. La funzione di aggiornamento, tuttavia, non è disponibile dai dispositivi mobili o gli smartphone. Ogni volta che viene rilasciato un nuovo firmware, sarà disponibile al seguente link:

<https://www.technoline.de/software/ws1900>

Se non ci sono firmware disponibili, nessun aggiornamento del firmware potrà essere ottenuto accedendo all'URL sopra specificato.

Sono disponibili due tipi di aggiornamenti del firmware, Function Firmware e System Wi-Fi Firmware, disponibili in basso nella pagina ADVANCED.

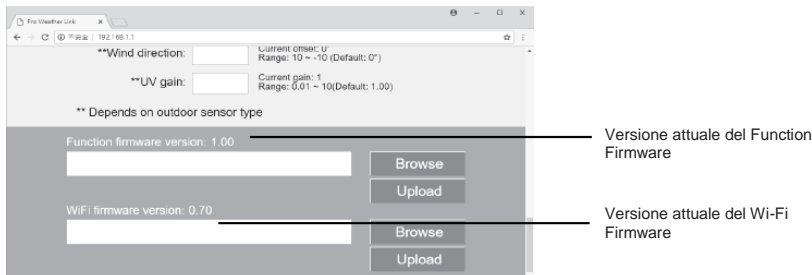

Procedura di aggiornamento del firmware

1. Scaricare l'ultima versione del firmware (Function o Wi-Fi) sul computer.
2. Impostare la console in modalità AP (punto di accesso), quindi collegare il computer alla console (fare riferimento alla sezione "CONFIGURAZIONE DELLA CONNESSIONE WI-FI" della pagina precedente).
3. Per aggiornare il Function Firmware, fare clic su **Browse** nella sezione Function Firmware e accedere alla posizione del file scaricato nella fase 1. Per aggiornare il firmware Wi-Fi, fare clic su **Browse** nella sezione Firmware Wi-Fi.
4. Fare clic sul pulsante **Upload** corrispondente per avviare il trasferimento del file del firmware alla console (lo stato di avanzamento è indicato dalla percentuale di completamento del trasferimento).
5. Una volta che il file del firmware è stato trasferito sulla console, l'aggiornamento viene eseguito automaticamente, come indicato dallo stato di avanzamento sul display (100 corrisponde al completamento del trasferimento).
6. La console si riavvierà una volta completato l'aggiornamento.

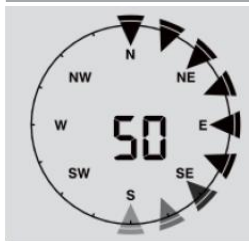
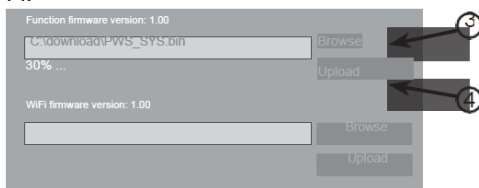

Nota:

- Il Function Firmware e il Firmware Wi-Fi non possono essere aggiornati contemporaneamente; è necessario aggiornarli uno alla volta.
- Non scollegare l'alimentazione durante la procedura di aggiornamento del firmware.
- Assicurarsi che la connessione Wi-Fi del PC sia stabile.
- Una volta avviata la procedura di aggiornamento, non utilizzare il PC e la console.
- Durante l'aggiornamento del firmware, la console sospenderà il caricamento dei dati. Si collegherà nuovamente al router Wi-Fi e riprenderà a caricare i dati una volta completato l'aggiornamento. Se la console non riesce a collegarsi al router, chiudere la pagina SETUP e ripetere la configurazione.

- Una volta aggiornato il firmware, l'utente potrebbe dover immettere nuovamente l'ID e la password di accesso a Weather Underground.

Altre impostazioni e funzione della stazione meteo

Impostazione orario

La console è progettata per ottenere l'ora locale attraverso la sincronizzazione con il server di riferimento dell'ora. Se si desidera utilizzare la console offline, l'ora e la data possono essere impostate manualmente. Al momento della prima accensione, tenere premuto il tasto [**WI-FI/SENSOR**] per 6 secondi e attendere che la console torni alla modalità normale.

















1. In modalità normale, tenere premuto il tasto [**CLOCK SET**] per 2 secondi per accedere alle impostazioni.
2. Sequenza di impostazione: Time Zone → DST ON/OFF → Hour → Minute → 12/24 hour format → Year → Month → Day → M-D/D-M format → Time sync ON/OFF → weekday Language
3. Premere i tasti [**▲**] o [**▼**] per modificare il valore. Tenere premuto il tasto per una rapida regolazione.
4. Premere il tasto [**CLOCK SET**] per salvare e uscire dalla modalità di impostazione; l'unità uscirà automaticamente dalla modalità di impostazione se non viene premuto alcun tasto per 60 secondi.

Nota:

- In modalità normale, premere il tasto [**CLOCK SET**] per passare dalla visualizzazione dell'anno alla visualizzazione della data.
- Durante l'impostazione, tenere premuto il tasto [**CLOCK SET**] per 2 secondi per tornare alla modalità normale.

Fase lunare

La fase lunare è determinata dall'ora, dalla data e dal fuso orario. La seguente tabella fornisce una spiegazione delle icone della fase lunare negli emisferi Nord e Sud. Fare riferimento alla sezione **Orientamento del sensore 5 in 1 verso Sud** per le istruzioni di impostazione dell'emisfero Sud.

Emisfero Nord	Fase lunare	Emisfero Sud
	Luna nuova	
	Luna crescente	
	Primo quarto	
	Luna crescente gibbosa	
	Luna piena	
	Luna calante gibbosa	
	Terzo quarto	
	Luna calante	

Dirigere il sensore wireless 5 in 1 verso Sud

Il sensore esterno 5 in 1 è regolato verso Nord per garantire la massima precisione. Tuttavia, per una maggiore facilità di utilizzo da parte dell'utente (ad es. per gli utenti che si trovano nell'emisfero Sud), è possibile utilizzare il sensore con la banderuola rivolta verso Sud.

1. Installare il sensore wireless 5 in 1 con l'anemometro rivolto verso Sud. (Fare riferimento alla

- sezione **INSTALLAZIONE DEL SENSORE WIRELESS** per i dettagli di montaggio)
- Con la console in modalità normale, tenere premuto il tasto [**INDEX**] per 10 secondi per accedere alla modalità di regolazione, quindi premere nuovamente il tasto [**INDEX**] fino a visualizzare l'icona "N" nell'angolo in basso a sinistra del display LCD e accedere alla modalità di orientamento del sensore.
 - Utilizzare i tasti [**^**] o [**v**] per modificare i dati nella parte inferiore (emisfero Sud).
 - Premere il tasto [**INDEX**] per confermare e uscire.

Nota:

- Modificando le impostazioni dell'emisfero, sul display verrà automaticamente visualizzata la direzione della fase lunare.

Impostazione dell'orario della sveglia

- In modalità normale, tenere premuto il tasto [**ALARM**] per 2 secondi, fino a quando la cifra delle ore dell'allarme lampeggia e accedere alla modalità di impostazione dell'ora di allarme.
- Premere i tasti [**^**] o [**v**] per modificare il valore. Tenere premuto il tasto per una rapida regolazione.
- Premere nuovamente il tasto [**ALARM**] per passare all'impostazione dei minuti, quando la cifra dei minuti lampeggia.
- Premere i tasti [**^**] o [**v**] per regolare il valore della cifra che lampeggia.
- Premere il tasto [**ALARM**] per salvare e uscire dall'impostazione.

Nota:

- In modalità allarme, l'icona "🔔" verrà visualizzata sul display LCD.
- La sveglia si attiverà automaticamente quando si imposta l'ora della sveglia.

Attivazione allarme e pre-allarme di temperatura

- In modalità normale, premere il tasto [**ALARM**] per visualizzare l'ora di allarme per 5 secondi.
- Quando viene visualizzata l'ora di allarme, premere nuovamente il tasto [**ALARM**] per attivare la funzione di allarme. **In alternativa**, premere due volte il tasto [**ALARM**] per attivare l'allarme con funzione di pre-allarme ghiaccio.

 	 	 
Allarme disattivato	Allarme attivato	Allarme con allerta ghiaccio

Nota:

Una volta attivata la funzione di allerta ghiaccio, l'allarme preimpostato suonerà e l'icona di allerta ghiaccio lampeggerà 30 minuti prima se la temperatura esterna scende al di sotto di -3 °C.

Quando l'orologio raggiunge l'ora di allarme, l'allarme inizierà a suonare.

L'allarme può essere tacitato procedendo nel modo seguente:

- Mediante spegnimento automatico dopo 2 minuti di inattività, poi l'allarme si attiverà nuovamente il giorno successivo.
- Premere il tasto [**SNOOZE**] per attivare la funzione Snooze e l'allarme suonerà nuovamente dopo 5 minuti.
- Premere e tenere premuto il tasto [**SNOOZE**] per 2 secondi per arrestare l'allarme, che si attiverà nuovamente il giorno successivo.
- Premere il tasto [**ALARM**] per arrestare l'allarme, che si attiverà nuovamente il giorno successivo.



Nota:

- La funzione snooze potrebbe essere usata di continuo per 24 ore.
- Quando la funzione Snooze è attiva, l'icona di allarme "🔔" lampeggerà ripetutamente.

Funzione di rilevamento della temperatura/dell'umidità e delle rispettive tendenze

Utilizzare l'interruttore di selezione [°C/°F] per selezionare l'unità di visualizzazione della temperatura.

L'indicatore della tendenza della temperatura/dell'umidità visualizza le tendenze di cambiamento nei minuti successivi.

Indicatore freccia			
Tendenza della temperatura/dell'umidità	In aumento	Stabile	In diminuzione

Nota:

- Se la temperatura interna è inferiore a -40 °C, sul display LCD verrà visualizzato "Lo". Se la temperatura è al di sopra di 70 °C, sul display LCD verrà visualizzato "HI".
- Se la temperatura esterna è inferiore a -40 °C, sul display LCD verrà visualizzato "Lo". Se la temperatura è al di sopra di 80°C, sul display LCD verrà visualizzato "HI".
- Se l'umidità è inferiore all'1%, sul display LCD verrà visualizzato "Lo". Se l'umidità è superiore al 99%, sul display LCD verrà visualizzato "HI".

Indicatore di comfort nell'ambiente

L'indicazione di comfort è un'immagine che varia in funzione della temperatura dell'aria interna e dell'umidità, al fine di determinare il livello di comfort.

		
Troppo freddo	Piacevole	Troppo caldo

Nota:

- L'indicazione di comfort può variare anche se la temperatura rimane la stessa, in quanto dipende dall'umidità.
- Non viene visualizzata alcuna indicazione di comfort quando la temperatura è inferiore a 0 °C (32 °F) o superiore a 60 °C (140 °F).

Ricezione wireless del segnale del sensore

1. La console visualizza la potenza del segnale del sensore wireless 5 in 1, come indicato nella tabella seguente:

		
Nessun segnale	Segnale debole	Segnale buono

2. Se il segnale è discontinuo e non si ripristina entro 15 minuti, l'icona del segnale scomparirà. La temperatura e l'umidità verranno visualizzate con il simbolo "Er" nel canale corrispondente.
3. Se il segnale non viene ripristinato entro 48 ore, il simbolo "Er" verrà visualizzato in modo permanente. Sarà necessario sostituire le batterie e premere il tasto [**SENSOR/WI-FI**] per effettuare nuovamente l'accoppiamento del sensore.

Visualizzazione del canale esterno (funzione opzionale con termoigrometri supplementari)

La console può essere accoppiata ad un sensore wireless 5 in 1 e ad un massimo di 7

termoigrometri wireless. Se si utilizzano 2 o più sensori, è possibile premere il tasto [**CHANNEL**] per scorrere tra i diversi canali in modalità normale, oppure premere e tenere premuto il tasto [**CHANNEL**] per 2 secondi per attivare/disattivare la modalità ciclo automatico e visualizzare i canali collegati ad intervalli di 4 secondi.
In modalità ciclo automatico, premere il tasto [**CHANNEL**] per arrestare il ciclo automatico e visualizzare il canale corrente.

Vento

Sezione di visualizzazione della velocità e della direzione del vento

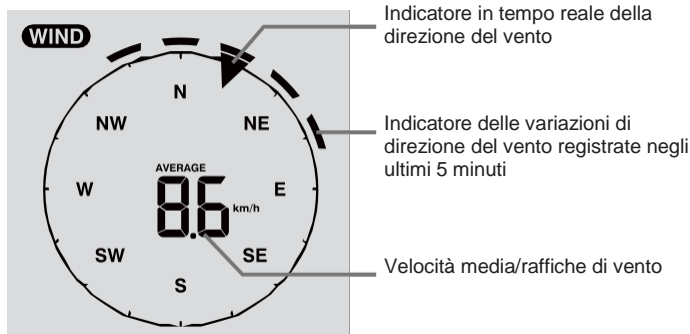

Impostazione dell'unità di misurazione della velocità del vento e del formato di visualizzazione della direzione del vento

1. In modalità normale, premere e tenere premuto il tasto [**WIND**] per 2 secondi per accedere alla modalità di selezione dell'unità di misurazione della velocità del vento; l'unità lampeggerà. Premere i tasti [**Λ**] o [**V**] per modificare l'unità di misurazione della velocità del vento in questa sequenza: m/s → km/h → nodi → mph
2. Premere nuovamente il tasto [**WIND**] per tornare alla modalità normale.

Selezione della modalità di visualizzazione della velocità del vento

In modalità normale, premere il tasto [**WIND**] per passare dall'impostazione della velocità del vento **AVERAGE** all'impostazione **GUST**.

Indice meteo

Nella sezione INDICE METEO, premere il tasto [**INDEX**] per visualizzare l'indice meteo in questa sequenza: **FEELS LIKE** → **HEAT INDEX** → **WIND CHILL** → **DEWPOINT**.

Valori PERCEPITI

L'indice di temperatura percepita determina la temperatura esterna effettivamente percepita dalle persone.

Indice di calore

L'indice di calore, determinato dai dati della temperatura e dell'umidità trasmessi dal sensore wireless 5 in 1, si ottiene quando la temperatura è compresa tra 27 °C (80 °F) e 50 °C (120 °F).

Intervallo dell'indice di calore	Avvertenza	Spiegazione
da 27 °C a 32 °C (da 80 °F a 90 °F)	Attenzione	Possibilità di esaurimento da calore
da 33 °C a 40 °C (da 91 °F a 105 °F)	Massima attenzione	Possibilità di disidratazione da calore

da 41 °C a 54 °C (da 106 °F a 129 °F)	Pericolo	Possibile esaurimento da calore
≥ 55 °C (≥ 130 °F)	Estremo pericolo	Elevato rischio di disidratazione/colpo di sole

Vento freddo







La combinazione dei dati della temperatura e della velocità del vento trasmessi dal sensore wireless 5 in 1 determina il fattore corrente di vento freddo.

Punto di rugiada

- Il punto di rugiada indica la temperatura al di sotto della quale il vapore acqueo dell'aria ad una pressione barometrica costante si condensa in acqua allo stato liquido alla stessa velocità alla quale evapora. L'acqua condensata viene chiamata *rugiada* quando si forma su una superficie solida.
- La temperatura del punto di rugiada è determinata dai dati della temperatura e dell'umidità trasmessi da sensore wireless 5 in 1.

Previsioni meteo

Il barometro integrato può indicare le variazioni di pressione atmosferica. Sulla base dei dati raccolti, è possibile prevedere le condizioni meteo delle prossime 12-24 ore entro un raggio di 30-50 km (19-31 miglia)

					
Soleggiato	Parzialmente	Nuvoloso	Piovoso	Piovoso/Temporalesco	Nevoso

Nota:

- La precisione delle previsioni meteo basate sulla pressione generale è di circa 70%- 75%.
- La previsione meteo riflette la situazione meteo delle prossime 12-24 ore e non necessariamente la situazione meteo attuale.
- La previsione di tempo **NEVOSO** non si basa sulla pressione atmosferica, ma sulla temperatura esterna. Quando la temperatura scende al di sotto di -3 °C (26 °F), l'icona del tempo **NEVOSO** verrà visualizzata sul display LCD.

Pressione barometrica

La pressione atmosferica è la pressione rilevata in qualunque punto della terra in funzione del peso della colonna d'aria sopra di esso. La pressione atmosferica fa riferimento alla pressione media e diminuisce gradualmente con l'aumentare dell'altitudine. I meteorologi utilizzano i barometri per misurare la pressione atmosferica. Poiché la variazione della pressione atmosferica è fortemente influenzata dal tempo, è possibile prevedere il tempo misurando le variazioni della pressione.



Impostazione dell'unità di misura del barometro

In modalità normale, premere il tasto [**BARO UNIT**] per modificare l'unità di misura del barometro in questa sequenza: hPa → inHg → mmHg

Visualizzazione della lettura della pressione barometrica assoluta/relativa

In modalità normale, premere e tenere premuto il tasto [**BARO**] per visualizzare le letture barometriche **ABSOLUTE/RELATIVE**.

Impostazione del valore della pressione atmosferica relativa

Accedere a "Impostazioni avanzate dell'interfaccia web" a pagina 11.

Ad esempio, se la lettura REL locale è uguale a 1010 hPa e vi è una differenza rispetto alla lettura dell'unità che è uguale a 1013 hPa, inserire il valore "-3" nella casella corrispondente.

Precipitazioni

La sezione **RAINFALL** visualizza le informazioni relative alle precipitazioni e all'intensità della pioggia.



Impostazione dell'unità di misurazione delle precipitazioni

1. Premere e tenere premuto il pulsante [**RAIN**] per 2 secondi per accedere alla modalità di impostazione dell'unità di misura.
2. Premere i tasti [**Λ**] o [**V**] per passare da mm a pollici per la misurazione delle precipitazioni.
3. Premere il tasto [**RAIN**] per confermare e uscire dall'impostazione.

Selezione della modalità di visualizzazione delle precipitazioni

Premere il tasto [**RAIN**] per passare da una all'altra delle seguenti modalità:

1. **HOURLY** - precipitazioni totali nell'ultima ora
2. **DAILY** - precipitazioni totali da mezzanotte
3. **WEEKLY** - precipitazioni totali durante la settimana in corso
4. **MONTHLY** - precipitazioni totali durante il mese in corso
5. **Total** - precipitazioni totali dall'ultimo reset
6. **Rate** - Intensità della pioggia nell'ultima ora (si aggiorna ogni 24 secondi)

Reset dei dati registrati relativi alle precipitazioni

In modalità normale, premere e tenere premuto il tasto [**HISTORY**] per 2 secondi per eseguire il reset di tutti i dati registrati relativi alle precipitazioni.

Nota:

Per garantire la massima correttezza dei dati, si raccomanda di eseguire il reset di tutti i dati registrati relativi alle precipitazioni in caso di installazione del sensore wireless 5 in 1 in un'altra posizione.

Registrazione dei dati MAX/MIN

La console è in grado di registrare tutti i dati meteo MAX/MIN indicando l'ora e la data di registrazione corrispondente, per una più facile consultazione.

Visualizzazione di tutti i dati MAX/MIN

In modalità normale, premere il tasto [**MAX/MIN**] per verificare i dati MAX/MIN registrati. La sequenza di visualizzazione è la seguente: temperatura interna MAX o canale corrente) → temperatura interna MIN (o canale corrente) → umidità interna MAX (o canale corrente) → umidità interna MIN (o canale corrente) → temperatura esterna MAX → temperatura esterna MIN → umidità esterna MAX → umidità esterna MIN → MAX velocità media del vento → raffiche MAX → pressione relativa MAX → pressione relativa MIN → pressione assoluta MAX → pressione assoluta MIN → temperatura MAX percepita → temperatura MIN percepita → indice di calore MAX → indice di calore MIN → vento freddo MAX → vento freddo MIN → punto di rugiada MAX → punto di rugiada MIN → precipitazioni giornaliere MAX.

Cancellazione dei dati MAX/MIN registrati

Premere e tenere premuto il tasto [**MAX/MIN**] per 2 secondi per effettuare il reset dei dati MAX/MIN registrati per una specifica sezione meteo di visualizzazione.

Nota:

Sul display LCD verranno inoltre visualizzate l'icona "**HISTORY**", la data e l'ora di registrazione dei dati.

Cronologia dei dati delle ultime 24 ore

La console memorizza automaticamente i dati meteo registrati nel corso delle ultime 24 ore.

1. Premere il tasto [**HISTORY**] per controllare l'inizio della registrazione dei dati meteo relativi all'ora corrente; ad es. se in questo momento sono le 7.25 del mattino, del giorno 8 marzo, verranno visualizzati i dati a partire dalle 7.00 del mattino del giorno 8 marzo.
2. Premere ripetutamente il tasto [**HISTORY**] per visualizzare i dati precedenti relativi alle ultime 24 ore, ad es. ore 6.00 (8 marzo), ore 5.00 (8 marzo), ..., ore 10.00 (7 marzo), ore 9.00 (7 marzo), ore 8.00 (7 marzo)

Nota:

Sul display LCD verranno inoltre visualizzate l'icona "**HISTORY**" e la cronologia dei dati registrati con la data e l'ora corrispondente di registrazione.

Impostazione dell'allerta meteo

La funzione di allerta meteo è utile per ricevere delle notifiche in caso di condizioni meteo particolari. Quando si raggiunge il criterio di allerta, l'allarme suonerà e l'icona di allerta sul display LCD inizierà a lampeggiare.

Impostazione dell'allerta meteo desiderata

1. Premere [**ALERT**] per selezionare e visualizzare il messaggio di allerta meteo desiderato nella sequenza di seguito riportata:

Sequenza messaggi di allerta	Intervallo di impostazione	Sezione di visualizzazione	Valore predefinito
Allerta alta temperatura interna (canale corrente)	-40 °C - 80 °C	Temperatura e umidità interne/canale	40 °C
Allerta bassa temperatura interna (canale corrente)			0 °C
Allerta elevata umidità interna (canale corrente)	1% - 99%		80%
Allerta bassa umidità interna (canale corrente)			40%
Allerta alta temperatura esterna	-40 °C - 80 °C	Temperatura e umidità esterne	40 °C
Allerta bassa temperatura esterna			0 °C
Allerta elevata umidità esterna	1% - 99%		80%
Allerta bassa umidità esterna			40%
Velocità media del vento	0,1 m/s - 50 m/s	Direzione e velocità del vento	17,2 mm/h
Caduta di pressione	1 hPa - 10 hPa	Barometro	3 hPa
Precipitazioni in un'ora	1 mm - 1000 mm	Precipitazioni	100 mm

2. Nella finestra di visualizzazione del messaggio di allerta corrente, premere e tenere premuto il tasto [**ALERT**] per 2 secondi per accedere alla modalità di impostazione dell'allerta meteo e il messaggio di allerta lampeggerà.
3. Premere i tasti [**▲**] o [**V**] per regolare il valore, oppure premere e tenere premuto gli stessi tasti per modificare il valore rapidamente.
4. Premere il tasto [**ALERT**] per confermare il valore.
5. Premere il tasto [**ALARM**] per attivare/disattivare i messaggi di allerta.
6. Premere il tasto [**ALERT**] per passare al messaggio di allerta successivo.

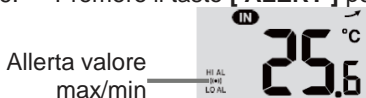

Allerta attivata

Allerta disattivata

7. Premere un tasto qualunque sul lato anteriore per salvare lo stato di attivazione/disattivazione dei messaggi di allerta e tornare alla modalità normale, oppure il sistema tornerà automaticamente alla modalità normale se non viene premuto alcun tasto per 30 secondi.

Sospensione di un'allerta attiva

Premere il tasto [**SNOOZE**] per tacitare l'allarme, oppure lasciare che l'allarme si spenga automaticamente dopo 2 minuti.

Nota:

- Una volta attivata la funzione di allerta, l'allarme suonerà per 2 minuti e l'icona e il messaggio di allerta corrispondenti lampeggeranno.
- Se l'allarme si spegne automaticamente dopo 2 minuti, l'icona e il messaggio di allerta continueranno a lampeggiare fino a quando i dati meteo rilevati si collocheranno nuovamente entro l'intervallo di allerta.
- L'allerta meteo suonerà nuovamente quando i dati meteo rilevati rientreranno entro l'intervallo di allerta.

Manutenzione

Sostituzione della batteria

Se l'indicatore di batteria scarica "🔋" viene visualizzato nella sezione OUT o CH, significa che il livello della batteria del sensore wireless del canale corrente o del sensore esterno 5 in 1 è basso. In questo caso occorrerà sostituire tutte le batterie del sensore del canale corrente contemporaneamente.



Pulizia del collettore di pioggia

1. Svitare il collettore di pioggia ruotandolo di 30° in senso antiorario.
2. Estrarre il collettore di pioggia facendo molta attenzione.
3. Pulire e rimuovere eventuali detriti o insetti.
4. Installare nuovamente il collettore dopo averlo pulito e asciugato completamente.

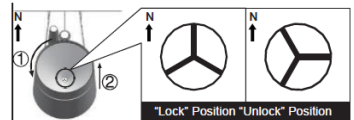

Pulizia del termigrometro del sensore wireless 5 in 1

1. Rimuovere le 2 viti sul lato inferiore dello scudo termico.
2. Tirare lo scudo termico facendo molta attenzione.
3. Rimuovere eventuali tracce di sporco o insetti nell'alloggiamento del sensore, prestando la massima attenzione (evitare che il sensore si bagni all'interno).
4. Pulire lo scudo termico con acqua per rimuovere sporco e insetti.
5. Rimontare tutti i componenti dopo averli puliti e asciugati completamente.

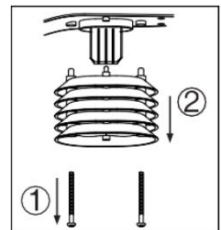

Con il presente, Technotrade dichiara che il prodotto WS 1900 è conforme ai requisiti essenziali e alle altre disposizioni applicabili della Direttiva 2014/53/UE e della Direttiva ROHS 2011/65/CE. La dichiarazione di conformità UE originale è disponibile sul sito:

www.technoline.de/doc/4029665019000

Caratteristiche tecniche

Stazione

Specifiche generali

Dimensioni (L x A x P)	136 x 168 x 24,5 mm (5,4 x 6,6 x 1 pollici)
Peso	370 g (con batterie)
Alimentazione principale	Adattatore HX075-0501000-AG-001 5 V CC, 1 A
Batteria di riserva	Batterie CR2032, 3V
Temperatura di funzionamento	-5 °C - 50 °C

Specifiche di comunicazione Wi-Fi

Standard Wi-Fi	802.11 b/g/n
Frequenza operativa Wi-Fi e potenza di trasmissione:	2,4 GHz b: 17,0 dBm/g: 13,5 dBm/n: 12,5 dBm
Tipo di sicurezza supportata dal router	WPA/WPA2, OPEN, WEP (WEP supporta unicamente la password esadecimale)
Dispositivo supportato per l'interfaccia utente di configurazione	Wi-Fi integrato nei dispositivi smart con modalità AP, laptop o PC: smartphone Android, palmari Android, iPhone, iPad o laptop Windows
Browser web raccomandato per l'interfaccia utente di configurazione	Browser web che supportano il formato HTML 5, ad esempio l'ultima versione di Chrome, Safari, Edge, Firefox o Opera.

Specifiche di comunicazione del sensore wireless

I sensori supportano	1 sensore meteo esterno wireless 5 in 1 e fino ad un massimo di 7 termoigrometri wireless
Frequenza RF e potenza di trasmissione	868 Mhz 7 dBm
Intervallo di trasmissione RF	150 m

Specifiche di funzionamento legate al tempo

Indicazione orario	HH: MM
Formato ore	12 ore mattino/sera o 24 ore
Visualizzazione data	GG/MM o MM/GG
Metodo di sincronizzazione dell'ora	Sincronizzazione dell'UTC mediante time server di Internet
Lingua dei giorni della settimana	EN/DE/FR/ES/IT/NL/RU
Fuso orario	+ 13 / -12 ore
DST	ON/OFF

Specifiche di visualizzazione e funzionamento del barometro

Nota: Di seguito vengono elencate le informazioni visualizzate o disponibili sulla console.

Unità di misura del barometro	hPa, inHg e mmHg
Intervallo di misurazione	540 - 1100 hPa (intervallo di impostazione relativo 930 - 1050 hPa)
Accuratezza	(700 - 1100 hPa \pm 5 hPa)/(540 - 696 hPa \pm 8 hPa) (20,67 - 32,48 inHg \pm 0,15 inHg)/(15,95 - 20,55 inHg \pm 0,24 inHg)

	(525 - 825 mmHg \pm 3,8 mmHg)/(405 - 522 mmHg \pm 6 mmHg) La temperatura solitamente impostata è uguale a 25 °C (77°F)
Risoluzione	1 hPa / 0,01 inHg / 0,1 mmHg
Previsioni meteo	Soleggiato/Sereno, Parzialmente Nuvoloso, Nuvoloso, Piovoso, Piovoso/Temporalesco e Nevoso
Modalità di visualizzazione	Corrente
Modalità di memorizzazione	Dati cronologici delle ultime 24 ore, valori Max/Min giornalieri
Sveglia	Allerta variazione pressione

Specifiche di visualizzazione della temperatura interna/esterna

Nota: Di seguito vengono elencate le informazioni visualizzate o disponibili sulla console.

Unità di misura della temperatura	°C e °F
Intervallo di visualizzazione	Temp. interna: -40 - 70 °C (-40 - 158 °F), Temp. esterna: -40 - 80 (-40 - 176 °F)
Precisione lettura interna	<0 °C oppure >40 °C \pm 2 °C (<32 °F oppure >104 °F \pm 3,6 °F) 0 - 40 °C \pm 1 °C (32 - 104 °F \pm 1,8 °F)
Precisione lettura esterna	60,1 - 80 °C \pm 0,8° (14,2 - 176 °F \pm 1,4 °F) 5,1 - 60 °C \pm 0,4° (41,2 - 140 °F \pm 0,7 °F) -19,9 - 5 °C \pm 1° (-3,8 - 41 °F \pm 1,8 °F) -40 - -20 °C \pm 1,5° (-40 - -4 °F \pm 2,7 °F)
Risoluzione	°C/°F (1 posto decimale)
Modalità di visualizzazione	Corrente
Modalità di memorizzazione	Dati cronologici delle ultime 24 ore, valori Max/Min giornalieri
Sveglia	Allerta alta/bassa temperatura

Specifiche di visualizzazione della Umidità interna/esterna

Nota: Di seguito vengono elencate le informazioni visualizzate o disponibili sulla console.

Unità di rilevamento dell'umidità	%
Intervallo di visualizzazione	1 - 99%
Precisione lettura interna	20 - 39% o 71 - 90% UR \pm 8% UR a 25 °C (77 °F) 40 - 70% UR \pm 5% UR a 25 °C (77 °F)
Precisione lettura esterna	1 - 20% UR \pm 6,5% UR a 25 °C (77 °F) 21 - 80% UR \pm 3,5% UR a 25 °C (77 °F) 81 - 99% UR \pm 6,5% UR a 25 °C (77 °F)
Risoluzione	1%
Modalità di visualizzazione	Corrente
Modalità di memorizzazione	Dati cronologici delle ultime 24 ore, valori Max/Min
Sveglia	Allerta alta/bassa umidità

Specifiche di visualizzazione della velocità e della direzione del vento

Nota: Di seguito vengono elencate le informazioni visualizzate o disponibili sulla console.

Unità di velocità del vento	mph, m/s, km/h e nodi
Intervallo di visualizzazione della velocità del vento	0 - 112 mph, 50 m/s, 180 km/h, 97 nodi
Risoluzione	0,1 mph, 0,1 m/s, 0,1 km/h, 0,1 nodi
Precisione della lettura della velocità	< 5 m/s: +/- 0,5 m/s; > 5 m/s: +/- 6% (a seconda di quale di questi valori è il maggiore)

Modalità di visualizzazione	Raffiche/Velocità media
Modalità di memorizzazione	Dati cronologici delle ultime 24 ore, velocità max raffiche/velocità media
Sveglia	Allerta alta velocità vento (velocità media/raffiche)
Risoluzione della direzione del vento	16 direzioni

Specifiche di visualizzazione delle precipitazioni

Nota: Di seguito vengono elencate le informazioni visualizzate o disponibili sulla console.

Unità di rilevamento delle precipitazioni	mm e pollici
Precisione di rilevamento delle precipitazioni	± 7% o 1 tip
Intervallo delle precipitazioni	0 - 19999 mm (0 - 787,3 pollici)
Risoluzione	0,254 mm (0,01 pollici)
Modalità di visualizzazione	Corrente
Modalità di memorizzazione	Dati cronologici delle ultime 24 ore, valori Max
Modalità di visualizzazione delle precipitazioni	Precipitazioni in un'ora/giornaliera/in una settimana/in un mese/precipitazioni totali
Sveglia	Allerta elevate precipitazioni giornaliera

Specifiche di visualizzazione dell'indice meteo

Nota: Di seguito vengono elencate le informazioni visualizzate o disponibili sulla

Modalità di visualizzazione indice meteo	Temperatura percepita, vento freddo, indice di calore e punto di rugiada
Intervallo temperatura percepita	-40 - 50 °C
Intervallo vento freddo	-40 - 18 °C, velocità del vento > 4,8 km/h
Intervallo dell'indice di calore	26 - 50 °C
Intervallo punto di rugiada	-20 - 60 °C
Modalità di visualizzazione	Corrente
Modalità di memorizzazione	Dati cronologici delle ultime 24 ore, valori Max/Min

Sensore wireless 5 in 1

Dimensioni (L x A x P)	343,5 x 393,5 x 136 mm (13,5 x 15,5 x 5,35 pollici)
Peso	734 g (con batterie)
Alimentazione principale	3 batterie AA da 1,5 V (si raccomanda di utilizzare batterie al litio)
Dati meteo	Temperatura, umidità, velocità del vento, direzione del vento e precipitazioni
Intervallo di trasmissione RF	150 m
Frequenza RF e potenza di trasmissione	868 Mhz 7 dBm
Intervallo di trasmissione	<ul style="list-style-type: none"> • 12 secondi per la trasmissione dei dati relativi alla velocità e alla direzione del vento • 24 secondi per la trasmissione dei dati relativi alla temperatura,

	all'umidità e alle precipitazioni
Intervallo di funzionamento	-40 - 60 °C (-40 - 140 °F) Utilizzare batterie al litio

Precauzioni

- Si raccomanda di leggere e conservare il "Manuale dell'utente". Il fabbricante e il fornitore non si assumono alcuna responsabilità per eventuali letture errate, perdite di dati di esportazione e conseguenze derivanti da una lettura errata.
- Questo prodotto è pensato unicamente per un uso domestico come indicatore delle condizioni meteo. Questo prodotto non va utilizzato per scopi medici o per fornire informazioni pubbliche
- Non sottoporre l'unità a forza, shock, polvere, temperatura o umidità eccessiva.
- Non coprire i fori di aerazione con oggetti quali giornali, tende, ecc.
- Non immergere l'unità in acqua. In caso di fuoriuscita di liquido sul prodotto, asciugare immediatamente con un panno morbido e privo di pelucchi.
- Non pulire l'unità con materiali abrasivi o corrosivi.
- Non manomettere i componenti interno dell'unità. In questo caso, la validità della garanzia decadrà.
- Se il prodotto viene posizionato su alcuni tipi di superfici in legno, può danneggiarne la finitura e il fabbricante non sarà in alcun modo responsabile. Per ulteriori informazioni, consultare le istruzioni di manutenzione del fabbricante del mobile.
- Utilizzare solo batterie nuove. Non utilizzare insieme batterie nuove e vecchie.
- Utilizzare solo gli accessori specificati dal produttore.
- Le immagini riportate nel presente manuale potrebbero differire da quelle visualizzate sul display reale.
- In caso di smaltimento del prodotto, assicurarsi che venga trattato separatamente.
- Smaltire le batterie usate attenendosi alle istruzioni.
- **ATTENZIONE!** In caso di sostituzione della batteria con una batteria di tipo errato, vi è il rischio di esplosione.
- La presa di corrente deve essere installata vicino all'apparecchiatura e deve essere facilmente accessibile.
- Il contenuto del presente manuale non può essere riprodotto senza il permesso del fabbricante.
- Le specifiche tecniche e il contenuto del manuale dell'utente sono soggetti a modifiche senza preavviso.
- Qualora siano necessari pezzi di ricambio, assicurarsi che il tecnico dell'assistenza utilizzi i pezzi di ricambio specificati dal fabbricante aventi le stesse caratteristiche dei pezzi originali. Sostituzioni non autorizzate possono generare il rischio di incendio, scosse elettriche o altre condizioni pericolose.
- Questo prodotto non è un giocattolo. Tenere alla larga dalla portata dei bambini.
- La console è unicamente destinata all'uso in ambienti interni.
- Posizionare la console ad una distanza di almeno 20 cm dalle persone circostanti.
- L'unità principale è destinata solo all'uso in ambienti interni.
- Non esporre l'unità a forza eccessiva o shock.
- Non esporre l'unità a temperature estreme, raggi solari diretti, polvere o umidità.

- Non immergere in acqua.
- Evitare il contatto con qualsiasi materiale corrosivo.
- Non gettare l'unità nel fuoco in quanto potrebbe esplodere.
- Non aprire l'alloggiamento posteriore interno o alterare componenti di questa unità.

Avvisi di sicurezza delle batterie

- Utilizzare solo batterie alcaline, non batterie ricaricabili.
- Installare le batterie correttamente rispettando la polarità (+/-).
- Sostituire sempre un set completo di batterie.
- Non utilizzare mai batterie usate e nuove contemporaneamente.
- Rimuovere immediatamente le batterie scariche.
- Rimuovere le batterie inutilizzate.
- Non ricaricare e non smaltire le batterie nel fuoco in quanto possono esplodere.
- Assicursi che le batterie siano conservate lontano da oggetti metallici in quanto il contatto può causare un corto circuito.
- Evitare di esporre le batterie a temperatura o a umidità estreme o a luce solare diretta.
- Tenere tutte le batterie fuori dalla portata dei bambini. Perché potrebbero causare il rischio di soffocamento.

Utilizzare il prodotto solo per lo scopo previsto.

Obblighi in base alla normativa sulle batterie

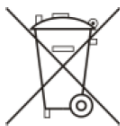

Non smaltire le batterie vecchie con i rifiuti domestici in quanto possono causare danni alla salute e all'ambiente. È possibile consegnare le batterie usate gratuitamente al proprio rivenditore e punti di raccolta. L'utente finale è obbligato per legge a portare le batterie esauste ai distributori e agli altri punti di raccolta!

Considerare il carico in base alla normativa sui dispositivi elettrici



Questo simbolo indica che i dispositivi elettrici alla fine del loro ciclo di vita devono essere smaltiti separatamente dai rifiuti domestici generali. Portare l'unità al proprio punto di raccolta rifiuti locale o a un centro per la raccolta differenziata. Questa disposizione si applica a tutti i paesi dell'Unione europea e agli altri paesi europei in cui viene praticata la raccolta differenziata.

Meteostanice Wi-Fi s profesionálním senzorem 5 v 1
Model: WS1900
Návod k obsluze



Úvod	2
Přehled	2
Montáž a nastavení	4
Napájení stanice.....	6
Párování stanice a senzoru počasí 5 v 1	7
Párování stanice a doplňkových bezdrátových senzorů (volitelné)	7
Vytvoření účtu na webu počasí a nastavení připojení Wi-Fi	7
Vytvoření účtu na webu Weather Underground	7
Vytvoření účtu na webu Weathercloud.....	8
Nastavení připojení sítě Wi-Fi.....	9
Nastavení připojení k webům počasí	10
Pokročilá nastavení ve webovém rozhraní	12
Zobrazení vlastních údajů o počasí na webu Wunderground.....	12
Zobrazení vlastních údajů o počasí na webu Weathercloud.....	13
Aktualizace firmwaru	13
Další nastavení a funkce stanice.....	14
Nastavení času	14
Fáze Měsíce	15
Nasměrování senzoru 5 v 1 k jihu	15
Nastavení času budíku	16
Aktivace budíku a předběžného alarmu teploty	16
Funkce teploty/vlhkosti a jejich trend.....	16
Indikátor komfortu v místnosti	17
Bezdrátový příjem signálu senzoru	17
Vítr	18
Index počasí	18
Předpověď počasí.....	19
Barometrický tlak	19
Úhrn srážek.....	19
Záznam MAX./MIN. údajů.....	20
Údaje historie za posledních 24 hodin.....	20
Nastavení upozornění na počasí	20
Údržba	22
Výměna baterií.....	22
Čištění záchytného trychtýře na srážky	22
Čištění senzoru teploty a vlhkosti v bezdrátovém senzoru 5 v 1	22
Technické údaje	22
Bezpečnostní opatření.....	25
Bezpečnostní opatření u baterií	26

Úvod

Děkujeme, že jste si vybrali meteostanici Wi-Fi s profesionálním senzorem 5 v 1. Tento systém shromažďuje a odesílá přesné a podrobné údaje o počasí na weby Weather Underground a Weathercloud, známé služby o počasí. Pozorovatelé počasí mohou na tyto weby odesílat své údaje o místním počasí pomocí automatizovaných osobních meteostanic (PWS). Na tyto weby lze přistupovat a odesílat na ně údaje zdarma. Tento výrobek nabízí jak profesionálním pozorovatelům počasí, tak zapáleným nadšencům robustní výkon s širokou řadou možností a senzorů. Bez použití počítače tak získáte své vlastní místní předpověď počasí a vysoké, nízké, celkové a průměrné hodnoty pro téměř všechny proměnné počasí.

Tato meteostanice přenáší údaje o vnitřní/venkovní teplotě, vlhkosti, větru a srážkách a lze ji přidat do sady senzorů s maximálně 7 jednotkami. Stanice bude poté přenášet údaje o teplotě a vlhkosti do konzole. K zajištění snadné instalace jsou oba senzory kompletně sestaveny a zkalibrovány. Odesílají údaje do konzole na rádiové frekvenci s nízkým výkonem na vzdálenost až 150 m (při přímé viditelnosti).

V konzoli je vestavěn vysokorychlostní procesor, který analyzuje přijímané údaje o počasí a prostřednictvím domácího směrovače Wi-Fi je v reálném čase publikuje na webech wunderground.com a weathercloud.net. Konzoli lze také synchronizovat s časovým serverem v internetu a zachovat tak vysokou přesnost časového razítka u údajů času a údajů o počasí. Na displeji LCD se zobrazují informativní údaje o počasí s pokročilými funkcemi, jako je například alarm upozornění na vysoké nebo nízké hodnoty, různé indexy počasí a záznamy maximálních a minimálních hodnot. Tento systém s funkcí kalibrace a zobrazování fází Měsíce vám tak umožní si u vlastního domu vytvořit svou skutečně nevšední osobní a zároveň profesionální meteostanici.

Poznámka:

V tomto návodu jsou obsaženy užitečné pokyny ke správnému používání tohoto výrobku a k péči o něj. Přečtete si jej pečlivě, abyste zcela porozuměli jeho funkcím a mohli je náležitě využívat. Ušchovejte návod pro budoucí použití.

Přehled

Základnová stanice

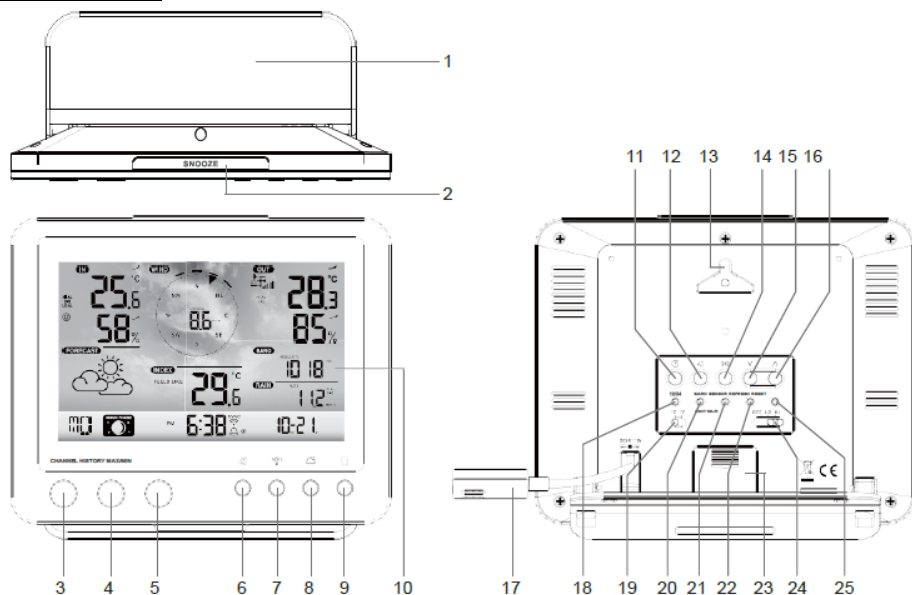

- | | | |
|-------------------------|----------------------------|-------------------------------|
| 1. Stojánek na stůl | 10. Displej LCD | 19. Přepínač [°C/°F] |
| 2. Tlačítko [SNOOZE] | 11. Tlačítko [CLOCK SET] | 20. Tlačítko [BARO UNIT] |
| 3. Tlačítko [CHANNEL] | 12. Tlačítko [ALARM] | 21. Tlačítko [SENSOR/WI-FI] |
| 4. Tlačítko [HISTORY] | 13. Držák na zeď | 22. Tlačítko [REFRESH] |
| 5. Tlačítko [MAX/MIN] | 14. Tlačítko [ALERT] | 23. Prostor pro baterie |
| 6. Tlačítko [WIND] | 15. Tlačítko [V] | 24. Tlačítko [OFF/LO/HI] |
| 7. Tlačítko [INDEX] | 16. Tlačítko [Λ] | 25. Tlačítko [RESET] |
| 8. Tlačítko [BARO] | 17. Napájecí zdířka | |
| 9. Tlačítko [RAIN] | 18. Tlačítko [12/24] | |

Displej LCD

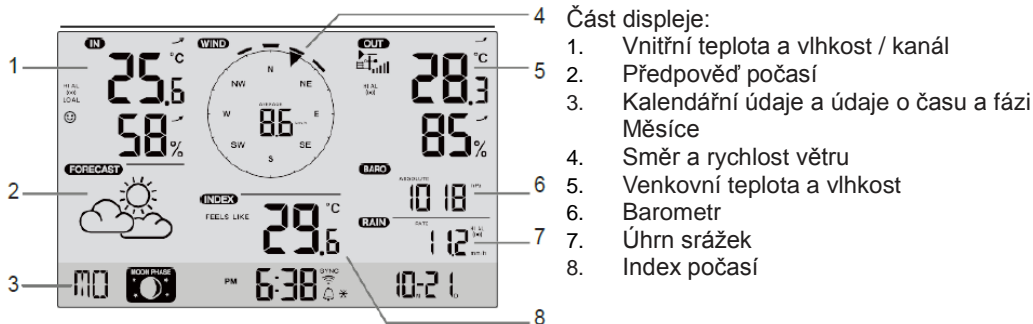

Bezdrátový senzor počasí 5 v 1

1. Záchytný trychtýř na srážky
2. Indikátor vyvážení
3. Anténa
4. Miskový anemometr
5. Montážní tyč
6. Radiční kryt
7. Lopatkový anemometr
8. Montážní základna
9. Montážní úchyt
10. Červený indikátor LED
11. Tlačítko [RESET]
12. Kryt prostoru pro baterie
13. Šrouby

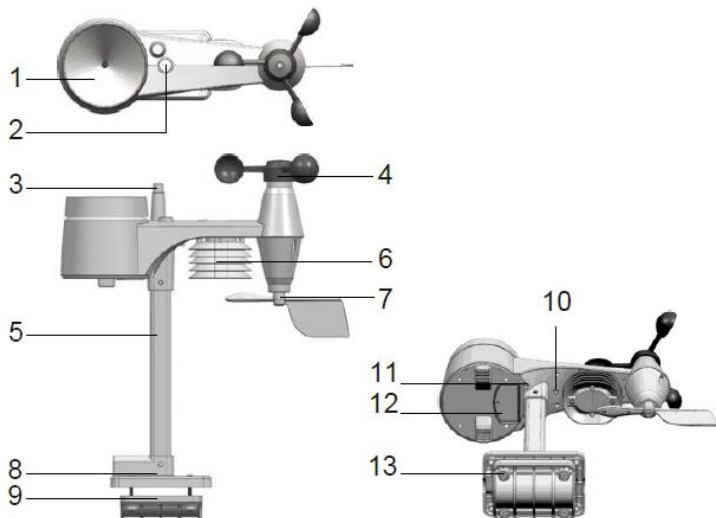

Srážkoměr

1. Záchytný trychtýř na srážky
2. Člunek
3. Srážkový senzor
4. Odvodňovací otvory

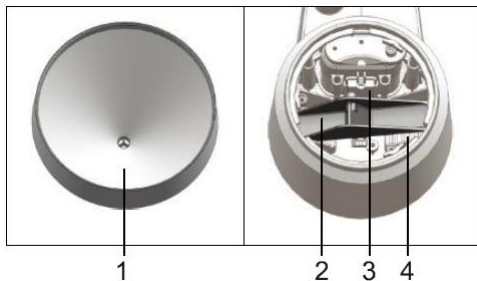

Senzor teploty a vlhkosti

1. Kryt senzoru s radiačním krytem
2. Senzor teploty a vlhkosti (uvnitř radiačního krytu)

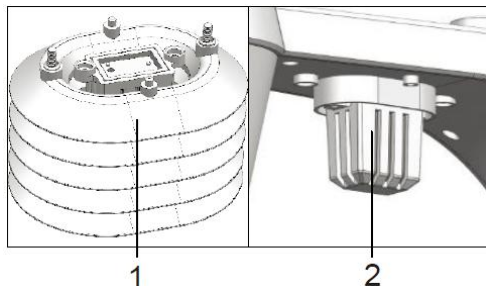

Senzor větru

1. Miskový anemometr
2. Lopatkový anemometr

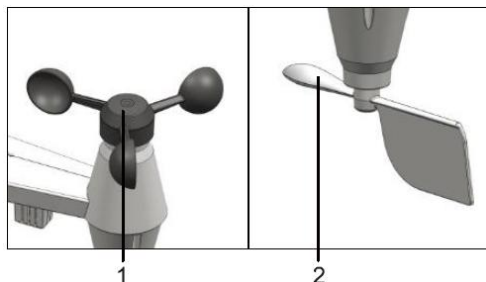

Montáž a nastavení

Montáž bezdrátového senzoru 5 v 1

Bezdrátový senzor 5 v 1 měří rychlost a směr větru, úhrn srážek a teplotu a vlhkost. K zajištění snadné montáže je již sestaven a zkalibrován.

Instalace baterií

Odšroubujte kryt prostoru pro baterie ve spodní části jednotky a dle zobrazené polarizace vložte baterie. Pevně zašroubujte kryt prostoru pro baterie.

Poznámka:

- Zajistěte, aby byl těsnicí O-kroužek správně na svém místě, abyste zajistili voděodolnost.
- Červený indikátor LED začne každých 12 sekund blikat.

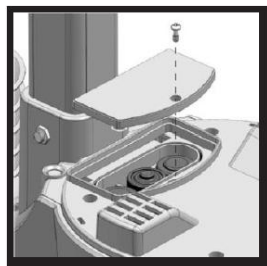

Montáž tyče a stojanu

Krok 1

Vložte horní část tyče do čtvercového otvoru senzoru počasí.

Poznámka:

Zajistěte, aby byla tyč vyrovnána se značkou senzoru.

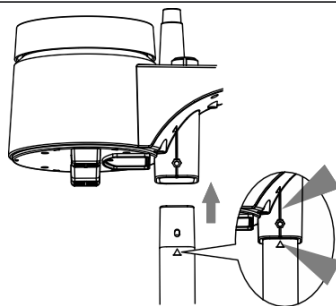

Krok 2

Do šestihřanného otvoru senzoru vložte matici. Poté vložte na druhý konec šroub a šroubovákem jej utáhněte.

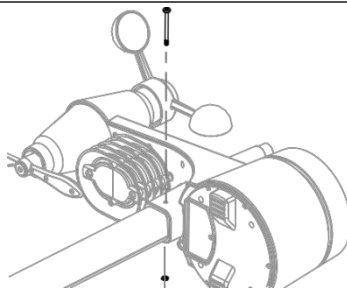

Krok 3

Vložte druhý konec tyče do čtvercového otvoru plastového stojanu.

Poznámka:

Zajistěte, aby byla tyč vyrovnána se značkou stojanu.

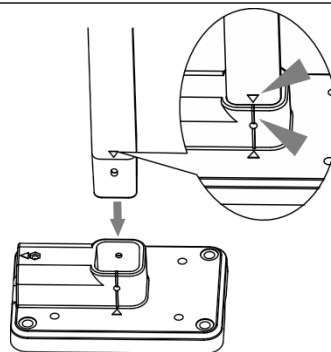

Krok 4

Do šestihřanného otvoru stojanu vložte matici. Poté vložte na druhý konec šroub a šroubovákem jej utáhněte.

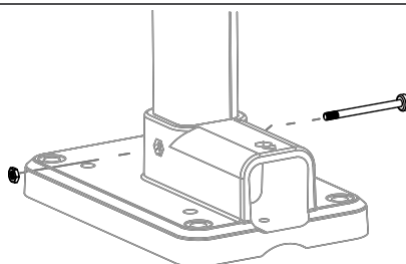

Umístěte bezdrátový senzor 5 v 1 na otevřené místo bez jakýchkoli překážek nad senzorem i kolem senzoru, abyste zajistili přesné měření srážek i větru. Umístěte senzor menším koncem směrem k severu, aby byly lopatky anemometru správně orientovány.

Připevněte montážní stojan a držák (součástí balení) ke sloupku nebo tyči a ponechte od země volný prostor minimálně 1,5 metru.

Než senzor pevně utáhnete, zkontrolujte, zda se vzduchová bublina indikátoru vyvážení nachází uvnitř černého kroužku.

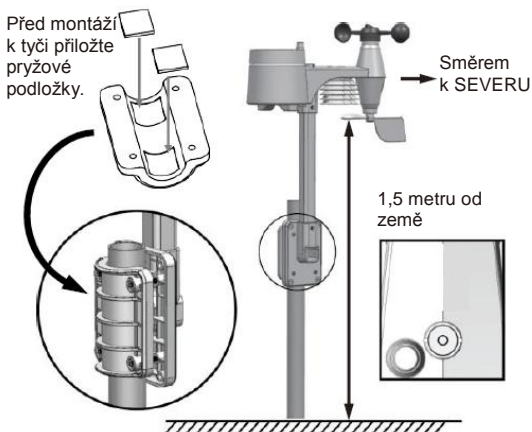

Základnová stanice

Stanici lze spárovat s bezdrátovým venkovním senzorem počasí 5 v 1 a až 7 volitelnými bezdrátovými senzory (nejsou součástí balení).

Vložení záložní baterie (volitelná, není součástí balení)



1. Sejměte kryt prostoru pro baterie základnové stanice.
2. Vložte novou knoflíkovou baterii.
3. Vraťte kryt prostoru pro baterie na místo.

Poznámka:

Záložní baterie slouží k zálohování následujících údajů: čas a datum, záznamy max./min. údajů počasí za posledních 24 hodin, hodnoty nastavení upozornění, hodnoty posunu údajů o počasí a historie kanálů senzoru nebo senzorů.

Vestavěná paměť slouží k zálohování následujících údajů: nastavení směrovače a nastavení webů počasí.

Napájení stanice

1. Konzole se začne napájet připojením napájecího adaptéru do síťové zásuvky.
2. Jakmile se konzole napájí, zobrazí se na displeji LCD všechny segmenty.
3. Konzole automaticky spustí režim AP (přístupového bodu).

Poznámka:

Pokud se po připojení adaptéru na displeji LCD nic nezobrazí, stiskněte pomocí špičatého předmětu tlačítko [RESET].

Nastavení pozorovacího úhlu displeje LCD

Pozorovací úhel displeje LCD nastavte v normálním režimu stisknutím tlačítka [^] nebo [v] tak, aby vyhovoval stojánku na stůl nebo montáži na stěně.

Párování stanice a senzoru počasí 5 v 1

Po vložení baterií spustí konzole automatické vyhledávání a připojí se k bezdrátovému senzoru 5 v 1 (ikona antény senzoru bliká).

Jakmile dojde k úspěšnému navázání spojení, zobrazí se na displeji LCD ikona antény a údaje teploty a vlhkosti, rychlosti a směru větru a srážek.

Výměna baterií a ruční spárování senzoru

Vyměníte-li v bezdrátovém senzoru 5 v 1 baterie, musíte poté provést ruční párování.

1. Vyměňte v senzoru všechny baterie za nové.
2. Stiskněte na konzoli tlačítko [**SENSOR/WI-FI**].
3. Stiskněte na bezdrátovém senzoru 5 v 1 tlačítko [**RESET**].

Párování stanice a doplňkových bezdrátových senzorů (volitelné)

Tato konzole podporuje spojení s až 7 doplňkovými bezdrátovými senzory. Ruční vyhledávání senzoru lze na kanálu displeje spustit stisknutím tlačítka [**SENSOR/WIFI**]. Jakmile dojde ke spárování senzoru, na displeji konzole se zobrazí indikátor síly signálu senzoru a údaje o počasí.

Poznámka:

- Doplňkové bezdrátové senzory nejsou součástí balení.

Vytvoření účtu na webu počasí a nastavení připojení Wi-Fi

Tato konzole může prostřednictvím směrovače Wi-Fi odesílat údaje o počasí na weby Wunderground a Weathercloud. Zařízení lze nastavit níže uvedeným postupem.

Poznámka:

Web Weather Underground a Weathercloud podléhají změnám.

Vytvoření účtu na webu Weather Underground

1. Klikněte na webu <https://www.wunderground.com> v pravém horním rohu na možnost „Join“, a otevřete tak stránku registrace. Vytvořte účet podle zobrazených pokynů.

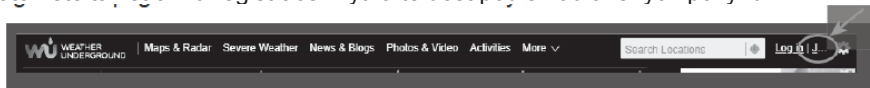

Poznámka:

K registraci účtu použijte platnou e-mailovou adresu.

2. Jakmile si vytvoříte účet a dokončíte ověření e-mailové adresy, přejděte zpět na web Wunderground. Klikněte na možnosti „My Profile“ -> „My Devices“ -> „Add a New Device“ -> „Professional Weather Station“.



3. Nastavte svou polohu zadáním adresy nebo pomocí mapy a pokračujte.
4. Vyplňte alespoň všechna požadovaná pole. U možnosti „Device Hardware“ vyberte hodnotu „Other“. Přijměte prohlášení o ochraně osobních údajů a pokračujte.

Add a New PWS

TYPE

LOCATION

DETAILS

DONE

Tell Us More About Your Device

75%

Name:(Required)

Give Your Device a Name

Surface Type:

Select device surface

Elevation:(Required)

3261.15496

Associate Webcam:

Select WebCams

Device Hardware:(Required)

Select device hardware

Height Above Ground:

Ft. Above Ground

5. Poznamenejte si ID a klíč své stanice.

Vytvoření účtu na webu Weathercloud

1. Na webu <https://weathercloud.net> zadejte své údaje v části „Join us today“. Vytvořte účet podle zobrazených pokynů.

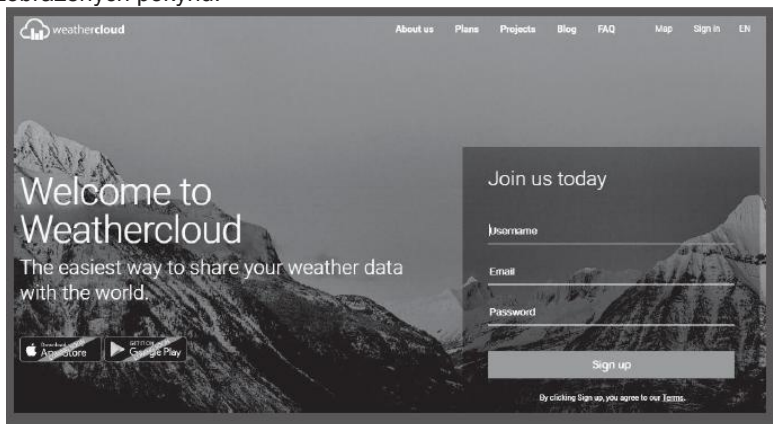

Poznámka:

K registraci účtu použijte platnou e-mailovou adresu.

2. Přihlaste se na web Weathercloud a poté přejděte na stránku „Devices“. Kliknutím na možnost „+ New“ vytvořte nové zařízení.

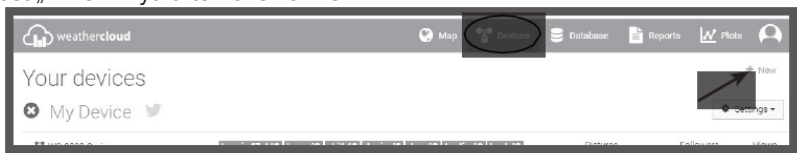

3. Zadejte všechny údaje na stránce **Create new device**. V rozevřacím seznamu **Model*** vyberte v části „CCL“ hodnotu „W100 Series“ a v rozevřacím seznamu „Link type*“ vyberte hodnotu „Pro Weather Link“. Jakmile nastavování dokončíte, klikněte na tlačítko **Create**.

Create new device ← Back

Basic information **Location**

Name * Country *

Model * State / Province *

Link type * City *

Website Time zone *

Description

Latitude *

Longitude *

Altitude m

Height m

4. Kvůli dalšímu kroku nastavování si poznamenejte své ID a klíč.

Link device ×

The link details for your device **WT_station** are provided below:

Weathercloud ID

Key

Nastavení připojení sítě Wi-Fi

- Po prvním spuštění konzole, nebo po stisknutí tlačítka **[WI-FI/SENSOR]** v normálním režimu a jeho podržení po dobu 6 sekund se na displeji LCD konzole zobrazí text „AP“ a ikona „“, které značí, že konzole přešla do režimu AP (přístupového bodu) a je připravena k nastavení sítě Wi-Fi.



- Ke konzoli se lze prostřednictvím sítě Wi-Fi připojit pomocí chytrého telefonu, tabletu nebo počítače.
- V počítači vyhledejte možnost nastavení sítě Wi-Fi a v operačních systémech Android nebo iOS zvolte nastavení → Wi-Fi. V seznamu vyberte identifikátor SSID konzole: **PWS-XXXXXX**. Navázání spojení trvá několik sekund.

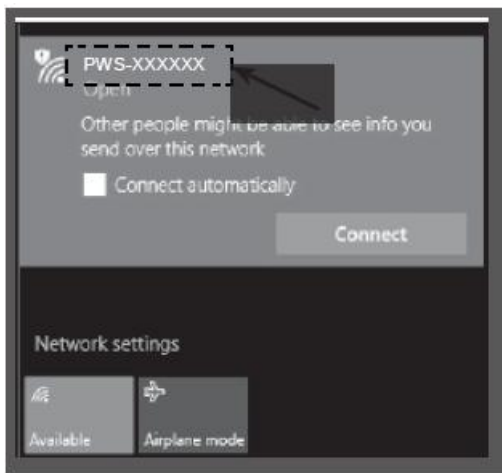

Rozhraní sítě Wi-Fi v počítači



Rozhraní sítě Wi-Fi v systému Android

4. Webové rozhraní konzole zobrazíte po navázání spojení zadáním následující IP adresy do adresního řádku internetového prohlížeče:
<http://192.168.1.1>

Poznámka:

- Některé prohlížeče zpracují text **192.168.1.1** jako hodnotu k vyhledávání, je proto nutné vždy uvést i text **http://**.
- Doporučenými prohlížeči jsou například nejnovější verze prohlížečů Chrome, Safari, Edge, Firefox nebo Opera.

Nastavení připojení k webům počasí

V níže uvedeném webovém rozhraní zadejte na stránce „SETUP“ následující údaje. Pokud nechcete weby Wunderground.com a Weathercloud.net využívat, ponechte zaškrťovací políčka prázdná.

The screenshot shows the 'Pro Weather Link' configuration interface. At the top, there is a 'Language' dropdown set to 'English'. Below this are two tabs: 'SETUP' and 'ADVANCED'. The 'WiFi Router setup' section includes a 'Search' button, a 'Router' dropdown menu (set to 'ROUTER_A'), an 'Add Router' button, a 'Security type' dropdown (set to 'WAP2'), and a 'Router Password' field with a visibility toggle. The 'Weather server setup' section has two sub-sections: 'Wunderground' and 'Weathercloud', each with a checked checkbox. Each sub-section has 'Station ID' and 'Station key' input fields with visibility toggles. At the bottom, there is a 'Mac address' field (00:0E:C6:00:07:10), a 'Time server setup' section with a 'Server URL' dropdown (set to 'nist.time.gov'), and an 'Apply' button. The footer shows 'Function firmware version: 1.00' and 'WiFi firmware version: 1.00'.

Výběrem možnosti „SETUP“ přejděte na stránku „SETUP“:

Stisknutím vyhledáte směrovač.

Stisknutím přidáte směrovač ručně.

Zaznamenání hesla (pokud jste jej zadali)

Aktuální zaznamenané ID a klíč (jsou-li k dispozici)

Aktuální zaznamenané ID a klíč (jsou-li k dispozici)

Language: English

SETUP ADVANCED

WiFi Router setup

Search

Router: ROUTER_A

Add Router

Security type: WAP2

Router Password: *****

Weather server setup

Wunderground

Station ID: WDW124

Station key: *****

Weathercloud

Station ID: IPACIR23Wc

Station key: *****

Mac address 00:0E:C6:00:07:10

Time server setup

Server URL: nist.time.gov

Function firmware version: 1.00

WiFi firmware version: 1.00

Apply

Vyberte směrovač Wi-Fi (identifikátor SSID), ke kterému se připojíte.

Pokud není identifikátor SSID v seznamu uveden, zadejte jej ručně. Vyberte typ zabezpečení směrovače (obvykle zabezpečení WAP2).

Zadejte heslo ke směrovači (pokud není zabezpečený, ponechte pole prázdné).

Zaškrtnutím potvrzujete odesílání na web Weather Underground.

Zadejte nové ID a klíč stanice, které vám byly na webu Wunderground přiřazeny.

Zaškrtnutím potvrzujete odesílání na web Weathercloud.

Zadejte nové ID a klíč stanice, které vám byly na webu Weathercloud přiřazeny.

Vyberte časový server.

Výběrem tlačítka dokončíte nastavení.



Stránka NASTAVENÍ

Poznámka:

- Jakmile nastavení sítě Wi-Fi dokončíte, přejde váš počítač nebo mobilní telefon k výchozímu připojení sítě Wi-Fi.
- V režimu AP můžete stisknutím tlačítka [**WI-FI/SENSOR**] a jeho podržením po dobu 6 sekund režim AP ukončit a v konzoli se obnoví předchozí nastavení.

Stav připojení sítě Wi-Fi

Na displeji LCD konzole se pomocí níže uvedených ikon zobrazuje stav sítě Wi-Fi:

		
Trvalé zobrazení: Konzole je připojena ke směrovači Wi-Fi.	Blikání: Konzole se pokouší připojit ke směrovači Wi-Fi.	Blikání: Konzole je nyní v režimu AP (přístupového bodu).

Stav připojení časového serveru

Jakmile se konzole připojí k internetu, pokusí se připojit k časovému serveru v internetu, a získat tak čas UTC. Jakmile se úspěšně naváže spojení a čas konzole se aktualizuje, zobrazí se na displeji LCD ikona „**SYNC**“.



Časové pásmo: Chcete-li zobrazit čas svého časového pásma, změňte v režimu nastavení hodin časové pásmo z hodnoty „00“ (výchozí) na své časové pásmo (např. „01“ pro Německo).

1. Stisknutím tlačítka [**CLOCK SET**] a jeho podržením po dobu 2 s přejděte do režimu nastavení času.

- Stisknutím tlačítka [\wedge] nebo [\vee] zadejte své časové pásmo. Poté stisknutím a podržením tlačítka [**CLOCK SET**] svou volbu potvrďte a ukončete nastavování.

Podrobnosti o dalších nastaveních konzole naleznete v části návodu Nastavení času.

Čas se bude automaticky synchronizovat každý den v poledne a o půlnoci. Chcete-li získat čas v internetu do jedné minuty, můžete také stisknout tlačítko [**REFRESH**].

Pokročilá nastavení ve webovém rozhraní

Stisknutím tlačítka „**ADVANCED**“ v horní části webového rozhraní přejdete na stránku pokročilých nastavení. Na této stránce lze nastavit a zobrazit kalibrační údaje konzole. Také zde lze aktualizovat firmware (možnost je k dispozici pouze na počítačové platformě).

Pro Weather Link

Language: English

SETUP ADVANCED

Vyberte nastavení jednotky.

Část kalibrace teploty

Část kalibrace vlhkosti

Část kalibrace tlaku

Část kalibrace srážek

Část kalibrace větru

Vyberte nastavení jednotky.

Stránka Rozšířené možnosti

Kalibrace

- Uživatel může zadat nebo změnit hodnoty posunu a zvýšení pro různé parametry měření.

Aktuální hodnoty posunu a zvýšení lze najít vedle jejich odpovídajících polí.

- Jakmile je nastavování hotovo, vyberte na stránce „**SETUP**“ tlačítko **Apply**. Jako aktuální hodnota posunu se zobrazuje dříve zadaná hodnota. Chcete-li ji změnit, jednoduše do prázdného pole zadejte novou hodnotu. Nová hodnota začne platit po výběru tlačítka **Apply** na stránce „**SETUP**“.

Poznámka:

Kalibrace není u většiny parametrů nutná. Výjimkou je relativní tlak, který je nutné zkalibrovat na hladinu moře, aby se zohlednila místní nadmořská výška.

Zobrazení vlastních údajů o počasí na webu Wunderground

Chcete-li ve webovém prohlížeči (na počítači nebo v mobilních zařízeních) zobrazit aktuální údaje své meteostanice, přejděte na web <http://www.wunderground.com> a poté zadejte do pole pro vyhledávání svou hodnotu „Station ID“. Na další stránce se zobrazí vaše údaje o počasí. Chcete-li zobrazit a stáhnout údaje zaznamenané vaší meteostanicí, přihlaste se ke svému účtu.



K zobrazení aktuálních údajů vaší meteostanice a k přihlášení můžete na zařízení Apple iPad použít také aplikaci „WunderStation“.



Aplikace WunderStation

Zobrazení vlastních údajů o počasí na webu Weathercloud

1. Chcete-li ve webovém prohlížeči (na počítači nebo v mobilních zařízeních) zobrazit aktuální údaje své meteostanice, přejděte na web <https://weathercloud.net> a přihlaste se ke svému účtu.
2. Vyberte pro svou stanici ikonu **View** v rozevíracím seznamu **Settings**.



3. K zobrazení aktuálních údajů své meteostanice klikněte na ikony „Current“, „Wind“, „Evolution“ nebo „Inside“.

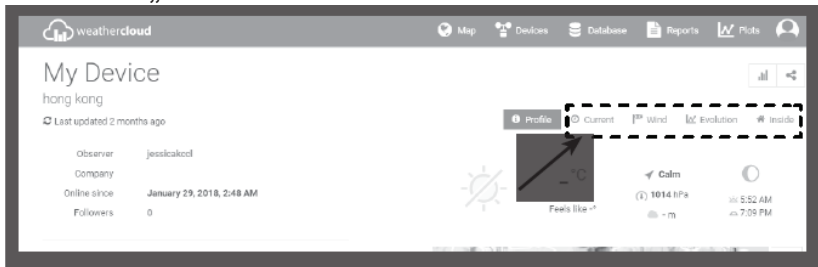

Aktualizace firmwaru

Konzole podporuje funkci aktualizace firmwaru OTA. Firmware se může kdykoli bezdrátově aktualizovat (v případě potřeby) prostřednictvím jakéhokoli webového prohlížeče na počítači nebo prostřednictvím připojení Wi-Fi. Funkce aktualizace však není k dispozici pomocí mobilních nebo chytrých zařízení.

Pokud je k dispozici nový firmware, lze jej nalézt na adrese:

<https://www.technoline.de/software/ws1900>

Pokud není k dispozici žádný nový firmware, nelze na výše uvedeném odkazu URL nalézt žádnou aktualizaci firmwaru.

K dispozici jsou dva typy aktualizací firmwaru. Jde o aktualizaci funkcí a systémovou aktualizaci Wi-Fi, obě se nachází ve spodní části stránky „ADVANCED“.

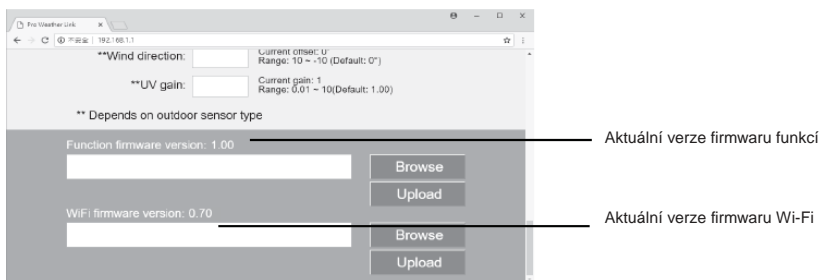

Postup aktualizace firmwaru

1. Stáhněte do počítače nejnovější verzi firmwaru (funkcí nebo Wi-Fi).
2. Nastavte konzoli do režimu AP (přístupového bodu) a poté se pomocí počítače připojte ke konzoli (viz část „Nastavení připojení sítě Wi-Fi“ na předchozí straně).
3. K aktualizaci Function firmware klikněte na tlačítko **Browse** v části Function firmware a vyhledejte umístění souboru, který jste stáhli v kroku 1. K aktualizaci Wi-Fi firmware klikněte na tlačítko **Browse** v části Wi-Fi firmware.
4. Přenos souboru firmwaru do konzole spustíte kliknutím na odpovídající tlačítko **Upload** (průběh přenášení se zobrazuje v %).

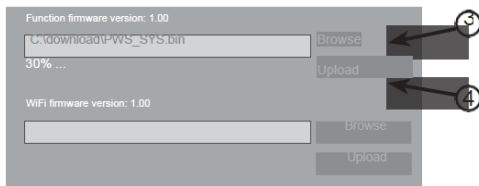

5. Jakmile konzole přijme soubor firmwaru, automaticky aktualizaci spustí. Její průběh se zobrazí na displeji (např. hodnota 100 znamená dokončení).

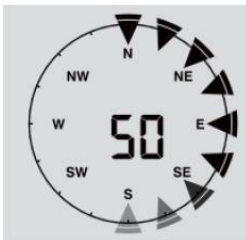

6. Po dokončení aktualizace se konzole restartuje.

Poznámka:

- Aktualizace Function firmware a Wi-Fi firmware nelze provádět zároveň, aktualizace musí být provedeny postupně.
- Během aktualizace firmwaru zachovejte napájení.
- Zajistěte stabilní připojení počítače k síti Wi-Fi.
- Jakmile se proces aktualizace spustí, počítač ani konzoli nijak neovládejte.
- Během aktualizace firmwaru zastaví konzole odesílání údajů. Jakmile se aktualizace úspěšně dokončí, konzole se opět připojí ke směrovači Wi-Fi a bude opět odesílat údaje. Pokud se připojení konzole ke směrovači nedaří, přejděte na stránku „SETUP“ a proveďte nastavení znovu.
- Po aktualizacích firmwaru může být nutné znovu zadat na webu Weather Underground své ID a heslo.

Další nastavení a funkce stanice

Nastavení času

Tato konzole je navržena tak, aby místní čas získávala synchronizaci s přiřazeným časovým serverem na internetu. Chcete-li ji používat offline, můžete nastavit datum a čas ručně. Během prvního spuštění stisknete tlačítko [**WI-FI/SENSOR**] a podržte jej stisknuté po dobu 6 sekund, aby konzole přešla zpět do normálního režimu.

















1. V normálním režimu přejděte k nastavování stisknutím tlačítka [**CLOCK SET**] a jeho podržením po dobu 2 sekund.
2. Pořadí nastavování: Time Zone → DST ON/OFF → Hour → Minute → 12/24 hour format → Year → Month → Day → M-D/D-M format → Time sync ON/OFF → weekday Language.
3. Stisknutím tlačítka [**▲**] nebo [**▼**] hodnoty změníte. Stisknutím a podržením příslušného tlačítka provedete nastavování rychleji.
4. Stisknutím tlačítka [**CLOCK SET**] uložíte hodnoty a ukončíte režim nastavení. Nedojde-li po dobu 60 sekund ke stisknutí žádného tlačítka, jednotka ukončí režim nastavení automaticky.

Poznámka:

- V normálním režimu přepínáte stisknutím tlačítka [**CLOCK SET**] mezi zobrazením roku a data.
- Během nastavování lze stisknutím tlačítka [**CLOCK SET**] a jeho podržením po dobu 2 sekund přejít zpět do normálního režimu.

Fáze Měsíce

Fáze Měsíce se určují dle času, data a časového pásma. V následující tabulce jsou uvedeny ikony fází Měsíce pro severní a jižní polokouli. Informace o nastavení pro jižní polokouli naleznete v části **Nasměrování senzoru 5 v 1 k jihu**.

Severní polokoule	Fáze Měsíce	Jižní polokoule
	Nov	
	Dorůstající srpek	
	První čtvrt	
	Dorůstající Měsíc	
	Úplněk	
	Ubývající Měsíc	
	Třetí čtvrt	
	Ubývající srpek	

Nasměrování senzoru 5 v 1 k jihu

K zajištění maximální přesnosti je venkovní senzor 5 v 1 nakalibrován ke směřování na sever. K zajištění pohodlí uživatelů (např. uživatelů na jižní polokouli) je možné nasměrovat lopatkový anemometr k jihu.

1. Namontujte bezdrátový senzor 5 v 1 tak, aby konec anemometru směřoval k jihu. (Podrobnosti o montáži viz část **Montáž bezdrátového senzoru 5 v 1.**)
2. V normálním režimu konzole přejděte stisknutím tlačítka [**INDEX**] a jeho podržením po dobu 10 sekund do režimu kalibrace. Poté znovu stiskněte tlačítko [**INDEX**], dokud se v levém spodním rohu displeje LCD nezobrazí ikona „N“. Konzole přejde do režimu orientace senzoru.
3. Pomocí tlačítka [**▲**] nebo [**▼**] změňte hodnoty na jižní polokouli.
4. Opětovným stisknutím tlačítka [**INDEX**] volbu potvrďte a ukončete nastavování.

Poznámka:

- Změnou nastavení polokoule dojde k automatickému přepnutí směru fází Měsíce na displeji.

Nastavení času budíku





1. V režimu normálního zobrazení času stiskněte tlačítko [**ALARM**] a podržte jej stisknuté po dobu 2 sekund, dokud nezačnou blikat číslice hodin budíku. Konzole tak přejde do režimu nastavení času budíku.
2. Stisknutím tlačítka [**^**] nebo [**V**] hodnoty změníte. Stisknutím a podržením příslušného tlačítka provedete nastavování rychleji.
3. Opětovným stisknutím tlačítka [**ALARM**] přejděte k nastavení minut. Číslice minut začne blikat.
4. Stisknutím tlačítka [**^**] nebo [**V**] upravte blikající číslice.
5. Stisknutím tlačítka [**ALARM**] volbu uložte a ukončete nastavování.

Poznámka:

- V režimu budíku bude na displeji LCD blikat ikona „  “.
- Funkce budíku se automaticky zapne, jakmile nastavíte čas buzení.

Aktivace budíku a předběžného alarmu teploty

1. Stisknutím tlačítka [**ALARM**] v normálním režimu zobrazíte po dobu 5 sekund čas budíku.
2. Je-li zobrazen čas budíku, opětovným stisknutím tlačítka [**ALARM**] funkci budíku aktivujete. **Nebo** stiskněte tlačítko [**ALARM**] dvakrát, a aktivujete tak alarm s funkcí předběžného varování před náledím.

 	 	 
Budík vypnut	Budík zapnut	Alarm s varováním před náledím

Poznámka:

Klesne-li venkovní teplota pod $-3\text{ }^{\circ}\text{C}$, aktivuje se předběžné varování před náledím. Po dobu 30 minut bude blikat ikona varování před náledím a poté začne znít přednastavený alarm.

Nastane-li čas budíku, budík začne znít.

Budík může být zastaven následujícím postupem:

- Nedojde-li k žádné operaci, bude zvonění budíku znít po dobu 2 minut a budík se znovu aktivuje následující den.
- Stisknutím tlačítka [**SNOOZE**] přejdete do režimu opakovaného buzení a budík začne znovu znít za 5 minut.
- Stisknutím tlačítka [**SNOOZE**] a jeho podržením po dobu 2 sekund budík zastavíte a budík se aktivuje znovu následující den.
- Stisknutím tlačítka [**ALARM**] budík zastavíte a budík se aktivuje znovu následující den.

Poznámka:

- Opakované buzení může být používáno nepřetržitě během 24 hodin.
- V režimu opakovaného buzení bude ikona budíku „  “ neustále blikat.

Funkce teploty/vlhkosti a jejich trend

Pomocí přepínače [$^{\circ}\text{C}/^{\circ}\text{F}$] vyberte jednotku zobrazení teploty.

Indikátor trendu teploty/vlhkosti ukazuje trendy změn v následujících několika minutách.

Šipkový ukazatel			
-------------------------	---	---	---

Poznámka:

- Klesne-li vnitřní teplota pod $-40\text{ }^{\circ}\text{C}$, zobrazí se na displeji LCD text „Lo“. Stoupne-li teplota nad $70\text{ }^{\circ}\text{C}$, zobrazí se na displeji LCD text „HI“.
- Klesne-li venkovní teplota pod $-40\text{ }^{\circ}\text{C}$, zobrazí se na displeji LCD text „Lo“. Stoupne-li teplota nad $80\text{ }^{\circ}\text{C}$, zobrazí se na displeji LCD text „HI“.
- Klesne-li vlhkost pod 1% , zobrazí se na displeji LCD text „Lo“. Stoupne-li vlhkost nad 99% , zobrazí se na displeji LCD text „HI“.

Indikátor komfortu v místnosti

Zobrazení komfortu je piktogram, který se zakládá na vnitřní teplotě a vlhkosti vzduchu. Tyto hodnoty pak určují úroveň komfortu.

		
Příliš chladno	Komfort	Příliš horko

Poznámka:

- Zobrazení komfortu se může při stejné teplotě v závislosti na vlhkosti lišit.
- Je-li teplota nižší než $0\text{ }^{\circ}\text{C}$ nebo vyšší než $60\text{ }^{\circ}\text{C}$, indikátor komfortu se nezobrazuje.

Bezdrátový příjem signálu senzoru

1. Na konzoli se zobrazuje síla signálu bezdrátového senzoru 5 v 1, viz níže uvedená tabulka:

		
Bez signálu	Slabý signál	Dobrý signál

2. Pokud byl příjem signálu přerušeno a do 15 minut nedojde k jeho obnovení, ikona signálu zmizí. U odpovídajícího kanálu se místo teploty a vlhkosti zobrazí text „Er“.
3. Pokud do 48 hodin nedojde k obnovení signálu, bude se text „Er“ zobrazovat trvale. K opětovnému spárování senzoru je nutné vyměnit baterie a poté stisknout tlačítko [**SENSOR/WI-FI**].

Zobrazení venkovního kanálu (volitelná funkce s doplňkovými senzory teploty a vlhkosti)

Tato konzole se může spárovat s bezdrátovým senzorem 5 v 1 a až 7 bezdrátovými senzory teploty a vlhkosti. Máte-li více než 2 senzory, můžete v normálním režimu přepínat stisknutím tlačítka [**CHANNEL**] mezi různými bezdrátovými kanály. Další možností je tlačítko [**CHANNEL**] stisknout a podržet stisknuté po dobu 2 sekund, připojené kanály se tak budou automaticky cyklicky zobrazovat ve 4sekundovém intervalu.

Je-li aktivní režim automatického cyklování a chcete jej ukončit a zobrazit aktuální kanál, stiskněte tlačítko [**CHANNEL**].

Větr

Přehled části s ukazateli rychlosti a směru větru

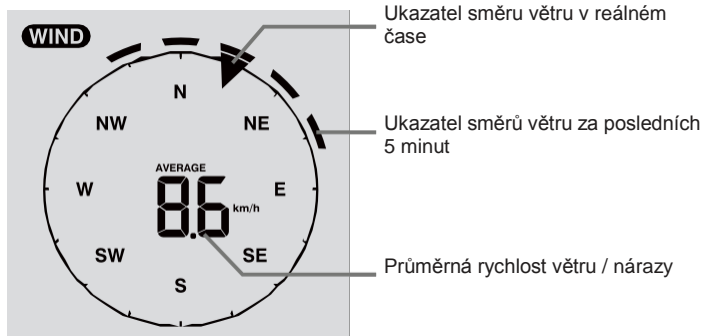

Nastavení jednotky rychlosti větru a formátu zobrazení směru větru

1. V normálním režimu přejděte stisknutím tlačítka [WIND] a jeho podržením po dobu 2 sekund do režimu jednotky rychlosti větru. Jednotka začne blikat. Stisknutím tlačítka [^] nebo [V] změníte jednotku rychlosti větru v tomto pořadí: m/s → km/h → knots → mph.
2. Opětovným stisknutím tlačítka [WIND] se vrátíte zpět do normálního režimu.

Výběr režimu zobrazení větru

V normálním režimu přepínáte stisknutím tlačítka [WIND] mezi rychlostí větru **AVERAGE** a **GUST**.

Index počasí

V části indexu počasí lze stisknutím tlačítka [INDEX] zobrazit index počasí v tomto pořadí:

POCITOVÉ hodnoty

Index pocitové teploty určuje, jak lidé ve skutečnosti vnímají venkovní teplotu.

Teplotní index

Teplotní index se určuje na základě údajů teploty a vlhkosti bezdrátového senzoru 5 v 1, pokud se teplota pohybuje mezi 27 °C a 50 °C.

Rozsah teplotního indexu	Varování	Vysvětlení
27 až 32 °C	Varování	Možnost únavy z tepla
33 až 40 °C	Důrazné varování	Možnost dehydratace z tepla
41 až 54 °C	Nebezpečí	Pravděpodobné vyčerpání z tepla
≥55 °C	Extrémní nebezpečí	Vysoké riziko dehydratace/úpalu

Efektivní teplota







Kombinace údajů teploty a rychlosti větru bezdrátového senzoru 5 v 1 určuje aktuální faktor efektivní teploty.

Rosný bod

- Rosný bod je teplota, pod kterou vodní páry obsažené ve vzduchu kondenzují při konstantním barometrickém tlaku do kapalné vody ve stejné míře, jako se vypařují. Voda kondenzovaná na pevném povrchu se nazývá *rosa*.
- Teplota rosného bodu se určuje na základě údajů teploty a vlhkosti z bezdrátového senzoru 5 v 1.

Předpověď počasí

Vestavěný barometr může zaznamenat změny atmosférického tlaku. Na základě shromážděných údajů lze v poloměru do vzdálenosti 30–50 km předpovídat podmínky počasí v následujících 12–24 hodinách.

					
Jasno	Polojasno	Zataženo	Děšť	Děšť/bouřka	Sněhové srážky

Poznámka:

- Přesnost celkové předpovědi počasí založené na tlaku je přibližně 70 až 75 %.
- Předpověď počasí předvídá počasí v následujících 12–24 hodinách, nemusí nutně odrážet aktuální situaci.
- Předpověď počasí **SNĚHOVÉ SRÁŽKY** se nezakládá na atmosférickém tlaku, ale na venkovní teplotě. Jakmile je teplota nižší než $-3\text{ }^{\circ}\text{C}$, zobrazí se na displeji LCD ikona počasí **SNĚHOVÉ SRÁŽKY**.

Barometrický tlak

Atmosférický tlak je tlak na jakémkoli místě zemského povrchu způsobený vahou vzduchového sloupce nad ním. Atmosférický tlak představuje průměrný tlak a se zvyšující se nadmořskou výškou postupně klesá. K měření atmosférického tlaku používají meteorologové barometry. Počasí silně ovlivňuje změny atmosférického tlaku, proto je možné předpovídat počasí na základě změn tlaku.



Nastavení jednotky barometru

V normálním režimu změňte stisknutím tlačítka [**BARO UNIT**] jednotky barometru v tomto pořadí: hPa → inHg → mmHg.

Zobrazení absolutních/relativních barometrických údajů

V normálním režimu přepínáte stisknutím tlačítka [**BARO**] a jeho podržením mezi barometrickými údaji **ABSOLUTE/RELATIVE**.

Nastavení relativní hodnoty atmosférického tlaku

Přejděte k části „Pokročilá nastavení ve webovém rozhraní“ na straně 11.

Pokud je váš místní relativní údaj například 1 010 hPa a údaj jednotky je, řekněme, 1 013 hPa, poté zadejte do pole hodnotu „-3“.

Úhrn srážek

V části **ÚHRN SRÁŽEK** se zobrazují údaje o úhrnu a intenzitě srážek.



Nastavení jednotky srážek

1. Stisknutím tlačítka [**RAIN**] a jeho podržením po dobu 2 sekund přejděte do režimu nastavení jednotky.
2. Stisknutím tlačítka [**Λ**] nebo [**V**] přepnete mezi jednotkami srážek mm a palce.
3. Stisknutím tlačítka [**RAIN**] volbu potvrďte a ukončete nastavování.

Výběr režimu zobrazení srážek

Stisknutím tlačítka [**RAIN**] přepínáte mezi následujícími údaji:

1. **HOURLY** – celkový úhrn srážek za poslední hodinu

2. **DAILY** – celkový úhrn srážek od půlnoci
3. **WEEKLY** – celkový úhrn srážek za aktuální týden
4. **MONTHLY** – celkový úhrn srážek za aktuální kalendářní měsíc
5. **Total** – celkový úhrn srážek od posledního resetování
6. **Rate** – aktuální intenzita srážek za poslední hodinu (aktualizuje se každých 24 sekund)

Resetování záznamu celkového úhrnu srážek

V normálním režimu resetujete stisknutím tlačítka [**HISTORY**] a jeho podržením po dobu 2 sekund záznam celkového úhrnu srážek.

Poznámka:

Premisťujete-li bezdrátový senzor 5 v 1 na jiné místo, resetujte k zajištění správnosti údajů všechny záznamy úhrnů srážek.

Záznam MAX./MIN. údajů

Ke snadnému zhlédnutí zaznamenává konzole akumulované MAX./MIN. údaje o počasí s odpovídajícím časovým razítkem.

Zobrazení akumulovaných MAX./MIN. údajů

V normálním režimu zobrazíte MAX./MIN. záznamy stisknutím tlačítka [**MAX/MIN**]. Pořadí zobrazení je následující: indoor (nebo aktuálního kanálu) MAX temperature → indoor (nebo aktuálního kanálu) MIN temperature → indoor (nebo aktuálního kanálu) MAX humidity → indoor (nebo aktuálního kanálu) MIN humidity → outdoor MAX temperature → outdoor MIN temperature → outdoor MAX humidity → outdoor MIN humidity → MAX average wind speed → MAX gust → MAX relative pressure → MIN relative pressure → MAX absolute pressure → MIN absolute pressure → MAX FEELS LIKE → MIN FEELS LIKE → MAX heat index → MIN heat index → MAX wind chill → MIN wind chill → MAX dew point → MIN dew point → MAX daily rainfall.

Smazání MAX./MIN. záznamů

Stisknutím tlačítka [**MAX/MIN**] a jeho podržením po dobu 2 sekund resetujete MAX./MIN. záznamy zadané části displeje s počasím.

Poznámka:

Na displeji LCD se zobrazí také ikona „**HISTORY**“ a záznamy údajů s časem a datem.

Údaje historie za posledních 24 hodin

Konzole automaticky ukládá údaje o počasí za posledních 24 hodin.

1. Stisknutím tlačítka [**HISTORY**] zobrazíte začátek údajů o počasí aktuální hodiny. Pokud je například aktuálně 8. března 07:25, zobrazí se na displeji hodnota 8. března 07:00.
2. Opakovaným stisknutím tlačítka [**HISTORY**] zobrazíte starší údaje z posledních 24 hodin, např. 06:00 (8. března), 05:00 (8. března), ..., 10:00 (7. března), 09:00 (7. března), 08:00 (7. března).

Poznámka:

Na displeji LCD se zobrazí také ikona „**HISTORY**“ a záznamy údajů historie s časem a datem.

Nastavení upozornění na počasí

Funkce upozornění na počasí upozorňuje na určité podmínky počasí. Jakmile dojde ke splnění kritérií pro upozornění, aktivuje se zvuk alarmu a na displeji LCD začne blikat ikona upozornění.

Nastavení upozornění

1. Stisknutím tlačítka [**ALERT**] vyberete a zobrazíte požadovaný údaj upozornění na počasí v níže uvedeném pořadí:

Pořadí údajů pro upozornění	Rozsah nastavení	Část displeje	Výchozí hodnota
Upozornění na vysokou vnitřní teplotu (aktuální kanál)	-40 až 80 °C	Vnitřní teplota a vlhkost / kanál	40 °C
Upozornění na nízkou vnitřní teplotu (aktuální kanál)			0 °C
Upozornění na vysokou vnitřní vlhkost (aktuální kanál)	1 až 99 %		80 %
Upozornění na nízkou vnitřní vlhkost (aktuální kanál)			40 %
Upozornění na vysokou venkovní teplotu	-40 až 80 °C	Venkovní teplota a vlhkost	40 °C
Upozornění na nízkou venkovní teplotu			0 °C
Upozornění na vysokou venkovní vlhkost	1 až 99 %		80 %
Upozornění na nízkou venkovní vlhkost			40 %
Průměrná rychlost větru	0,1 až 50 m/s	Směr a rychlost větru	17,2 mm/h
Pokles tlaku	1 až 10 hPa	Barometr	3 hPa
Úhrn srážek za hodinu	1 až 1 000 mm	Úhrn srážek	100 mm

2. Zobrazuje-li se aktuální údaj upozornění, přejděte stisknutím tlačítka [**ALERT**] a jeho podržením po dobu 2 sekund k nastavení upozornění a údaj upozornění začne blikat.
3. Stisknutím tlačítka [**▲**] nebo [**▼**] upravíte hodnotu. Tlačítko můžete také stisknout a podržet a provádět tak nastavování rychleji.
4. Stisknutím tlačítka [**ALERT**] hodnotu potvrďte.
5. Stisknutím tlačítka [**ALARM**] přepnete mezi zapnutím/vypnutím příslušného upozornění.
6. Stisknutím tlačítka [**ALERT**] přejdete k dalšímu údaji upozornění.



7. K uložení stavu zapnutí/vypnutí upozornění a k návratu do normálního režimu stiskněte jakékoli tlačítko na přední straně. Nedojde-li po dobu 30 sekund ke stisknutí žádného tlačítka, dojde k automatickému přechodu zpět do normálního režimu.

Zastavení aktivního upozornění

Stisknutím tlačítka [**SNOOZE**] alarm upozornění ztišíte, nebo nechte alarm automaticky vypnout po 2 minutách znění.

Poznámka:

- Jakmile se upozornění spustí, bude alarm znít po dobu 2 minut a příslušná ikona upozornění a údaj budou blikat.
- Dojde-li k automatickému vypnutí alarmu po 2 minutách, bude ikona upozornění a údaj stále blikat, dokud nebude údaj počasí mimo rozsah pro upozornění.
- Upozornění na počasí bude znovu znít, pokud bude údaj počasí opět v rozsahu pro

Údržba

Výměna baterií

Pokud se v části OUT nebo CH zobrazuje indikátor slabé baterie „“, znamená to, že stav nabití baterie bezdrátového senzoru aktuálního kanálu nebo venkovního senzoru 5 v 1 je nízký. Je nutné vyměnit všechny baterie v senzoru aktuálního kanálu najednou.

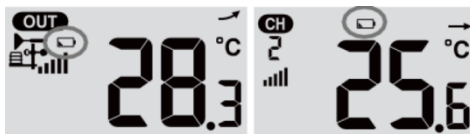

Čištění záchytného trychtýře na srážky

1. Otočením o 30° proti směru hodinových ručiček odšroubujte záchytný trychtýř na srážky.
2. Jemně jej sejměte.
3. Odstraňte veškeré nečistoty a hmyz a trychtýř vyčistěte.
4. Jakmile bude trychtýř čistý a zcela suchý, namontujte jej zpět.

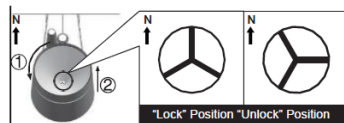

Čištění senzoru teploty a vlhkosti v bezdrátovém senzoru 5 v 1

1. Sejměte 2 šrouby ve spodní části radičního krytu.
2. Kryt jemně stáhněte.
3. Opatrně odstraňte veškeré nečistoty a hmyz na krytu senzoru (zabraňte vniknutí vlhkosti do senzorů uvnitř).
4. Kryt omyjte vodou, abyste odstranili veškeré nečistoty a hmyz.
5. Jakmile budou všechny součásti čisté a zcela suché, namontujte je zpět.

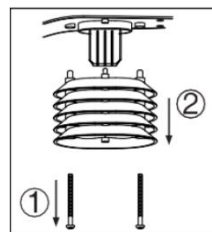

Společnost Technotrade tímto prohlašuje, že tento výrobek WS 1900 vyhovuje nezbytným požadavkům a dalším příslušným ustanovením směrnice 2014/53/EU a směrnice ROHS 2011/65/ES. Originál prohlášení o shodě EU lze nalézt na webu: www.technoline.de/doc/4029665019000

Technické údaje

Stanice

Obecné údaje

Rozměry (Š x V x H)	136 x 168 x 24,5 mm
Hmotnost	370 g (s bateriemi)
Hlavní napájení	5 V stejnosm., 1A adaptér HX075-0501000-AG-001
Záložní baterie	3V baterie CR2032
Rozsah provozní teploty	-5 až 50 °C

Údaje komunikace přes síť Wi-Fi

Standard Wi-Fi	802.11 b/g/n
Provozní frekvence	2,4 GHz

a přenosový výkon sítě Wi-Fi	b: 17,0 dBm/g: 13,5 dBm/n: 12,5 dBm
Podporovaný typ zabezpečení směrovače	WPA/WPA2, OPEN, WEP (WEP podporuje pouze hexadecimální heslo)
Podporovaná zařízení k nastavení UI	Chytrá zařízení, notebooky nebo počítače s vestavěnou funkcí sítě Wi-Fi s režimem AP: chytré telefony se systémem Android, tablety se systémem Android, zařízení iPhone a iPad nebo počítače se systémy Windows
Doporučené webové prohlížeče k nastavení UI	Webové prohlížeče, které podporují HTML 5, jako jsou například nejnovější verze prohlížečů Chrome, Safari, Edge, Firefox nebo Opera

Údaje komunikace bezdrátových senzorů

Podporované senzory	1 bezdrátový venkovní senzor počasí 5 v 1 a až 7 bezdrátových vnitřních senzorů teploty a vlhkosti
Rádiová frekvence a přenosový výkon	868 MHz 7 dBm
RF dosah přenosu	150 m

Údaje související s funkcí času

Zobrazení času	HH: MM
Formát hodin	12hod. dop./odp. nebo 24hod.
Zobrazení data	DD/MM nebo MM/DD
Metoda synchronizace času	Synchronizace UTC prostřednictvím časového serveru v internetu
Jazyky pro dny v týdnu	EN/DE/FR/ES/IT/NL/RU
Časové pásmo	+13 až -12 hodin
DST	ZAPNUTO/VYPNUTO

Údaje funkce a zobrazení barometru

Poznámka: Následující údaje jsou uvedeny v zobrazovaném pořadí nebo tak, jak se pomocí konzole ovládají.

Jednotka barometru	hPa, inHg a mmHg
Rozsah měření	540 až 1 100 hPa (rozsah relativního nastavení 930 až 1 050 hPa)
Přesnost	(700 až 1 100 hPa \pm 5 hPa) / (540 až 696 hPa \pm 8 hPa) (20.67 ~ 32.48inHg \pm 0.15inHg)/(15.95 ~ 20.55inHg \pm 0.24inHg) (525 až 825 mmHg \pm 3,8 mmHg) / (405 až 522 mmHg \pm 6 mmHg) Typicky při 25 °C
Rozlišení	1 hPa /0,1 mmHg
Předpověď počasí	Slunečno/jasno, polojasno, zataženo, déšť, déšť/bouřky a sněžení
Režimy zobrazení	Aktuální
Režimy paměti	Historické údaje za posledních 24 hodin, denní max./min. údaje
Alarm	Upozornění na změnu tlaku

Údaje funkce a zobrazení vnitřní/venkovní teploty

Poznámka: Následující údaje jsou uvedeny v zobrazovaném pořadí nebo tak, jak se pomocí konzole ovládají.

Jednotka teploty	°C a °F
Rozsah zobrazení	Vnitřní: -40 až 70 °C, venkovní: -40 až 80 °C

Přesnost vnitřní teploty	<0 °C nebo >40 °C ±2 °C 0 až 40 °C ±1 °C
Přesnost venkovní teploty	60,1 až 80 °C ±0,8 °C 5,1 až 60 °C ±0,4 °C -19,9 až 5 °C ±1 °C -40 až -20 °C ±1,5 °C
Rozlišení	°C/°F (1 desetinné místo)
Režimy zobrazení	Aktuální
Režimy paměti	Historické údaje za posledních 24 hodin, denní max./min. údaje
Alarm	Upozornění na vysokou/nízkou teplotu

Údaje funkce a zobrazení vnitřní/venkovní vlhkosti

Poznámka: Následující údaje jsou uvedeny v zobrazovaném pořadí nebo tak, jak se pomocí konzole ovládají.

Jednotka vlhkosti	%
Rozsah zobrazení	1 až 99 %
Přesnost vnitřní teploty	20 až 39 % nebo 71 až 90 % rel. vlh. ±8 % rel. vlh. při 25 °C 40 až 70 % rel. vlh. ±5 % rel. vlh. při 25 °C
Přesnost venkovní teploty	1 až 20 % rel. vlh. ±6,5 % rel. vlh. při 25 °C 21 až 80 % rel. vlh. ±3,5% rel. vlh. při 25 °C 81 až 99 % rel. vlh. ±6,5% rel. vlh. při 25 °C
Rozlišení	1%
Režimy zobrazení	Aktuální
Režimy paměti	Historické údaje za posledních 24 hodin, max./min. údaje
Alarm	Upozornění na vysokou/nízkou vlhkost

Údaje funkce a zobrazení směru a rychlosti větru

Poznámka: Následující údaje jsou uvedeny v zobrazovaném pořadí nebo tak, jak se pomocí konzole ovládají.

Jednotka rychlosti větru	míle/h, m/s, km/h a uzly
Rozsah zobrazení rychlosti větru	0 až 112 mil/h, 50 m/s, 180 km/h, 97 uzlů
Rozlišení	0,1 míle/h, 0,1 m/s, 0,1 km/h, 0,1 uzlu
Přesnost rychlosti	<5 m/s: ±0,5 m/s; >5 m/s: ±6 % (která hodnota je vyšší)
Režim zobrazení	Nárazy/průměrně
Režimy paměti	Historické údaje za posledních 24 hodin, max. nárazy / průměrně
Alarm	Upozornění na vysokou rychlost větru (průměrně/nárazy)
Rozlišení směru větru	16 směrů

Údaje funkce a zobrazení srážek

Poznámka: Následující údaje jsou uvedeny v zobrazovaném pořadí nebo tak, jak se pomocí konzole ovládají.

Jednotka úhrnu srážek	mm a palce
Přesnost úhrnu srážek	±7 % nebo 1 vyklopení
Rozsah úhrnu srážek	0 až 19 999 mm
Rozlišení	0,254 mm
Režimy zobrazení	Aktuální
Režimy paměti	Historické údaje za posledních 24 hodin, max. údaje

Režim zobrazení úhrnu srážek	Úhrn srážek za hodinu / den / týden / měsíc / celkový úhrn
Alarm	Upozornění na vysoký úhrn srážek za den

Údaje funkce a zobrazení indexu počasí

Poznámka: Následující údaje jsou uvedeny v zobrazovaném pořadí nebo tak, jak se pomocí konzole ovládají.

Režim indexu počasí	Pocitová teplota, efektivní teplota, teplotní index a rosný bod
Rozsah pocitové teploty	-40 až 50 °C
Rozsah efektivní teploty	-40 až 18 °C, rychlost větru >4,8 km/h
Rozsah teplotního indexu	26 až 50 °C
Rozsah rosného bodu	-20 až 60 °C
Režimy zobrazení	Aktuální
Režimy paměti	Historické údaje za posledních 24 hodin, max./min. údaje

Bezdrátový senzor 5 v 1

Rozměry (Š x V x H)	343,5 x 393,5 x 136 mm
Hmotnost	734 g (s bateriemi)
Hlavní napájení	3x 1,5V baterie typu AA (doporučují se lithiové baterie)
Údaje o počasí	Teplota, vlhkost, rychlost a směr větru a úhrn srážek
RF dosah přenosu	150 m
Rádiová frekvence a přenosový výkon	868 MHz 7 dBm
Přenosový interval	<ul style="list-style-type: none"> • 12 sekund u údajů rychlosti a směru větru • 24 sekund u údajů teploty, vlhkosti a srážek
Provozní rozsah	-40 až 60 °C, jsou nutné lithiové baterie

Bezpečnostní opatření

- Důrazně doporučujeme přečíst si návod k obsluze a uschovat jej. Výrobce ani dodavatel nenesou žádnou odpovědnost za žádné nesprávné údaje, ztrátu údajů při exportu ani za žádné jiné následky, které hrozí při nepřesném odečtu.
- Tento výrobek je určen k používání v domácnosti jako indikace podmínek počasí. Tento výrobek není pro použití pro lékařské účely nebo pro veřejnou informaci
- Nevystavujte jednotku nadměrné síle, nárazům, prašnosti, velké teplotě nebo vlhkosti.
- Ventilační otvory nezakrývejte žádnými předměty, jako jsou noviny, záclony atd.
- Neponořujte jednotku do vody. Vylijete-li na jednotku vodu, okamžitě ji vysušte měkkým hadříkem nepouštějícím vlákna.
- Nečistěte jednotku abrazivními ani korozivními materiály.
- Nesnažte se vniknout ke vnitřním součástem jednotky. Došlo by ke zrušení platnosti záruky.
- Umístěním tohoto výrobku na určité druhy dřeva může dojít k poškození jejich povrchu, za které nenesou výrobce žádnou odpovědnost. S žádostí o informace k péči o nábytek se obraťte na výrobce nábytku.
- Používejte pouze nové nabitě baterie. Nekombinujte nové baterie se starými.

- Používejte výhradně přídatná zařízení a příslušenství doporučená výrobcem.
- Obrázky obsažené v tomto návodu se mohou od skutečného vzhledu lišit.
- Při likvidaci tohoto výrobku zajistěte, aby byl shromážděn samostatně a bylo s ním speciálně naloženo.
- Použité baterie zlikvidujte podle pokynů.
- **VAROVÁNÍ:** Pokud je baterie vyměněna za nesprávný typ, hrozí nebezpečí výbuchu.
- Síťová zásuvka musí být namontována v blízkosti zařízení a musí být snadno přístupná.
- Obsah tohoto návodu se nesmí reprodukovat bez souhlasu výrobce.
- Technické údaje tohoto výrobku a obsah návodu k obsluze se mohou změnit bez předchozího upozornění.
- Je-li nutné nějaké součásti vyměnit, zajistěte, aby servisní technik použil náhradní díly uvedené výrobcem, které mají stejné vlastnosti jako původní díly. Nahrazení neschválenými součástmi může vést k požáru, úrazu elektrickým proudem nebo k jiným rizikům.
- Tento výrobek není hračkou. Držte mimo dosah dětí.
- Konzole je určena k používání pouze ve vnitřních prostorách.
- Umístěte konzoli do vzdálenosti nejméně 20 cm od okolních osob.
- Tato hlavní jednotka je určena pro použití ve vnitřních prostorách.
- Nevystavujte jednotku působení nadměrné síly ani otřesům.
- Nevystavujte jednotku extrémním teplotám, přímému slunečnímu svitu, prachu či vlhkosti.
- Neponořujte do vody.
- Vyhněte se kontaktu s jakýmkoliv korozivním materiálem.
- Nevhazujte jednotku do ohně, hrozí nebezpečí exploze.
- Neotevírejte vnitřní kryt a nemanipulujte s žádnými součástkami této jednotky.

Bezpečnostní opatření u baterií

- Používejte pouze alkalické baterie, nikdy ne dobíjecí baterie.
- Vložte baterie se správnou polaritou (+/-).
- Vždy vyměňte kompletní sadu baterií.
- Nikdy nemíchejte dohromady použité a nové baterie.
- Slabé baterie okamžitě vyjměte.
- Jestliže zařízení nepoužíváte, vyjměte z něj baterie.
- Baterie nenabíjejte a nevhazujte je do ohně – mohou explodovat.
- Baterie skladujte mimo dosah kovových předmětů, kontakt s nimi může způsobit zkrat.
- Nevystavujte baterie extrémním teplotám, vlhkosti či přímému slunečnímu svitu.
- Veškeré baterie skladujte mimo dosah dětí. Hrozí riziko udušení.

Výrobek použijte pouze k zamýšlenému účelu!

Likvidace baterií podle předpisů

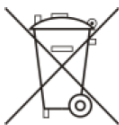

Staré baterie nepatří do domovního odpadu, protože by mohly ohrožovat zdraví a poškodit životní prostředí. Použité baterie můžete zdarma vrátit prodejci a do sběrných míst. Jako koncoví uživatelé jste vázáni zákonem použité baterie vrátit distributorům a do jiných sběrných míst!

Povinnosti dle zákona o elektrických zařízeních



Tento symbol znamená, že po ukončení životnosti elektrického zařízení je nutno jej likvidovat odděleně od běžného domovního odpadu. Zařízení vraťte do místního sběrného místa nebo centra pro recyklaci. To platí pro všechny země Evropské unie a ostatní evropské země se samostatným systémem shromažďování odpadu.

Stacja pogody z Wi-Fi oraz profesjonalnym czujnikiem 5 w 1
Model: WS1900
Instrukcja obsługi



Wstęp.....	2
Przegląd	2
Montaż i konfiguracja	4
Włączanie stacji.....	6
Parowanie czujnika meteorologicznego 5 w 1 ze stacją.....	7
Parowanie dodatkowych czujników i stacji (opcjonalnych).....	7
Tworzenie konta na serwerze pogodowym i konfiguracja połączenia Wi-Fi.....	7
Tworzenie konta na Weather Underground	7
Tworzenie konta Weathercloud	8
Konfiguracja połączenia Wi-Fi.....	9
Konfiguracja połączenia z serwerem pogodowym.....	10
Zaawansowana konfiguracja w interfejsie internetowym.....	12
Wyświetlanie danych meteorologicznych na stronie WUnderground	12
Wyświetlanie danych meteorologicznych na stronie Weathercloud.....	13
Aktualizacja oprogramowania	13
Inne ustawienia i funkcje stacji	14
Ustawianie czasu	15
Faza księżycy	15
Skierowanie bezprzewodowego czujnika 5 w 1 na południe.....	15
Ustawianie czasu alarmu	16
Aktywacja alarmu i alarmu ostrzegającego o temperaturze.....	16
Funkcja i trend temperatury/wilgotności.....	16
Wskazanie komfortu warunków w pomieszczeniu	17
Bezprzewodowy odbiór sygnału czujnika	17
Wiatr	18
Temperatura odczuwalna	18
Prognoza pogody.....	19
Ciśnienie barometryczne	19
Opady	19
Zarejestrowane dane maks./min.....	20
Dane historyczne z ostatnich 24 godzin.....	20
Konfiguracja alertu pogodowego.....	21
Konserwacja	22
Wymiana baterii.....	22
Czyszczenie zbiornika na deszcz	22
Czyszczenie termohigrometru w bezprzewodowym czujniku 5 w 1.....	22
Specyfikacja	22
Środki ostrożności.....	25
Ostrzeżenia bezpieczeństwa dotyczące baterii	26

Wstęp

Dziękujemy za zakup stacji pogody z Wi-Fi i profesjonalnym czujnikiem 5 w 1. System gromadzi i automatycznie wysyła dokładne i szczegółowe dane na temat pogody na strony Weather Underground oraz Weathercloud – popularnych pogodowych serwisów internetowych, które umożliwiają wprowadzanie lokalnych danych na temat pogody przez obserwatorów posiadających automatyczne osobiste stacje pogody oraz swobodny dostęp do tych danych dla pozostałych użytkowników internetu. Wydajność oraz szereg opcji i czujników to atuty, które zadowolą profesjonalnych obserwatorów pogody i entuzjastów zjawisk meteorologicznych. Lokalna prognoza pogody, wskazania maksymalne/minimalne, sumy i średnie dla niezliczonych danych pogodowych bez użycia komputera.

Do stacji – przekazującej informacje o temperaturze wewnętrznej/zewnętrznej, wilgotności, jak również dane na temat wiatru i opadów – można dodać maksymalnie 7 opcjonalnych czujników. Stacja przekazuje temperaturę i wilgotność do konsoli. Żaden z dwóch czujników nie wymaga złożenia ani kalibracji, dzięki czemu ich instalacja jest niezwykle łatwa. Czujniki przekazują dane do konsoli za pomocą sygnału częstotliwości radiowej niskiej mocy o zasięgu do 150 m (linia widzenia).

Szybki procesor konsoli przetwarza odebrane dane pogodowe, które mogą być przesłane na serwer Wunderground.com oraz weathercloud.net przez domową sieć Wi-Fi. Konsola może być synchronizowana z internetowym serwerem czasu, aby zapewnić precyzję wskazań czasu na konsoli i w danych pogodowych. Ekran LCD wyświetla czytelne wskazania danych pogodowych i posiada zaawansowane funkcje, takie jak alert o wysokim/niskim odczycie, wskazanie temperatury odczuwalnej oraz wskazania maks./min. Możliwość kalibracji i funkcja wyświetlania fazy księżyca sprawiają, że niniejszy system jest niezwykle spersonalizowany, a jednocześnie jest to profesjonalna stacja meteorologiczna na własnym podwórku.

Uwaga:

Niniejsza instrukcja obsługi zawiera użyteczne informacje dotyczące prawidłowej obsługi i konserwacji urządzenia. Prosimy uważnie przeczytać całą instrukcję obsługi, zapoznać się z funkcjami i zachować instrukcję, aby móc z niej skorzystać w przyszłości.

Przegląd

Stacja bazowa

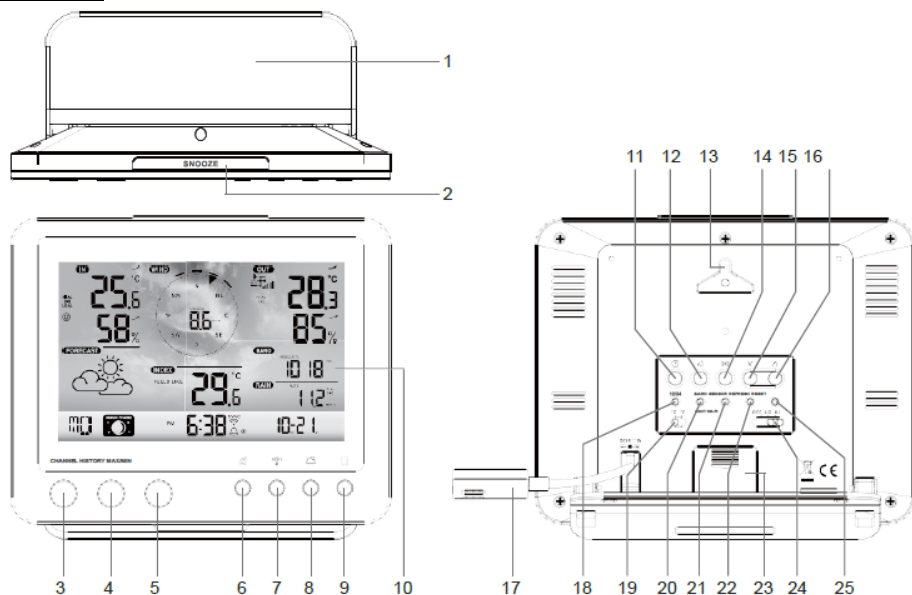

- | | | |
|-------------------------|--------------------------------------|-------------------------------|
| 1. Podstawka | 10. Wyświetlacz LCD | 19. Przełącznik [°C/°F] |
| 2. Przycisk [SNOOZE] | 11. Przycisk [CLOCK SET] | 20. Przycisk [BARO UNIT] |
| 3. Przycisk [CHANNEL] | 12. Przycisk [ALARM] | 21. Przycisk [SENSOR/WI-FI] |
| 4. Przycisk [HISTORY] | 13. Uchwyt do montażu
naściennego | 22. Przycisk [REFRESH] |
| 5. Przycisk [MAX/MIN] | 14. Przycisk [ALERT] | 23. Komora baterii |
| 6. Przycisk [WIND] | 15. Przycisk [V] | 24. Przycisk [OFF/LO/HI] |
| 7. Przycisk [INDEX] | 16. Przycisk [Λ] | 25. Przycisk [RESET] |
| 8. Przycisk [BARO] | 17. Złącze zasilania | |
| 9. Przycisk [RAIN] | 18. Przycisk [12/24] | |

Wyświetlacz LCD

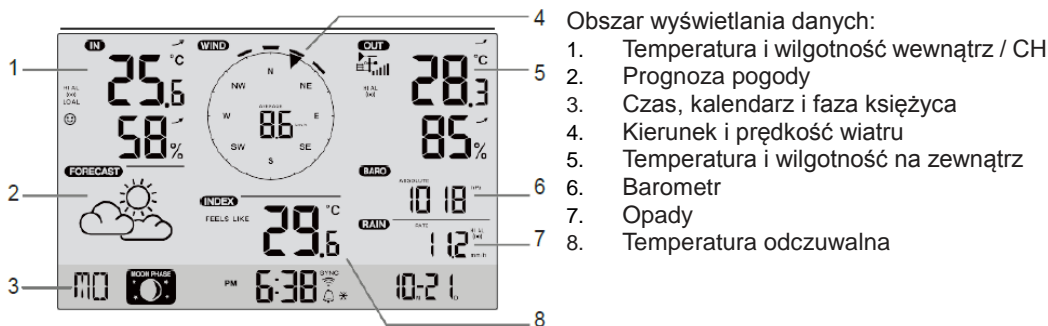

Bezprzewodowy czujnik meteorologiczny 5 w 1

1. Zbiornik na deszcz
2. Poziomica
3. Antena
4. Czasze wiatromierza
5. Słupek montażowy
6. Osłona radiacyjna
7. Wiatrowskaz
8. Podstawa montażowa
9. Klamra montażowa
10. Czerwony wskaźnik diodowy
11. Przycisk [RESET]
12. Pokrywa baterii
13. Śruby

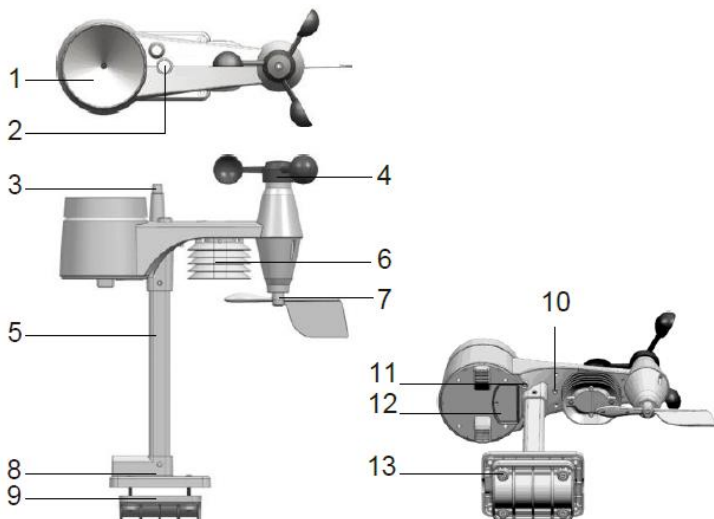

Deszczomierz

1. Zbiornik na deszcz
2. Wywrotki
3. Czujnik deszczu
4. Otwory spustowe

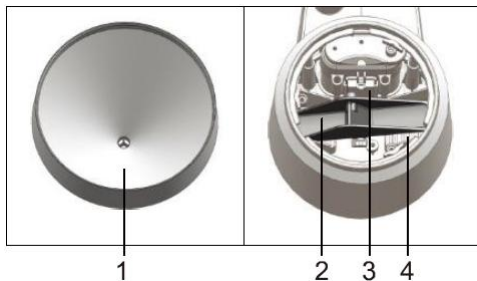

Czujnik temperatury i wilgotności

1. Osłona radiacyjna, obudowa czujnika
2. Czujnik temperatury i wilgotności (wewnątrz osłony radiacyjnej)

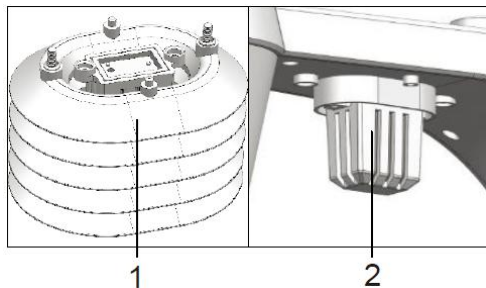

Czujnik wiatru

1. Czasze wiatromierza (anemometru)
2. Wiatrowskaz

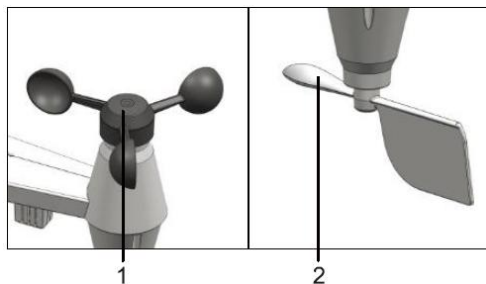

Montaż i konfiguracja

Montaż bezprzewodowego czujnika 5 w 1

Bezprzewodowy czujnik 5 w 1 mierzy prędkość wiatru, kierunek wiatru, opady atmosferyczne, temperaturę i wilgotność powietrza. Czujnik nie wymaga złożenia ani kalibracji, dzięki czemu instalacja jest niezwykle łatwa.

Wkładanie baterii

Odkręć wkręty z pokrywy komory baterii znajdującej się na spodzie urządzenia i umieść w komorze baterie zgodnie z oznaczeniem biegunów +/- . Załóż i przykręć pokrywę komory baterii.

Uwaga:

- Upewnij się, że pierścień uszczelniający jest poprawnie ułożony, aby zapewnić szczelność i wodoodporność.
- Czerwona dioda zacznie migać co 12 sekund.

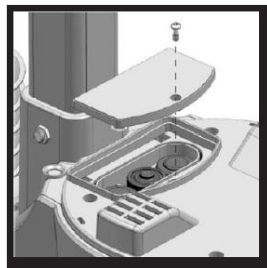

Montaż uchwyty i słupka

Krok 1

Umieść górną część słupka w kwadratowym otworze w czujniku meteorologicznym.

Uwaga:

Upewnij się, że oznaczenia na słupku i czujniku są do siebie dopasowane.

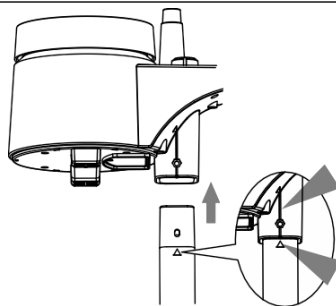

Krok 2

Umieść nakrętkę w sześciokątnym otworze w czujniku, następnie umieść śrubę z drugiej strony i skręć oba elementy, używając odpowiedniego klucza.

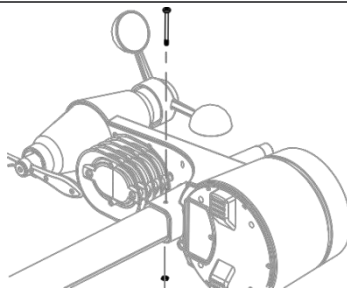

Krok 3

Umieść drugi koniec słupka w kwadratowym otworze w plastikowym uchwycie.

Uwaga:

Upewnij się, że oznaczenia na słupku i uchwycie są do siebie dopasowane.

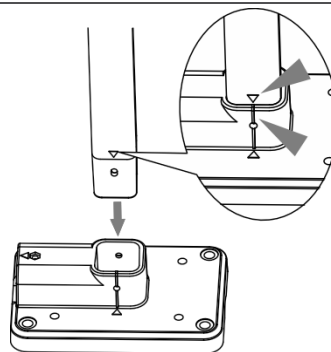

Krok 4

Umieść nakrętkę w sześciokątnym otworze w uchwycie, następnie umieść śrubę z drugiej strony i skręć oba elementy, używając odpowiedniego klucza.

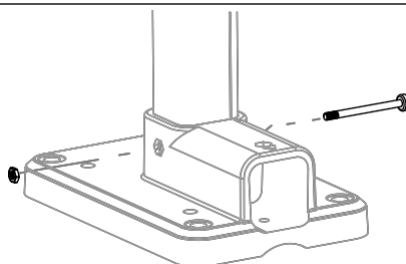

Bezprzewodowy czujnik 5 w 1 należy zamontować na otwartej przestrzeni, w której nad czujnikiem i w jego pobliżu nie będą znajdowały się żadne przeszkody, aby zapewnić prawidłowy pomiar opadów i wiatru. Zamontuj czujnik w taki sposób, aby jego mniejszy koniec wskazywał północ, co pozwoli właściwie zorientować wiatrowskaz.

Przymocuj uchwyt montażowy i klamrę (w zestawie) do masztu lub tyczki, tak aby czujnik znalazł się przynajmniej 1,5 m nad ziemią.

Przed ostatecznym przykręceniem czujnika upewnij się, że pęcherzyk powietrza na poziomicy znajduje się wewnątrz czarnego okręgu.

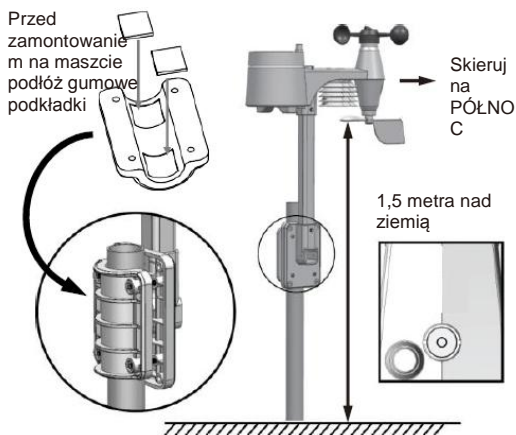

Stacja bazowa

Stację można sparować bezprzewodowo z zewnętrznym czujnikiem meteorologicznym 5 w 1 i maksymalnie 7 opcjonalnymi czujnikami bezprzewodowymi (nie są dołączone do zestawu).

Umieszczanie baterii podtrzymującej (nie jest dołączona do zestawu, opcjonalna)



1. Zdejmij pokrywę komory baterii znajdującą się na spodzie stacji bazowej.
2. Umieść nową baterię guzikową.
3. Wymień drzwiczki baterii.

Uwaga:

Bateria podtrzymująca umożliwia zachowanie: wskazania czasu i daty, wartości min./maks. i danych meteorologicznych z 24 godzin, wartości ustawień alertów, wartości przesunięcia danych meteorologicznych oraz historii kanałów czujników.

We wbudowanej pamięci zapisywane są: ustawienia routera i ustawienia serwera pogodowego

Włączanie stacji

1. Aby włączyć konsolę, podłącz zasilacz.
2. Po włączeniu zasilania konsoli wyświetlone zostaną wszystkie segmenty LCD.
3. Na konsoli uruchomiony zostanie tryb AP (punkt dostępowy).

Uwaga:

Jeżeli po podłączeniu zasilacza na wyświetlaczu LCD nie pojawią się żadne wskazania, naciśnij przycisk [**RESET**] za pomocą ostro zakończzonego przedmiotu.

Ustawianie kąta patrzenia na ekran LCD

W zwykłym trybie naciśnij przycisk [**^**] lub [**v**], aby wybrać kąt patrzenia na ekran, w zależności od tego, czy stacja będzie ustawiona na stole czy zamontowana na ścianie.

Parowanie czujnika meteorologicznego 5 w 1 ze stacją

Po włożeniu baterii konsola automatycznie wyszuka i połączy się z czujnikiem bezprzewodowym 5 w 1 (ikona anteny czujnika będzie migać).

Po nawiązaniu połączenia na LCD pojawi się ikona anteny i odczyty temperatury i wilgotności na zewnątrz, prędkości wiatru, kierunku wiatru i opadów atmosferycznych.

Wymiana baterii i ręczne parowanie czujnika

Po każdej wymianie baterii w czujniku bezprzewodowym 5 w 1 należy przeprowadzić ręczne parowanie.

1. Wymień wszystkie baterie w czujniku na nowe.
2. Naciśnij przycisk [**SENSOR/WI-FI**] na konsoli.
3. Naciśnij przycisk [**RESET**] na bezprzewodowym czujniku 5 w 1.

Parowanie dodatkowych czujników i stacji (opcjonalnych)

Konsola obsługuje do 7 dodatkowych czujników bezprzewodowych. Naciśnij przycisk [**SENSOR/WIFI**], aby ręcznie wyszukać czujnik dla wyświetlanego kanału. Po sparowaniu czujnika na wyświetlaczu konsoli pojawi się wskaźnik siły sygnału czujnika oraz odczyt warunków pogodowych.

Uwaga:

- Dodatkowe czujniki bezprzewodowe nie są dołączone do zestawu.

Tworzenie konta na serwerze pogodowym i konfiguracja połączenia Wi-Fi

Konsola umożliwia wysyłanie danych meteorologicznych do serwisu Wunderground i/lub Weathercloud za pośrednictwem routera Wi-Fi. Aby skonfigurować ustawienia, wykonaj poniższe kroki.

Uwaga:

Strony internetowe Weather Underground oraz Weathercloud mogą ulec zmianie.

Tworzenie konta na Weather Underground

1. Na stronie <https://www.wunderground.com> w prawym górnym rogu kliknij „Join”, aby otworzyć stronę rejestracji. Postępuj zgodnie z instrukcjami, aby utworzyć konto.

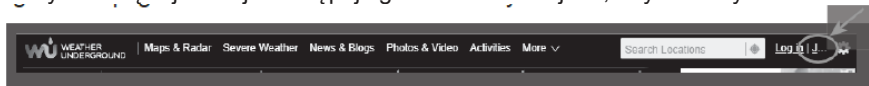

Uwaga:

Utwórz konto, używając prawdziwego adresu e-mail.

2. Po założeniu konta i ukończeniu procedury potwierdzenia adresu e-mail powróć na stronę Wunderground. Kliknij „My Profile” -> „My Devices” -> „Add a New Device” -> „Professional Weather Station”.



3. Ustaw lokalizację, wpisując adres lub korzystając z mapy.
4. Wypełnij wszystkie pola obowiązkowe. W polu „Device Hardware” wybierz opcję „Other”. Zaakceptuj deklarację zgodności i przejdź dalej.

Add a New PWS

TYPE

LOCATION

DETAILS

DONE

Tell Us More About Your Device

75%

Name:(Required)

Give Your Device a Name

Surface Type:

Select device surface

Elevation:(Required)

3261.15496

Associate Webcam:

Select WebCams

Device Hardware:(Required)

Select device hardware

Height Above Ground:

Ft. Above Ground

5. Zapisz Station ID i Station Key swojej stacji.

Tworzenie konta Weathercloud

1. Na stronie <https://weathercloud.net> wprowadź swoje dane w sekcji „Join us today”, a następnie postępuj zgodnie ze wskazówkami, aby utworzyć konto.

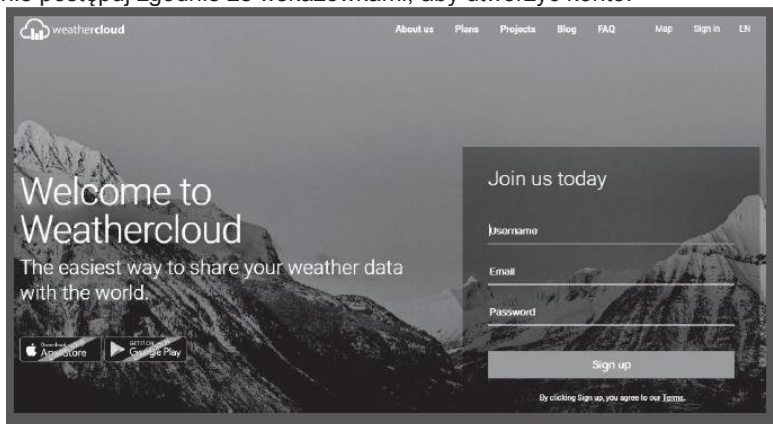

Uwaga:

Utwórz konto, używając prawdziwego adresu e-mail.

2. Zaloguj się w Weathercloud, aby przejść do strony „Devices”. Kliknij „+ New”, aby dodać nowe urządzenie.

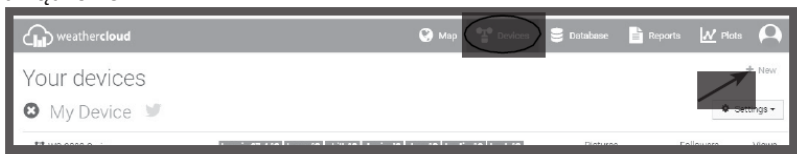

3. Wprowadź wszystkie dane na stronie **Create new device**. W polu wyboru **Model*** wybierz opcję „W100 Series” wyświetlaną pod sekcją „CCL”. W polu wyboru Link type* wybierz opcję „Pro Weather Link”. Gdy zakończysz, kliknij **Create**.

Create new device

Basic information

Name * My device

Model * Select model

Link type * Select link type

Website www.socample.com

Description

Location

Country * Select country

State / Province * Select state / province

City *

Time zone * (UTC+00:00) UTC

Get coordinates

Latitude *

Longitude *

Altitude 0 m

Height 0 m

Create

4. Zapisz identyfikator i klucz swojej stacji, aby możliwe było przeprowadzenie kolejnych kroków konfiguracji.

Link device

The link details for your device **WT_station** are provided below:

Weathercloud ID



XXXXXXXXXXXXXXXXXX

Key

1234567890ABCDEFGHIJKLMNQRSTU

Konfiguracja połączenia Wi-Fi

1. Po włączeniu konsoli po raz pierwszy lub naciśnięciu i przytrzymaniu przycisku [**WI-FI/SENSOR**] przez 6 sekund w trybie zwykłym, LCD konsoli wyświetli wskazanie „AP” oraz ikonę „

MO  AP  10:21

2. Połącz się z konsolą przez Wi-Fi za pomocą smartfona, tabletu lub komputera.
3. Na komputerze otwórz okno ustawień sieci Wi-Fi, a na urządzeniu z systemem Android/iOS wybierz ustawienie → Wi-Fi, aby wybrać wyświetlany na liście identyfikator sieciowy konsoli: PWS-XXXXXX. Połączenie zostanie nawiązane po kilku sekundach.

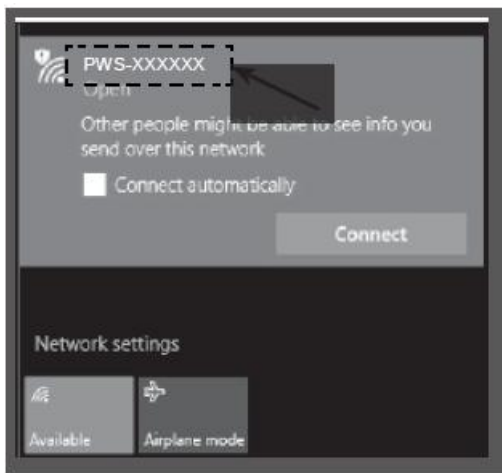

Interfejs sieci Wi-Fi na komputerze



Interfejs sieci Wi-Fi w systemie Android

- Po nawiązaniu połączenia w pasku adresu przeglądarki wpisz poniższy adres IP, aby przejść do internetowego interfejsu konsoli:

`http://192.168.1.1`

Uwaga:

- Niektóre wyszukiwarki potraktują adres **192.168.1.1** jako hasło wyszukiwania, dlatego pamiętaj, aby poprzedzić go nagłówkiem **http://**.
- Zalecamy korzystanie z najnowszych wersji przeglądarek, takich jak: Chrome, Safari, Edge, Firefox lub Opera.

Konfiguracja połączenia z serwerem pogodowym

Wprowadź poniższe informacje w poniższym interfejsie internetowym, na stronie „SETUP”. Jeżeli nie chcesz korzystać z Wunderground.com lub Weathercloud.net, nie zaznaczaj pól wyboru obok tych opcji.

Pro Weather Link Language: English

SETUP **ADVANCED**

WiFi Router setup

Search Router: ROUTER_A

Add Router

Security type: WAP2

Router Password: *****

Weather server setup

Wunderground

Station ID: WDW124

Station key: *****

Weathercloud

Station ID: IPACIR23Wc

Station key: *****

Mac address: 00:0E:C6:00:07:10

Time server setup

Server URL: nist.time.gov

Function firmware version: 1.00
WiFi firmware version: 1.00

Apply

Strona SETUP

Naciśnij „SETUP”, aby przejść do strony SETUP

Naciśnij, aby wyszukać router

Naciśnij, aby zezwolić na ręczne dodawanie routera

Przypomnienie zapisanego hasła (jeśli było wprowadzane)

Aktualnie zapisany identyfikator i klucz (jeśli dotyczy)

Aktualnie zapisany identyfikator i klucz (jeśli dotyczy)

Wybierz router Wi-Fi (SSID), z którym chcesz się połączyć

Jeżeli identyfikator sieciowy (SSID) nie znajduje się na liście, wprowadź go ręcznie

Wybierz typ zabezpieczeń routera (zazwyczaj WAP2)

Hasło routera (pozostaw puste pole, jeśli sieć nie jest zabezpieczona)

Sprawdź, czy dane są wysyłane na serwer Weather underground

Wpisz Station ID i Station key przypisane przez Wunderground

Sprawdź, czy dane są wysyłane na serwer Weathercloud

Wpisz Station ID i Station key przypisane przez Weathercloud

Wybierz serwer czasu



Naciśnij, aby zakończyć konfigurację

Uwaga:

- Po skonfigurowaniu sieci Wi-Fi komputer lub urządzenie przenośne automatycznie wznowi domyślne połączenie Wi-Fi.
- W trybie AP możesz nacisnąć i przytrzymać przycisk [**WI-FI/SENSOR**] przez 6 sekund, aby zatrzymać tryb AP. Konsola przywróci poprzednie ustawienia.

Stan połączenia Wi-Fi

Poniżej znajdziesz opis stanu ikony Wi-Fi wyświetlanej na LCD konsoli:

		
Stabilny: konsola jest połączona z routerem Wi-Fi	Miga: Konsola nawiązuje połączenie z routerem Wi-Fi	Miga: Konsola w trybie punktu dostępowego (AP)

Stan połączenia z serwerem czasu

Gdy konsola połączy się z internetem, nastąpi próba połączenia z internetowym serwerem czasu w celu uzyskania czasu UTC. Gdy połączenie zostanie nawiązane, a czas konsoli zaktualizowany, na LCD pojawi się ikona „**SYNC**”.



Strefa czasowa: Aby wyświetlany był czas właściwej strefy czasowej, należy wybrać właściwą strefę czasową w trybie ustawień zegara, zmieniając domyślne ustawienie „00” na własną strefę czasową (np. 01 dla Niemiec).

- Naciśnij i przytrzymaj przycisk [**CLOCK SET**] przez 2 s, aby przejść do trybu ustawień zegara.

- Naciśnij przycisk [\wedge] lub [\vee], aby wprowadzić kod własnej strefy czasowej, a następnie naciśnij i przytrzymaj przycisk [**CLOCK SET**], aby potwierdzić i wyjść. Informacje na temat innych ustawień konsoli znajdziesz w sekcji instrukcji dotyczącej konfiguracji zegara.

Czas jest automatycznie synchronizowany z internetowym serwerem czasu każdego dnia w południe i o północy. Można również nacisnąć przycisk [**REFRESH**], aby ręcznie uzyskać czas z internetu (w ciągu 1 minuty).

Zaawansowana konfiguracja w interfejsie internetowym

Naciśnij przycisk „**ADVANCED**” na górze strony, aby przejść do strony ustawień zaawansowanych. Na tej stronie możesz konfigurować i wyświetlać dane kalibracji konsoli, możesz tu również zaktualizować oprogramowanie (dostępne tylko dla platformy komputerowej).

Wybierz jednostkę ustawień

Naciśnij „ADVANCED”, aby przejść do strony ustawień zaawansowanych

Sekcja kalibracji temperatury

Sekcja kalibracji wilgotności

Sekcja kalibracji ciśnienia

Wybierz jednostkę ustawień

Sekcja kalibracji opadów

Sekcja kalibracji wiatru

Strona ustawień zaawansowanych

Kalibracja

- Użytkownik może wprowadzić wartość przesunięcia szeregu parametrów pomiarowych. Aktualne wartości przesunięcia wyświetlane są przy każdym z pól.
- Po zakończeniu konfiguracji naciśnij **Apply** na stronie **SETUP**. Jako aktualną wartość przesunięcia wyświetlana jest wartość wprowadzona podczas ostatniej kalibracji. Jeśli chcesz ją zmienić, wprowadź nową wartość w pustym polu. Nowa wartość zostanie wprowadzona po naciśnięciu ikony **Apply** na stronie **SETUP**.

Uwaga:

Większość parametrów nie wymaga kalibracji. Jest ona konieczna jedynie w przypadku ciśnienia atmosferycznego, które należy skalibrować dla poziomu morza, aby uwzględnić wpływ wysokości nad poziomem morza.

Wyświetlanie danych meteorologicznych na stronie WUunderground

Aby wyświetlać dane z niniejszej stacji na żywo w przeglądarce internetowej (wersja na komputer lub mobilna), wejdź na stronę <http://www.wunderground.com> i wprowadź identyfikator niniejszej stacji w polu wyszukiwania. Dane meteorologiczne zostaną wyświetlone na następnej stronie. Możesz się również zalogować, aby wyświetlić i pobrać dane

zarejestrowane przez niniejszą stację pogody.

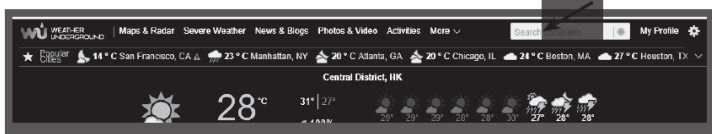

Możesz też skorzystać z aplikacji „WunderStation” dostępnej na iPadzie firmy Apple – zarejestruj w niej swoją stację pogody i sprawdzaj dane na żywo.



WunderStation

Wyświetlanie danych meteorologicznych na stronie Weathercloud

1. Aby wyświetlać dane z niniejszej stacji na żywo w przeglądarce internetowej (wersja na komputer lub mobilna), wejdź na stronę <https://weathercloud.net> i zaloguj się na swoim koncie.

2. Kliknij ikonę  w rozwijanym menu  stacji.



3. Kliknij ikonę „Current”, „Wind”, „Evolution” lub „Inside”, aby wyświetlić dane na żywo ze swojej stacji.

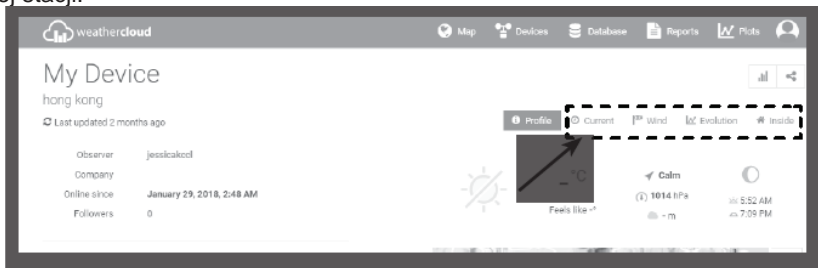

Aktualizacja oprogramowania

Konsola obsługuje aktualizację oprogramowania w trybie OTA. Oprogramowanie może zostać zaktualizowane bezprzewodowo w dowolnym momencie (gdy zajdzie potrzeba), przez dowolną przeglądarkę internetową na komputerze z łącznością Wi-Fi. Aktualizacja nie jest wykonywana z poziomu urządzeń przenośnych/smartfonów.

Nowe oprogramowanie będzie dostępne pod adresem:

<https://www.technoline.de/software/ws1900>

Jeżeli aktualizacja nie jest dostępna, nie znajdziesz jej na powyższej stronie.

Dostępne są dwa typy aktualizacji oprogramowania: Function Firmware oraz System Wi-Fi Firmware, których wersje są podane na dole strony ADVANCED.

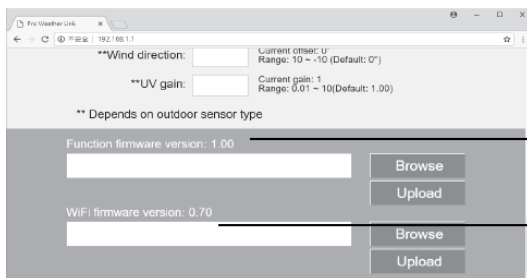

Procedura aktualizacji oprogramowania

1. Pobierz najnowszą wersję oprogramowania (funkcjonalnego lub Wi-Fi) na komputer.
2. Przełącz konsolę na tryb AP (punkt dostępowy), następnie podłącz komputer do konsoli (patrz sekcja „KONFIGURACJA POŁĄCZENIA WI-FI” na poprzedniej stronie).
3. Aby zaktualizować oprogramowanie funkcjonalne, kliknij przycisk **Browse** w sekcji Function firmware i przejdź do lokalizacji, w której znajduje się plik pobrany w kroku 1. Aby zaktualizować oprogramowanie Wi-Fi, kliknij przycisk **Browse** w sekcji WI-FI firmware.
4. Kliknij odpowiedni przycisk **Upload**, aby rozpocząć przesyłanie pliku aktualizacji do konsoli (pojawi się pasek postępu przesyłania (%)).

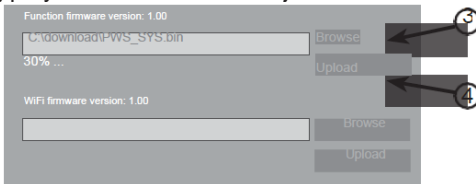

5. Gdy konsola otrzyma plik oprogramowania, aktualizacja zostanie przeprowadzona automatycznie i pojawi się pasek postępu aktualizacji (wartość 100 oznacza ukończenie aktualizacji).

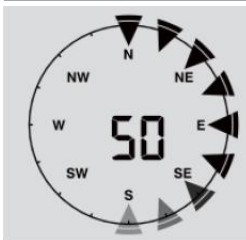

6. Gdy aktualizowanie zostanie ukończone, konsola zostanie zrestartowana.

Uwaga:

- Nie można równocześnie przeprowadzić aktualizacji oprogramowania funkcjonalnego i Wi-Fi, należy je przeprowadzać kolejno.
- W trakcie całego procesu aktualizacji urządzenia muszą być zasilane.
- Upewnij się, że połączenie Wi-Fi w komputerze jest stabilne.
- Po rozpoczęciu procedury aktualizacji nie korzystaj z konsoli ani komputera.
- W trakcie aktualizacji konsola nie przesyła danych. Po zakończeniu aktualizacji konsola połączy się z routerem Wi-Fi i prześle dane. Jeżeli konsola nie może połączyć się z routerem, zamknij stronę SETUP i ponownie przeprowadź konfigurację.
- Po aktualizacji oprogramowania może zająć konieczność ponownego wprowadzenia identyfikatora i hasła do Weather Underground.

Inne ustawienia i funkcje stacji

Ustawianie czasu

Konsola wyświetla aktualny czas lokalny poprzez synchronizację z wybranym internetowym serwerem czasu. Jeżeli urządzenie będzie używane offline, datę i czas można ustawić ręcznie. Podczas pierwszego uruchomienia naciśnij i przytrzymaj przycisk [**WI-FI/SENSOR**] przez 6 sekund, aby przywrócić zwykły tryb pracy konsoli.

















1. W zwykłym trybie naciśnij i przytrzymaj przycisk [**CLOCK SET**] przez 2 sekundy, aby przejść do konfiguracji.
2. Sekwencja ustawień: Time Zone → DST ON/OFF → Hour → Minute → 12/24 hour format → Year → Month → Day → M-D/D-M format → Time sync ON/OFF → weekday Language.
3. Naciśnij przycisk [**^**] lub [**v**], aby zmienić wartość. Naciśnij i przytrzymaj przycisk, aby przyspieszyć zmianę wartości.
4. Naciśnij przycisk [**CLOCK SET**], aby zapisać i wyjść z trybu ustawień, w przeciwnym razie urządzenie zakończy tryb konfiguracji automatycznie, jeżeli przez 60 sekund nie zostanie naciśnięty żaden przycisk.

Uwaga:

- W zwykłym trybie naciśnij przycisk [**CLOCK SET**], aby wybrać wyświetlanie daty lub roku.
- W trakcie konfiguracji możesz nacisnąć i przytrzymać przycisk [**CLOCK SET**] przez 2 sekundy, aby powrócić do trybu zwykłego.

Faza księżyca

Faza księżyca określana jest na podstawie czasu, daty i strefy czasowej. W poniższej tabeli objaśniamy znaczenie ikon faz księżyca dla półkuli północnej i południowej. Zajrzyj do sekcji **orientowanie czujnika 5 w 1 na południe**, aby dowiedzieć się, jak skonfigurować ustawienia dla półkuli południowej.

Półkula północna	Faza księżyca	Półkula południowa
	Nów	
	Wzrastający sierp	
	Pierwsza kwadra	
	Księżyc dopelniający się	
	Pełnia	
	Księżyc cofający się	
	Trzecia kwadra	
	Malejący sierp	

Skierowanie bezprzewodowego czujnika 5 w 1 na południe

Czujnik zewnętrzny 5 w 1 został skalibrowany i zachowa najwyższą precyzję, gdy jest skierowany w stronę północną. Możliwe jest również korzystanie z czujnika na półkuli południowej, w tym celu należy skierować wiatrowskaz na południe.

1. Zainstaluj bezprzewodowy czujnik 5 w 1, tak aby wiatrowskaz wskazywał południe. (Patrz **MONTAŻ BEZPRZEWODOWEGO CZUJNIKA**).
2. W zwykłym trybie pracy konsoli naciśnij i przytrzymaj przycisk [**INDEX**] przez 10 sekund, aby przejść do trybu kalibracji, następnie ponownie naciśnij przycisk [**INDEX**], aby na dole po lewej stronie LCD pojawiła się ikona „N”, oznaczająca przejście do trybu orientacji czujnika
3. Za pomocą przycisków [**^**] lub [**v**] zmień ustawienie (półkula południowa).
4. Naciśnij przycisk [**INDEX**], aby potwierdzić i wyjść.

Uwaga:

- Zmiana ustawienia półkuli spowoduje automatyczne przełączenie wyświetlanych ikon faz księżyca.

Ustawianie czasu alarmu



1. W zwykłym trybie konfiguracji czasu naciśnij i przytrzymaj przycisk [**ALARM**] przez 2 sekundy. Cyfry godziny alarmu zaczną migać, co oznacza przejście do trybu konfiguracji czasu alarmu.
2. Naciśnij przycisk [**^**] lub [**v**], aby zmienić wartość. Naciśnij i przytrzymaj przycisk, aby przyspieszyć zmianę wartości.
3. Ponownie naciśnij przycisk [**ALARM**], aby przejść do konfiguracji minut – cyfry minut zaczną migać.
4. Naciśnij przycisk [**^**] lub [**v**], aby zmienić wartość migającej cyfry.
5. Naciśnij przycisk [**ALARM**], aby zapisać i zakończyć konfigurację.

Uwaga:

- W trybie alarmu na LCD wyświetlana jest ikona „  ”.
- Funkcja alarmu włączy się automatycznie po ustawieniu czasu alarmu.

Aktywacja alarmu i alarmu ostrzegającego o temperaturze

1. W zwykłym trybie naciśnij przycisk [**ALARM**], aby na 5 sekund wyświetlić czas alarmu.
2. Gdy wyświetlany jest czas alarmu, ponownie naciśnij przycisk [**ALARM**], aby włączyć funkcję alarmu. **Lub** naciśnij przycisk [**ALARM**] dwa razy, aby włączyć alarm i ostrzeżenie o oblodzeniu.

		
Alarm wyłączony	Alarm włączony	Alarm i ostrzeżenie o oblodzeniu

Uwaga:

Po aktywowaniu ostrzeżenia o oblodzeniu uruchamiany będzie wybrany dźwięk alarmu, a ikona alertu o oblodzeniu będzie migać 30 minut wcześniej, jeżeli temperatura na zewnątrz spadnie poniżej -3°C.

Gdy nadejdzie godzina alarmu, wyemitowany zostanie dźwięk alarmu.

Można go zatrzymać poniższymi działaniami:

- Automatycznie wyłączenie po 2 minutach, jeżeli nie wykonasz żadnej operacji. Budzik uruchomi się ponownie kolejnego dnia.
- Naciśnięcie przycisku [**SNOOZE**], aby uruchomić tryb drzemki, który sprawi, że po 5 minutach ponownie uruchomiony zostanie dźwięk alarmu.
- Naciśnięcie i przytrzymanie przycisku [**SNOOZE**] przez 2 sekundy w celu wyłączenia sygnału i ponownej aktywacji budzika kolejnego dnia.
- Naciśnięcie przycisku [**ALARM**] w celu wyłączenia sygnału i ponownej aktywacji budzika kolejnego dnia.



Uwaga:

- Z drzemki można korzystać stale w ciągu 24 godzin.
- W trybie drzemki ikona alarmu „  ” będzie migać.

Funkcja i trend temperatury/wilgotności

Wybierz jednostkę temperatury za pomocą przełącznika [°C/°F].

Wskaźnik trendu temperatury/wilgotności informuje o trendzie zmian dla najbliższych kilku minut.

Wskaźnik strzałkowy			
Trend temperatury/wilgotności	Rosnący	Stąły	Opadający

Uwaga:

- Gdy temperatura w pomieszczeniu jest niższa niż -40°C , na LCD wyświetlane jest wskazanie „Lo”. Gdy temperatura jest wyższa niż 70°C , na LCD wyświetlane jest wskazanie „Hi”.
- Gdy temperatura na zewnątrz jest niższa niż -40°C , na LCD wyświetlane jest wskazanie „Lo”. Gdy temperatura jest wyższa niż 80°C , na LCD wyświetlane jest wskazanie „Hi”.
- Gdy wilgotność jest niższa niż 1%, na LCD wyświetlane jest wskazanie „Lo”. Gdy wilgotność jest wyższa niż 99%, na LCD wyświetlane jest wskazanie „Hi”.

Wskazanie komfortu warunków w pomieszczeniu

Wskaźnik poziomu komfortu jest wskaźnikiem obrazkowym, który określany jest na podstawie temperatury i wilgotności.

		
Za zimno	Komfortowo	Za gorąco

Uwaga:

- Wskazanie komfortu może być różne przy tej samej temperaturze w zależności od wilgotności.
- Wskaźnik komfortu nie jest wyświetlany, gdy temperatura spada poniżej 0°C lub jest wyższa niż 60°C .

Bezprzewodowy odbiór sygnału czujnika

1. Konsola wyświetla siłę sygnału bezprzewodowego czujnika 5 w 1 według wzorca przedstawionego w poniższej tabeli.

		
Brak sygnału	Słaby sygnał	Dobry sygnał

2. Jeżeli nadawanie sygnału zostanie przerwane i nie zostanie wznowione w ciągu 15 minut, ikona sygnału zniknie. Zamiast wskazania temperatury i wilgotności dla tego kanału wyświetlane jest wskazanie „Er”.
3. Jeżeli sygnał nie zostanie przywrócony w ciągu 48 godzin, wskazanie „Er” będzie wyświetlane bez przerwy. Wymień baterie i ponownie sparuj czujnik, naciskając przycisk [**SENSOR/WI-FI**].

Wyświetlanie kanału zewnętrznego (funkcja opcjonalna z dodatkowymi termohigrometrami)

Konsolę można sparować z bezprzewodowym czujnikiem 5 w 1 i maksymalnie 7 bezprzewodowymi termohigrometrami. Jeżeli posiadasz 2 lub więcej czujników, naciśnij przycisk [**CHANNEL**], aby w trybie zwykłym wybrać inny kanał bezprzewodowy lub naciśnij i przytrzymaj przycisk [**CHANNEL**] przez 2 sekundy, aby włączyć tryb automatycznego przełączania wskazań wykorzystywanych kanałów w odstępach 4-sekundowych.

Gdy włączony jest tryb automatycznego przełączania wskazań, naciśnij przycisk [**CHANNEL**], aby wyłączyć tryb automatycznego przełączania wskazań i wyświetlić wskazanie aktualnego kanału.

Wiatr

Informacje ogólne na temat pomiaru prędkości i kierunku wiatru



Konfiguracja jednostki prędkości wiatru i formatu wyświetlania kierunku

1. W trybie zwykłym naciśnij i przytrzymaj przycisk [WIND] przez 2 sekundy, aby przejść do trybu wyboru jednostki prędkości wiatru. Jednostka zacznie migać. Naciśnij przycisk [^] lub [v], aby zmienić jednostkę prędkości wiatru. Kolejność opcji ustawień: m/s → km/h → węzły → mph
2. Ponownie naciśnij przycisk [WIND], aby powrócić do trybu zwykłego.

Wybór trybu wyświetlania prędkości wiatru

W zwykłym trybie naciśnij przycisk [WIND], aby wybrać **AVERAGE** (średnia prędkość) lub **GUST** (porywy).

Temperatura odczuwalna

W obszarze temperatury odczuwalnej (INDEX) można wyświetlić kolejne parametry wskaźników pogody. Naciśnij przycisk [INDEX], aby kolejno wyświetlić: **FEELS LIKE** → **HEAT INDEX** → **WIND CHILL** → **DEWPOINT**.

Wartości FEELS LIKE

Wskaźnik temperatury Feels Like określa temperaturę faktycznie odczuwaną przez człowieka.

Heat index

Wskaźnik upału (heat index) określany na podstawie temperatury i wilgotności wskazywanej przez bezprzewodowy czujnik 5 w 1, gdy wartość temperatury mieści się w zakresie od 27°C do 50°C.

Wskaźnik upału, zakres	Ostrzeżenie	Objaśnienie
27°C do 32°C	Caution	Prawdopodobieństwo znużenia cieplnego
33°C do 40°C	Extreme Caution	Prawdopodobieństwo odwodnienia na skutek upału
41°C do 54°C	Danger	Bardzo prawdopodobne znużenie cieplne
≥55°C	Extreme Danger	Wysokie ryzyko odwodnienia/udara słonecznego

Wind chill







Wskaźnik czynnika chłodzącego wiatru określany jest na podstawie temperatury i prędkości wiatru wskazywanych przez bezprzewodowy czujnik 5 w 1.

Punkt rosy

- Punkt rosy to wartość temperatury, poniżej której para wodna zawarta w powietrzu o stałym ciśnieniu skrapla się w tym samym tempie co wyparowuje. Skroplona woda nazywana jest *rosą*, gdy gromadzi się na powierzchni ciała stałego.
- Temperatura punktu rosy określona jest na podstawie temperatury i wilgotności zmierzonej przez bezprzewodowy czujnik 5 w 1.

Prognoza pogody

Wbudowany barometr rozpoznaje zmiany ciśnienia atmosferycznego. Korzystając ze zgromadzonych danych urządzenie prognozuje pogodę na najbliższe 12-24 godzin w promieniu 30-50 km.

					
Słonecznie	Z	Zachmurzenie	Deszcz	Deszcz/burze	Śnieg

Uwaga:

- Dokładność prognozy pogody opartej na ciśnieniu ogólnym wynosi około 70% do 75%.
- Prognoza pogody dotyczy warunków, które wystąpią w ciągu najbliższych 12-24 godzin, ale nie zawsze jest odzwierciedleniem aktualnej sytuacji.
- Prognozowanie opadów **ŚNIEGU** nie opiera się na ciśnieniu atmosferycznym, ale na temperaturze na zewnątrz. Gdy temperatura spadnie poniżej -3°C , na LCD wyświetlona zostanie ikona prognozowanych opadów **ŚNIEGU**.

Ciśnienie barometryczne

Ciśnienie atmosferyczne to ciśnienie wywierane w dowolnym miejscu ziemi przez znajdujący się nad nią słup powietrza. Ciśnienie o wartości jednej atmosfery to ciśnienie średnie, które obniża się wraz ze wzrostem wysokości. Do pomiaru ciśnienia atmosferycznego służą barometry. Ponieważ zmiany ciśnienia atmosferycznego wywołwane są przez warunki pogodowe, możliwe jest prognozowanie pogody na podstawie zmian ciśnienia.



Konfiguracja jednostki ciśnienia

W zwykłym trybie naciśnij przycisk [**BARO UNIT**], aby zmienić jednostkę ciśnienia w następującej kolejności: hPa → inHg → mmHg

Wyświetlanie odczytu ciśnienia bezwzględnego/względego

W zwykłym trybie naciśnij i przytrzymaj przycisk [**BARO**], aby wybrać odczyt ciśnienia **ABSOLUTE/RELATIVE**.

Konfiguracja względnej wartości ciśnienia atmosferycznego

Przejdź do „Zaawansowana konfiguracja w interfejsie internetowym” na stronie 11.

Przykład: jeżeli odczyt ciśnienia względnego dla danej lokalizacji wynosi 1010 hPa, a odczyt na urządzeniu ma wartość 1013 hPa, w pole należy wprowadzić wartość „-3”.

Opady

W sekcji danych na temat **OPADÓW** umieszczane są informacje na temat rodzaju i skali opadów



Konfiguracja jednostki opadów

1. Naciśnij i przytrzymaj przycisk [**RAIN**] przez 2 sekundy, aby przejść do trybu konfiguracji.

2. Naciśnij przycisk [**Λ**] lub [**V**], aby wybrać jednostkę pomiaru opadów: mm lub in.
3. Naciśnij przycisk [**RAIN**], aby potwierdzić i zakończyć konfigurację.

Wybór trybu wyświetlania opadów

Naciśnij przycisk [**RAIN**], aby wybrać jedną z opcji:

1. **HOURLY** – podsumowanie opadów z ostatniej godziny
2. **DAILY** – podsumowanie opadów od północy
3. **WEEKLY** – podsumowanie opadów z bieżącego tygodnia
4. **MONTHLY** – podsumowanie opadów z bieżącego miesiąca kalendarzowego
5. **Total** – podsumowanie opadów od ostatniego zerowania
6. **Rate** – Natężenie opadów w ciągu ostatniej godziny (aktualizacja co 24 sekundy)

Zerowanie całkowitego licznika opadów

W zwykłym trybie naciśnij i przytrzymaj przycisk [**HISTORY**] przez 2 sekundy, aby zresetować wszystkie dane na temat opadów.

Uwaga:

Aby zapewnić poprawne wyświetlanie danych, wyzeruj wszystkie dane dotyczące opadów, gdy instalujesz bezprzewodowy czujnik 5 w 1 w nowym miejscu

Zarejestrowane dane maks./min.

Konsola rejestruje i gromadzi dane pogodowe maks./min. opatrzone odpowiednim znacznikiem czasu, aby ułatwić kontrolę odczytów.

Wyświetlanie zgromadzonych wpisów maks./min.

W zwykłym trybie naciśnij przycisk [**MAX/MIN**], aby sprawdzić rekordy maks./min. Kolejność wyświetlanych danych: temperatura maks. wewnątrz (lub dla aktualnego kanału) → temperatura min. wewnątrz (lub dla aktualnego kanału) → wilgotność maks. wewnątrz (lub dla aktualnego kanału) → wilgotność min. wewnątrz (lub dla aktualnego kanału) → maks. temperatura na zewnątrz → min. temperatura na zewnątrz → maks. wilgotność na zewnątrz → min. wilgotność na zewnątrz → maks. średnia prędkość wiatru → maks. porywy → maks. ciśnienie względne → min. ciśnienie względne → maks. ciśnienie bezwzględne → min. ciśnienie bezwzględne → maks. temperatura odczuwalna → min. temperatura odczuwalna → maks. wskaźnik upału → min. wskaźnik upału → maks. czynnik chłodzący wiatru → min. czynnik chłodzący wiatru → maks. punkt rosy → min. punkt rosy → maks. dzienne opady.

Kasowanie rekordów maks./min.

Naciśnij i przytrzymaj przycisk [**MAX/MIN**] przez 2 sekundy, aby zresetować rekordy maks./min. dla wybranych danych.

Uwaga:

Na LCD wyświetlana jest również ikona „**HISTORY**”, czas i data rekordu danych.

Dane historyczne z ostatnich 24 godzin

Konsola automatycznie zapisuje dane meteorologiczne z ostatnich 24 godzin.

1. Naciśnij przycisk [**HISTORY**], aby sprawdzić początkowe dane pogodowe dla aktualnej godziny, np. aktualny czas to 7:25, 8 marca, na wyświetlaczu pojawią się dane z 7:00, z 8 marca.
2. Kilka razy naciśnij przycisk [**HISTORY**], aby wyświetlić starsze dane z ostatnich 24 godzin, np. z 6:00 (8.03), 5:00 (8.03), ..., 10:00 (7.03), 9:00 (7.03), 8:00 (7.03)

Uwaga:

Na LCD wyświetlana jest również ikona „**HISTORY**”, historyczne wpisy danych z czasem i datą.

Konfiguracja alertu pogodowego

Alert pogodowy ostrzega o wystąpieniu określonych warunków pogodowych. Gdy zostanie spełniony warunek uruchomienia alertu, aktywowany zostanie dźwięk alarmu, a na LCD zacznie migać ikona alertu.

Konfiguracja alertu

1. Naciśnij [**ALERT**], aby wybrać i wyświetlić odczyt wybranego alertu. Kolejność wskazań jest następująca:

Kolejność wskazań alertów	Zakres ustawień	Sekcja wyświetlacza	Wartość domyślna
Alert wysokiej temperatury wewnątrz (aktualny kanał)	-40°C ~ 80°C	Temperatura i wilgotność wewnątrz / CH	40°C
Alert niskiej temperatury wewnątrz (aktualny kanał)			0°C
Alert wysokiej wilgotności wewnątrz (aktualny kanał)	1% ~ 99%		80%
Alert niskiej wilgotności wewnątrz (aktualny kanał)			40%
Alert wysokiej temperatury na zewnątrz	-40°C ~ 80°C	Temperatura i wilgotność na zewnątrz	40°C
Alert niskiej temperatury na zewnątrz			0°C
Alert wysokiej wilgotności na zewnątrz	1% ~ 99%		80%
Alert niskiej wilgotności na zewnątrz			40%
Średnia prędkość wiatru	0,1-50 m/s	Kierunek i prędkość wiatru	17,2 mm/h
Spadek ciśnienia	1-10 hPa	Barometr	3 hPa
Opady w ciągu godziny	1-1000 mm	Opady	100 mm

2. Gdy wyświetlany jest aktualny odczyt alertu, naciśnij i przytrzymaj przycisk [**ALERT**] przez 2 sekundy, aby przejść do konfiguracji alertu. Odczyt alertu zacznie migać.
3. Naciśnij przycisk [**▲**] lub [**▼**], aby zmienić wartość lub naciśnij i przytrzymaj przycisk, aby szybko zmieniać wartość.
4. Naciśnij przycisk [**ALERT**], aby potwierdzić wartość.
5. Naciśnij przycisk [**ALARM**], aby włączyć lub wyłączyć dany alert.
6. Naciśnij przycisk [**ALERT**], aby przejść do odczytu kolejnego alertu.

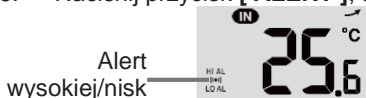

Alert włączony



Alert wyłączony

7. Naciśnij dowolny przycisk na przednim panelu, aby zapisać ustawienie włączenia/wyłączenia alertu i powrócić do trybu zwykłego lub poczekaj na automatyczny powrót do trybu zwykłego, który nastąpi po 30 sekundach przerwy od ostatniego naciśnięcia przycisku.

Zatrzymanie aktywnego alertu

Naciśnij przycisk [**SNOOZE**], aby wyciszyć alarm alertu lub poczekaj na jego automatyczne wyłączenie po 2 minutach.

Uwaga:

- Gdy uruchomiony zostanie alert, sygnał alarmu będzie wybrzmiewał przez 2 minuty. W tym czasie będą migać ikony i wskazania powiązane z alertem.
- Po automatycznym wyłączeniu dźwięku alarmu alertu (po 2 minutach) ikona i wskazanie alertu będą nadal migać do momentu, gdy warunki pogodowe przestaną mieścić się w zakresie alertu.
- Dźwięk alertu zostanie uruchomiony ponownie, gdy wskazania warunków pogodowych przekroczą próg uruchomienia alertu.

Konserwacja

Wymiana baterii

Jeżeli w obszarze OUT lub CH wyświetlany jest wskaźnik niskiego poziomu energii w bateriach „”, oznacza to, że bateria w bezprzewodowym czujniku tego kanału lub zewnętrznym czujniku 5 w 1 jest rozładowana. Należy natychmiast wymienić wszystkie baterie w czujniku powiązany z aktualnym kanałem.

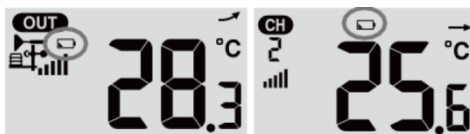

Czyszczenie zbiornika na deszcz

1. Odkręć zbiornik na deszcz obracając go o 30° w kierunku przeciwnym do ruchu wskazówek zegara.
2. Ostrożnie zdejmij zbiornik na deszcz.
3. Oczyszcz go i usuń wszelkie zanieczyszczenia i owady.
4. Zainstaluj zbiornik na deszcz, gdy zostanie wyczyszczony i całkowicie wysuszony.

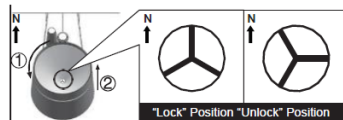

Czyszczenie termohigrometru w bezprzewodowym czujniku 5 w 1

1. Wykręć 2 śruby od spodu osłony radiacyjnej.
2. Delikatnie zdejmij osłonę.
3. Ostrożnie usuń zabrudzenia i owady z obudowy czujnika (nie dopuść do zawilgocenia czujników znajdujących się wewnątrz).
4. Oczyszcz osłonę wodą, aby usunąć zabrudzenia i owady.
5. Zainstaluj wszystkie elementy na miejscu po ich wyczyszczeniu i całkowitym wysuszeniu.

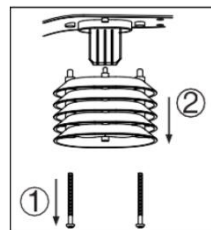

Firma Technoline oświadcza, że niniejsze urządzenie (WS 1900) jest zgodne z podstawowymi wymaganiami i innymi obowiązującymi zapisami dyrektywy 2014/53/UE oraz ROHS 2011/65/WE. Oryginał deklaracji zgodności UE można znaleźć pod adresem: www.technoline.de/doc/4029665019000

Specyfikacja

Stacja

Specyfikacja ogólna

Wymiary (szer. x wys. x gł.)	136 x 168 x 24,5 mm
Masa	370 g (z bateriami)

Zasilanie główne	Zasilacz HX075-0501000-AG-001 DC 5 V, 1 A
Bateria podtrzymująca	CR2032, baterie 3 V
Zakres temperatury roboczej	-5°C ~ 50°C
Specyfikacja komunikacji Wi-Fi	
Standard Wi-Fi	802.11 b/g/n
Częstotliwość robocza i moc nadajnika:	2,4 GHz b: 17,0 dBm/g: 13,5 dBm/n: 12,5 dBm
Obsługiwane typy zabezpieczeń routera	WPA/WPA2, OPEN, WEP (WEP: obsługa wyłącznie hasel szesnastkowych)
Obsługiwane urządzenia do konfiguracji UI	Wbudowane Wi-Fi z funkcją trybu AP urządzenia smart, laptopy lub komputery: smartfon z systemem Android, tablet z systemem Android, iPhone, iPad lub laptop z systemem Windows
Zalecana przeglądarka internetowa do konfiguracji UI	Zalecamy korzystanie z przeglądarki obsługującej język HTML 5, na przykład najnowszej wersji przeglądarki Chrome, Safari, Edge, Firefox lub Opera.
Specyfikacja komunikacji czujnika bezprzewodowego	
Obsługa czujników	1 bezprzewodowy zewnętrzny czujnik meteorologiczny 5 w 1 i do 7 bezprzewodowych wewnętrznych termohigrometrów
Częstotliwość radiowa i moc transmisji	868 Mhz 7 dBm
Zasięg przekazu RF	150 m
Specyfikacja funkcji czasu	
Wyświetlanie czasu	HH: MM
Format wyświetlania godzin	12 godz. AM/PM lub 24 godz.
Wyświetlanie daty	DD/MM lub MM/DD
Metoda synchronizacji czasu	Synchronizacja z czasem UTC z wykorzystaniem internetowego serwera czasu
Języki nazw dni tygodnia	EN/DE/FR/ES/IT/NL/RU
Strefa czasowa	+ 13 ~ -12 godzin
Czas letni	WŁ/WYŁ
Specyfikacja funkcji i wyświetlania ciśnienia	
Uwaga: poniższe elementy wymieniane są w kolejności wyświetlania lub obsługi na konsoli.	
Jednostka ciśnienia	hPa, inHg oraz mmHg
Zakres pomiaru wartości	540 ~ 1100 hPa (zakres ustawienia względnego 930 ~ 1050 hPa)
Dokładność	(700 ~ 1100 hPa ± 5 hPa)/(540 ~ 696 hPa ± 8 hPa) (20,67 ~ 32,48 inHg ± 0,15 inHg)/(15,95 ~ 20,55 inHg ± 0,24 inHg) (525 ~ 825 mmHg ± 3,8 mmHg)/(405 ~ 522 mmHg ± 6 mmHg) Typowa dla 25°C (77°F)
Rozdzielczość	1 hPa/0,01 inHg/0,1 mmHg
Prognoza pogody	Słonecznie/bezczmurnie, lekkie zachmurzenie, zachmurzenie, deszcz, deszcz/burza i śnieg
Tryby wyświetlacza	Bieżące

Tryby pamięci	Dane historyczne z ostatnich 24 godzin, codzienne maks./min.
Alarm	Alert zmiany ciśnienia

Specyfikacja wyświetlania i funkcji temperatury wewnętrznej/zewnętrznej

Uwaga: poniższe elementy wymieniane są w kolejności wyświetlania lub obsługi na konsoli.

Jednostka temperatury	°C i °F
Zakres wyświetlanych wartości	W pomieszczeniu: -40 ~ 70°C (-40 ~ 158°F), na zewnątrz: -40 ~ 80 (-40 ~ 176°F)
Dokładność wewnątrz	<0°C lub >40°C ± 2°C (<32°F lub >104°F ± 3,6°F) 0~40°C ± 1°C (32~104°F ± 1,8°F)
Dokładność na zewnątrz	60,1 ~ 80°C ± 0,8° (140,2 ~ 176°F ± 1,4°F) 5,1 ~ 60°C ± 0,4° (41,2 ~ 140°F ± 0,7°F) -19,9 ~ 5°C ± 1° (-3,8 ~ 41°F ± 1,8°F) -40 ~ -20°C ± 1,5° (-40 ~ -4°F ± 2,7°F)
Rozdzielczość	°C/°F (1 miejsce po przecinku)
Tryby wyświetlacza	Bieżące
Tryby pamięci	Dane historyczne z ostatnich 24 godzin, codzienne maks./min.
Alarm	Alert wysokiej/niskiej temperatury

Specyfikacja wyświetlania i funkcji wilgotności wewnętrznej/zewnętrznej

Uwaga: poniższe elementy wymieniane są w kolejności wyświetlania lub obsługi na konsoli.

Jednostka wilgotności	%
Zakres wyświetlanych wartości	1 ~ 99%
Dokładność wewnątrz	Wilgotność względna 20~39% lub 71 ~90% RH ±8%RH dla 25°C (77°F) Wilgotność względna 40~70% RH ± 5%RH dla 25°C (77°F)
Dokładność na zewnątrz	Wilgotność względna 1 ~ 20% RH ± 6,5% RH dla 25°C (77°F) Wilgotność względna 21 ~ 80% RH ± 3,5% RH dla 25°C (77°F) Wilgotność względna 81 ~ 99% RH ± 6,5% RH dla 25°C (77°F)
Rozdzielczość	1%
Tryby wyświetlacza	Bieżące
Tryby pamięci	Dane historyczne z ostatnich 24 godzin, maks./min.
Alarm	Alert wysokiej/niskiej wilgotności

Specyfikacja wyświetlania i funkcji prędkości i kierunku wiatru

Uwaga: poniższe elementy wymieniane są w kolejności wyświetlania lub obsługi na konsoli.

Jednostka prędkości wiatru	mph, m/s, km/h oraz węzły
Zakres wyświetlanych wartości prędkości wiatru	0 ~ 112 mph, 50 m/s, 180 km/h, 97 węzłów
Rozdzielczość	0,1 mph, 0,1 m/s, 0,1 km/h, 0,1 węzła
Dokładność prędkości	< 5 m/s: +/- 0,5 m/s; > 5 m/s: +/- 6% (obowiązuje wyższa wartość)
Tryb wyświetlania	Porywy/średnia
Tryby pamięci	Dane historyczne z ostatnich 24 godzin, maks. poryw/średnia
Alarm	Alert dużej prędkości wiatru (średnia/poryw)
Kierunek wiatru	16 kierunków

Specyfikacja funkcji i wyświetlania opadów

Uwaga: poniższe elementy wymieniane są w kolejności wyświetlania lub obsługi na konsoli.

Jednostka opadów	mm i cale
Dokładność wskazań opadów	± 7% lub 1 przechył wywrotki
Zakres danych opadów	0 ~ 19999 mm (0 ~ 787,3 cala)
Rozdzielczość	0,254 mm (0,01 cala)
Tryby wyświetlacza	Bieżące
Tryby pamięci	Dane historyczne z ostatnich 24 godzin, maks.
Tryb wyświetlania opadów	Godzina/dzień/tydzień/miesiąc/opady całkowite
Alarm	Alert obfitych opadów dziennych

Specyfikacja funkcji i wyświetlania wskaźników pogody

Uwaga: poniższe elementy wymieniane są w kolejności wyświetlania lub obsługi na konsoli.

Tryby wskaźników pogody	Temperatura odczuwalna, czynnik chłodzący wiatru, wskaźnik upału i punkt rosy
Zakres temperatury odczuwalnej	-40 ~ 50°C
Zakres czynnika chłodzącego wiatru	-40 ~ 18°C, prędkość wiatru >4,8 km/h
Wskaźnik upału, zakres	26 ~ 50°C
Zakres: punkt rosy	-20 ~ 60°C
Tryby wyświetlacza	Bieżące
Tryby pamięci	Dane historyczne z ostatnich 24 godzin, maks./min.

Bezprzewodowy czujnik 5 w 1

Wymiary (szer. x wys. x gł.)	343,5 x 393,5 x 136 mm
Masa	734 g (z bateriami)
Zasilanie główne	3 baterie AA 1,5 V (Zalecamy baterie litowe)
Dane pogody	Temperatura, wilgotność, prędkość wiatru, kierunek wiatru i opady
Zasięg przekazu RF	150 m
Częstotliwość radiowa i moc transmisji	868 Mhz 7 dBm
Interwał transmisji	<ul style="list-style-type: none"> • 12 sekund dla prędkości wiatru i kierunku wiatru • 24 sekundy dla temperatury, wilgotności i opadów
Temperatura w miejscu pracy	-40 ~ 60°C (-40 ~ 140°F) Wymagane użycie baterii litowych

Środki ostrożności

- Zalecamy przeczytać i zachować instrukcję obsługi. Producent i dostawca nie ponoszą odpowiedzialności w razie wystąpienia niepoprawnych wskazań, utraty wyeksportowanych danych i ewentualnych konsekwencji niepoprawnego wskazania.
- Niniejszy produkt jest przeznaczony do użytku domowego, jako urządzenie określające warunki pogodowe w sposób ogólny. Ten produkt nie jest przeznaczony do zastosowań medycznych lub informacji publicznej.

- Nie narażać urządzenia na działanie dużych sił, wstrząsów, pyłu, temperatury lub wilgotności.
- Nie zakrywać otworów wentylacyjnych żadnymi przedmiotami, takimi jak gazety, zasłony itp.
- Nie zanurzać urządzenia w wodzie. W razie wylania płynu na urządzenie należy je natychmiast osuszyć za pomocą miękkiej bezpyłowej ściereczki.
- Nie czyść urządzenia materiałami lub środkami ściernymi lub powodującymi korozję.
- Nie modyfikuj wewnętrznych elementów urządzenia. Spowoduje to utratę gwarancji.
- Umieszczenie niniejszego produktu na niektórych typach powierzchni drewnianych może skutkować uszkodzeniem powierzchni za co producent nie ponosi odpowiedzialności. Aby uzyskać więcej informacji, zajrzyj do wskazówek na temat pielęgnacji dostarczonych przez producenta mebli.
- Używaj wyłącznie nowych baterii. Nie używać razem nowych i starych baterii.
- Stosuj wyłącznie przystawki/akcesoria wskazane przez producenta.
- Ilustracje zamieszczone w instrukcji mogą odbiegać od rzeczywistego wyglądu produktu.
- Urządzenie należy utylizować w systemie selektywnej zbiórki odpadów, aby zapewnić prawidłowe przetworzenie materiałów.
- Zużyte baterie należy utylizować zgodnie z instrukcjami.
- UWAGA! Ryzyko wybuchu w razie wymiany baterii na baterie niewłaściwego rodzaju.
- Gniazdo zasilające powinno być zlokalizowane blisko urządzenia. Ponadto należy zapewnić łatwy dostęp do gniazda.
- Treść niniejszej instrukcji nie może być kopiowana bez zgody producenta.
- Specyfikacja techniczna i treść instrukcji obsługi do niniejszego urządzenia mogą ulec zmianie bez powiadomienia.
- Gdy zachodzi potrzeba wymiany podzespołów, upewnij się, że serwisant korzysta wyłącznie z części zamiennych określonych przez producenta, które mają takie same cechy jak części oryginalne. Użycie niezatwierdzonych podzespołów może skutkować wywołaniem pożaru, porażeniem prądem lub innym niebezpieczeństwem.
- Ten produkt nie jest zabawką. Trzymać z dala od dzieci.
- Niniejsza konsola może być użytkowana wyłącznie wewnątrz pomieszczeń.
- Konsolę należy umieścić w odległości nie mniejszej niż 20 cm od człowieka.
- Jednostkę główną można użytkować jedynie w pomieszczeniach.
- Nie stosować nadmiernej siły i nie potrząsać urządzeniem podczas korzystania.
- Nie wystawiać jednostki na ekstremalne temperatury, bezpośrednie światło słoneczne, kurz czy wilgoć.
- Nie zanurzać w wodzie.
- Unikać kontaktu z materiałami korodującymi.
- Urządzenia nie wolno utylizować w ogniu, ponieważ może wybuchnąć.
- Nie otwierać tylnej obudowy wewnętrznej ani nie ingerować w żadne komponenty urządzenia.

Ostrzeżenia bezpieczeństwa dotyczące baterii

- Używać wyłącznie baterii alkalicznych, a nie baterii akumulatorowych.
- Włożyć baterie prawidłowo, zgodnie z biegunowością (+/-).
- Zawsze należy wymieniać cały zestaw baterii.
- Nigdy nie wolno mieszać zużytych i nowych baterii.
- Zużyte baterie należy natychmiast wymieniać.

- Wyjmować baterie, jeśli urządzenie nie jest używane.
- Nie ładować ponownie baterii ani nie wyrzucać ich do ognia, ponieważ mogą eksplodować.
- Należy upewnić się, że baterie są przechowywane z dala od metalowych obiektów, ponieważ zetknięcie z nimi może spowodować zwarcie.
- Unikać wystawiania baterii na działanie ekstremalnych temperatur, wilgoć czy światło słoneczne.
- Baterie należy trzymać w miejscu niedostępnym dla dzieci. Stwarzają one zagrożenie udławienia się.

Produkt należy używać tylko zgodnie z przeznaczeniem!

Zobowiązania według przepisów prawa dotyczących baterii



Zużyte baterie nie mogą być utylizowane wraz z odpadami z gospodarstwa domowego, ponieważ stanowią zagrożenie dla zdrowia ludzi i środowiska naturalnego. Zużyte baterie można oddać bezpłatnie u swojego sprzedawcy lub w punktach zbiórek. Użytkownik końcowy jest zobowiązany prawem do zwrotu odpowiednich baterii sprzedawcom lub w innych punktach zbiórek!

Zobowiązania według przepisów prawa dotyczących urządzeń elektrycznych



Ten symbol oznacza, że zużyte urządzenie elektroniczne nie może być utylizowane wraz z odpadami z gospodarstwa domowego. Swoje urządzenie najlepiej jest oddać w lokalnym punkcie zbiórki odpadów lub centrum recyklingu. Dotyczy to wszystkich państw Unii Europejskiej oraz innych państw europejskich, w których obowiązuje system zbierania odpadów segregowanych.