

WS9255 Bedienungsanleitung

Funktionen:

- DCF77-Funkuhrzeit
- 12/24 Stunden Zeitformat
- Alarmfunktion
- Schlummerfunktion(Ausgeschaltet oder 1-60 Minuten)
- Batterieendanzeige
- Luftfeuchtigkeit: Innen- & Außenmessbereich: 20%RH ~ 95%RH
- Temperatur:
 - Innentemperaturmessbereich: -9.9°C (14.1°F) ~ 50°C (122°F)
 - Außentemperaturmessbereich: -25°C (-13°F) ~ 50°C (122°F)
 - Temperatur alternativ in °C oder °F.
 - Außenthermometer und Frostalarm
- Maximale /minimale Werteabfrage für Temperatur und Luftfeuchtigkeit
- Funk-Außensensor:
 - Wandaufhängung oder Tischaufstellung
 - 3 Kanäle auswählbar
 - 433.92MHz Übertragungsfrequenz
 - Maximale Sendeleistung: 13 dBm
 - 30 Meter Übertragungsbereich (im Freifeld)
- Wettervorhersagefunktion
- Stromversorgung:
- Wetterstation:
Batterien: 2 x LR6 AA
- Funk-Außensensor:
Batterien: 2 x LR6 AA

Wetterstation

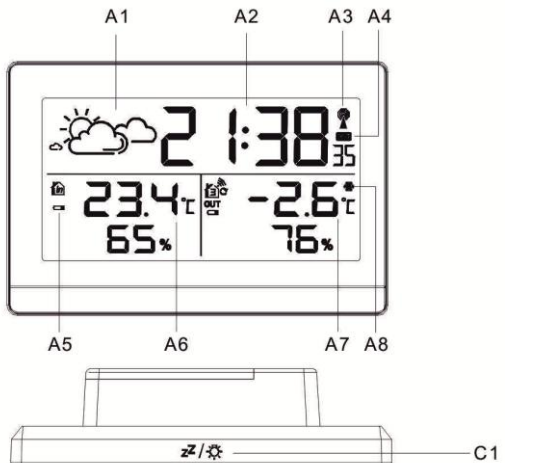

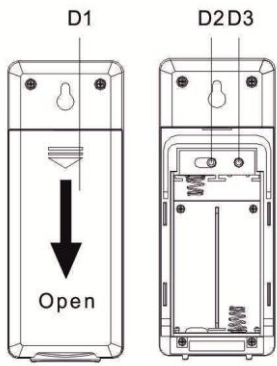
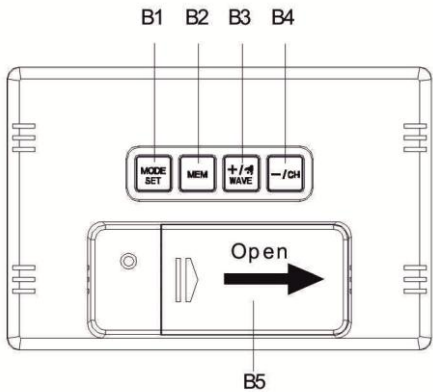

Teil A – LCD-Anzeige

- A1: Wettervorhersage-Symbol
- A2: Uhrzeit
- A3: Funkmast-Symbol
- A4: Sommerzeit-Symbol
- A5: Batterieendanzeige (Wetterstation)
- A6: Innentemperatur und -luftfeuchtigkeit
- A7: Außentemperatur und -luftfeuchtigkeit
- A8: Frostalarm-Symbol

Teil B – Hintere Tasten

- B1: "MODE/SET"-Taste
- B2: "MEM"-Taste
- B3: "+/WAVE"-Taste
- B4: "-/CH"-Taste
- B5: Batterieabdeckung

Teil C – OBERE Taste

- C1: "Light/snooze" Touch-Taste

Teil D – Außensender

- D1: Batterieabdeckung
- D2: Kanalschalter
- D3: TX-Taste

Inbetriebnahme:

- Öffnen Sie die Batteriefachabdeckung der Wetterstation.
- Legen Sie 2 x AA Batterien unter Berücksichtigung der richtigen Polarität ein ["+" und "-" Markierungen].
- Beim Einlegen der Batterien blinken alle Symbole für 3 Sekunden auf der Anzeige auf, ein Signalton ist zu hören und die Wetterstation zeigt die Innentemperatur und Luftfeuchtigkeit an.
- Die Wetterstation sucht nun nach dem Signal des Außensenders. Diese Funktion dauert 3 Minuten und das Funkantennen-Symbol blinkt im "OUTDOOR"-Bereich der Wetterstation.
- Öffnen Sie die Batteriefachabdeckung des Außensenders und legen Sie 2 x AA Batterien unter Berücksichtigung der richtigen Polarität ein ["+" und "-" Markierungen].
- Nach 3 Minuten hat die Wetterstation eine Verbindung zum Außensender hergestellt und wechselt in den Empfangsmodus für das Funkzeitsignal.

Empfang des DCF77-Funksignals:

- 3 Minuten nach dem Einlegen der Batterien oder nach einem Neustart beginnt die Uhr automatisch nach dem **DCF77**-Funksignal zu suchen. Das Funkmast-Symbol blinkt auf.
- Um 1:00, 2:00 und 3:00 Uhr beginnt die Uhr automatisch das **DCF77**-Funksignal zu suchen und die Uhrzeit zu synchronisieren. Sollte die Synchronisation der Zeitdaten fehlschlagen (das Funkmast-Symbol verschwindet), dann wird die Uhr automatisch zur nächsten vollen Stunde eine weitere Synchronisation starten.
- Halten Sie die "**WAVE**" Taste für 2 Sekunden gedrückt um die manuelle **DCF77**-Signalsuche zu beginnen. Die Signalsuche wird nach 7 Minuten ohne **DCF77**-Signalempfang beendet (das Funkmast-Symbol verschwindet) und ein weiterer Versuch wird zur nächsten vollen Stunde durchgeführt.

- Drücken Sie die **“WAVE”** Taste während der Signalsuche um diese zu beenden.

Hinweise:

- Ein blinkendes Funkmast-Symbol signalisiert eine aktive **DCF77** Empfangssuche.
- Ein dauerhaft aufleuchtendes Funkmast-Symbol bedeutet, dass das **DCF77**-Funksignal erfolgreich empfangen wurde.
- Eine Mindestentfernung von 2,5 Metern zu allen möglichen Störquellen wird empfohlen, wie z.B. von Fernsehgeräten und Computerbildschirmen.
- Der Funkempfang ist schwächer in Räumen mit Betonwänden (z.B. in Kellern) und in Büros. In solchen Umgebungen sollte die Wetterstation in der Nähe eines Fensters aufgestellt werden.
- Während dem Empfang des Funksignals sind nur die **“SNOOZE/LIGHT”** und die **“WAVE”** Taste nutzbar, andere Tasten sind funktionslos. Drücken Sie die **“WAVE”** Taste um den Empfang zu beenden und den Zugriff auf andere Funktionen wieder freizugeben.



Manuelle Zeiteinstellung:

- Halten Sie die **“MODE”** Taste für 2 Sekunden gedrückt und die Temperatureinheit °C blinkt. Drücken sie die **“+”** und die **“-”**Tasten um zwischen den Temperatureinheiten °C und °F zu wählen.
- Drücken Sie die **“MODE”** Taste um die Einstellung zu bestätigen und der 12/24 Stundenmodus blinkt. Drücken Sie die **“+”** und die **“-”**Tasten um zwischen dem 12/24 Stundenmodus zu wechseln..
- Drücken Sie die **“MODE”** Taste um die Einstellung zu bestätigen und die Zeitzone blinkt. Drücken Sie die **“+”** und die **“-”** Tasten um die Zeitzone(-12 bis +12) einzustellen. Für Deutschland wird z.B. die Zeitzone 00 und für das Vereinigte Königreich wird die Zeitzone -01 genutzt.
- Drücken Sie die **“MODE”** Taste um die Einstellung zu bestätigen und die Stunde blinkt. Drücken Sie die **“+”** und die **“-”** Tasten um die Stunde einzustellen.
- Drücken Sie die **“MODE”** Taste um die Einstellung zu bestätigen und die Minute blinkt. Drücken Sie die **“+”** und die **“-”** Tasten um die Minute einzustellen.
- Drücken Sie die **“MODE”** Taste um die Einstellung zu bestätigen und die Wettervorhersage blinkt. Drücken Sie die **“+”** und die **“-”** Tasten um eine Wettervorhersage passend zur derzeitigen Wettersituation einzustellen.
- Drücken Sie die **“MODE”** Taste um die Einstellung zu bestätigen und zu beenden. Die Wetterstation wechselt in den normalen Zeitanzeigemodus.

Hinweis:

- Die Wetterstation beendet automatisch den Einstellungsmodus und wechselt in den normalen Zeitanzeige- modus, wenn innerhalb von 20 Sekunden keine Taste gedrückt wird.

Alarmeinstellung:

- Drücken Sie die **“+”** Taste und das  Symbol wird auf dem LCD angezeigt.
Drücken Sie die **“+”** Taste erneut und das  Symbol verschwindet von der Anzeige und die Alarmfunktion ist deaktiviert.
- Drücken Sie die **“MODE”** Taste und die Alarmzeit wird auf dem LCD angezeigt. Halten Sie die **“MODE”** für 2 Sekunden gedrückt und die Stundenanzeige der

Alarmzeit blinkt. Drücken Sie die "+" und die "-" Tasten um die Stunde einzustellen. Drücken Sie die **"MODE"** Taste um die Einstellung zu bestätigen.

- Die Minutenanzeige der Alarmzeit blinkt. Drücken Sie die "+" und die "-" Tasten um die Minute einzustellen und drücken Sie die **"MODE"** Taste um die Einstellung zu bestätigen.
- Die Schlummerzeit des Alarms blinkt. Drücken Sie die "+" und die "-" Tasten um die gewünschte Minutenzahl zu wählen. Die Schlummerzeit kann von OFF (ausgeschaltet) bis 60 Minuten eingestellt werden.
- Drücken Sie die **"MODE"** Taste um die Einstellung zu bestätigen und zu beenden.

Hinweise:

- Die Station beendet automatisch den Einstellungsmodus und wechselt in den normalen Zeitanzeigemodus, wenn innerhalb von 20 Sekunden keine Taste gedrückt wird.
- Der Alarmton ist für 2 Minuten zu hören, wenn keine Taste zum Beenden gedrückt wird. In diesem Fall wird der Alarm nach 24 Stunden automatisch wiederholt.
- Der ansteigende Alarmton (Crescendo, Dauer: 2 Minuten) wechselt die Lautstärke viermal während der Alarm zu hören ist.

Alarmton ausschalten

Drücken Sie jede Taste außer der **"SNOOZE/LIGHT"** Taste um den Alarm zu beenden. Der Alarm muss nicht neu aktiviert werden und die letzte eingestellte Alarmzeit wird beibehalten.

Schlummerfunktion

Drücken Sie die  Taste während des Alarmtons und der Alarm wechselt in die Schlummerfunktion. Der Alarmton ist nach der eingestellten Minutenzahl erneut zu hören. Der Alarm ist nicht erneut zu hören, wenn OFF ausgewählt wurde.

Außentemperaturempfang:

- Die Wetterstation empfängt nach dem Einlegen der Batterien die Außentemperatur und -luftfeuchtigkeit.
- Der Außensender sendet nach dem Einlegen der Batterien automatisch Temperatur- und Luftfeuchtigkeits- daten an die Wetterstation.
- Wenn eine Verbindung zum Außensender von der Wetterstation nicht aufgebaut werden konnte ("-" wird auf dem LCD angezeigt), dann halten Sie die **"-CH"** Taste für 3 Sekunden gedrückt um manuell die Empfangssuche zu starten. Das RF

Symbol  blinkt auf dem LCD und die Wetterstation versucht ein Außensendersignal zu empfangen.

- Drücken Sie bei der Nutzung von 2 oder 3 Außensendern für die Wetterstation auf die **"-CH"** Taste um CH1, CH2, CH3 oder die wechselnde Darstellung anzeigen zu lassen.

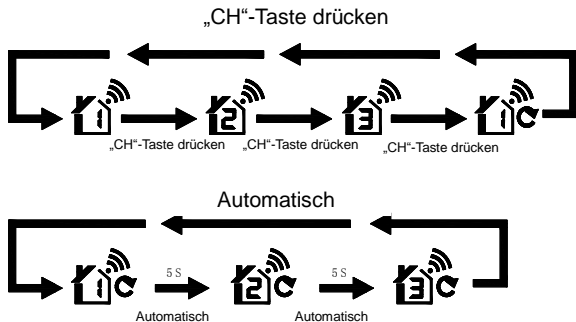

Maximale/minimale Temperatur/Luftfeuchtigkeit

- Drücken Sie die **“MEM”** Taste und das LCD zeigt die maximalen Werte für Temperatur und Luftfeuchtigkeit an. Drücken Sie die **“MEM”** Taste erneut und das LCD zeigt die minimalen Werte für Temperatur und Luftfeuchtigkeit an. Drücken Sie die **“MEM”** Taste erneut und der LCD zeigt die derzeitigen Werte für Temperatur und Luftfeuchtigkeit an.
- **“MAX”** oder **“MIN”** wird während der Anzeige der maximalen oder minimalen Werte auf dem LCD angezeigt.
- Halten Sie die **“MEM”** Taste für 3 Sekunden gedrückt und die maximalen/minimalen Werte für Temperatur/Luftfeuchtigkeit werden auf die derzeitigen Werte zurückgesetzt.

Hinweis:













- **LL.L** wird angezeigt, wenn die Messwerte unterhalb des Messbereiches liegen und **HH.H** wird angezeigt, wenn die Messwerte oberhalb des Messbereiches liegen.

Frostalarm

Das Frostalarm-Symbol blinkt neben der Außentemperatur, wenn die Außentemperatur zwischen -1°C bis $+3^{\circ}\text{C}$ oder $+30^{\circ}\text{F}$ bis $+37^{\circ}\text{F}$ liegt.

Wettervorhersagefunktion

- Die Wettervorhersage berechnet sich aus der Auswertung von Schwankungen des Luftdrucks und kann von den aktuellen Wetterbedingungen abweichen.
- Die Wetterstation zeigt folgende Wettersymbole an:

Sonnig			
Leicht bewölkt			
Bewölkt			
Regen			

- Die Wettersymbole zeigen die mögliche Wetterveränderung der nächsten 8 Stunden an und nicht das aktuelle Wetter.

Hintergrundbeleuchtung

Drücken Sie die "SNOOZE/LIGHT" Taste und die Hintergrundbeleuchtung wird für 8 Sekunden aktiviert.

Hiermit erklärt Technotrade, dass sich die Produkte WS 9255 und TX205D-TH in Übereinstimmung mit den grundlegenden Anforderungen und den übrigen einschlägigen Bestimmungen der Richtlinie 2014/53/EU und ROHS 2011/65/EG befinden. Die Original-EU-Konformitätserklärung finden Sie unter:

www.technoline.de/doc/4029665092553

Technische Daten

Zeitzone: -12~12Hr

Innentemperaturmessbereich: -9.9~50°C/14.2~122°F

Außentemperaturmessbereich: -25~50°C /-13~122°F

Temperaturauflösung: 0.1°C /°F

Temperaturgenauigkeit:

0°C ~40°C: ±1°C

-25°C ~-0°C, 40°C ~50°C: ±2°C

32°F ~104°F: ±1.8°F

-13°F ~32°F, 104°F ~122°F: ±3.6°F

Luftfeuchtigkeitsmessbereich: 20-95%

Luftfeuchtigkeitsauflösung: 1%

Luftfeuchtigkeitsgenauigkeit:

40-80%: ±5%

20~39%,81-95%: ±8%

Funkempfangsreichweite: 30 Meter (Freifeld)

Umwelteinflüsse auf Funkempfang

Die Station empfängt kabellos die genaue Uhrzeit. Wie bei allen kabellosen Geräten kann der Funkempfang durch folgende Einflüsse beeinträchtigt sein:

- lange Übertragungswege
- naheliegende Berge und Täler
- nahe Autobahnen, Gleisen, Flughäfen, Hochspannungsleitungen, etc.
- nahe Baustellen
- inmitten hoher Gebäude
- in Betonbauten
- nahe elektrischer Geräte (Computer, Fernseher, etc) und metallischer Gegenstände
- in bewegten Fahrzeugen

Platzieren Sie die Station an einem Ort mit optimalem Empfang, z.B. in der Nähe von Fenstern und entfernt zu metallischen oder elektrischen Gegenständen.

Vorsichtsmaßnahmen

- Dieses Gerät ist ausschließlich für den Gebrauch in Innenräumen gedacht.
- Setzen Sie das Gerät nicht extremer Gewalteinwirkung oder Stößen aus.
- Setzen Sie das Gerät nicht hohen Temperaturen, direktem Sonnenlicht, Staub und Feuchtigkeit aus.
- Tauchen Sie das Gerät nicht in Wasser.
- Vermeiden Sie den Kontakt mit ätzenden Materialien.
- Werfen Sie das Gerät nicht ins Feuer. Es könnte explodieren.
- Öffnen Sie nicht das Gehäuse und manipulieren Sie nicht bauliche Bestandteile des Geräts.

Batterie-Sicherheitshinweise

- Verwenden Sie nur Alkali-Batterien, keine wiederaufladbaren Batterien.
- Legen Sie die Batterien unter Beachtung der Polarität (+/-) richtig ein.
- Ersetzen Sie stets einen vollständigen Batteriesatz.
- Mischen Sie niemals alte und neue Batterien.
- Entfernen Sie erschöpfte Batterien sofort.
- Entfernen Sie die Batterien bei Nichtnutzung.
- Laden Sie die Batterien nicht auf und werfen Sie sie nicht ins Feuer. Sie könnten explodieren.
- Bewahren Sie die Batterien nicht in der Nähe von Metallobjekten auf, da ein Kontakt einen Kurzschluss verursachen kann.
- Setzen Sie Batterien keinen hohen Temperaturen, extremer Feuchtigkeit oder direktem Sonnenlicht aus.
- Bewahren Sie Batterien außerhalb der Reichweite von Kindern auf. Verschlucken der Batterien kann zum Ersticken führen.

Verwenden Sie das Produkt ausschließlich für den vorgesehenen Zweck!

Hinweispflicht nach dem Batteriegesetz



Altbatterien gehören nicht in den Hausmüll. Wenn Batterien in die Umwelt gelangen, können diese Umwelt- und Gesundheitsschäden zur Folge haben. Sie können gebrauchte Batterien unentgeltlich bei ihrem Händler und Sammelstellen zurückgeben. Sie sind als Verbraucher zur Rückgabe von Altbatterien gesetzlich verpflichtet!

Hinweispflicht nach dem Elektronikgerätegesetz



Laut Elektro- und Elektronikgerätegesetz (ElektroG) gehört Elektroschrott nicht in den Hausmüll, sondern ist zu recyceln oder umweltfreundlich zu entsorgen. Entsorgen Sie ihr Gerät in einen Recycling Container oder an eine lokale Abfallsammelstelle.



WS9255 Manual

Features:

- DCF Radio control time function
- 12/24 hour format
- Daily Alarm Function
- Snooze function(OFF or 1~60min)
- Low battery indicator
- Humidity: Indoor & Outdoor measurable range: 20%RH ~ 95%RH
- Temperature:
 - Indoor temperature measurement ranges: -9.9°C (14.1°F) ~ 50°C (122°F)
 - Outdoor temperature measurement ranges: -25°C (-13°F) ~ 50°C (122°F)
 - Temperature alternatively in °C or °F.
 - Outdoor thermometer and ice alert
- Maximum /minimum value query of temperature and humidity
- Wireless Outdoor Sensor:
 - Wall Mount or Table Stand
 - 3 Channel selectable
 - 433.92MHz RF transmitting frequency
 - Maximum transmission power: 13 dBm
 - 30 meter transmission range in an open area
- Weather forecasting function
- Power Supply:
- Weather Station:
Battery: 2 x LR6 AA
- Wireless Outdoor Sensor:
Battery: 2 x LR6 AA

Weather Station

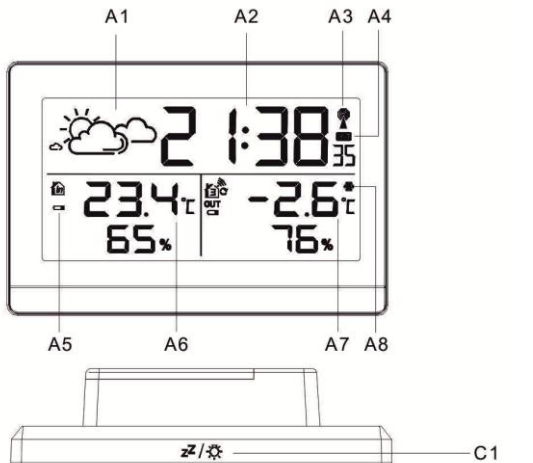

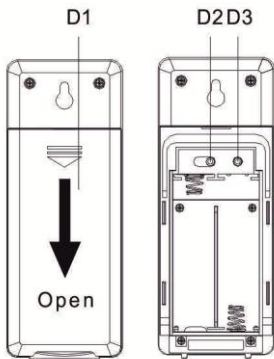
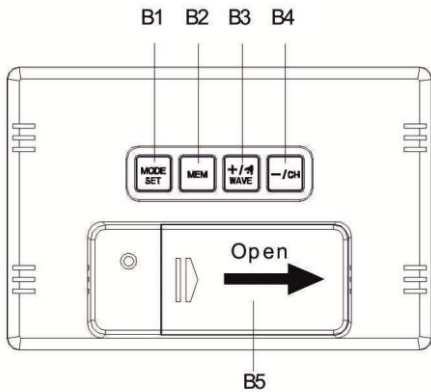

Part A - LCD

- A1: Weather forecast pattern
- A2: Time
- A3: Radio Controlled Icon
- A4: Time DST icon
- A5: Weather station low battery indicator
- A6: Indoor temperature and humidity
- A7: Outdoor temperature and humidity
- A8: Ice alert icon

Part B – Back buttons

- B1: "MODE/SET" button
- B2: "MEM" button
- B3: "+/WAVE" button
- B4: "-/CH" button
- B5: battery door

Part C – TOP button

- C1: "Light/snooze" touch button

Part D –Wireless Outdoor Sensor

- D1: Battery door
- D2: Channel switch
- D3: TX button

Initial operation:

- Open Weather Station battery compartment cover
- Insert 2 x AA batteries observing polarity ["+" and " -" marks]
- When you insert the batteries, all icons on the LCD display will light up for 3 seconds, you will hear a beep tone and the station detects indoor temperature & humidity.
- The Weather Station will now start the outdoor remote sensor reception. This operation takes about 3 minutes and is displayed by a flashing reception RF antenna symbol in the "OUTDOOR" display area on the receiver.
- Open Wireless Outdoor Sensor battery compartment cover, Insert 2 x AA batteries observing polarity ["+" and " -" marks].
- After receiver has a connection to the outdoor remote sensor after 3 minutes, it will enter the radio controlled time signal reception mode.

Reception of the DCF signal:

- The clock will automatically search the **DCF** (radio controlled time) signal after 3 minutes of any restart or changing of new fresh batteries. The radio mast icon starts to flash.
- At 1:00 /2:00 / 3:00 am, the clock automatically carries out the synchronization procedure with the **DCF** signal to correct any deviations to the exact time. If the synchronization attempt is unsuccessful (the radio mast icon disappears from the display), the system will automatically attempt another synchronization at the next full one hour. This procedure is repeated automatically up to total 5 times.
- To start manual **DCF** signal reception, press and hold the "**WAVE**" button for two seconds. If no signal is received within 7 minutes, then the **DCF** signal search stops (the radio mast icon disappears) and will start again at the next full one hour.
- During DCF reception to stop searching radio signal, press the "**WAVE**" button once.

Please note:

- A flashing radio mast icon indicates that the **DCF** signal reception has started
- A continuously displayed radio mast icon indicates that the **DCF** signal was received successfully
- We recommend a minimum distance of 2.5 meters to all sources of interference, such as televisions or computer monitors
- Radio reception is weaker in rooms with concrete walls (e.g.: in cellars) and in offices. In such extreme circumstances, place the system close to the window.
- During the DCF reception mode, only the "SNOOZE/LIGHT" and "**WAVE**" button function, other buttons have no function. If you want to use other functions, please press the "**WAVE**" button to exit the DCF reception mode.



Manual time setting:

- Press and hold the "MODE" button for 2 seconds, the temperature unit in °C starts to flash. Now use "+" and "-" buttons to choose between °C or °F temperature unit.
- Press "**MODE**" button to confirm your setting, 12/24HR start to flash. Now use "+" and "-" buttons to set the set 12 or 24 hour mode.
- Press "**MODE**" to confirm your setting, the time zone starts to flash. Now use "+" and "-" buttons set a time zone (-12 to +12). For example for UK, the time zone is -01, for Germany it is 00.
- Press "**MODE**" to confirm your setting, the Hour display starts to flash. Now use "+" and "-" buttons to set the hour.
- Press "**MODE**" to confirm your setting, the Minute display starts to flash. Now use "+" and "-" buttons to set the minute.
- Press "**MODE**" button to confirm your setting, the weather forecast pattern display starts to flash. Now use "+" and "-" buttons to select the current weather pattern.
- Press "**MODE**" to confirm your setting and to end the setting procedures. Then the station will return to the normal mode.

Please note:

- If there is no valid operation within 20 seconds, the station will automatically return to normal time mode from the set mode.

Setting the alarm:

- Press "+" button once, LCD display the " " icon, the alarm function is ON, Then press once "+" button, the " " icon will disappear from the display, the alarm function is OFF.
- Press "**MODE**" button once, LCD displays alarm time. Then press and hold "**MODE**" button for 2 seconds until hour of the alarm time starts to flash. Use the "+" and "-" buttons to set the hour. Press "**MODE**" button to confirm your setting.
- The minute of the alarm time starts to flash. Use the "+" and "-" buttons to set the minute. Press "**MODE**" button to confirm your setting.
- The snooze time of the alarm starts to flash. Use the "+" and "-" buttons to set the required minute. The snooze time can be set from OFF to 60 minutes.
- Press "**MODE**" button to confirm your setting and to end the setting procedure.

Please note:

- If there is no valid operation within 20 seconds, the station will automatically return to normal time mode from the alarm time set mode.

- The alarm will sound for 2 minutes if you do not deactivate it by pressing any button. In this case the alarm will be repeated automatically after 24 hours.
- Rising alarm sound (crescendo, duration: 2 minutes) changes the volume 4 times whilst the alarm signal is heard.

Switching off the alarm signal

Press any button except the "SNOOZE/LIGHT" button to stop the alarm signal. It is not necessary to reactivate the alarm. It switches itself automatically to the alarm time which has already been set.

Snooze function

Touch the "SNOOZE/LIGHT" button the alarm signal sounds to get to SNOOZE mode. The alarm signal sounds again after already been set. If OFF was selected in the SNOOZE time setting, the alarm will not repeat.

RF Transmission Procedure:

- The weather station automatically starts receiving transmission from outdoor thermo sensor for outdoor temperature & humidity after batteries inserted.
- The outdoor sensor will automatically transmit temperature and humidity signal to the Weather Station after batteries inserted.
- If Weather Station failed to receive transmission from outdoor sensor ("- -" display on the LCD), press and hold "-/CH" button for 3 seconds to receive transmission manually. RF icon "📶" flashes on the LCD, The Weather Station to receive the outdoor sensor.
- If the weather station is used with 2 or 3 transmitters, press "-/CH" button shortly to display CH2, CH3 or cyclic display.

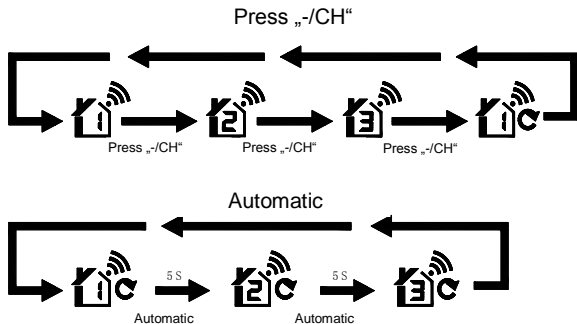

Maximum/minimum temperature/humidity

- Press once "MEM" button, the LCD will display maximum value of temperature/humidity. The LCD will display the minimum value of temperature/humidity. If the "MEM" button is pressed again the maximum value is displayed.
- While displaying MAX or MIN values, there is "MAX" or "MIN" on the LCD.
- Press and hold "MEM" button for 3 seconds. The temperature/humidity maximum/minimum value will reset to the current values

Please note:













If the temperature reading is below ranges, the **LL.L** will be displayed. If the temperature reading is above ranges, the **HH.H** will be displayed.

Ice alert

The ice alert symbol appears and flashing next to the outdoor temperature when the outdoor temperature at -1°C to $+3^{\circ}\text{C}$ or $+30^{\circ}\text{F}$ to $+37^{\circ}\text{F}$.

Weather forecasting function

- The weather forecast is calculated from evaluation of fluctuations in the barometric pressure and may deviate from the actual weather conditions.
- The weather station displays the following weather symbols:

sunny			
slightly cloudy			
cloudy			
rainy			

- The weather symbols indicate the weather fluctuation over the next eight hours and not the current weather.

Background lighting

Touch the "SNOOZE/LIGHT" button, the backlight illuminates for 8 seconds.

Hereby, Techntrade declares that the products WS 9255 and TX205D-TH are in compliance with the essential requirements and other relevant provisions of Directive 2014/53/EU and ROHS 2011/65/EC. The original EU declaration of conformity may be found at: www.technoline.de/doc/4029665092553

Specifications

Time zone: -12~12Hr

IN Temperature measuring range: -9.9~50°C/14.2~122°F

OUT Temperature measuring range: -25~50°C /-13~122°F

Temperature resolution: 0.1°C /°F

Temperature accuracy:

0°C ~40°C: ±1°C

-25°C ~-0°C, 40°C ~50°C: ±2°C

32°F ~104°F: ±1.8°F

-13°F ~32°F, 104°F ~122°F: ±3.6°F

Humidity measuring range: 20-95%

Humidity resolution: 1%

Humidity accuracy:

40-80%: ±5%

20~39%,81-95%: ±8%

RF receiving distance: 30 meter (open area)

Environmental reception effects

The station obtains the accurate time with wireless technology. Same as all wireless devices, the reception is maybe affected by the following circumstances:

- long transmitting distance
- nearby mountains and valleys
- near freeway, railway, airports, high voltage cable etc.
- near construction site
- among tall buildings
- inside concrete buildings
- near electrical appliances (computers, TV's, etc) and metallic structures
- inside moving vehicles

Place the station at a location with optimal signal, i.e. close to a window and away from metal surfaces or electrical appliances.

Precautions

- This main unit is intended to be used only indoors.
- Do not subject the unit to excessive force or shock.
- Do not expose the unit to extreme temperatures, direct sunlight, dust or humidity.
- Do not immerse in water.
- Avoid contact with any corrosive materials.
- Do not dispose this unit in a fire as it may explode.
- Do not open the inner back case or tamper with any components of this unit.

Batteries safety warnings

- Use only alkaline batteries, not rechargeable batteries.
- Install batteries correctly by matching the polarities (+/-).
- Always replace a complete set of batteries.
- Never mix used and new batteries.
- Remove exhausted batteries immediately.
- Remove batteries when not in use.
- Do not recharge and do not dispose of batteries in fire as the batteries may explode.

- Ensure batteries are stored away from metal objects as contact may cause a short circuit.
- Avoid exposing batteries to extreme temperature or humidity or direct sunlight.
- Keep all batteries out of reach from children. They are a choking hazard.

Use the product only for its intended purpose!

Consideration of duty according to the battery law



Old batteries do not belong to domestic waste because they could cause damages of health and environment. You can return used batteries free of charge to your dealer and collection points. As end-user you are committed by law to bring back needed batteries to distributors and other collecting points!

Consideration of duty according to the law of electrical devices



This symbol means that you must dispose of electrical devices separated from the General household waste when it reaches the end of its useful life. Take your unit to your local waste collection point or recycling centre. This applies to all countries of the European Union, and to other European countries with a separate waste collection system.

WS9255-Guide d'utilisation DCF

Caractéristiques :

- Fonction heure radio pilotée DCF
- Format de l'heure 12/24 heures
- Alarme quotidienne
- Fonction rappel d'alarme (désactivé ou 1 ~ 60min)
- Indicateur de piles faibles
- Humidité : Plage de mesure intérieure et extérieure : 20% HR ~ 95% HR
- Température :
 - Plage de température intérieure : -9,9 °C (14,1 °F) ~ 50 °C (122 °F)
 - Plage de température extérieure : -25 °C (-13 °F) ~ 50 °C (122 °F)
 - Affichage de la température en °C ou °F.
 - Thermomètre extérieur et alerte de gel
- Affichage de la valeur maximale/minimale de température et d'humidité
- Capteur extérieur sans fil :
 - Support mural ou de table
 - 3 canaux
 - Fréquence d'émission RF 433,92 MHz
 - Puissance d'émission maximale : 13 dBm
 - Rayon de transmission de 30 mètres dans un espace dégagé
- Fonction prévisions météo
- Alimentation électrique :
 - Station météo :
Piles : 2 x LR6 AA
 - Capteur extérieur sans fil :
Piles : 2 x LR6 AA

Station Météo

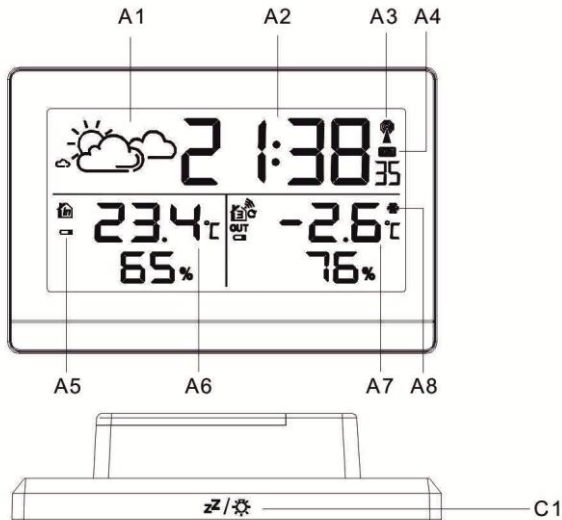

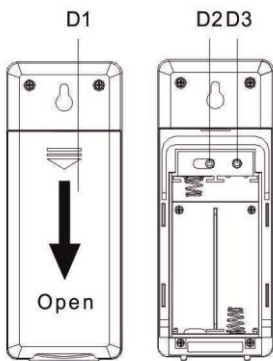
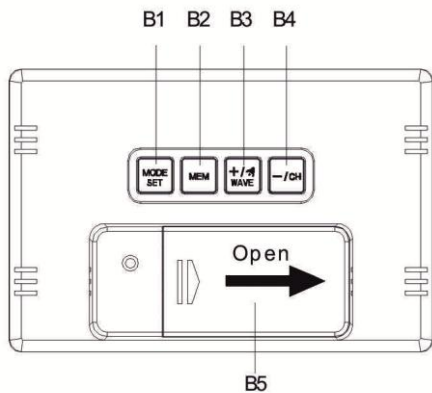

Partie A – LCD

- A1 : Illustration des prévisions météo
- A2 : Heure
- A3 : Heure radio pilotée
- A4 : Icône heure d'été
- A5 : Indicateur piles faibles de la station météo
- A6 : Température et humidité intérieures
- A7 : Température et humidité extérieures
- A8 : Icône alerte de gel

Partie B – Touches à l'arrière

- B1 : Touche MODE/SET (Mode/Réglage)
- B2 : Touche «MEM»
- B3 : Touche «+/WAVE»
- B4 : Touche «-/CH»
- B5 : couvercle du compartiment à piles

Partie C – Touches en haut

- C1 : touche tactile «Rappel d'alarme/Rétroéclairage»

Partie D – Capteur extérieur sans fil

- D1 : Couvercle du compartiment à piles
- D2 : Commutateur de sélection de canal
- D3 : Touche TX

Mise en marche :

- Ouvrez le couvercle du compartiment à piles de la station météo
- Insérez 2 piles AA en respectant les polarités [marques «+» et «-»]
- Lorsque vous insérez les piles, tous les icônes de l'écran LCD s'allument pendant 3 secondes, un bip sera émis et la station détecte la température et l'humidité intérieures.
- La station météo démarre la réception à partir du capteur extérieur. Cette opération prend environ 3 minutes pendant lesquelles un symbole d'antenne de réception RF clignote dans la zone d'affichage «EXTÉRIEURE» du récepteur.
- Ouvrez le couvercle du compartiment à piles du capteur extérieur sans fil, insérez 2 piles AA en respectant les polarités [marques «+» et «-»]
- Une fois le récepteur établit une connexion avec le capteur extérieur (au bout 3 minutes), il passe en mode réception du signal horaire radio-pilotée.

Réception du signal DCF :

- L'horloge va rechercher automatiquement le signal **DCF** (heure radio-pilotée) 3 minutes après tout redémarrage ou changement de piles. L'icône d'antenne radio se met à clignoter.
- A 1h00/2h00/3h00, l'horloge effectue automatiquement la procédure de synchronisation avec le signal **DCF** pour corriger tout écart avec l'heure exacte. En cas d'échec des tentatives de synchronisation (l'icône d'antenne radio disparaît de l'écran), le système va automatiquement essayer une nouvelle synchronisation après une heure. Cette procédure est répétée automatiquement au maximum 5 fois.
- Pour lancer la réception manuelle du signal **DCF**, maintenez appuyée la touche «**WAVE**» pendant deux secondes. Si aucun signal n'est reçu dans les 7 minutes, la recherche du signal **DCF** sera arrêtée (l'icône d'antenne radio disparaît) le système va essayer une nouvelle réception après une heure.
- Appuyez une fois sur la touche «**WAVE**» pendant la réception DCF pour arrêter la

recherche du signal radio.

Remarque :

- Un icône d'antenne radio clignotant indique que la réception du signal **DCF** a démarré
- Un icône d'antenne radio affiché de façon continue indique que le signal **DCF** est reçu avec succès
- Veillez à respecter une distance minimale de 2,5 m des sources d'interférence telles que téléviseurs ou écrans d'ordinateur.
- La réception du signal radio est plus faible dans les chambres avec des murs en béton (ex. sous-sol) et dans les immeubles. Dans de telles circonstances extrêmes, placez le système près d'une fenêtre.
- En mode réception DCF, seules les touches «Rappel d'alarme/Rétroéclairage» et «**WAVE**» marchent, les autres touches sont désactivées. Pour pouvoir utiliser d'autres fonctions, appuyez sur la touche «**WAVE**» pour quitter le mode réception DCF.



Réglage manuel de l'heure :

- Maintenez appuyée la touche «**MODE**» pendant 2 secondes, l'unité de température en °C se met à clignoter. Utilisez les touches «+» et «-» pour choisir l'unité de température en °C ou °F.
- Appuyez sur la touche «**MODE**» pour confirmer votre réglage, 12/24HR se met à clignoter. Utilisez les touches «+» et «-» pour choisir entre le mode 12 ou 24 heures.
- Appuyez sur la touche «**MODE**» pour confirmer votre réglage, le fuseau horaire se met à clignoter. Utilisez les touches «+» et «-» pour définir un fuseau horaire (-12 à +12). Par exemple pour le Royaume Uni, le fuseau horaire est -01, pour l'Allemagne, il est 00.
- Appuyez sur la touche «**MODE**» pour confirmer votre réglage, les heures se mettent à clignoter. Utilisez les touches «+» et «-» pour régler les heures.
- Appuyez sur la touche «**MODE**» pour confirmer votre réglage, les minutes se mettent à clignoter. Utilisez les touches «+» et «-» pour régler les minutes.
- Appuyez sur la touche «**MODE**» pour confirmer votre réglage, l'illustration des prévisions météo se met à clignoter. Utilisez les touches «+» et «-» pour choisir une illustration des prévisions météo.
- Appuyez sur la touche «**MODE**» pour confirmer votre réglage et terminer la procédure de réglage. La station retourne au mode normal.

Remarque :

- Si au bout de 20 secondes, il n'y a aucune opération valide, la station retourne automatiquement à l'affichage de l'heure.

Réglage de l'alarme :

- Appuyez une fois sur la touche «+», l'icône  sera affiché sur l'écran LCD, la fonction d'alarme est activée, puis appuyez une fois sur la touche «+», l'icône  disparaît, la fonction d'alarme est désactivée.
- Appuyez une fois sur la touche «**MODE**», l'écran LCD affiche l'heure de l'alarme. Maintenez appuyée la touche «**MODE**» pendant 2 secondes jusqu'à ce que les heures de l'heure de l'alarme se mettent à clignoter. Utilisez les touches «+» et «-» pour régler les heures. Appuyez sur la touche «**MODE**» pour confirmer votre

réglage.

- Les minutes de l'alarme se mettent à clignoter. Utilisez les touches «+» et «-» pour régler les minutes. Appuyez sur la touche «**MODE**» pour confirmer votre réglage.
- Le délai de rappel d'alarme se met à clignoter. Utilisez les touches «+» et «-» pour régler le délai en minutes. Le délai de rappel d'alarme peut être fixé entre 1 et 60 minutes ou désactivé.
- Appuyez sur la touche «**MODE**» pour confirmer votre réglage et terminer la procédure de réglage.

Remarque :

- Si au bout de 20 secondes, il n'y a aucune opération valide, la station retourne automatiquement à l'affichage de l'heure.
- L'alarme sonne pendant 2 minutes si vous ne la désactivez pas en appuyant sur une touche quelconque. Dans ce cas, l'alarme sera déclenchée automatiquement après 24 heures.
- Augmentation du niveau sonore de alarme (crescendo, durée : 2 minutes) change le volume 4 fois pendant la sonnerie de l'alarme.

Arrêter le signal d'alarme

Appuyez sur une touche quelconque à l'exception du «Rappel d'alarme/Rétroéclairage» pendant que l'alarme sonne pour arrêter l'alarme. Il n'est nécessaire de réactiver l'alarme. Elle sonnera automatiquement le jour suivant à l'heure d'alarme qui a déjà été fixée.

Rappel d'alarme

Appuyez sur la touche «Rappel d'alarme/Rétroéclairage», le signal d'alarme retentit pour passer en mode Rappel d'alarme. Le signal d'alarme se déclenche à nouveau après qu'il a déjà été fixé. Si Désactivé a été sélectionné dans le réglage du délai de Rappel d'alarme, l'alarme ne sera pas répétée.

Procédure de transmission RF :

- Dès que les piles sont insérées, la station météo reçoit automatiquement le signal transmis par le capteur extérieur de température et d'humidité.
- Dès que les piles sont insérées, le capteur extérieur transmet automatiquement le signal de température et d'humidité à la station météo.
- Si la station météo n'arrive pas à recevoir la transmission du capteur extérieur (« - - » affiché sur l'écran LCD), maintenez appuyée la touche «**-/CH**» pendant 3 secondes pour lancer la réception manuelle. L'icône RF «» se met à clignoter sur l'écran LCD, la station météo est prête à recevoir le capteur extérieur.
- Si la station météo utilise 2 ou 3 émetteurs, appuyez sur la touche «**-/CH**» pour afficher CH2, CH3 ou affichage cyclique.

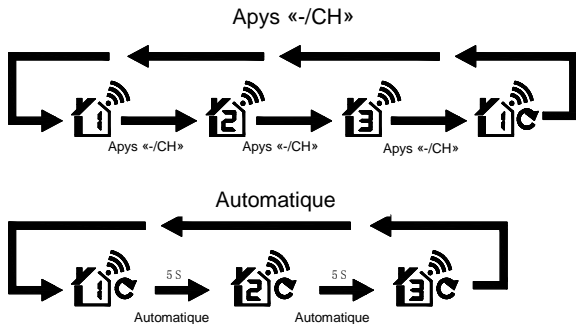

Température/humidité minimale/maximale

- Appuyez une fois sur la touche «MEM» pour afficher la valeur maximale de la température/humidité. La valeur minimale de température/humidité sera affichée sur l'écran LCD. Si la touche «MEM» est de nouveau appuyée, la valeur maximale sera affichée.
- Lors de l'affichage des valeurs MAX ou MIN, l'indication «MAX» ou «MIN» sera affichée sur l'écran LCD.
- Maintenez appuyée la touche «MEM» pendant 3 secondes. La température/humidité maximale/minimale auront les valeurs actuelles

Remarque :













- LL.L sera affiché lorsque la température est inférieure à la plage de lecture. HH.H sera affiché lorsque la température est supérieure à la plage de lecture.

Alerte de gel

Le symbole d'alerte de gel apparaît clignotant à côté de la température extérieure lorsque celle-ci est entre -1°C et + 3°C (30°F et + 37°F).

Fonction prévisions météo

- Les prévisions météo sont calculées sur la base d'une évaluation des fluctuations de la pression barométrique, elles peuvent être différentes des conditions météo réelles.
- La station météo affiche les symboles météorologiques suivants :

Ensoleillé			
Partiellement nuageux			
Nuageux			
Pluvieux			

- Les symboles météorologiques indiquent la fluctuation des conditions météo au cours des huit prochaines heures et non les conditions météo actuelles.

Rétroéclairage

Appuyez sur la touche «Rappel d'alarme/Rétroéclairage» pour activer le rétroéclairage pendant 8 secondes.

Par la présente Techntrade déclare que les produits WS 9255 et TX205D-TH sont conformes aux exigences essentielles et aux autres dispositions pertinentes de la directive 2014/53/EU et ROHS 2011/65/CE. La déclaration de conformité UE originelle est disponible sur: www.technoline.de/doc/4029665092553

Caractéristiques techniques

Fuseau horaire : -12~12 Hr

Plage de mesure de température intérieure : -9,9~50 °C/14,2~122 °F

Plage de mesure de température extérieure : -25~50 °C/-13~122 °F

Résolution de température : 0,1 °C/°F

Précision de température :

0 °C ~ 40 °C ±1 °C

-25 °C ~ -0 °C, 40 °C ~ 50 °C ±2 °C

32 °F ~ 104 °F ±1,8 °F

-13 °F ~ 32 °F, 104 °F ~ 122 °F : ±3,6 °F

Plage de mesure de l'humidité : 20-95%

Résolution de l'humidité : 1%

Précision de l'humidité :

40-80% : ±5%

20~39%, 81-95% : ±8%

Distance de réception RF : 30 mètres

Effets de l'environnement sur la réception

La station utilise la technologie sans fil pour obtenir l'heure précise. Comme pour tout appareil sans fil, la réception peut être affectée dans les cas suivants :

- Distance de transmission longue.

- Montagnes et vallées toute proches.
- Près d'autoroutes, chemins de fer, aéroports, câbles haute tension, etc.
- À proximité d'un chantier de construction.
- Entouré de bâtiments élevés.
- À l'intérieur de bâtiments en béton.
- À proximité d'appareils électriques (ordinateurs, téléviseurs, etc.) et des structures métalliques
- À l'intérieur de véhicules mobiles.

Placez votre station météo dans un endroit avec des signaux optimaux, par exemple près d'une fenêtre, loin des surfaces métalliques et des appareils électriques.

Précautions

- Cet appareil n'est destiné qu'à une utilisation intérieure.
- Ne soumettez pas l'appareil à une force ou à un choc excessif.
- N'exposez pas l'appareil à la lumière directe du soleil, à des températures élevées, à l'humidité ou à la poussière.
- Ne plongez pas l'appareil dans l'eau.
- Éviter tout contact avec des matériaux corrosifs.
- Ne jetez pas cet appareil au feu, il risque d'exploser.
- Ne pas ouvrir l'arrière du boîtier intérieur ou modifier les composants de cette unité.

Avertissements de sécurité concernant les piles

- Utilisez uniquement des piles alcalines non rechargeables.
- Installez les piles en respectant le sens des polarités (+/-).
- Remplacez toujours toutes les piles en même temps.
- Ne combinez pas des piles usagées avec des piles neuves.
- Lorsque les piles sont déchargées, retirez-les immédiatement de l'appareil.
- Retirez les piles lorsque vous n'envisagez pas d'utiliser votre appareil avant longtemps.
- N'essayez pas de recharger des piles qui ne sont pas rechargeables et ne jetez aucune pile dans le feu (elle risque d'exploser).
- Rangez vos piles de façon à ce qu'aucun objet métallique ne puisse mettre leurs bornes en court-circuit.
- Évitez d'exposer les piles à des températures extrêmes, à l'humidité ou à la lumière directe du soleil.
- Conservez vos piles hors de portée des enfants. Elles présentent un risque d'étouffement.

Utilisez le produit uniquement pour son usage prévu!

Obligation légale concernant la mise au rebut des piles



Ne jetez pas les piles usagées avec les ordures ménagères car elles sont nuisibles pour la santé et l'environnement. Il est conseillé de ramener les piles usagées sans frais à votre revendeur et aux points de collecte. En tant que consommateur, vous êtes obligés par la loi de ramener les piles usagées aux revendeurs et aux points de collecte !

Respect de l'obligation de la Loi sur les appareils électriques



Ce symbole signifie que les appareils électriques ne doivent pas être jetés aux ordures ménagères à la fin de leur vie utile. Ramenez votre appareil à votre point de collecte de déchets ou à un centre de recyclage local. Ceci s'applique à tous les pays de l'Union européenne et aux autres pays européens disposant d'un système de collecte sélectif des déchets.

Manual del WS9255

Funciones:

- Función de tiempo controlado por radiocontrol DCF
- formato 12/24 horas
- Función de alarma diaria
- Función retardo (DESCONECTADA o 1-60min)
- Indicador de batería baja
- Humedad: Alcance medible interno y externo: 20% RH ~ 95% RH
- Temperatura:
 - Gamas de medición de temperatura interior: -9,9 °C (14,1 °F) ~ 50 °C (122 °F)
 - Gamas de medición de temperatura exterior: -25 °C (-13 °F) ~ 50 °C (122 °F)
 - Temperatura alternativamente en °C o °F.
 - Termómetro exterior y alerta de hielo
- Solicitud de valor mínimo/máximo de temperatura y humedad
- Sensor exterior inalámbrico:
 - Montaje en pared o soporte de mesa
 - 3 canales seleccionables
 - Frecuencia de transmisión 433.92 MHz RF
 - Potencia máxima de transmisión: 13 dBm
 - Alcance de transmisión de 30 metros en una zona abierta
- Función de previsión meteorológica
- Alimentación:
 - Estación meteorológica:
Pila: 2 pilas LR6 AA
 - Sensor exterior inalámbrico:
Pila: 2 pilas LR6 AA

Estación meteorológica

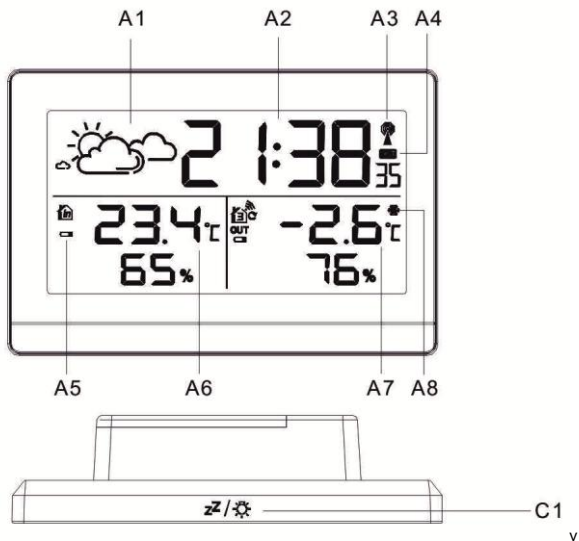

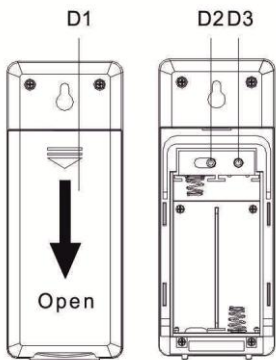
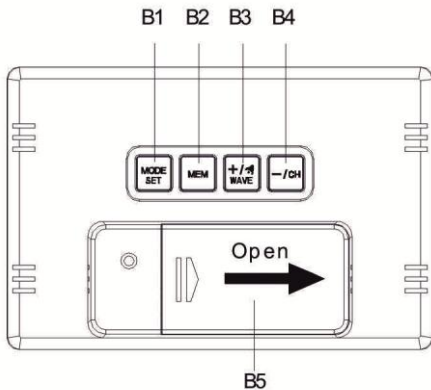

Parte A – LCD

- A1: Modelo de previsión meteorológica
- A2: Hora
- A3: Icono de radio control
- A4: Icono de hora DST
- A5: Indicador de batería baja de estación meteorológica
- A6: Temperatura y humedad interior
- A7: Temperatura exterior y humedad
- A8: Icono de alerta por hielo

Parte B – Botones Atrás

- B1: Botón "MODE/SET"
- B2: Botón "MEM"
- B3: Botón "+/WAVE"
- B4: Botón "-/CH"
- B5: puerta de las pilas

Parte C – Botón SUPERIOR

- C1: Botón táctil "Posponer Despertador/Luz"

Parte D – Sensor exterior inalámbrico

- D1: Tapa de las pilas
- D2: Interruptor de canal
- D3: Botón TX

Funcionamiento inicial:

- Abra la tapa del compartimento de las pilas de la estación meteorológica
- Inserte 2 pilas AA observando la polaridad [marcas "+" y "-"]
- Cuando inserte las pilas, se iluminarán todos los iconos de la pantalla LCD durante 3 segundos; oirá un tono de pitido y la estación detecta la temperatura y la humedad interior.
- La estación meteorológica empezará ahora la recepción del sensor remoto exterior. Esta operación tarda aproximadamente 3 minutos y se muestra mediante un símbolo de recepción de antena RF que parpadea en el área de pantalla "EXTERIOR" del receptor.
- Abra la tapa del compartimento de las pilas del sensor inalámbrico: inserte 2 pilas AA observando la polaridad [marcas "+" y "-"].
- Una vez que el receptor dispone de una conexión al sensor remoto exterior después de 3 minutos, entrará en el modo de recepción de la señal de la hora controlada por radio.

Recepción de la señal DCF:

- El reloj buscará automáticamente la señal **DCF** (hora controlada por radio) después de 3 minutos de cualquier reinicio o de cambio de pilas nuevas. El icono de mástil de radio empieza a parpadear.
- A las 1:00/2:00/3:00 am, el reloj realiza automáticamente el procedimiento de sincronización dentro de la señal **DCF** para corregir cualquier desviación de la hora exacta. Si el intento de sincronización no tiene éxito (el icono del mástil de la radio desaparece de la pantalla), el sistema intentará automáticamente otra sincronización después de una hora. Este procedimiento se repite automáticamente hasta un total de 5 veces.
- Para iniciar la recepción de la señal **DCF** manual, mantenga pulsado el botón "**WAVE**" durante dos segundos. Si no se recibe ninguna señal durante 7 minutos, se

detiene la búsqueda de la señal **DCF** (el icono del mástil de la radio desaparece) y volverá a aparecer en la siguiente hora.

- Durante la recepción DCF para detener la búsqueda de la señal de radio, pulse una vez el botón **"WAVE"**.

Por favor tenga en cuenta:

- Un icono del mástil de la radio que parpadea indica que la recepción de la señal **DCF** se ha iniciado.
- Un icono del mástil de la radio que se muestra continuamente indica que la señal **DCF** se recibe con éxito.
- Recomendamos una distancia mínima de 2,5 metros a todas las fuentes de interferencia, como televisores o monitores de ordenador.
- La recepción de la radio es más débil en habitaciones con paredes de hormigón (por ejemplo, en sótanos) y en oficinas. En tales circunstancias extremas, coloque el sistema cerca de la ventana.
- Durante el modo de recepción DCF, solo funciona el botón "POSPONER DESPERTADOR/LUZ" y **"WAVE"**; los demás botones no tienen ninguna función. Si desea usar otras funciones, por favor, pulse el botón **"WAVE"** para salir del modo de recepción DCF.

Ajuste manual de la hora:

- Mantenga pulsado el botón **"MODE"** durante 2 segundos; la unidad de temperatura en °C empieza a parpadear. Ahora use los botones **"+"** y **"-"** para elegir entre la unidad de temperatura °C o °F.
- Pulse el botón **"MODE"** para confirmar su configuración; 12/24HR empieza a parpadear. Ahora use los botones **"+"** y **"-"** para configurar el modo de hora de 12 o 24 horas.
- Pulse **"MODE"** para confirmar su configuración; la zona horaria empieza a parpadear. Ahora use los botones **"+"** y **"-"** para configurar una zona horaria (-12 a +12). Por ejemplo, para el Reino Unido, la zona horaria es -01; para Alemania es 00.
- Pulse **"MODE"** para confirmar su configuración; la pantalla de la empieza a parpadear. Ahora use los botones **"+"** y **"-"** para configurar la hora.
- Pulse **"MODE"** para confirmar su configuración; la pantalla de minutos empieza a parpadear. Ahora use los botones **"+"** y **"-"** para configurar los minutos.
- Pulse el botón **"MODE"** para confirmar su configuración; la pantalla de modelos de prevision meteorológica empieza a parpadear. Ahora use los botones **"+"** y **"-"** para seleccionar el modelo de prevision meteorológica.
- Pulse **"MODE"** para confirmar su configuración y finalizar con los procedimientos de configuración. Posteriormente, la estación volverá a su modo normal.

Por favor tenga en cuenta:

- Si no hay una operación válida en 20 segundos, la estación volverá automáticamente al modo de hora normal desde el modo configuración.

Configurar la alarma:

- Pulse una vez el botón **"+"**; la pantalla LCD muestra el icono , la función de alarma está CONECTADA; posteriormente, pulse una vez el botón **"+"**;

desaparecerá el icono  de la pantalla; la función de alarma está DESCONECTADA.

- Pulse una vez el botón **"MODE"**; la pantalla LCD muestra la hora de la alarma. Posteriormente, mantenga pulsado el botón **"MODE"** durante 2 segundos hasta la que la hora de la alarma empiece a parpadear. Use los botones **"+"** y **"-"** para configurar la hora. Pulse el botón **"MODE"** para confirmar la configuración.
- Los minutos de la hora de la alarma empiezan a parpadear. Use los botones **"+"** y **"-"** para configurar los minutos. Pulse el botón **"MODE"** para confirmar la configuración.
- La hora de retardo de la alarma empieza a parpadear. Use los botones **"+"** y **"-"** para configurar los minutos necesarios. El tiempo de retardo puede configurarse desde DESCONECTADO a 60 minutos.
- Pulse el botón **"MODE"** para confirmar la configuración y finalizar el procedimiento de configuración.

Por favor tenga en cuenta:

- Si no hay una operación válida en 20 segundos, la estación volverá automáticamente al modo de hora normal a partir del modo de configuración de la hora de la alarma.
- La alarma sonará durante 2 minutos si no la desactiva pulsando cualquier botón. En este caso la alarma se repetirá automáticamente transcurridas 24 horas.
- Subir el sonido de la alarma (crescendo, duración: 2 minutos) cambia el volumen 4 veces mientras se oye la señal de la alarma.

Apagar la señal de alarma

Pulse cualquier botón excepto el botón **"POSPONER DESPERTADOR/LUZ"** para detener la señal de la alarma. No es necesario volver a activar la alarma. Cambia ella misma automáticamente a la hora de la alarma que ya se ha fijado.

Función retardo

Toque el botón **"POSPONER DESPERTADOR/LUZ"**; la señal de alarma suena para llegar al modo RETARDO. La señal de la alarma vuelva a sonar una vez que ya se ha configurado. Si se ha seleccionado DESCONECTADO en la configuración de la hora de RETARDO, no se repetirá la alarma.

Procedimiento de transmisión de RF:

- La estación meteorológica empieza a recibir la transmisión del sensor térmico exterior para la temperatura y humedad una vez que se han insertado las pilas.
- El sensor exterior transmitirá automáticamente la señal de temperatura y humedad a la estación meteorológica una vez que se han insertado las pilas.
- Si la estación meteorológica no recibe la transmisión del sensor exterior (**"-"** en la pantalla LCD), mantenga pulsado el botón **"-/CH"** durante 3 segundos para recibir la transmisión manualmente. El icono RF  parpadea en la pantalla LCD; la estación meteorológica recibe al sensor exterior.
- Si la estación meteorológica se usa con 2 o 3 transmisores, pulse el botón **"-/CH"** brevemente para mostrar CH2, CH3 o el ciclo de la pantalla.

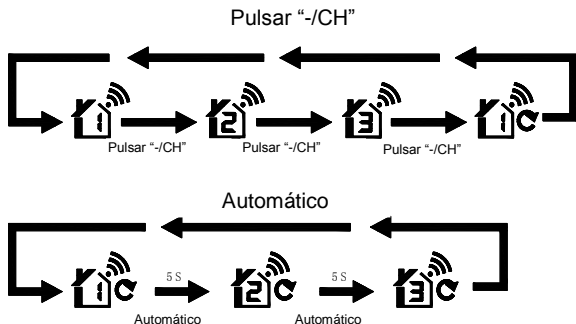

Temperatura máxima/mínima /humedad

- Pulse el botón “MEM” una vez; la pantalla LCD mostrará el valor máximo de temperatura/humedad. La pantalla LCD mostrará el valor mínimo del temperatura/humedad. Si se vuelve a pulsar el botón “MEM” se muestra el valor máximo.
- Cuando se muestran los valores MAX o MIN, aparece “MAX” o “MIN” en la pantalla LCD.
- Mantenga pulsado el botón “MEM” durante 3 segundos. El valor de temperatura/humedad máximo/mínimo se reiniciará a los valores actuales

Por favor tenga en cuenta:













- Si la lectura de la temperatura se encuentra por debajo del alcance, se mostrará el **LL.L**. Si la lectura de la temperatura se encuentra por encima del alcance, se mostrará el **HH.H**.

Alerta de hielo

La alerta de hielo aparece y parpadea cerca de la temperatura exterior cuando la temperatura exterior es de -1 °C a +3 °C o +30 °F hasta +37 °F.

Función de previsión meteorológica

- La previsión meteorológica se calcula a partir de la evaluación de las fluctuaciones en la presión barométrica y puede desviarse de las condiciones meteorológicas reales.
- La estación meteorológica muestra los siguientes símbolos meteorológicos:

Soleado			
Ligeramente nuboso			
Nublado			
Lluvioso			

- Los símbolos meteorológicos indican las fluctuaciones meteorológicas en las siguientes ocho horas y no el tiempo real.

Retroiluminación

Toque el botón "POSPONER DESPERTADOR/LUZ"; la retroiluminación se conecta durante 8 segundos.

Por medio de la presente Technotrade declara que los productos WS 9255 y TX205D-TH cumple con los requisitos esenciales y cualesquiera otras disposiciones aplicables o exigibles de la Directiva 2014/53/EU y ROHS 2011/65/CE. El original de la declaración de conformidad UE se puede encontrar en: www.technoline.de/doc/4029665092553

Datos técnicos

Zona horaria: -12~12 Horas

Alcance de medición de temperatura IN: -9,9~50 °C/14,2~122 °F

Alcance de medición de temperatura EXT: -25~50 °C/-13~122 °F

Resolución de la temperatura: 0.1 °C/°F

Exactitud de la temperatura:

0 °C ~ 40 °C: ±1 °C

-25 °C ~ 0 °C, 40 °C ~ 50 °C: ±2 °C

32 °F ~ 104 °F: ±1,8 °F

-13 °F ~ 32 °F, 104 °F ~ 122 °F: ±3,6 °F

Alcance de medición de humedad: 20-95%

Resolución de humedad: 1%

Precisión de humedad:

40-80%: ±5%

20~39%, 81-95%: ±8%

Distancia de recepción de RF: 30 metros

Efectos del medio ambiente sobre la recepción

La emisora consigue la hora precisa con tecnología inalámbrica. Y al igual que en el resto de los dispositivos inalámbricos, la recepción puede verse afectada por las circunstancias siguientes:

- largas distancias de transmisión
- proximidad de montañas y valles
- proximidad de autopistas, vías de tren, aeropuertos, cables de alta tensión, etc.
- proximidad de edificios en construcción
- encontrarse entre edificios altos
- en el interior de edificios de hormigón
- proximidad de aparatos eléctricos (PCs, TVs, etc.) y estructuras metálicas
- en el interior de vehículos en movimiento

Coloque la estación en una posición donde obtenga una señal óptima, p.ej. cerca de una ventana y lejos de superficies metálicas o aparatos eléctricos.

Precauciones

- La unidad principal está diseñada solamente para interiores.
- No golpee la unidad ni la someta a una fuerza excesiva.
- No exponga la unidad a temperaturas extremas, luz directa del sol, polvo o humedad.
- No la sumerja en el agua.
- Evite que entre en contacto con materiales corrosivos.
- No se deshaga de la unidad arrojándola al fuego, ya que podría explotar.
- No abra la carcasa posterior interna ni altere ningún componente de la unidad.

Advertencias de seguridad sobre las pilas

- Use solamente pilas alcalinas, no use pilas recargables.
- Instale las pilas correctamente, haciendo coincidir las polaridades (+/-).
- Siempre cambie el juego completo de pilas.
- Nunca mezcle baterías usadas y nuevas.
- Quite las pilas agotadas de inmediato.
- Quite las pilas cuando no se utilicen.
- No las recargue ni las deseche en el fuego, ya que pueden explotar.
- Asegúrese de que las pilas estén almacenadas lejos de objetos metálicos, ya que el contacto con ellos puede causar un cortocircuito.
- Evite exponer las pilas a temperaturas extremas, a la humedad o a los rayos directos del sol.
- Mantenga todas las pilas lejos del alcance de los niños. Constituyen peligro de asfixia.

Utilice el producto sólo para la finalidad expuesta!

Consideración de obligaciones según la ley sobre pilas



No debe tirar las pilas usadas a la basura de su hogar, ya que pueden causar daños a la salud y al medio ambiente. Puede devolver las pilas usadas sin cargo alguno a su distribuidor y puntos de recogida. ¡Como usuario final, tiene la obligación de devolver las pilas que utilice a su distribuidor y otros puntos de recogida!



Consideración de obligaciones según las leyes sobre dispositivos electrónicos

Este símbolo indica que no debe deshacerse de los aparatos eléctricos en la basura doméstica general cuando lleguen al final de su vida útil. Lleve su unidad a su punto de recogida selectiva de basura o al centro de reciclaje de su localidad. Esto es de aplicación en todos los países de la Unión Europea, y en otros países no europeos con sistema de recogida selectiva de basuras.

WS9255-DCF Handleiding

Eigenschappen:

- DCF radiogestuurde tijdfunctie
- 12/24-uurs formaat
- Dagelijkse alarmfunctie
- Sluimerfunctie (UIT of 1-60min)
- Indicator batterij bijna leeg
- Vochtigheid: Meetbereik binnen en buiten: 20% RH ~ 95% RH
- Temperatuur:
 - Meetbereik binnentemperatuur: -9,9 °C (14,1 °F) ~ 50 °C (122 °F)
 - Meetbereik buitentemperatuur: -25 °C (-13 °F) ~ 50 °C (122 °F)
 - Temperatuur kan worden uitgedrukt in °C of °F.
 - Buitenthermometer en ijswaarschuwing
- Weergave van maximum/minimum waarde van temperatuur en vochtigheid
- Draadloze buitensensor:
 - Muurmontage of tafelsteun
 - 3 selecteerbare kanalen
 - 433,92 MHz RF zendfrequentie
 - Maximaal zendvermogen: 13 dBm
 - 30 meter zendbereik in een open ruimte
- Weersvoorspellingfunctie
- Voeding:
- Weerstation:
Batterij: 2 x LR6 AA
- Draadloze buitensensor:
Batterij: 2 x LR6 AA

Weerstation

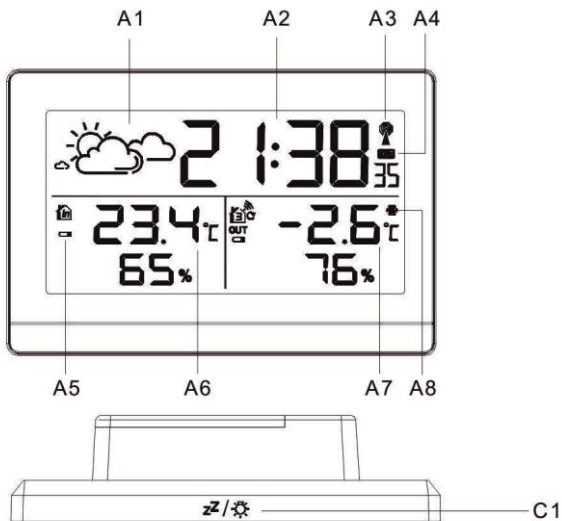

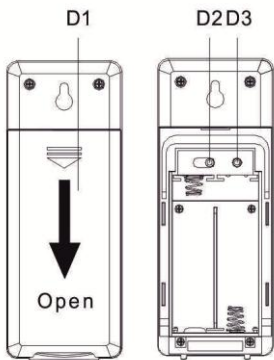
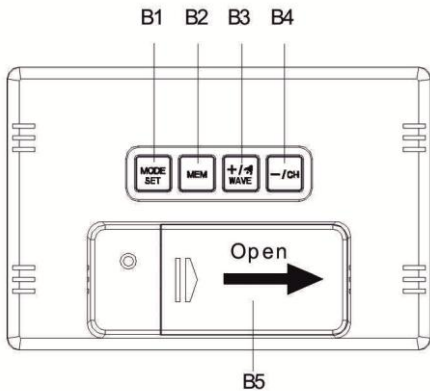

- A1: Weersvoorspellingpatroon
- A2: Tijd
- A3: Icoontje radiogestuurd
- A4: Icoontje tijd DST
- A5: Indicator lage batterij in het weerstation
- A6: Temperatuur en vochtigheid binnenshuis
- A7: Temperatuur en vochtigheid buiten
- A8: Icoontje ijswaarschuwing

Deel B – Terugtoets

- B1: MODE/SET-toets (modus/instellingen)
- B2: "MEM"-toets (geheugen)
- B3: "+/WAVE"-toets
- B4: "-/CH"-toets
- B5: batterijklepje

Deel C – TOP-toets

- C1: "Light/sluimer"-toets

Deel D – Draadloze buitensensor

- D1: Batterijklepje
- D2: Kanaalschakelaar
- D3: TX-toets

Aanvankelijk gebruik:

- Open het batterijklepje van het weerstation
- Installeer 2 x AA batterijen en let daarbij op de polariteit ["+" en "-" markeringen]
- Nadat de batterijen zijn geïnstalleerd, zullen alle icoontjes op de LCD-display voor 3 seconden oplichten terwijl er een pieptoon klinkt en het station zal vervolgens de binnentemperatuur en vochtigheid beginnen te meten.
- Het weerstation zal nu beginnen het signaal van de buitensensor te ontvangen. Deze signaaloverdracht duurt ongeveer 3 minuten en wordt weergegeven door een knipperend RF antennesymbooltje in het gedeelte "BUITEN" op de ontvanger.
- Open het batterijklepje van de draadloze buitensensor, installeer 2 x AA batterijen en let daarbij op de polariteit ["+" en "-" markeringen].
- Nadat de ontvanger na 3 minuten verbinding heeft gemaakt met de buitensensor, zal het de ontvangstmodus starten van het radiogestuurde tijdsignaal.

Ontvangst van het DCF-sigitaal:

- De klok zal binnen 3 minuten na een herstart of vervanging van de batterijen automatisch naar het **DCF**-signaal (radiogestuurd signaal) zoeken. Het radiotorenicootje zal beginnen te knippen.
- De klok voert om 1:00/2:00/3:00 am automatisch een synchronisatieprocedure uit met het **DCF**-signaal om eventuele afwijkingen van de exacte tijd te corrigeren. Als de synchronisatiepoging mislukt (het radiotorenicootje verdwijnt uit de display), zal het systeem op het volgende volle uur een nieuwe poging starten. Deze procedure wordt tot op 5 keer automatisch herhaald.
- U kunt de handmatige ontvangst van het **DCF**-signaal starten door de toets "**WAVE**" voor twee seconden ingedrukt te houden. Als er binnen 7 minuten geen signaal wordt ontvangen, dan zal de **DCF**-signaalscan stoppen (het radiotorenicootje verdwijnt uit de display) en op het volgende volle uur weer starten.
- Om het zoeken naar het radiosignaal tijdens de DCF-ontvangst te stoppen, kunt u eenmaal op de toets "**WAVE**" drukken.

Merk op:

- Een knipperend radiotorenicootje betekent dat de **DCF**-signaalontvangst is gestart
- Een continu weergegeven radiotorenicootje betekent dat de **DCF**-signaalontvangst is geslaagd
- Wij raden u aan de klok op 2,5 meter afstand te houden van enigerlei interferentiebronnen zoals televisies of computermonitors
- De radio-ontvangst is zwakker in kamers met betonnen muren (bijv. in kelders) en in kantoren. Plaats het systeem in dergelijke extreme omstandigheden dicht in de buurt van een raam.
- Tijdens de DCF-ontvangstmodus zullen alleen de toetsen "SLUIMER/LICHT" en "**WAVE**" functioneren, de andere toetsen hebben geen functie. Als u andere functies wilt gebruiken, dient u eerst op de toets "**WAVE**" te drukken om de DCF-ontvangstmodus te verlaten.



Handmatige tijdstelling:

- Houd de toets "**MODE**" voor 2 seconden ingedrukt totdat de temperatuureenheid in °C begint te knipperen. Gebruik nu de toetsen "+" en "-" om de temperatuureenheid in te stellen op °C of °F.
- Druk ter bevestiging op de toets "**MODE**" en 12/24HR zal beginnen te knipperen. Gebruik vervolgens de toetsen "+" en "-" om het uurformaat in te stellen op 12 of 24.
- Druk ter bevestiging op de toets "**MODE**" en de tijdzone zal beginnen te knipperen. Gebruik nu de toetsen "+" en "-" om de tijdzone in te stellen (-12 tot +12). De tijdzone voor Groot Brittannië is bijvoorbeeld -01 en voor Duitsland is het 00.
- Druk op de toets "**MODE**" om uw instelling te bevestigen, de uren zullen nu beginnen te knipperen. Gebruik vervolgens de toetsen "+" en "-" om het uur in te stellen.
- Druk ter bevestiging op "**MODE**" en de minuten zullen beginnen te knipperen. Gebruik nu de toetsen "+" en "-" om de minuten in te stellen.
- Druk op de toets "**MODE**" om uw instelling te bevestigen, het weersvoorspellingpatroon zal beginnen te knipperen. Gebruik nu de toetsen "+" en "-" om het huidige weerpatroon te selecteren.
- Druk op de toets "**MODE**" om uw instelling te bevestigen en de instellingen te verlaten. Het station zal vervolgens terugkeren naar de normale modus.

Merk op:

- Als er binnen 20 seconden geen geldige actie wordt uitgevoerd, zal het station de instellingmodus automatisch verlaten en terugkeren naar de normale tijdmodus.

Alarminstelling:

- Druk eenmaal op de toets "+" en de LCD-display zal het icoontje  tonen om aan te geven dat de alarmfunctie AAN is. Druk nogmaals op de toets "+" en het icoontje  zal uit de display verdwijnen om aan te geven dat de alarmfunctie UIT is.
- Druk eenmaal op de toets "**MODE**" en de alarmtijd zal op de LCD verschijnen. Houd de toets "**MODE**" vervolgens voor 2 seconden ingedrukt totdat de uren van de alarmtijd beginnen te knipperen. Gebruik de toetsen "+" en "-" om het uur in te stellen. Druk op de toets "**MODE**" om uw instelling te bevestigen.
- De minuten van de alarmtijd zullen nu beginnen te knipperen. Gebruik de toetsen "+" en "-" om de minuten in te stellen. Druk op de toets "**MODE**" om uw instelling te bevestigen.

- De sluimertijd van het alarm zal nu beginnen te knipperen. Gebruik de toetsen “+” en “-” om de gewenste minuten in te stellen. De sluimertijd kan worden ingesteld tussen UIT en 60 minuten.
- Druk op de toets “**MODE**” om uw instelling te bevestigen en de instellingen te verlaten.

Merk op:

- Als u binnen 20 seconden geen geldige actie uitvoert, zal het station de alarminstellingen verlaten en automatisch terugkeren op de normale tijdmodus.
- Het alarm zal voor 2 minuten klinken als u het niet deactiveert door op een willekeurige toets te drukken. Het alarm zal in dit geval na 24 uur weer automatisch worden herhaald.
- Verhogend alarmgeluid (crescendo, tijdsduur: 2 minuten) het volume wordt 4 keer verhoogd terwijl het alarm klinkt.

Het alarmsignaal uitschakelen

Druk op een willekeurige toets, met uitzondering van “SLUIMER/LICHT”, om het alarmsignaal te stoppen. U hoeft het alarm niet opnieuw te activeren. Het alarm schakelt zichzelf automatisch op de alarmtijd die al is ingesteld.

Sluimerfunctie

Raak de toets “SLUIMER/LICHT” aan terwijl het alarm klinkt om de sluimermodus te activeren. Het alarm zal opnieuw klinken zodra de ingestelde sluimertijd is verlopen. Als “UIT” is geselecteerd voor de sluimertijd, dan zal het alarm niet worden herhaald.

RF overdrachtprocedure:

- Het weerstation begint automatisch met de ontvangst vande buitensensor voor temperatuur en vochtigheid nadat de batterijen zijn geïnstalleerd.
- De buitensensor zal het temperatuur- en vochtigheids signaal automatisch naar het weerstation sturen nadat de batterijen zijn geïnstalleerd.
- Als het weerstation het signaal van de buitensensor niet kan ontvangen (“-”-verschijnt op de LCD), kunt u de toets “-**CH**” voor 3 seconden ingedrukt houden om de signaaloverdracht handmatig te ontvangen. Het RF-icoontje “” knippert op de LCD om aan te geven dat het weerstation het signaal van de buitensensor ontvangt.
- Als u het weerstation gebruikt met 2 of 3 zenders, kunt u kort op de toets “-**CH**” drukken om CH2 en CH3 weer te geven of om alle kanalen achtereenvolgens weer te geven.

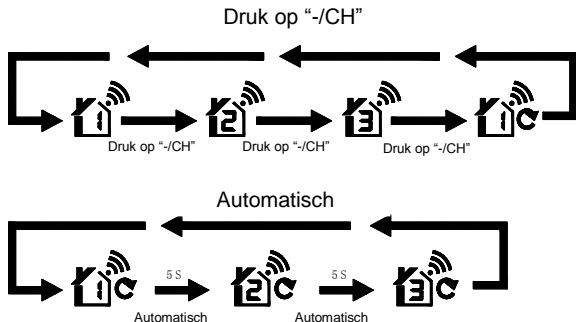

Maximum/minimum temperatuur/vochtigheid

- Druk eenmaal op de toets “MEM” en de LCD zal de maximale temperatuur/vochtigheidwaarde weergeven. De LCD zal de minimale temperatuur/vochtigheidwaarde weergeven. Als u nog een keer op de toets “MEM” drukt, wordt de maximale waarde weergegeven.
- Terwijl de MAX of MIN waarden wordt weergegeven, zal “MAX” of “MIN” op de LCD verschijnen.
- Houd de toets “MEM” voor 3 seconden ingedrukt. De maximale/minimale temperatuur/vochtigheidwaarde zal worden teruggesteld op de huidige waarden.

Merk op:













- Als de gemeten temperatuur lager is dan het meetbare bereik, zal **LL.L** worden weergegeven. Als de gemeten temperatuur hoger is dan het meetbare bereik, zal **HH.H** worden weergegeven.

Ijswaarschuwing

Het ijsymbooltje verschijnt en knippert naast de buitentemperatuur wanneer de buitentemperatuur $-1\text{ }^{\circ}\text{C}$ tot $+3\text{ }^{\circ}\text{C}$ of $+30\text{ }^{\circ}\text{F}$ tot $+37\text{ }^{\circ}\text{F}$ is.

Weersvoorspellingfunctie

- De weersvoorspelling wordt berekend op basis van de schommelingen in de barometrische druk en kan afwijken van de daadwerkelijke weersomstandigheden.
- Het weerstation toont de volgende weersymbooltjes:

Zonnig			
Licht- bewolkt			
Bewolkt			
Regenachtig			

- De weersymbooltjes vertegenwoordigen de weersverandering voor de komende acht uur en niet de huidige weersomstandigheden.

Achtergrondverlichting

Raak de toets "SLUIMER/LICHT" aan om het achtergrondlicht voor 8 seconden in te schakelen.

Hierbij verklaart Technotrade dat de producten WS 9255 en TX205D-TH in overeenstemming is met de essentiële eisen en de andere relevante bepalingen van richtlijn 2014/53/EU en ROHS 2011/65/EG. De oorspronkelijke EU-verklaring van overeenstemming is te vinden op: www.technoline.de/doc/4029665092553

Technische gegevens

Tijdzone: -12~12 uur

Meetbereik binnentemperatuur: -9,9~50 °C/14,2~122 °F

Meetbereik buitentemperatuur: -25~50 °C/-13~122 °F

Temperatuurreolutie: 0,1 °C/°F

Temperatuurnauwkeurigheid:

0 °C~40 °C: ± 1 °C

-25 °C ~ -0 °C, 40 °C ~ 50 °C: ±2 °C

32 °F~104 °F: ±1,8 °F

-13 °F ~ 32 °F, 104 °F ~ 122 °F: ±3,6 °F

Meetbereik vochtigheid: 20-95%

Vochtigheidresolutie: 1%

Vochtigheidnauwkeurigheid:

40-80%: ±5%

20~39%, 81-95%: ±8%

RF-ontvangstafstand: 30 meter

Omgevingseffecten op ontvangst

Het station verkrijgt de tijd uiterst nauwkeurig dankzij draadloze technologie. Zoals met alle draadloze apparatuur, kan de ontvangst in de volgende gevallen worden aangetast:

- Lange zendafstand.
- Nabij bergen en valleien.
- Nabij snelwegen, rails, vliegvelden, hoogspanningskabels, enz.
- Nabij bouwterreinen.
- Tussen hoge gebouwen.
- Binnenin betonnen gebouwen.
- Nabij elektrische apparatuur (computers, TV's, enz.) en metalen structuren
- Binnenin bewegende voertuigen.

Plaats het station op een plek met optimale signalen, d.w.z. dicht in de buurt van een raam en uit de buurt van metalen oppervlaktes of elektrische apparaten.

Voorzorgsmaatregelen

- Het hoofdapparaat is uitsluitend bestemd voor gebruik binnenshuis.
- Stel het apparaat niet bloot aan overmatige krachten of schokken.
- Stel het apparaat niet bloot aan extreme temperaturen, direct zonlicht, stof of vochtigheid.
- Dompel het apparaat niet onder in water.
- Laat het niet in contact komen met bijtende materialen.
- Stel het apparaat niet bloot aan open vuur, omdat het kan exploderen.
- Open nooit de interne achterbehuizing en modificeer geen enkele onderdelen van dit apparaat.

Veiligheidswaarschuwingen batterijen

- Gebruik uitsluitend alkaline batterijen, geen herlaadbare batterijen.
- Neem bij het plaatsen van de batterijen de juiste polariteit in acht (+/-).
- Vervang altijd alle batterijen tegelijk.
- Gebruik nooit nieuwe en gebruikte batterijen door elkaar.
- Verwijder lege batterijen onmiddellijk.
- Verwijder de batterijen als het toestel niet wordt gebruikt.
- Herlaad de batterijen niet en gooi ze niet in vuur, omdat de batterijen zouden kunnen ontploffen.
- Zorg ervoor dat de batterijen uit de buurt van metalen voorwerpen worden bewaard, omdat hierdoor kortsluiting kan ontstaan.
- Stel batterijen niet bloot aan extreme temperaturen, vochtigheid of direct zonlicht.
- Houd alle batterijen buiten bereik van kinderen. Er bestaat gevaar van verstikking.

Gebruik het product alleen voor het doel waarvoor deze bestemd!

Neem wettelijke heffingen in verband met de afvoer van batterijen in aanmerking



Oude batterijen behoren niet tot huishoudelijk afval, omdat deze schadelijk zijn voor de volksgezondheid en het milieu. U kunt verbruikte batterijen kosteloos inleveren bij uw dealer of inzamelpunten. U bent als eindgebruiker wettelijk verplicht verbruikte batterijen in te leveren bij distributeurs of andere inzamelpunten!

Houd rekening met heffingen in het kader van wetgeving m.b.t. het afvoeren van elektrische apparatuur.



Dit symbooltje betekent dat u elektrische apparaten aan het einde van hun levensduur niet als algemeen, huishoudelijk afval mag afvoeren. Lever uw apparaat in bij een plaatselijk inzamelpunt voor afvalverwerking of bij een recyclingcentrum. Dit geldt voor alle landen in de Europese Unie, en voor andere Europese landen met inzamelsystemen voor gescheiden afval.

Funzioni:

- Funzione orario radiocontrollato DCF
- formato 12/24 ore
- Funzione sveglia giornaliera
- Funzione Snooze (OFF o 1-60min)
- Indicatore di batteria quasi scarica
- Umidità: Campo di misurazione per ambienti interni ed esterni: 20% RH ~ 95% RH
- Temperatura
 - Intervalli misurazione temperatura interna: -9,9 °C (14,1 °F) ~ 50 °C (122 °F)
 - Intervalli misurazione temperatura esterna: -25 °C (-13 °F) ~ 50 °C (122 °F)
 - Temperatura commutabile in °C o °F.
 - Termometro esterno e allarme ghiaccio
- Indicazione valore massimo/minimo di temperatura e umidità
- Sensore da esterni wireless:
 - Montaggio a parete o supporto da tavolo
 - 3 canali selezionabili
 - Frequenza di trasmissione RF 433,92 MHz
 - Potenza massima di trasmissione: 13 dBm
 - Raggio di trasmissione di 30 metri in un'area senza ostacoli
- Funzione previsioni meteo
- Alimentazione:
 - Stazione meteo:
Batteria: 2 x LR6 AA
 - Sensore da esterni wireless:
Batteria: 2 x LR6 AA

Stazione meteo

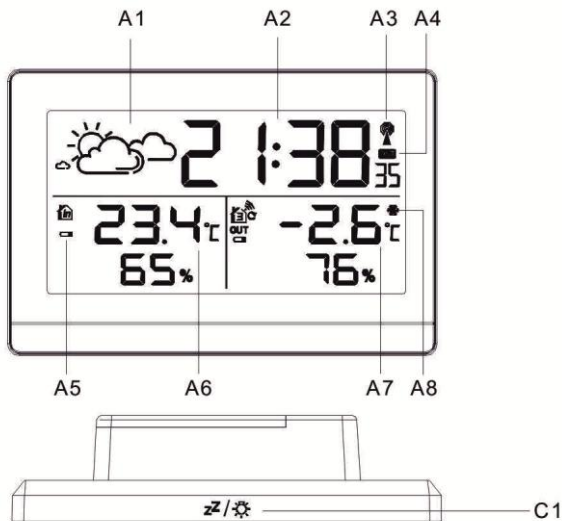

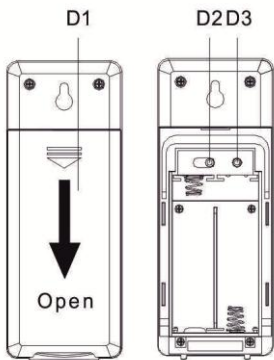
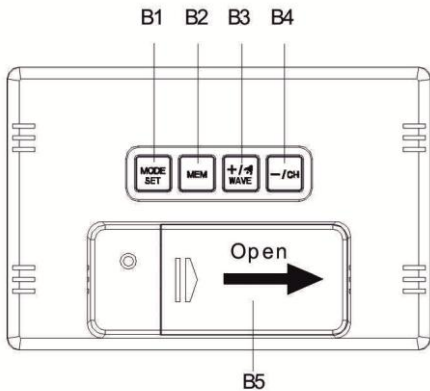

Parte A – LCD

- A1: Modello previsione meteo
- A2: Ora
- A3: Icona radiocontrollo
- A4: Icona DST orario
- A5: Indicatore batteria scarica stazione meteo
- A6: Temperatura e umidità interna
- A7: Temperatura e umidità esterna
- A8: Icona allarme ghiaccio

Parte B – Pulsanti retro

- B1: Pulsante "MODE/SET"
- B2: Pulsante "MEM"
- B3: Pulsante "+/WAVE"
- B4: Pulsante "-/CH"
- B5: vano batteria

Parte C – Pulsante superiore

- C1: Pulsante "Luce/snooze"

Parte D – Sensore esterno wireless

- D1: Coperchio batteria
- D2: Selettore canale
- D3: Pulsante TX

Funzionamento iniziale:

- Aprire il coperchio del vano batteria della stazione meteo
- Inserite 2 batterie di tipo AA rispettando la polarità [i segni "+" e "-"]
- Quando si inseriscono le batterie, tutte le icone del display LCD appaiono per 3 secondi, si sentirà un bip e la stazione rileva la temperatura e l'umidità interna.
- La stazione meteo avvia ora la ricezione del sensore remoto esterno. Questa operazione può richiedere circa 3 minuti ed è indicata mediante il simbolo dell'antenna RF lampeggiante nell'area del display "OUTDOOR" sul ricevitore.
- Aprire il vano batteria del sensore esterno wireless, inserire 2 batterie AA osservando la polarità [segni "+" e "-"].
- Dopo che il ricevitore ha stabilito una connessione con il sensore remoto esterno dopo 3 minuti, accederà alla modalità di ricezione del segnale orario radiocontrollato.

Ricezione del segnale DCF:

- L'orologio cercherà automaticamente il segnale **DCF** (orario radiocontrollato) dopo 3 minuti di qualsiasi riavvio o sostituzione di batterie. L'icona dell'antenna radio inizia a lampeggiare.
- Alle 1:00/2:00/3:00, l'orologio effettua automaticamente la procedura di sincronizzazione con il segnale **DCF** per correggere qualsiasi deviazione all'orario esatto. Se il tentativo di sincronizzazione non ha successo (l'icona dell'antenna radio scompare dal display), il sistema tenterà automaticamente un'altra sincronizzazione all'ora successiva. Questa procedura è ripetuta automaticamente fino a un totale di 5 volte.
- Per avviare manualmente la ricezione del segnale **DCF**, premere e tenere premuto il pulsante "**WAVE**" per due secondi. Se non è ricevuto alcun segnale entro 7 minuti, la ricerca del segnale **DCF** si arresta (l'icona dell'antenna radio scompare) e inizierà di nuovo all'ora successiva.
- Durante la ricezione DCF per arrestare la ricerca del segnale radio, premere una

volta il pulsante **"WAVE"**.

Nota:

- Un'icona dell'antenna radio lampeggiante indica che la ricezione del segnale **DCF** è iniziata
- Un'icona dell'antenna radio fissa indica che il segnale **DCF** è stato ricevuto con successo
- Raccomandiamo una distanza minima di 2,5 m da tutte le fonti di interferenza, come televisioni o monitor di computer
- La ricezione radio è più debole in ambienti con mura in cemento (ad es. in cantine) e in uffici. In tali circostanze estreme, porre il sistema vicino alla finestra.
- Durante la modalità di ricezione DCF, solo "SNOOZE/LUCE" e il pulsante **"WAVE"** funzionano, altri pulsanti non hanno funzione. Se si vogliono usare altre funzioni, premere il pulsante **"WAVE"** per uscire dalla modalità di ricezione DCF.



Impostazione manuale dell'ora:

- Premere e tenere premuto il pulsante **"MODE"** per 2 secondi, l'unità di temperatura in °C inizia a lampeggiare. Ora utilizzare i pulsanti **"+"** e **"-"** per scegliere tra l'unità di temperatura °C o °F.
- Premere il pulsante **"MODE"** per confermare la propria impostazione, 12/24HR inizia a lampeggiare. Ora usare i pulsanti **"+"** e **"-"** per impostare la modalità 12 o 24 ore.
- Premere **"MODE"** per confermare la propria impostazione, il fuso orario inizia a lampeggiare. Ora usare i pulsanti **"+"** e **"-"** per impostare un fuso orario (da -12 a +12). Ad es. per il Regno Unito, il fuso orario è -01, per la Germania è 00.
- Premere **"MODE"** per confermare la propria impostazione, l'indicazione dell'ora inizia a lampeggiare. Ora usare i pulsanti **"+"** e **"-"** per impostare l'ora.
- Premere **"MODE"** per confermare la propria impostazione, l'indicazione dei minuti inizia a lampeggiare. Ora usare i pulsanti **"+"** e **"-"** per impostare i minuti.
- Premere il pulsante **"MODE"** per confermare la propria impostazione, il display del modello di previsioni meteo inizia a lampeggiare. Ora utilizzare i pulsanti **"+"** e **"-"** per selezionare il modello meteo corrente.
- Premere **"MODE"** per confermare l'impostazione e terminare le procedure di impostazione. Quindi, la stazione tornerà alla modalità normale.

Nota:

- se non c'è alcuna operazione valida entro 20 secondi, la stazione ritornerà automaticamente alla modalità orario normale dalla modalità di impostazione.

Impostazione della sveglia:

- Premere una volta il pulsante **"+"**, sull'LCD appare l'icona , la funzione allarme è ON. Quindi premere una volta il pulsante **"+"**, l'icona  scomparirà dal display, la funzione sveglia è OFF.
- Premere una volta il pulsante **"MODE"**, LCD visualizza l'orario della sveglia. Quindi premere e tenere premuto il pulsante **"MODE"** per 2 secondi fino a quando l'ora dell'orario della sveglia inizia a lampeggiare. Usare i pulsanti **"+"** e **"-"** per impostare l'ora. Premere il pulsante **"MODE"** per confermare l'impostazione.
- Il minuto dell'orario della sveglia inizia a lampeggiare. Usare i pulsanti **"+"** e **"-"** per impostare il minuto. Premere il pulsante **"MODE"** per confermare l'impostazione.

- Il tempo di snooze della sveglia inizia a lampeggiare. Usare i pulsanti “+” e “-” per impostare il minuto richiesto. Il tempo di snooze può essere impostato da OFF a 60 minuti.
- Premere “**MODE**” per confermare l'impostazione e terminare la procedura di impostazione.

Nota:

- se non c'è alcuna operazione valida entro 20 secondi, la stazione ritornerà automaticamente alla modalità orario normale dalla modalità di impostazione dell'orario della sveglia.
- La sveglia suonerà per 2 minuti se non è disattivata premendo un qualsiasi pulsante. In questo caso la sveglia sarà ripetuta automaticamente dopo 24 ore.
- Il suono della sveglia (crescendo, durata: 2 minuti) cambia il volume 4 volte mentre il segnale della sveglia è udito.

Spegnimento del segnale della sveglia

Premere qualsiasi pulsante eccetto il pulsante “SNOOZE/LUCE” per arrestare il segnale della sveglia. Non è necessario riattivare l'allarme. Si riaccende automaticamente all'orario della sveglia che è stato impostato.

Funzione Snooze

Toccare il pulsante “SNOOZE/LUCE”, il segnale di allarme suona per accedere alla modalità SNOOZE. Il segnale della sveglia suona di nuovo dopo che è stata impostata. Se OFF è stato selezionato nell'impostazione del tempo di SNOOZE, la sveglia non si ripete.

Procedura per la trasmissione RF:

- La stazione meteo inizia automaticamente a ricevere trasmissione dal sensore termico esterno per la temperatura e l'umidità esterna dopo l'inserimento delle batterie.
- Il sensore esterno trasmetterà automaticamente il segnale della temperatura e dell'umidità alla stazione meteo dopo l'inserimento delle batterie.
- Se la stazione meteo non riceve trasmissione dal sensore esterno (“-” appare sull’LCD), premere e tenere premuto il pulsante “-/CH” per 3 secondi per ricevere manualmente la trasmissione. L'icona RF “” lampeggia sull’LCD, la stazione meteo riceve il sensore esterno.
- Se la stazione meteo è usata con 2 o 3 trasmettitori, premere brevemente il pulsante “-/CH” per visualizzare CH2, CH3 o display ciclico.

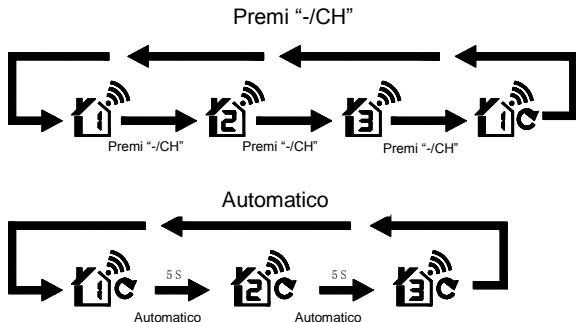

Temperatura/umidità minima/massima

- Premere una volta il pulsante “MEM”, l’LCD visualizzerà il valore massimo della temperatura/umidità. L’LCD visualizzerà il valore minimo della temperatura/umidità. Se il pulsante “MEM” è premuto nuovamente è visualizzato il valore massimo.
- Durante la visualizzazione dei valori MAX o MIN, c’è “MAX” o “MIN” sull’LCD.
- Premere e tenere premuto il pulsante “MEM” per 3 secondi. Il valore massimo/minimo di temperatura/umidità sarà ripristinato ai valori correnti

Nota:













- Se la lettura della temperatura scende sotto gli intervalli, sul display è visualizzato LL.L. Se la lettura della temperatura sale al di sopra degli intervalli, sul display è visualizzato HH.H.

Allarme ghiaccio

Il simbolo dell’allarme ghiaccio appare e lampeggia accanto alla temperatura esterna quando la temperatura esterna è tra $-1\text{ }^{\circ}\text{C}$ e $+3\text{ }^{\circ}\text{C}$ o tra $+30\text{ }^{\circ}\text{F}$ e $+37\text{ }^{\circ}\text{F}$.

Funzione previsioni meteo

- Le previsioni meteo sono calcolate dalla valutazione delle fluttuazioni nella pressione barometrica e possono deviare rispetto alle attuali condizioni meteo.
- La stazione meteo mostra i seguenti simboli meteo:

Soleggiato			
Leggermente nuvoloso			
Nuvoloso			
Piovoso			

- I simboli meteo indicano la fluttuazione meteo sulle otto ore successive e non il meteo corrente.

Retroilluminazione

Toccare il pulsante "SNOOZE/LUCE", la retroilluminazione si accende per 8 secondi.

Con la presente Technotrade dichiara che i prodotti WS 9255 e TX205D-TH sono conformi ai requisiti essenziali ed alle altre disposizioni pertinenti stabilite dalla direttiva 2014/53/EU e ROHS 2011/65/CE. La dichiarazione di conformità UE originale si trova a: www.technoline.de/doc/4029665092553

Dati tecnici

Fuso orario: -12~12 ore

Intervallo misurazione temperatura interna: -9,9~50 °C/14,2~122 °F

Intervallo misurazione temperatura esterna: -25~50 °C/-13~122 °F

Risoluzione della temperatura: 0,1 °C/°F

Precisione della temperatura:

0 °C ~ 40 °C ±1 °C

-25 °C ~ 0 °C, 40 °C ~ 50 °C: ±2 °C

32 °F ~ 104 °F ±1,8 °F

-13 °F ~ 32 °F, 104 °F ~ 122 °F: ±3,6 °F

Intervallo misurazione umidità: 20-95%

Risoluzione umidità: 1%

Precisione umidità:

40-80%: ±5%

20~39%, 81-95%: ±8%

Distanza ricezione RF: 30 metri

Effetti della ricezione ambientale

La stazione ottiene l'orario preciso mediante tecnologia wireless. Come per tutti i dispositivi wireless, la ricezione può essere influenzata dalle seguenti circostanze:

- Lunga distanza di trasmissione.

- Prossimit  di montagne e valli.
- In prossimit  di autostrada, stazione, aeroporti, cavi di alta tensione ecc.
- In prossimit  di cantieri.
- Tra edifici alti.
- All'interno di edifici in cemento.
- in prossimit  di apparecchiature elettriche (computer, TV, ecc.) e strutture metalliche
- All'interno di veicoli in movimento.

Porre la stazione in una posizione con segnale ottimale, ad es. vicino a una finestra e lontano da superfici in metallo o apparecchiature elettriche.

Precauzioni

- L'unit  principale   intesa solo per uso in interni.
- Non esporre l'unit  a forza eccessiva o shock.
- Non esporre l'unit  a temperature estreme, raggi solari diretti, polvere o umidit .
- Non immergere in acqua.
- Evitare il contatto con qualsiasi materiale corrosivo.
- Non gettare l'unit  nel fuoco in quanto pu  esplodere.
- Non aprire l'alloggiamento posteriore interno o alterare componenti di questa unit .

Avvisi di sicurezza delle batterie

- Utilizzare solo batterie alcaline, non batterie ricaricabili.
- Installare le batterie correttamente rispettando la polarit  (+/-).
- Sostituire sempre un set completo di batterie.
- Non mescolare mai batterie usate e nuove.
- Rimuovere immediatamente le batterie scariche.
- Rimuovere le batterie quando non in uso.
- Non ricaricare e non smaltire le batterie nel fuoco in quanto possono esplodere.
- Assicurarsi che le batterie siano conservate lontano da oggetti metallici in quanto il contatto pu  causare un corto circuito.
- Evitare di esporre le batterie a temperatura o a umidit  estreme o a luce solare diretta.
- Tenere tutte le batterie fuori dalla portata dei bambini. Esse possono comportare pericolo di soffocamento.

Utilizzare il prodotto solo per lo scopo previsto!

Obblighi in base alla normativa sulle batterie



Le batterie vecchie non appartengono ai rifiuti domestici in quanto possono causare danni alla salute e all'ambiente.   possibile consegnare le batterie usate gratuitamente al proprio rivenditore e punti di raccolta. L'utente finale   obbligato per legge a portare le batterie esauste ai distributori e agli altri punti di raccolta!

Considerare il carico in base alla normativa sui dispositivi elettrici



Questo simbolo indica che i dispositivi elettrici alla fine del loro ciclo di vita devono essere smaltiti separatamente dai rifiuti domestici generali. Portare l'unit  al proprio punto di raccolta rifiuti locale o a un centro di riciclaggio. Questa disposizione si applica a tutti i paesi dell'Unione europea e agli altri paesi europei in cui viene praticata la raccolta

differenziata.

Návod k zařízení WS9255-DCF

Funkce

- Funkce řízení času rádiovým signálem DCF
- 12- nebo 24hodinový formát
- Funkce každodenního budíku
- Funkce opakovaného buzení (vypnuto nebo 1–60 min)
- Indikátor slabých baterií
- Vlhkost: Rozsah měření vnitřní a venkovní vlhkosti: 20–95 % relativní vlhkosti
- Teplota:
 - Rozsah měření vnitřní teploty: -9,9 až 50 °C
 - Rozsah měření venkovní teploty: -25 °C (-13 °F) ~ 50 °C (122 °F)
 - Zobrazení teploty ve °C nebo °F.
 - Venkovní teploměr a varování před náledím
- Dotaz na maximální nebo minimální hodnotu teploty a vlhkosti
- Bezdrátový venkovní senzor:
 - Upevnění na zeď nebo postavení na stůl
 - Možnost volby mezi 3 kanály
 - Rádiová přenosová frekvence 433,92 MHz
 - Maximální přenosový výkon: 13 dBm
 - Přenosový dosah v otevřeném prostoru 30 metrů
- Funkce předpovědi počasí
- Napájení:
- Meteostanice:
Baterie: 2x typ LR6 AA
- Bezdrátový venkovní senzor:
Baterie: 2x typ LR6 AA

Meteostanice

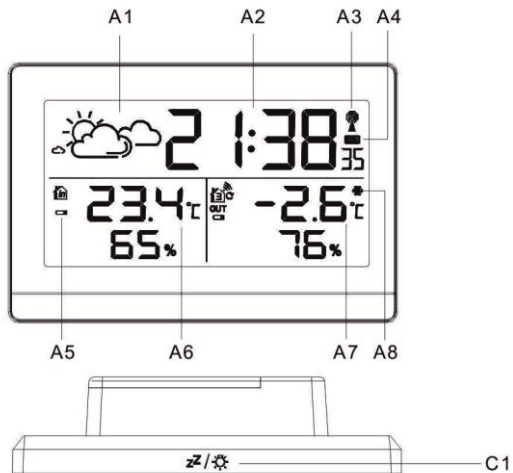

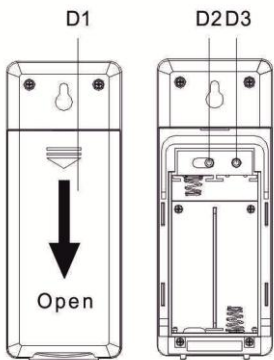
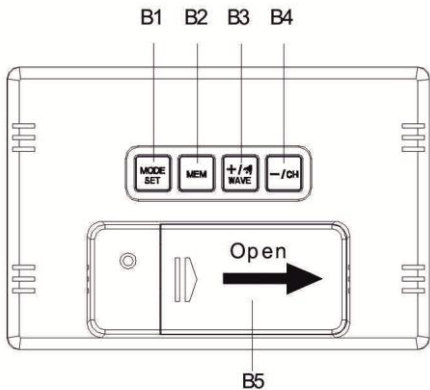

Část A – displej LCD

- A1: Symbol předpovědi počasí
- A2: Čas
- A3: Ikona rádiového příjmu
- A4: Ikona letního času
- A5: Indikátor slabé baterie meteostanice
- A6: Vnitřní teplota a vlhkost
- A7: Venkovní teplota a vlhkost
- A8: Ikona varování před náledím

Část B – zadní tlačítka

- B1: Tlačítko „MODE/SET“
- B2: Tlačítko „MEM“
- B3: Tlačítko „+/WAVE“
- B4: Tlačítko „-/CH“
- B5: Kryt bateriového prostoru

Část C – horní tlačítko

- C1: Tlačítko opakovaného buzení a podsvícení

Část D – bezdrátový venkovní senzor

- D1: Dvířka bateriového prostoru
- D2: Přepínač kanálu
- D3: Tlačítko TX

První spuštění:

- Otevřete kryt bateriového prostoru meteostanice.
- Vložte 2 baterie AA a dbejte přitom na správnou polaritu (označení „+“ a „-“).
- Po vložení baterií se všechny ikony na displeji LCD rozsvítí a budou svítit po dobu 3 sekund. Ozve se pípnutí a stanice začne měřit vnitřní teplotu a vlhkost.
- Meteostanice nyní začne přijímat signál venkovního dálkového senzoru. Tato operace trvá přibližně 3 minuty a zobrazuje se pomocí blikající ikony rádiového příjmu v oblasti displeje přijímače určené pro venkovní hodnoty.
- Otevřete kryt bateriového prostoru bezdrátového venkovního senzoru a vložte 2 baterie AA. Dbejte přitom na správnou polaritu (označení „+“ a „-“).
- Jakmile po 3 minutách přijímač naváže s venkovním dálkovým senzorem spojení, přejde do režimu rádiově řízeného časového signálu.

Příjem signálu DCF:

- Hodiny vždy po restartování zařízení nebo po vložení nových nabitých baterií po 3 minutách automaticky vyhledají signál **DCF** (rádiově řízeného času). Ikona rádiového příjmu začne blikat.
- V 1:00, 2:00 nebo 3:00 hod. se hodiny automaticky synchronizují se signálem **DCF** a opraví všechny odchylky od přesného času. Pokud je tento synchronizační pokus neúspěšný (ikona rádiového příjmu zmizí z displeje), systém se automaticky pokusí o další synchronizaci v příští celou hodinu. Tento proces se opakuje automaticky až 5krát.
- Chcete-li spustit příjem signálu **DCF** ručně, stiskněte tlačítko „**WAVE**“ a držte jej stisknuté po dobu dvou sekund. Pokud během 7 minut nedojde k příjmu signálu **DCF**, hledání signálu se zastaví (ikona rádiového příjmu zmizí) a vyhledávání se spustí znovu v příští celou hodinu.

- Chcete-li během příjmu signálu DCF ukončit vyhledávání rádiového signálu, stiskněte jednou tlačítko „WAVE“.

Upozornění:

- Blikající ikona rádiového příjmu značí, že začal příjem DCF signálu.
- Souvisle zobrazovaná ikona rádiového příjmu značí, že signál DCF byl úspěšně přijat.
- Doporučujeme minimální vzdálenost 2,5 metru od všech zdrojů elektromagnetického rušení, jako jsou televize nebo počítačové monitory.
- Příjem rádiového signálu je slabší v pokojích s betonovými zdmi (např. ve sklepích) a v kancelářích. V takovýchto extrémních podmínkách umístíte systém do blízkosti okna.
- V režimu příjmu signálu DCF je funkční pouze tlačítko opakovaného buzení a podsvícení a tlačítko „WAVE“. Ostatní tlačítka nefungují. Chcete-li použít jiné funkce, ukončete stisknutím tlačítka „WAVE“ režim příjmu signálu DCF.



Ruční nastavení času

- Stiskněte tlačítko „MODE“ a držte jej stisknuté po dobu 2 sekund. Začne blikat jednotka teploty °C. Nyní pomocí tlačítek „+“ a „-“ zvolte mezi jednotkou teploty °C nebo °F.
- Stisknutím tlačítka „MODE“ potvrďte nastavení. Začne blikat text „12/24HR“. Nyní pomocí tlačítek „+“ a „-“ nastavte 12- nebo 24hodinový režim času.
- Stisknutím tlačítka „MODE“ potvrďte nastavení. Začne blikat časové pásmo. Nyní pomocí tlačítek „+“ a „-“ nastavte časové pásmo (-12 až +12). Například pro Velkou Británii je časové pásmo -01, pro Německo 00.
- Stisknutím tlačítka „MODE“ potvrďte nastavení. Začne blikat zobrazení hodin. Nyní nastavte hodiny pomocí tlačítek „+“ a „-“.
- Stisknutím tlačítka „MODE“ potvrďte nastavení. Začne blikat zobrazení minut. Nyní nastavte minuty pomocí tlačítek „+“ a „-“.
- Stisknutím tlačítka „MODE“ potvrďte nastavení. Začne blikat zobrazení symbolu předpovědi počasí. Nyní pomocí tlačítek „+“ a „-“ vyberte aktuální symbol předpovědi počasí.
- Stisknutím tlačítka „MODE“ potvrďte nastavení a ukončete proces nastavování. Stanice poté přejde do normálního režimu.

Upozornění:

- Pokud během 20 sekund nedojde k žádné akci, stanice přejde z režimu nastavování automaticky do režimu normálního zobrazení času.

Nastavení budíku:

- Stiskněte jednou tlačítko „+“. Na displeji LCD se zobrazí ikona „“ a zapne se funkce budíku. Poté ještě jednou stiskněte tlačítko „+“. Ikona „“ z displeje zmizí a funkce budíku se vypne.
- Stiskněte jednou tlačítko „MODE“ a na displeji LCD se zobrazí čas budíku. Poté stiskněte tlačítko „MODE“ a držte jej stisknuté po dobu 2 sekund, dokud nezačne blikat hodiny v času budíku. Pomocí tlačítek „+“ a „-“ nastavte hodiny. Stisknutím tlačítka „MODE“ potvrďte nastavení.
- Začnou blikat minuty v času budíku. Pomocí tlačítek „+“ a „-“ nastavte minuty. Stisknutím tlačítka „MODE“ potvrďte nastavení.

- Začne blikat doba pro opakované buzení budíkem. Pomocí tlačítek „+“ a „-“ nastavte požadované minuty. Dobu pro opakované buzení lze nastavit od hodnoty vypnuto do 60 minut.
- Stisknutím tlačítka „**MODE**“ potvrďte nastavení a ukončete proces nastavování.

Upozornění:

- Pokud během 20 sekund nedojde k žádné akci, stanice automaticky přejde z režimu nastavování času budíku do režimu normálního zobrazení času.
- Budík bude znít po dobu 2 minut, pokud nedojde stisknutím jakéhokoliv tlačítka k jeho vypnutí. V tomto případě se budík automaticky zopakuje po 24 hodinách.
- Zesilující zvuk budíku (stupňující se hlasitost, trvání: 2 minuty) změní během zvonění signálu budíku hlasitost 4krát.

Vypnutí signálu budíku

Signál budíku zastavíte stisknutím jakéhokoli tlačítka kromě tlačítka opakovaného buzení a podsvícení. Budík není nutné znovu aktivovat. Automaticky se nastaví na dříve zadaný čas budíku.

Funkce opakovaného buzení

Stisknete-li během signálu budíku tlačítko opakovaného buzení a podsvícení, přejde stanice do režimu opakovaného buzení. Signál budíku se opět spustí za dříve nastavenou dobu. Pokud byla doba pro opakované buzení nastavena na hodnotu vypnuto, budík se nebude znovu spouštět.

Postup přenosu rádiového signálu

- Po vložení baterií začne meteostanice automaticky přijímat vysílání z venkovního senzoru pro měření venkovní teploty a vlhkosti.
- Venkovní senzor po vložení baterií automaticky odesílá do meteostanice signál s údaji o teplotě a vlhkosti.
- Pokud se meteostanice vysílání z venkovního senzoru nezdaří přijmout (na displeji LCD se zobrazí hodnota „-“), spusťte příjem vysílání ručně – stiskněte tlačítko „-**CH**“ a držte jej stisknuté po dobu 3 sekund. Na displeji LCD bliká ikona rádiového příjmu . Znamená to, že se meteostanice pokouší přijmout signál z venkovního senzoru.
- Pokud se meteostanice používá se 2 nebo 3 vysílači, zobrazíte kanál 2 nebo kanál 3 nebo všechny kanály cyklicky krátkým stisknutím tlačítka „-**CH**“.

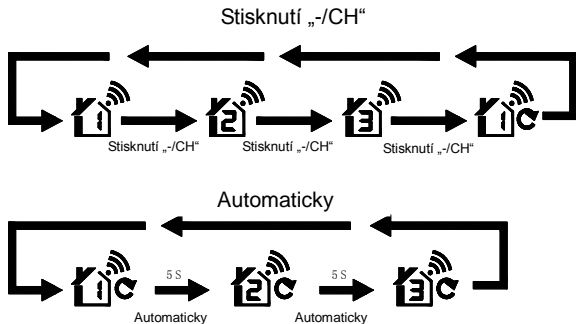

Maximální/minimální teplota a vlhkost

- Stiskněte jednou tlačítko „MEM“ a na displeji LCD se zobrazí maximální hodnota teploty a vlhkosti. Na displeji LCD se zobrazí minimální hodnota teploty a vlhkosti. Stisknete-li znovu tlačítko „MEM“, zobrazí se maximální hodnota.
- Během zobrazení maximálních nebo minimálních hodnot se na displeji LCD objevují texty „MAX“ nebo „MIN“.
- Stiskněte tlačítko „MEM“ a držte jej stisknuté po dobu 3 sekund. Maximální/minimální hodnoty teploty a vlhkosti se resetují na aktuální hodnoty.

Upozornění:













- Pokud je odečet teploty pod rozsahem měření, zobrazí se text „LL.L“. Pokud je odečet teploty nad rozsahem měření, zobrazí se text „HH.H“.

Varování před náledím

Symbol varování před náledím se zobrazuje blikáním vedle hodnoty venkovní teploty při venkovních teplotách mezi -1 až +3 °C.

Funkce předpovědi počasí

- Předpověď počasí se vypočítává na základě vyhodnocení změn barometrického tlaku a může se lišit od aktuálního stavu počasí.
- Meteostanice zobrazuje následující symboly počasí:

Jasno			
Mírně zataženo			
Oblačno			
Děšť			

- Symboly počasí zobrazují změny počasí v následujících osmi hodinách a představují aktuální počasí.

Podsvícení

Stisknutím tlačítka opakovaného buzení a podsvícení se na dobu 8 sekund aktivuje podsvícení.

Technotrade tímto prohlašuje, že produkty WS 9255 a TX205D-TH je ve shodě se základními požadavky a dalšími příslušnými ustanoveními směrnice 2014/53/EU a ROHS 2011/65/ES. Originál EU prohlášení o shodě lze nalézt na: www.technoline.de/doc/4029665092553

Technické údaje

Časové pásmo: -12 až +12 hodin

Rozsah měření vnitřní teploty: -9,9 až 50 °C

Rozsah měření venkovní teploty: -25–50 °C/-13–122 °F

Teplotní rozlišení: 0,1 °C

Přesnost měření teploty:

0 až 40 °C ±1 °C

-25 až 0 °C, 40 až 50 °C ± 2 °C

32 °F ~104 °F: ±1.8 °F

-13 °F ~-32 °F, 104 °F ~122 °F: ± 3.6 °F

Rozsah měření vlhkosti: 20–95 %

Rozlišení měření vlhkosti: 1 %

Přesnost měření vlhkosti:

40–80 %: ±5 %

20–39 %, 81–95 %: ±8%

Vzdálenost příjmu rádiového signálu: 30 m

Vlivy prostředí na příjem signálu

Čas stanice je přesně řízen bezdrátovou technologií. Stejně jako u jiných bezdrátových zařízení může být příjem negativně ovlivněn následujícími podmínkami:

- Dlouhá přenosová vzdálenost

- Blízkost hor a údolí
- Blízkost dálnic, železnic, letišť, vedení vysokého napětí apod.
- Blízkost stavenišť
- Umístění mezi vysokými stavbami
- Umístění uvnitř betonových staveb
- Blízkost elektrických zařízení (počítačů, televizorů apod.) a kovových předmětů
- Umístění uvnitř jedoucích vozidel

Stanici umísťte na místě s optimálním signálem, to znamená v blízkosti okna a mimo dosah vlivu kovových povrchů nebo elektrických zařízení.

Bezpečnostní opatření

- Tato jednotka je určena pro použití ve vnitřních prostorách.
- Nevystavujte jednotku působení nadměrné síly ani otřesům.
- Nevystavujte jednotku extrémním teplotám, přímému slunečnímu svitu, prachu či vlhkosti.
- Neponořujte do vody.
- Vyhněte se kontaktu s jakýmkoliv korozivním materiálem.
- Nevhazujte jednotku do ohně, hrozí nebezpečí exploze.
- Neotevírejte vnitřní kryt a nemanipulujte s žádnými součástkami této jednotky.

Bezpečnostní opatření u baterií

- Používejte pouze alkalické baterie, nikdy ne dobíjecí baterie.
- Vložte baterie se správnou polaritou (+/-).
- Vždy vyměňte kompletní sadu baterií.
- Nikdy nemíchejte dohromady použité a nové baterie.
- Slabé baterie okamžitě vyměňte.
- Jestliže zařízení nepoužíváte, vyjměte z něj baterie.
- Baterie nenabíjejte a nevhazujte je do ohně – mohou explodovat.
- Baterie skladujte mimo dosah kovových předmětů, kontakt s nimi může způsobit zkrat.
- Nevystavujte baterie extrémním teplotám, vlhkosti či přímému slunečnímu svitu.
- Veškeré baterie skladujte mimo dosah dětí. Hrozí riziko udušení.

Výrobek používejte pouze ke stanovenému účelu!

Likvidace baterií podle předpisů



Staré baterie nepatří do domácího odpadu, protože mohou způsobit škody na zdraví a životním prostředí. Použité baterie můžete zdarma vrátit prodejci a do sběrných míst. Jako koncoví uživatelé jste vázáni zákonem použité baterie vrátit distributorům a do jiných sběrných míst!

Povinnosti dle zákona o elektrických zařízeních



Tento symbol znamená, že elektrická zařízení na konci jejich životnosti je třeba likvidovat odděleně od běžného domácího odpadu. Zařízení vraťte do místního sběrného místa nebo centra pro recyklaci. To platí pro všechny země Evropské unie a ostatní evropské země se samostatným systémem shromažďování odpadu.

Instrukcja obsługi WS9255-DCF

Właściwości:

- Funkcji kontroli czasu za pomocą radia DCF
- format godziny 12/24
- Funkcja alarmu dziennego
- Funkcja drzemki (WYŁ lub 1 – 60 min)
- Wskaźnik rozładowania baterii
- Wilgotność: Zakres pomiaru wewnątrz i na zewnątrz: 20% RH – 95% RH
- Temperatura:
 - Zakresy pomiaru temperatury wewnątrz: -9,9°C (14,1°F) – 50°C (122°F)
 - Zakresy pomiaru temperatury na zewnątrz: -25 °C (-13 °F) – 50°C (122°F)
 - Temperatura w °C lub °F.
 - Termometr na zewnątrz i ostrzeżenie o lodzie
- Maksymalna/minimalna wartość temperatury i wilgotności
- Bezprzewodowy czujnik zewnętrzny:
 - Montaż na ścianie lub podstawka na stole
 - Do wyboru 3 kanały
 - Częstotliwość przekazu 433,92 MHz RF
 - Maksymalna moc nadawcza: 13 dBm
 - Zakres przekazu 30 metrów na otwartej przestrzeni
- Funkcja prognozy pogody
- Zasilanie:
 - Stacja pogodowa:
 - Bateria: 2 x LR6 AA
 - Bezprzewodowy czujnik zewnętrzny:
 - Bateria: 2 x LR6 AA

Stacja pogody

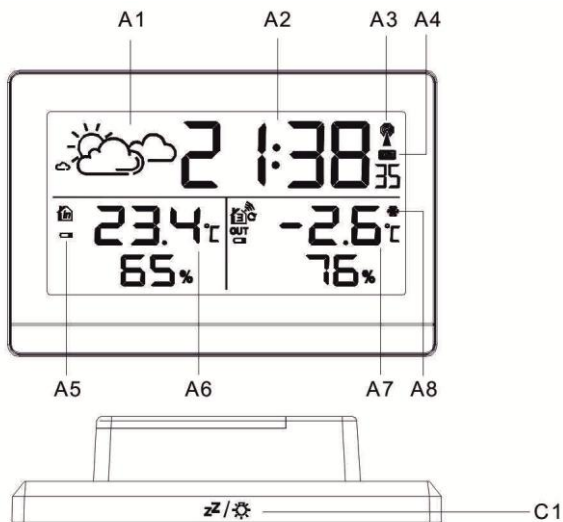

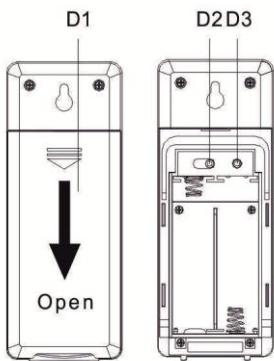
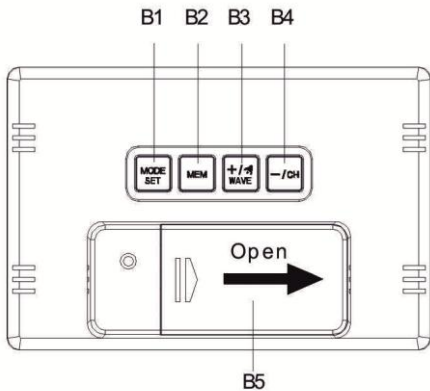

Część A – wyświetlacz LCD

- A1: Wzór prognozy pogody
- A2: Godzina
- A3: Ikona sterowania radiowego
- A4: Ikona czasu DST
- A5: Wskaźnik niskiego poziomu baterii stacji pogody
- A6: Temperatura i wilgotność wewnątrz
- A7: Temperatura i wilgotność na zewnątrz
- A8: Ikona ostrzeżenia o lodzie

Część B – przycisk Wstecz

- B1: Przycisk „MODE/SET”
- B2: Przycisk „MEM”
- B3: Przycisk „+ / WAVE”
- B4: Przycisk „- / CH”
- B5: drzwi baterii

Część C – przycisk TOP

- C1: przycisk dotykowy „Światło/drzemka”

Część D – bezprzewodowy czujnik zewnętrzny

- D1: Drzwiczki baterii
- D2: Przełącznik kanału
- D3: Przycisk TX

Działania wstępne:

- Otworzyć pokrywę komory baterii stacji pogody
- Włożyć 2 baterie AA zgodnie z biegunowością [oznaczenia „+” i „-”]
- Po włożeniu baterii, na 3 sekundy zapalają się wszystkie ikony na wyświetlaczu LCD, użytkownik usłyszy sygnał dźwiękowy, a stacja wykrywa temperaturę i wilgotność wewnątrz.
- Stacja pogody rozpocznie teraz odbiór ze zdalnego czujnika zewnętrznego. Niniejsze działanie trwa około 3 minuty i jest wyświetlane poprzez miganie symbolu anteny odbiorczej RF w obszarze wyświetlacza „OUTDOOR” na odbiorniku.
- Otworzyć pokrywę komory baterii bezprzewodowego czujnika zewnętrznego, włożyć 2 baterie AA, przestrzegając ich biegunowości [oznaczenia „+” oraz „-”].
- Po nawiązaniu połączenia ze zdalnym czujnikiem zewnętrznym po 3 minutach odbiornik przechodzi na tryb odbioru czasu sterowanego sygnałem radiowym.

Odbiór sygnału radiowego DCF:

- Zegar automatycznie wyszuka sygnał **DCF** (czas sterowany sygnałem radiowym) po 3 minutach po każdym ponownym uruchomieniu lub umieszczeniu nowych baterii. Ikona masztu radiowego zacznie migać.
- godzinie 1:00/2:00/3:00 zegar automatycznie wykonuje procedurę synchronizacji z sygnałem **DCF**, aby poprawić wszelkie odchylenia dokładnego czasu. Jeśli próba synchronizacji się nie powiedzie (ikona masztu radiowego znika z wyświetlacza), system automatycznie podejmie kolejną próbę synchronizacji o najbliższej pełnej godzinie. Ta procedura powtarza się automatycznie maksymalnie 5 razy.
- Aby rozpocząć ręczny odbiór sygnału **DCF**, należy nacisnąć i przytrzymać przez 2 sekundy przycisk „**WAVE**”. Jeśli w ciągu 7 minut nie zostanie odebrany żaden sygnał, wyszukiwanie sygnału **DCF** zostanie zatrzymane (ikona masztu radiowego zniknie) i uruchomi się ponownie o najbliższej pełnej godzinie.
- Aby zatrzymać wyszukiwanie sygnału radiowego podczas odbioru sygnału DCF,

należy nacisnąć jednokrotnie przycisk „**WAVE**”.

Uwaga:

- Migająca ikona masztu radiowego oznacza, że rozpoczął się odbiór sygnału **DCF**
- Stałe wyświetlana ikona masztu radiowego wskazuje, że sygnał **DCF** został odebrany pomyślnie
- Zalecamy minimalną odległość 2,5 metra od wszystkich źródeł zakłóceń, takich jak telewizory i monitory komputerowe
- Odbiór radiowy jest słabszy w pomieszczeniach z betonowymi ścianami (np. w podziemiach) i w biurach. W takich trudnych warunkach należy ustawić system koło okna.
- W trybie odbioru sygnału DCF, działa tylko przycisk „**DRZEMKA/ŚWIATŁO**” oraz „**WAVE**”, inne przyciski nie są aktywne. Pragnąc korzystać z innych funkcji, należy nacisnąć przycisk „**WAVE**” celem opuszczenia trybu odbioru sygnału.



Ręczne ustawianie czasu:

- Przytrzymać i nacisnąć przycisk „**MODE**” przez 2 sekundy, zacznie migać jednostka temperatury °C. Teraz użyć przycisków „+” oraz „-”, aby wybrać jednostkę temperatury w °C lub °F.
- Nacisnąć przycisk „**MODE**”, aby potwierdzić swoje ustawienie, zacznie migać 12/24HR. Teraz użyć przycisków „+” oraz „-”, aby ustawić tryb 12 lub 24-godziny.
- Nacisnąć przycisk „**MODE**”, aby potwierdzić swoje ustawienie, zacznie migać strefa czasowa. Teraz użyć przycisków „+” oraz „-”, aby ustawić strefę czasową (-12 do +12). Na przykład -01 dla Wielkiej Brytanii, a 00 dla Niemiec.
- Nacisnąć „**MODE**”, aby potwierdzić ustawienia, wyświetlacz godziny zacznie migać. Teraz użyć przycisków „+” oraz „-”, aby ustawić godzinę.
- Nacisnąć przycisk „**MODE**”, aby potwierdzić swoje ustawienie, zacznie migać wyświetlacz minut. Teraz użyć przycisków „+” oraz „-”, aby ustawić minuty.
- Nacisnąć przycisk „**MODE**”, aby potwierdzić swoje ustawienie, zaczyna migać wyświetlacz wzoru prognozy pogody. Teraz użyć przycisków „+” oraz „-”, aby wybrać bieżący wzór pogody.
- Nacisnąć przycisk „**MODE**”, aby potwierdzić swoje ustawienie i zakończyć procedurę ustawiania. Następnie stacja powraca do normalnego trybu.

Uwaga:

- Jeśli w ciągu 20 sekund nie dojdzie do żadnej czynności, stacja automatycznie przejdzie z trybu ustawiania do trybu normalnego czasu.

Ustawianie alarmu:

- Nacisnąć jednokrotnie przycisk „+”, na wyświetlaczu LCD pojawi się ikona „”, funkcja alarmu jest włączona. Następnie nacisnąć jednokrotnie przycisk „+”, ikona „” zniknie z wyświetlacza, a funkcja alarmu zostanie wyłączona.
- Nacisnąć jednokrotnie przycisk „**MODE**”, na wyświetlaczu LCD pojawi się czas alarmu. Następnie nacisnąć i przytrzymać przycisk „**MODE**” przez 2 sekundy, aż zacznie migać godzina czasu alarmu. Użyć przycisków „+” oraz „-”, aby ustawić godzinę. Nacisnąć przycisk „**MODE**”, aby potwierdzić swoje ustawienie.
- Zaczną migać minuty czasu alarmu. Użyć przycisków „+” oraz „-”, aby ustawić minuty.
- Nacisnąć przycisk „**MODE**”, aby potwierdzić swoje ustawienie.
- Następnie migać zaczyna czas drzemki alarmu. Użyć przycisków „+” oraz „-”, aby

ustawić wymagany czas drzemki. Czas drzemki można ustawiać w zakresie od WYŁ do 60 minut.

- Nacisnąć przycisk „**MODE**”, aby potwierdzić ustawienia i zakończyć procedurę ustawiania.

Uwaga:

- Jeśli w ciągu 20 sekund nie dojdzie do żadnej czynności, stacja automatycznie przejdzie z trybu ustawiania czasu alarmu do trybu normalnego czasu.
- Dźwięk alarmu będzie trwał przez 2 minuty, jeśli nie zostanie wyłączony poprzez naciśnięcie dowolnego przycisku. W takim przypadku alarm powtórzy się automatycznie po 24 godzinach.
- Nasilający się dźwięk alarmu (crescendo, czas trwania: 2 minuty) zmienia głośność 4 razy, podczas gdy rozlega się sygnał alarmowy.

Wyłączanie sygnału alarmu

Aby zatrzymać sygnał alarmu, należy nacisnąć jakikolwiek przycisk poza przyciskiem „DRZEMKA/ŚWIATŁO”. Nie ma potrzeby ponownego uruchamiania alarmu. Włącza się on automatycznie w czasie alarmu, który został już ustawiony.

Funkcja drzemki

Naciśnięcie przycisku „DRZEMKA/ŚWIATŁO” podczas rozlegania się sygnału alarmu spowoduje przejście w tryb DRZEMKI. Sygnał alarmu rozlega się ponownie, jeśli został już ustawiony. Jeśli podczas ustawiania czasu DRZEMKI wybrano OFF (WYŁ), alarm nie powtórzy się.

Procedura przesyłania RF:

- Po włożeniu baterii stacja pogody natychmiast aktualizuje temperaturę i wilgotność, rozpoczynając automatyczne pobieranie sygnału transmisyjnego od termicznego czujnika zewnętrznego.
- Po włożeniu baterii czujnik zewnętrzny automatycznie będzie automatycznie transmitował sygnał temperatury i wilgotności do stacji pogody.
- Jeśli stacja pogody nie otrzymała sygnału z czujnika zewnętrznego (na wyświetlaczu LCD pojawia się „-”), należy nacisnąć i przytrzymać „-/**CH**” przez 3 sekundy, aby otrzymać sygnał za pośrednictwem ręcznej procedury. Ikona RF  miga na wyświetlaczu LCD, a stacja pogody otrzymuje sygnał z czujnika zewnętrznego.
- Jeśli stacja pogody jest używana z 2 lub 3 nadajnikami, należy krótko nacisnąć przycisk „+/**CH**”, aby wyświetlić CH2, CH3 lub wyświetlanie cykliczne.

Naciśnij przycisk "-/CH"



Tryb automatyczny



Maksymalna/minimalna temperatura/wilgotność

- Naciśnięcie przycisku „MEM”, na wyświetlaczu LCD pojawi się maksymalna wartość temperatury/wilgotności. Ponowne naciśnięcie przycisku „MEM” spowoduje wyświetlenie maksymalnej wartości.
- Wyświetlając wartości MAX lub MIN, na wyświetlaczu LCD pojawia się „MAX” lub „MIN”.
- Naciśnięcie i przytrzymanie przycisku „MEM” przez 3 sekundy. Maksymalna/minimalna wartość temperatury/wilgotności zostanie zresetowana do bieżących wartości.

Uwaga:













- Jeśli odczyt temperatury przekracza dopuszczalny dolny zakres, pojawi się **LL.L.**. Jeśli odczyt temperatury przekracza dopuszczalny górny zakres, pojawi się **HH.H.**

Ostrzeżenie o lodzie

Symbol ostrzeżenia o lodzie pojawia się i miga obok temperatury na zewnątrz, kiedy temperatura na zewnątrz w zakresie od -1°C do $+3^{\circ}\text{C}$ lub od $+30^{\circ}\text{F}$ do $+37^{\circ}\text{F}$.

Funkcja prognozy pogody

- Prognozę pogody oblicza się na podstawie oceny wahań ciśnienia atmosferycznego i może być ona nieco inna niż rzeczywiste warunki pogodowe.
- Stacja pogody wyświetla następujące symbole pogody:

Słonecznie			
Lekkie zachmurzenie			
Zachmurzenie			
Deszcz			

- Symbole pogody pokazują wahania pogodowe na następne osiem godzin, a nie bieżącą pogodę.

Podświetlenie tła

Nacisnąć przycisk „DRZEMKA/ŚWIATŁO”, a tło będzie podświetlane przez 8 sekund.

Niniejszym Technotrade oświadcza, że produkty WS 9255 i TX205D-TH jest zgodny z zasadniczymi wymogami oraz pozostałymi stosownymi postanowieniami Dyrektywy 2014/53/EU i ROHS 2011/65/EC. Kopię pełnej deklaracji zgodności można pobrać pod adresem: www.technoline.de/doc/4029665092553

Dane techniczne

Strefa czasowa: -12 – 12 godz.

Zakres pomiaru temperatury wewnątrz: -9,9 – 50°C/14,2 – 122°F

Zakres pomiaru temperatury na zewnątrz: -25 – 50°C/-13 – 122°F

Stopniowanie temperatury: 0.1 °C/°F

Dokładność temperatury:

0 °C ~ 40 °C: ±1°C

-25 °C ~ 0 °C, 40 °C ~ 50 °C: ±2 °C

32 °F~104 °F: ±1,8 °F

-13 °F ~ 32 °F, 104 °F ~ 122 °F: ±3,6°F

Zakres pomiaru wilgotności: 20 – 95%

Stopniowanie wilgotności: 1%

Dokładność wilgotności:

40 – 80%: ±5%

20 – 39%, 81 – 95%: ±8%

Odległość odbioru RF: 30 metrów

Środowiskowe efekty odbioru

Stacja zawdzięcza dokładny odczyt czasu technologii bezprzewodowej. Podobnie jak w przypadku wszystkich urządzeń bezprzewodowych, odbiór może być zakłócony następującymi czynnikami:

- Duża odległość przekazu.
- Góry i doliny w pobliżu.
- Autostrada, kolej, porty lotnicze, kable wysokiego napięcia itd. w pobliżu.
- Bliskość budów.
- Między wysokimi budynkami.
- Wewnątrz betonowych budynków.
- Znajdujące się w pobliżu urządzenia elektryczne (komputery, telewizory itd.) i struktury metalowe.
- W poruszających się pojazdach.

Stację najlepiej jest ustawić w miejscu, gdzie uzyska ona najlepszy zasięg sygnału, tj. blisko okna i z dala od metalowych powierzchni czy urządzeń elektrycznych.

Środki ostrożności

- Jednostkę główną można wykorzystywać jedynie w pomieszczeniach.
- Nie wystawiać urządzenia na nadmierną siłę lub wstrząsy.
- Nie wystawiać jednostki na ekstremalne temperatury, bezpośrednio światło słoneczne, kurz czy wilgoć.
- Nie zanurzać w wodzie.
- Unikać kontaktu z materiałami korodującymi.
- Urządzenia do wolno utylizować w ogniu, ponieważ może wybuchnąć.
- Nie otwierać tylnej obudowy wewnętrznej ani nie ingerować w żadne komponenty urządzenia.

Ostrzeżenia bezpieczeństwa dotyczące baterii

- Używać wyłącznie baterii alkalicznych, a nie baterii akumulatorowych.
- Włożyć baterie prawidłowo, zgodnie z biegunowością (+/-).
- Zawsze należy wymieniać cały zestaw baterii.
- Nigdy nie wolno mieszać zużytych i nowych baterii.
- Zużyte baterie należy natychmiast wymieniać.
- Wymywać baterie, jeśli urządzenie nie jest używane.
- Nie ładować ponownie baterii ani nie wyrzucać ich do ognia, ponieważ mogą eksplodować.
- Należy zapewnić, że baterie są przechowywane z dala od metalowych obiektów, ponieważ zetknięcie z nimi może spowodować zwarcie.
- Unikać wystawiania baterii na działanie ekstremalnych temperatur, na wilgoć czy światło słoneczne.
- Baterie należy trzymać w miejscu niedostępnym dla dzieci. Powodują one zagrożenie udławieniem.

Stosować produkt tylko zgodnie z jej przeznaczeniem!

Zobowiązania według przepisów prawa dotyczących baterii



Stare baterie nie należą do odpadów domowych, ponieważ mogą szkodzić zdrowiu i środowisku. Zużyte baterie można oddać bezpłatnie u swojego sprzedawcy lub punktach zbiórek. Użytkownik końcowy jest zobowiązany prawem do zwrotu odpowiednich baterii sprzedawcom lub w innych punktach zbiórek!



Zobowiązania według przepisów prawa dotyczących urządzeń elektrycznych

Ten symbol oznacza, że użytkownik musi utylizować urządzenia elektryczne z dala od ogólnych odpadów domowych, kiedy osiągną one koniec okresu eksploatacji. Swoje urządzenie najlepiej jest oddać w lokalnym punkcie zbiórki odpadów lub centrum recyklingu. Dotyczy to wszystkich państw Unii Europejskiej oraz innych państw europejskich, w których obowiązuje system zbierania odpadów segregowanych.