

WQ 150 Instruction manual

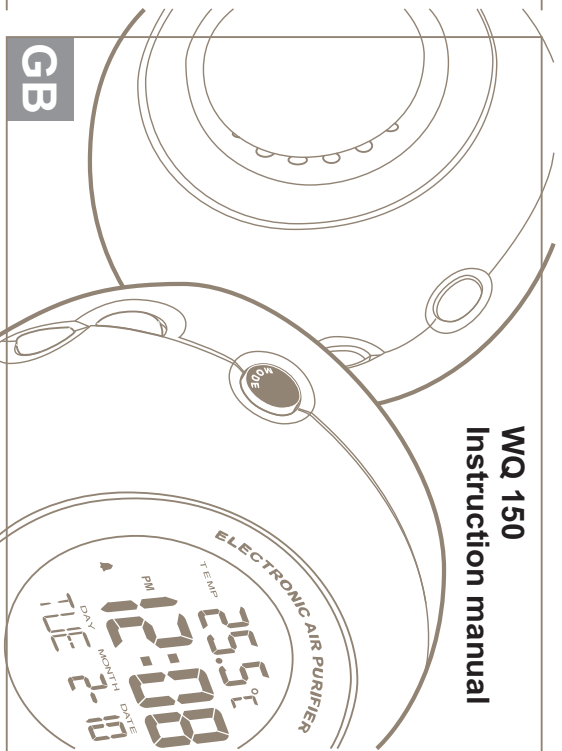

GB

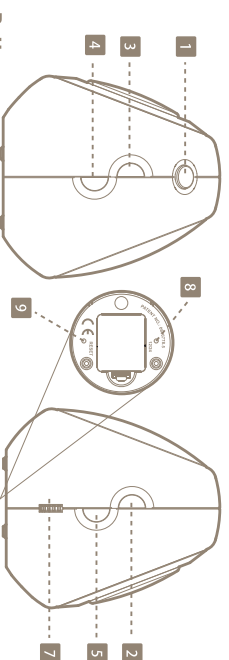
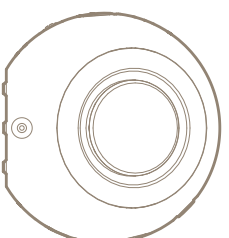
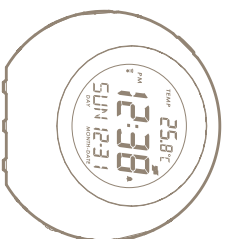

Button:

- [MODE] Press to change the time and alarm mode.
- [SET] Under the time mode, hold 2 seconds to entry the time setting.
set up: hour->minute->year->month->day.
- [SET] Under the alarm mode, press to entry the alarm setting.
set up: hour->minute.
- [UP] Under the setting, press it to increase the digit value by 1.
- [DOWN] Under the setting, press it to deduct the digit value by 1.
- [C/F] Press it to change the temperature °C or °F.
- [LIGHT] Press it to turn on the backlight.
- [ON OFF] Switch it to turn on the air purifier.
- [12/24] Switch to 12/24 hour format.
- [RESET] Reset the clock

Function:

- Calendar display with "hour, minute, day of the week, month and day".
- "BI" alarm sounds around 30 seconds.
- Hour reminding: "Beep", sound per hour.
- Temperature auto detect per 10 seconds, range 32°F~(-)22°F (0-50°C).
- Backlight: turn on the back light by pressing down the body.
- Air purifier
- three colour of LED soft light

Operation:

Press the [MODE] to change time → alarm mode.

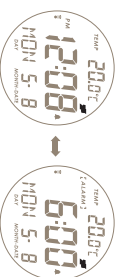

Temperature:

1. After insert the button cells, the temperature mode will automatically turn on, detect per 10 seconds.

Time Mode:

- After insert the button cells, the time mode will automatically turn on; hour, minute, day of the week, month, day.
- [SET] Hold 2 seconds to entry the time setting.
- [SET] Hold 2 seconds to adjust the digit value when hour is flashing.
- [SET] to adjust the hour->minute-> year->month->day.
- Press [UP] or [DOWN] to adjust the digit value when hour is flashing.
(Day of the week will be automatically shown when year->month->day are set).



4. Press [MODE] to confirm the setting and then back to the normal.

Alarm Mode:

- Under the time mode, press [MODE] to entry the alarm mode, "ALARM" shown.
- Under the alarm mode, press [SET] to entry to setting.
- the hour digits are flashing, press [UP] or [DOWN] to adjust the digit values.
- Press [SET] again, the minute digits are flashing, press [UP] or [DOWN] to adjust the digit values.
- Press [MODE] to confirm the setting.



- Under a non-setting mode, press [UP] to turn on/off the alarm function.
- Press [DOWN] to turn on/off the hour reminding.
- When you change the alarm setting, the alarm function will be automatically turned on.
- Under the alarm mode, the clock will automatically return to time mode if any keys have not been touched within 8 seconds.

Remark:

- Alarm sound "BI BI" is on for around 30 seconds.
- If alarm is turned on, "▲" will be displayed. When the chime is turned on, "▲" will be displayed.
- When the alarm is turned on, press any keys to stop. After 24 hours, alarm will start again.

Connect Air Purifier to computer or AC socket

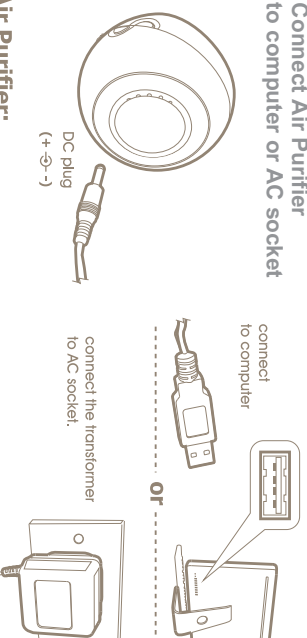

- Air Purifier:**
- Connect the USB plug with your computer, and connect the DC plug with the product.
 - Slide the button to "ON", ensure the computer is turned on. Then, 3 colours LED soft light will be lighting, which means the air purifier is working.

c-) Specification:

- Power: DC 5V+/±5%
- Electric current: 30mA
- Power Source: Standard PC USB Type A port
- Neg Ion Delivery: 20000(ion/cc)
- Recommended area: 1 sq m(10 sq ft)
- LED: 3mm R,G,B LED



WQ150 Notice de mode d'emploi

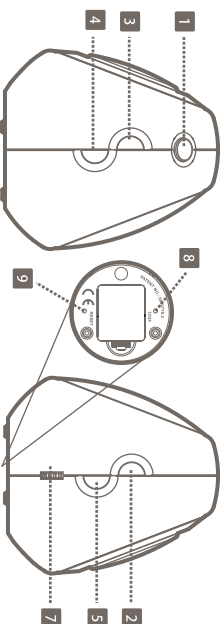
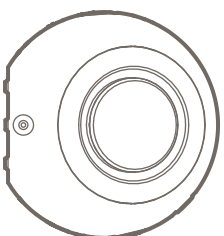
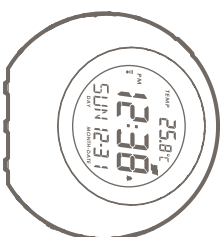
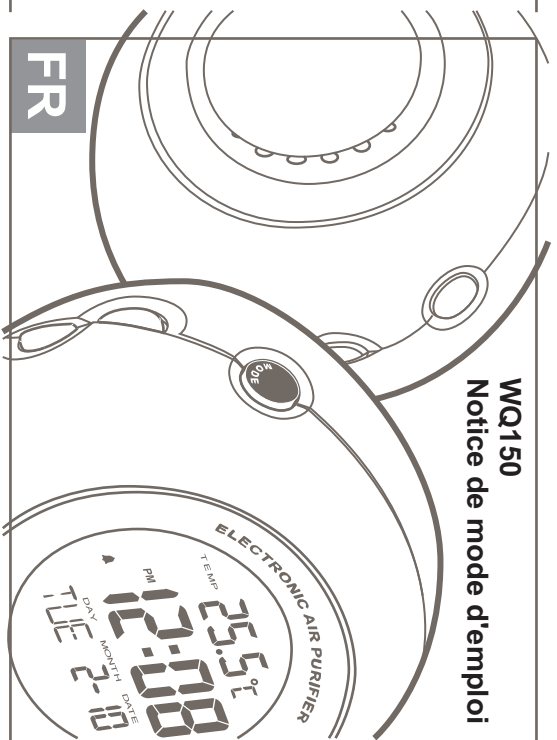

Touches:

- 1: [MODE] Permet de passer de l'affichage de l'heure à l'affichage réveil ou vice-versa
 - 2: [SET] Affichage de l'heure: maintenir appuyé pendant 2 secondes, pour régler l'heure (heures>minutes>année>mois>jour)
 - 3: [UP] Affichage réveil: appuyer pour régler le réveil (heures>minutes)
 - 4: [DOWN] Mode réglage: appuyer pour augmenter le réglage de l'ordre de +1
 - 5: [C/F] Mode réveil: appuyer pour diminuer le réglage de l'ordre de -1
 - 6: [H/HT] Mode réglage: appuyer pour brancher ou débrancher le réveil
 - 7: [ON OFF] Mode réveil: appuyer pour brancher ou débrancher le ton du réveil
 - 8: [12/24] Mode réglage: appuyer pour brancher ou débrancher le ton du réveil
 - 9: [RESET] Appuyer pour passer de l'affichage "C" à l'affichage "F" ou vice-versa
- Fonctions:**
- Affichage de la date
 - Réveil
 - Ton des heures, ton du « BEEP » horaire
 - Affichage de la température intérieure
 - Rétro-éclairage par LED
 - Éclairage 3 couleurs par LED
 - Système de nettoyage à l'air

FR

Mode d'emploi:

Appuyer sur la touche [MODE] pour passer de l'affichage de l'heure à l'affichage du réveil et vice-versa

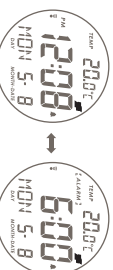

Affichage de la température:

Une fois que les piles ont été insérées, la température intérieure s'affiche automatiquement. Rafraîchissement toutes les 10 secondes.

Réglage de l'heure:

1. Une fois que les piles ont été insérées, le réveil se positionne automatiquement sur l'affichage de l'heure
2. Maintient appuyé la touche [SET] pendant 2 secondes, pour entrer dans le champ de réglage de l'heure Appuyer sur la touche [UP] ou [DOWN] pour régler l'heure
3. Appuyer sur la touche [SET] pour entrer dans le champ de réglage subséquent (heures>minutes>année>mois>jour)
4. Le jour de la semaine s'affiche automatiquement aussitôt que l'année et le mois sont réglés.
5. Appuyer sur la touche [MODE] pour confirmer les réglages et rétablir l'affichage normal de l'heure.
6. Appuyer sur la touche [12/24] pour choisir le mode 12h ou 24h.



Réglage du réveil:

1. Appuyer sur la touche [MODE] dans le champ d'affichage de l'heure, pour passer à l'affichage réveil.
2. Le « réveil » s'affiche.
3. Appuyer sur la touche [Set] pour se positionner dans le mode réglage. L'affichage de l'heure clignote. Appuyer sur la touche [UP] ou [DOWN] pour régler l'heure.

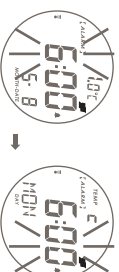

4. Appuyer à nouveau sur la touche [SET] pour régler les minutes.
5. Appuyer sur la touche [MODE] pour confirmer le réglage.
6. Appuyer sur la touche [UP] durant l'affichage réveil, pour brancher ou débrancher le réveil ou appuyer sur la touche [DOWN] pour brancher ou débrancher le ton des heures

Branchement de l'ordinateur

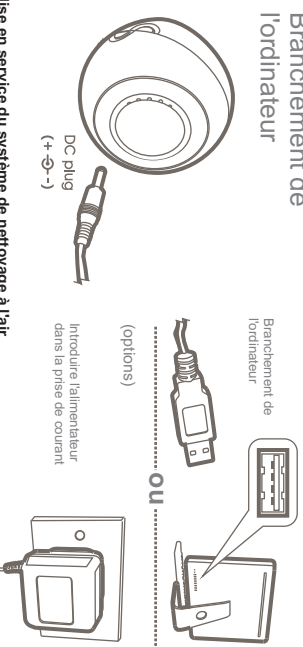

Mise en service du système de nettoyage à l'air

- a) Raccorder le câble USB à l'ordinateur ou brancher l'adaptateur réseau au WQ150
 - b) Positionner la touche [ON OFF] sur ON et vérifier que l'ordinateur soit branché. Le système de nettoyage à l'air se met en marche aussitôt que le LED 3 couleurs s'allume du côté arrière.
- c) Données techniques:
1. Courant: CC 5V +/- 5%
 2. Portée: 30mA
 3. Source de courant: porte USB du type A pour ordinateur standard / adaptateur CA
 4. Emission longue: 20000 (ions/cc)
 5. Rayon d'action: 1 m²
 6. LED: 3mm R.G.B. LED



WQ150 MODO DE EMPLEO

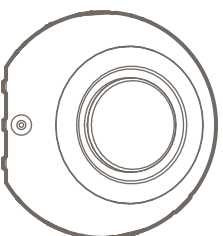
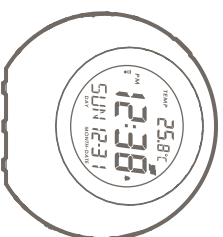
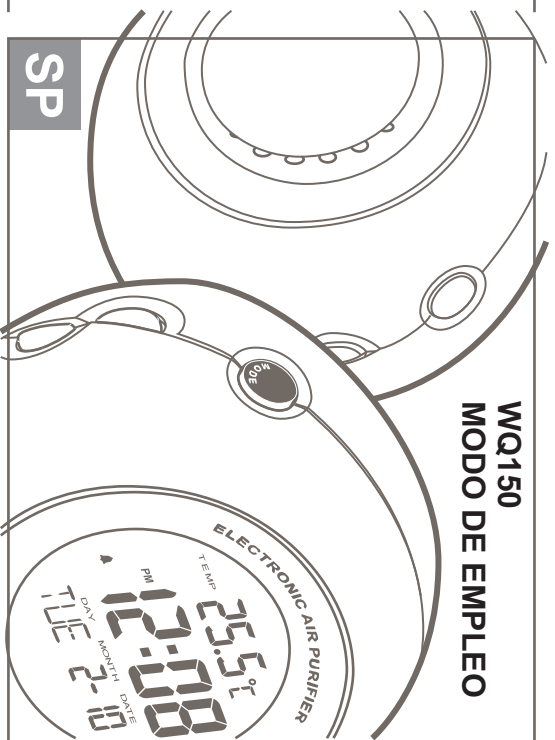

- Funciones:**
- Calendario
 - Alarma
 - Horas - señal, tono bip horario
 - Indicador de la temperatura interior
 - Iluminación de fondo LED
 - Luz ambiental LED 3 colores
 - Sistema de depuración del aire

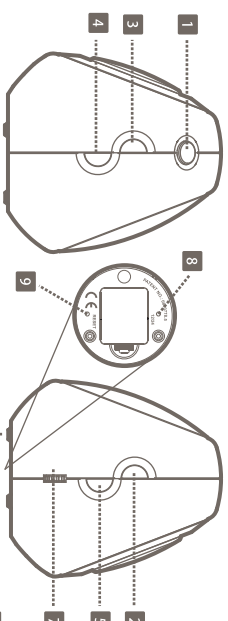

Teclas:

- [MODE] Cambia entre indicación de hora y alarma
- [SET] Indicación hora: para ajustar la hora, mantener pulsado 2 segundos (hora>minutos>año>mes>día) Indicación alarma: para fijar la alarma, pulsar (hora>minutos)
- [UP] En el modo de ajuste de hora: pulsar, aumento +1 el grado
En el modo de alarma: pulsar, CONECTO o DESCONECTO la alarma
- [DOWN] En el modo de ajuste de hora: pulsar, disminuye -1 el grado
En el modo de alarma: pulsar, para CONECTAR o DESCONECTAR la señal de alarma
- [°C/°F] Pulsar, para cambiar entre la indicación °C y °F
- [LIGHT] Pulsar en la parte superior, para encender la iluminación de fondo
- [ON OFF] Mover para CONECTAR o DESCONECTAR el sistema de depuración del aire
- [12/24] Pulsar, cambia entre indicación 12 o 24 h
- [RESET] Pulsar, devuelve el reloj a su configuración normal

Uso:
Pulse la tecla [MODE] para cambiar de indicación hora o alarma



Temperatura:
Después de poner las pilas, se muestra automáticamente la temperatura interior:
actualización cada 10 segundos.

Ajuste de la hora:

- Después de poner las pilas, el despertador se encuentra automáticamente en indicación hora
- Mantenga pulsado [SET] 2 segundos para entrar en el ajuste de la hora. Pulse la tecla [UP] o [DOWN] para ajustar las horas
- Pulse la tecla [SET] para entrar en el siguiente ajuste (hora>minuto>año>mes>día)
- El día de la semana se muestra automáticamente, cuando están ajustados el año y el mes
- Pulse la tecla [MODE] para confirmar el ajuste y volver a la indicación de hora normal.
- Pulse la tecla [12/24] para seleccionar entre modo 12 o 24h.



Ajuste de la Alarma:

- Pulse la tecla [MODE] en la indicación hora para cambiar la indicación de la alarma
- Aparece "Alarm".
- Pulse la tecla [Set] Taste, para llegar al modo ajuste. La hora parpadea.
- Pulse la tecla [UP] o [DOWN] para ajustar la hora.

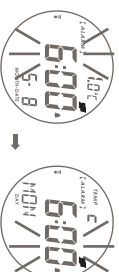

- Pulse otra vez la tecla [SET] para ajustar los minutos
- Pulse la tecla [MODE] para confirmar el ajuste
- Pulse la tecla [UP] mientras está en indicación alarma para CONECTAR o DESCONECTAR la alarma o la tecla [DOWN] para CONECTAR o DESCONECTAR la señal horaria

Conexión al ordenador

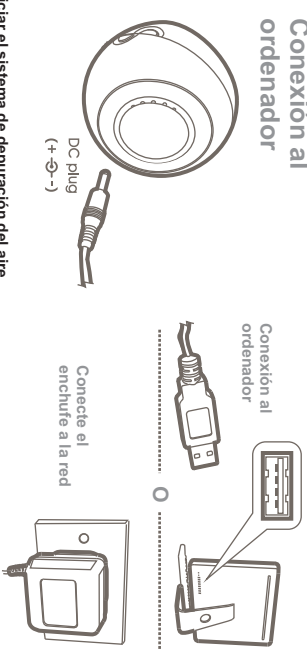

Iniciar el sistema de depuración del aire

- Conecte el cable USB a su ordenador o al adaptador de red con el WQ150.
 - Pulse la tecla [ON OFF], pondrá en ON y asegúrese de que su ordenador está encendido.
- El sistema de depuración del aire funciona si el LED de 3 colores en la parte trasera está encendido.
- c) Datos técnicos:
- Electricidad: DC 5V +/- 5%
 - Carga: 30mA
 - Alimentador de red: Standard PC USB Type A Port / AC-Adapter
 - iones emitidos : 20000 (iones/cc)
 - Alcance : 1 m²
 - LED : 3mm R.G.B. LED



WQ150 Istruzioni per l'uso

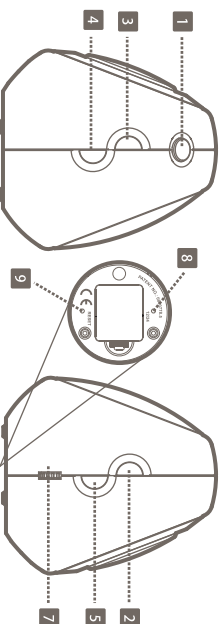
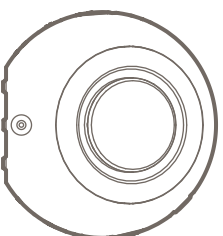
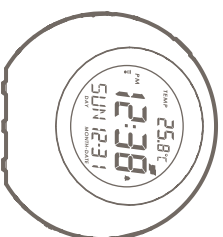
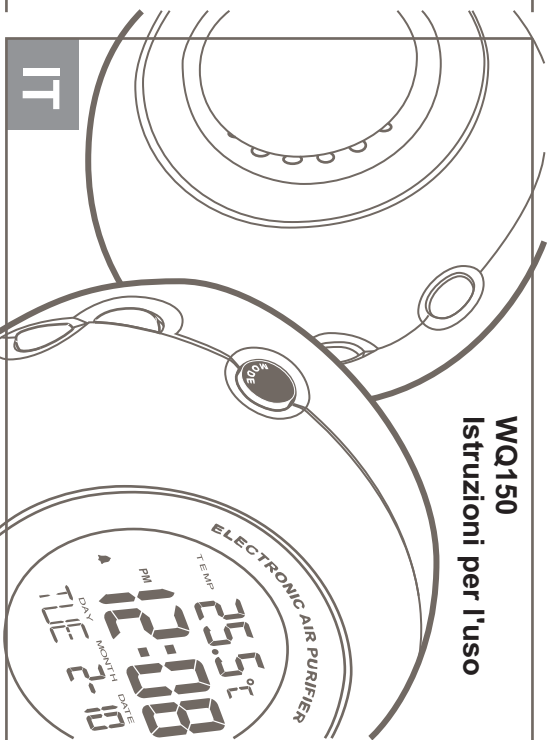

Tasti:

- [MODE] per cambiare visualizzazione orario e timer
- [SET] [IMPOSTAZIONI] per la visualizzazione dell'orario: tenere premuto per 2 secondi, per impostare l'orario(ora>minuti>anno>mese>giorno) per la visualizzazione del timer: per impostare il timer: premere (ora>minuti)
- [UP] [SU] in modalità impostazioni : premere per aumentare l'impostazione di +1 in modalità timer: premere per accendere o spegnere il timer
- [DOWN] [GIU] in modalità impostazioni: premere per diminuire l'impostazione di -1 in modalità timer: premere per accendere o spegnere il timer
- [°C/°F] per scegliere la visualizzazione in gradi centigradi (°C) o Fahrenheit (°F)
- [LIGHT] [LUMINOSITA'] premendo sul lato superiore consente di illuminare lo sfondo
- [ION OFF] per accendere o spegnere il sistema di purificazione dell'aria
- [12/24] per scegliere la modalità di visualizzazione orario 12 o 24 ore
- [RESET] per riportare l'orario alle impostazioni standard

Funzioni:

- Visualizzazione calendario
- Timer
- Orario - tono, un "BEEP" ogni ora
- Visualizzazione della temperatura interna
- LED luminoso
- LED a 3 colori, indicatore di stato
- Sistema di purificazione dell'aria

IT

Modalità:

Premere il tasto [MODE] per scegliere tra visualizzazione orario e visualizzazione timer



Visualizzazione della temperatura:

Dopo aver inserito le batterie, verrà visualizzata automaticamente la temperatura interna aggiornata ogni 10 secondi.

Impostazione orario:

- Dopo aver inserito le batterie, troverete la sveglia automaticamente in visualizzazione orario
- Tenere premuto il tasto [SET] per 2 secondi, per arrivare a impostazione orario, premere il tasto [UP] oppure [DOWN] per impostare l'ora
- Premere il tasto [SET] per arrivare alla prossima impostazione (ora>minuti>anno>mese>giorno)
- Il giorno della settimana sarà visualizzato automaticamente, dopo aver impostato anno e mese
- Premere il tasto [MODE] per confermare le impostazioni e per ritornare alla visualizzazione normale dell'orario
- Premere il tasto [12/24], per scegliere tra modalità 12 o 24 ore.



Impostazione del timer:

- Premere il tasto [MODE] in visualizzazione orario per cambiare in visualizzazione timer
- Viene visualizzato "Alarm"
- Premere il tasto [SET], per le impostazioni. Viene visualizzato l'orario che lampeggia.
- Premere il tasto [UP] oppure [DOWN] per impostare l'orario.



- Premere il tasto [SET] di nuovo per impostare i minuti
- Premere il tasto [MODE] per confermare l'impostazione.
- Premere il tasto [UP] mentre viene visualizzato il timer per accendere o spegnere il timer oppure il tasto [DOWN] per accendere o spegnere il tono dell'orario

Collegamento al computer

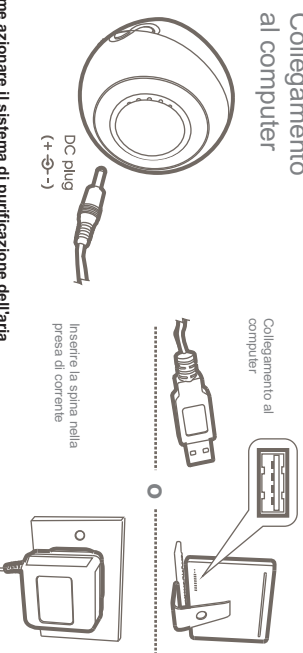

Come azionare il sistema di purificazione dell'aria

- Collegare il cavo USB al computer o collegare l'adattatore con il WQ150
 - Portare il tasto [ION OFF] in posizione ON e accertarsi che il computer sia acceso.
 - Il sistema di purificazione dell'aria entra in funzione, quando il fondo del LED a 3 colori si illumina.
- c) Dati tecnici:
- corrente: DC 5V +/- 5%
 - carica: 30mA
 - alimentazione: Standard PC USB tipo A Port / Adattatore AC
 - Portata: 20000 (ion/cic)
 - LED: 1 m2
 - LED: LED R, G, B 3mm



WQ150 Gebruiksaanwijzing

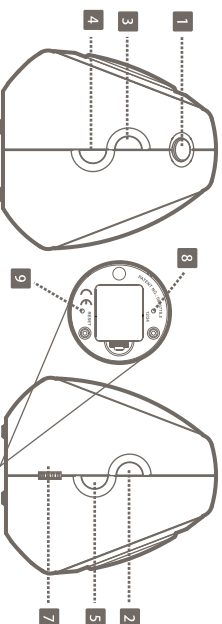
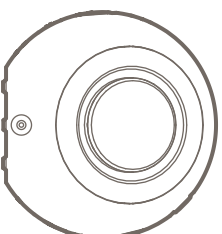
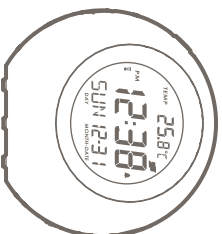
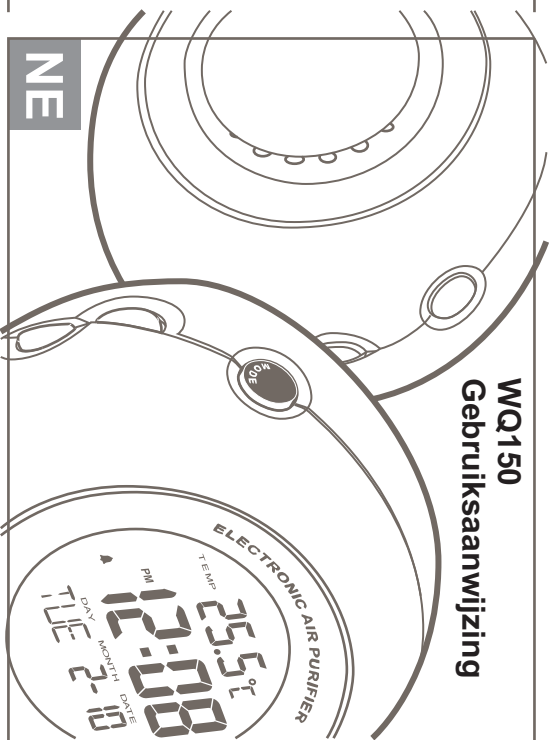

Toetsen:

- [MODE] Wisselt tussen tijd- en alarmanwijding
- [SET] Tijdsaanwijding: 2 Seconden ingedrukt houden om de tijd in te stellen (Uur>Minuut>Jaar>Maand>Dag) Alarmanwijding: Indrukken om het alarm in te stellen (Uur>Minuut)
- [UP] In instelmodus: indrukken, verhoogt de instelling +1
In alarmmodus: indrukken om het alarm IN of UIT te schakelen
- [DOWN] In instelmodus: indrukken, verlaagt de instelling -1
In alarmmodus: indrukken om het alarmgeluid IN of UIT te schakelen
- [°C/°F] Indrukken om tussen °C of °F aanduiding te wisselen
- [LIGHT] Op bovenkant drukken om de achtergrondverlichting te activeren
- [ON OFF] Bewegen om het luchtreinigingssysteem IN of UIT te schakelen
- [12/24] Indrukken, wisselt tussen 12 of 24 uren aanwijding
- [RESET] Indrukken, zet de klok terug op de standaardinstelling

Functies:

- Kalenderaanwijding
- Alarm
- Uren - geluidssignaal, elk uur een „BEEP“
- Indicate binnentemperatuur
- LED achtergrondverlichting
- 3 Kleurig LED atmosfeerlicht
- Lucht-reinigingssysteem

Bediening:

Druk op de [MODE] toets om tussen de tijdsaanwijding en de alarmanwijding over te gaan



Temperatuur-aanwijding:
Nadat men de batterijen een heeft gedaan zal de binnentemperatuur automatisch worden aangegeven. Elke 10 seconden wordt deze geactualiseerd.

Tijdsinstelling:

- Nadat men de batterijen een heeft gedaan zal de wekker automatisch in de tijdsaanwijding komen.
- Houd de [SET] 2 seconden ingedrukt om in de tijdsaanwijding te komen
- Druk op de [UP] of [DOWN] knop om de uren in te stellen
- Druk op de [SET] toets om in de volgende instelling te komen (Uur>Minuut>Jaar>Maand>Dag)
- De wekker wordt automatisch aangegeven als het jaar en de maand zijn ingesteld
- Druk op de [MODE] toets om de instelmodus te bevestigen en naar de normale tijdsaanwijding terug te keren.



Alarm instelling:

- Druk op de [MODE] toets in de tijdsaanwijding om naar de alarmanwijding over te gaan.
- Hij geeft nu "Alarm" aan.
- Druk op de [Set] toets om in de instelmodus te komen. De uren aanwijding knippert.
- Druk op de [UP] of [DOWN] knop om het uur in te stellen.

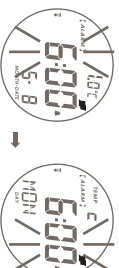

- Druk op de [SET] toets om de minuten in te stellen
- Druk op de [MODE] toets om de instelmodus te bevestigen.
- Druk op de [UP] toets terwijl de Alarmanwijding erts, om het alarm IN of UIT te schakelen, of de [DOWN] toets om de uur-plep IN of UIT te schakelen

Computeraansluiting

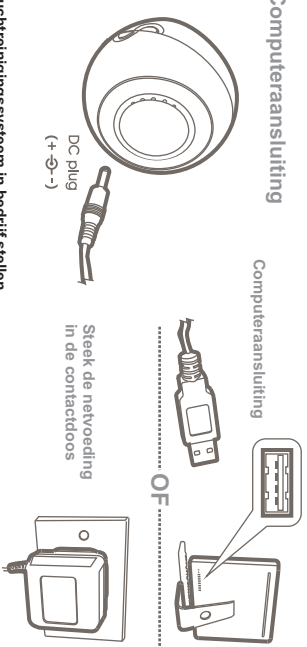

Luchtreinigingssysteem in bedrijf stellen

- Sluit de USB kabel aan op uw computer, of verbind de netadapter met de WQ150
 - zet de [ON OFF] toets op ON en controleer dat uw computer aan staat.
 - het luchtreinigingssysteem is in bedrijf als de 3 Kleurige LED op de achterkant licht geeft.
- Technische gegevens: 5%
 - Spanning: DC 5V 30mA
 - Energiebron: Standaard PC USB type A Port / AC-Adapter
 - Levensduur: 20000 (ontelco)
 - Beveiliging: 20000 (ontelco)
 - LED : 3mm R.G.B. LED

