

Lieferumfang

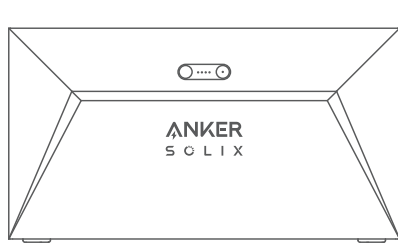

Anker SOLIX Solarbank E1600

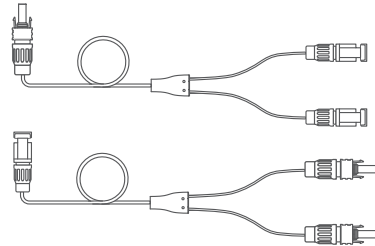

MC4 Y Ausgangskabel x2

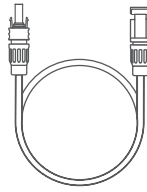

Solarpanel-Verlängerungskabel x4



Schlüssel zum Entfernen von MC4-Steckern



Benutzerhandbuch x4

5 MC4-Anschlüsse für PV-Eingang 1

6 MC4-Anschlüsse für PV-Eingang 2

7 MC4-Anschlüsse für PV-Ausgang

Bedienelemente

Taste	Aktion	Funktion
	Drücken Sie 2 Sekunden lang	Schalten Sie die Solarbank ein
	Drücken Sie 2 Sekunden lang	Schalten Sie Solarbank aus
	Drücken Sie einmal, wenn eingeschaltet	Überprüfen Sie den aktuellen Batteriestand
	Einmal drücken	Aktivieren Sie die Internetverbindung
	Drücken Sie 2 Sekunden lang	Deaktivieren Sie die Internetverbindung
	Drücken Sie 7 Sekunden lang	Zurücksetzen von Bluetooth und Wi-Fi
	Drücken Sie gleichzeitig für mindestens 15 Sekunden	Reset Solarbank

Übersicht

Produktübersicht

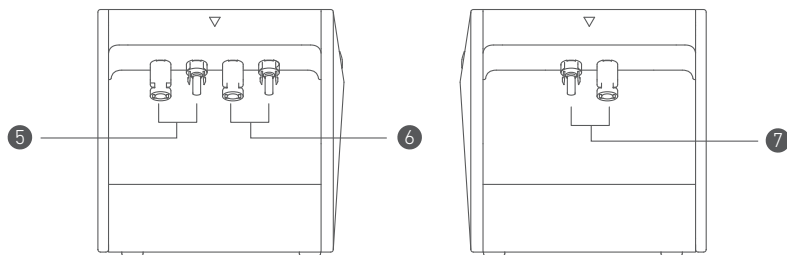
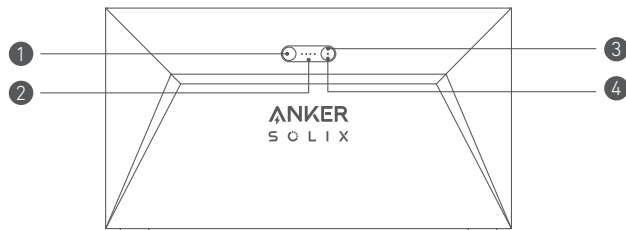

1 Ein-/Ausschaltknopf

2 Stromstatus-LED

3 IoT-Knopf

4 IoT-Status-LED

Anleitung zu den LED-Anzeigen

LED	Anzeige	Status
	Blinkt weiß	Wird aufgeladen
	Leuchtet weiß	Aktueller Batteriestand
	Blinkt grün	Getrennt vom Internet
	Leuchtet grün	Verbunden mit dem Internet
	Licht ist aus	Verbindung deaktiviert
	Blinkt rot	Funktionsstörungswarnung

Installieren Sie Ihre Solarbank

Option A: Platzieren Sie Ihre Solarbank auf einem harten, ebenen Boden.

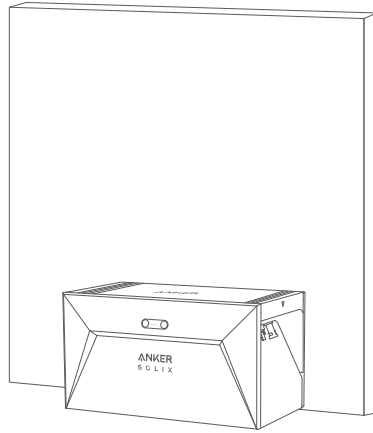

Option B: Befestigen Sie Ihre Solarbank mithilfe zusätzlicher Montagehalterungen an einer soliden Betonwand*.

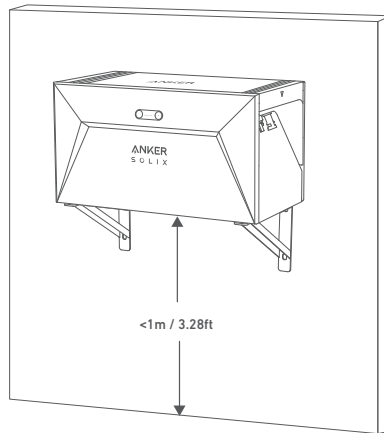

*Bitte scannen Sie den QR-Code, um Halterungen zu kaufen.



Verbinden Sie Kabel

Einzelne Solarbank

1. Schließen Sie die Solarbank mit den mitgelieferten MC4 Y-Ausgangskabeln an den Mikro-Wechselrichter an.
2. Schließen Sie den Mikro-Wechselrichter mit dem Originalkabel an eine Haussteckdose an.
3. Schließen Sie die Solarpaneele mit den im Lieferumfang enthaltenen Solarpanel-Verlängerungskabeln an die Solarbank an.

*Der Stecker variiert je nach Region.

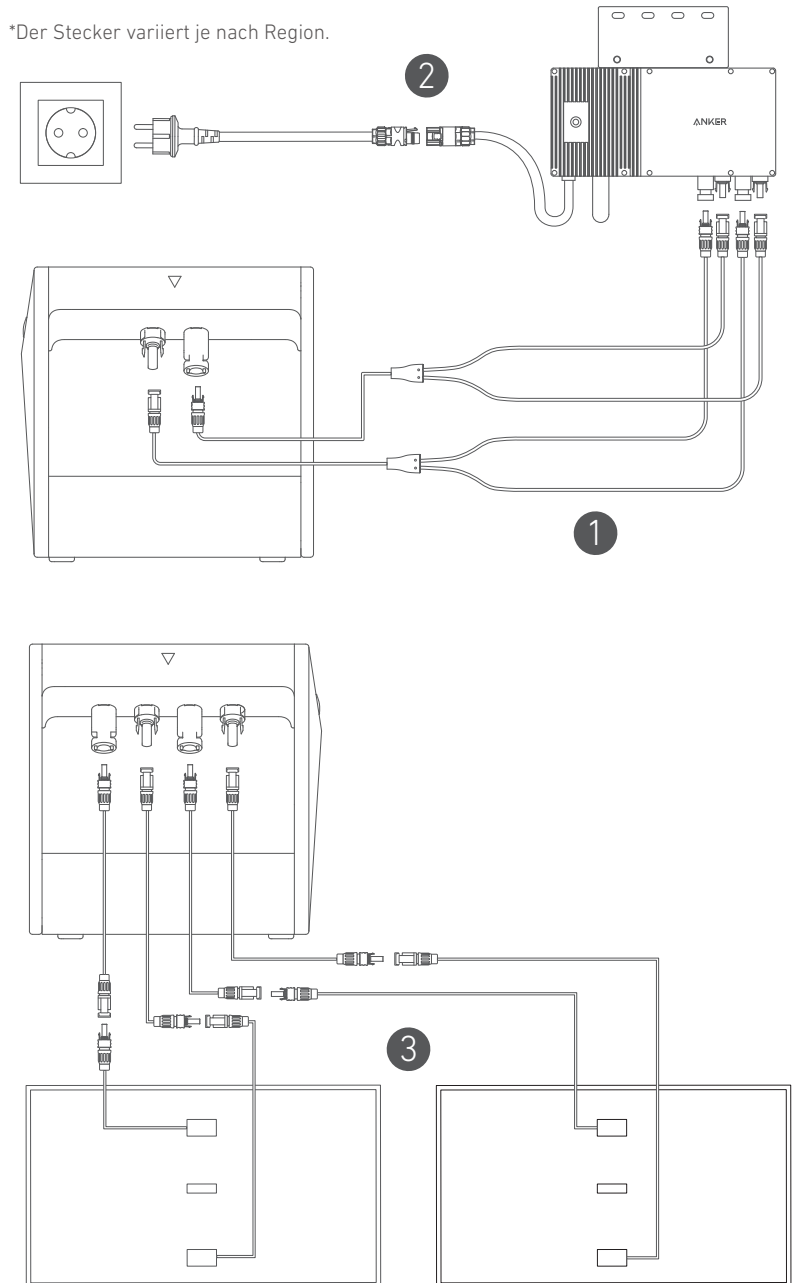



Kaskadierte Solarbänke

Nur zwei Solarbänke können kaskadiert werden, um die Kapazität auf 3.200 Wh zu verdoppeln.

1. Verbinden Sie jede Solarbank mit dem Mikro-Wechselrichter unter Verwendung der mitgelieferten MC4 Y-Ausgangskabel.
2. Schließen Sie den Mikro-Wechselrichter mit dem Originalkabel an eine Haussteckdose an.
3. Schließen Sie die Solarmodule mit den mitgelieferten Solarmodul-Verlängerungskabeln an die Solarbänke an.

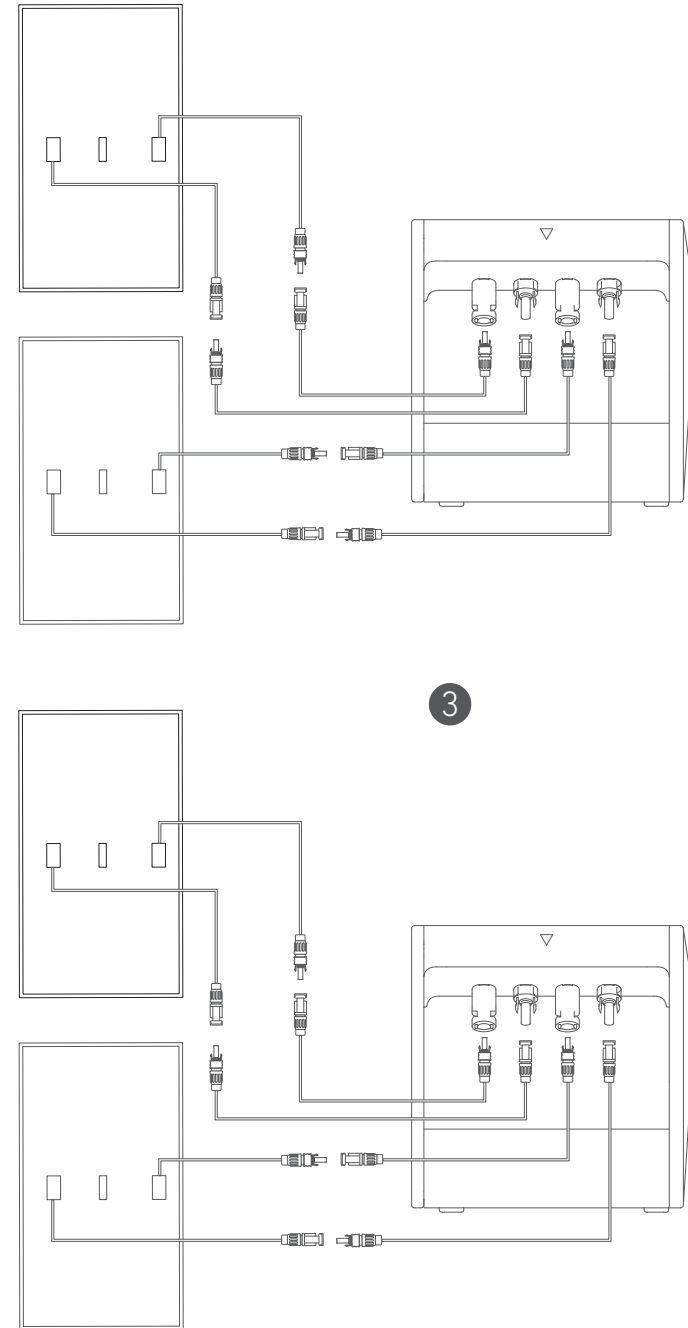
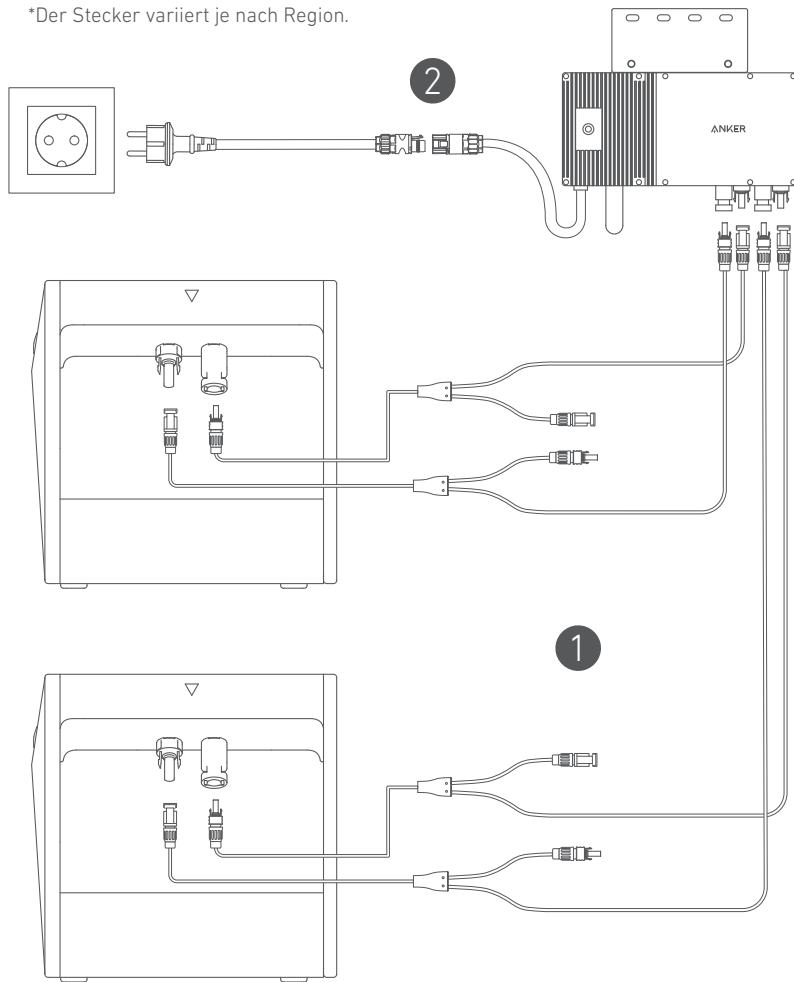
*Der Stecker variiert je nach Region.



 Vor dem Anschließen der Kabel stellen Sie sicher, dass der Mikro-Wechselrichter, die Solarpaneele und das Hausnetzwerk getrennt sind und Solabank ausgeschaltet ist.

Verwendung Ihrer Solarbank

Einschalten

Drücken Sie die Ein-/Aus-Taste 2 Sekunden lang, um Ihre Solarbank einzuschalten.

Wenn eingeschaltet, wird die Power-Status-LED dreimal gleichzeitig weiß blinken und die IoT-Status-LED dreimal gleichzeitig grün blinken.

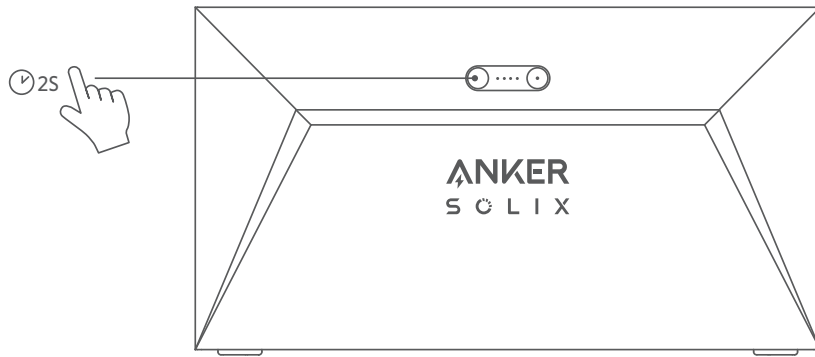

Anker-App für intelligente Steuerung

Laden Sie die Anker-App herunter, um die volle Funktionalität Ihrer Solarbank zu erhalten.

1. Laden Sie die Anker-App aus dem App Store (für iOS-Geräte) oder Google Play (für Android-Geräte) herunter oder scannen Sie den QR-Code. Nachdem Sie die App installiert haben, melden Sie sich für ein Konto an.

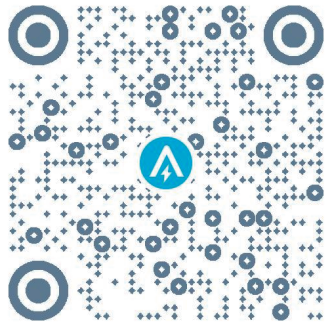

2. Folgen Sie den Anweisungen auf dem Bildschirm, um die Einrichtung abzuschließen.

- **Verbindung zum Internet herstellen:** Um mit Ihrem Heimsystem aus der Ferne interagieren zu können, verbinden Sie Ihre Solarbank über das Wi-Fi 2.4GHz- oder Bluetooth 4.0-Netzwerk mit dem Internet.
- **Richten Sie ein Heimsystem ein:** Erstellen Sie ein Heimsystem oder schließen Sie sich einem bestehenden an, und Sie können den Energiefluss überwachen und einen Energieplan für Ihr Zuhause erstellen.
- **Übertragen Sie Energie:** Passen Sie Ihre Energieverbrauchs- und Speichereinstellungen nach Zeitraum an.
- **Überprüfen Sie die Energie-Daten:** Erhalten Sie Einblick in die Energieerzeugung, -nutzung und -speicherung Ihres Systems mit Energiegrafiken.

Lagerung und Wartung

Für optimale Leistung befolgen Sie bitte die unten stehenden Anweisungen, um Ihre Solarbank regelmäßig zu lagern und zu warten.

- Halten Sie das Produkt beim Gebrauch, Aufladen und Aufbewahren auf einer flachen Oberfläche.
- Verwenden Sie ein Baumwolltuch und Wasser zum Reinigen. Verwenden Sie keine Stahlwolle oder andere harte Materialien zur Reinigung.
- Für die Langzeitlagerung laden und entladen Sie die Solarbank alle 3 Monate (entladen Sie die Solarbank auf 20% und laden Sie sie dann auf 80% auf).

Häufig gestellte Fragen

Q1: Kann Solarbank gleichzeitig aufgeladen und entladen werden?

Nein, Solarbank verwendet denselben Anschluss für Eingangs- und Ausgangsverbindungen.

Q2: Kann Solarbank mit Solarpanelen einer anderen Marke aufgeladen werden?

Ja. Bitte verwenden Sie Solarpaneele, die folgende Spezifikationen für das Aufladen erfüllen.

Es wird empfohlen, dass die gesamte PV Voc (Leerlaufspannung) im Bereich von 30-55 V liegt.

PV Isc (Kurzschlussstrom): 36A max Eingangsspannung: 60VDC max

Q3: Wie kann ich die Lebensdauer meines auf dem Boden montierten Solarbanks verlängern oder besser erhalten?

Wenn Ihr Balkon oft überflutet wird, empfehlen wir, Ihre Solarbank zu erhöhen. Dies wird Fehlfunktionen aufgrund von langem Einweichen verhindern.

Technische Daten

Änderungen der technischen Daten sind ohne Vorankündigung vorbehalten.

Kapazität	1600Wh
Akkutyp	LiFePO4
Funktyp	Bluetooth, 2,4 GHz Wi-Fi
Eingangsanschluss	MC4
Eingangsleistung (Aufladung)	800W max
Eingangsstrom	30A max (15A x2)
*Spannungsbereich	11-60VDC
Ausgangsport	MC4
Bewertete Ausgangsleistung (Entladung)	800W max
Ausgangsstrom	30A max
*Nennspannungsbereich	11-60VDC
Ladetemperatur	0-55°C
Entlade-Temperatur	-20-55°C
Maße	420x232x240mm