

# THE CAVE XL

**Supreme**

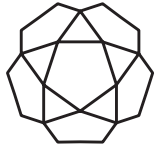

3 人帐篷  
“IGD” / GEODESIC 结构  
多气室安全系统  
单泵系统  
重 5.4 KG

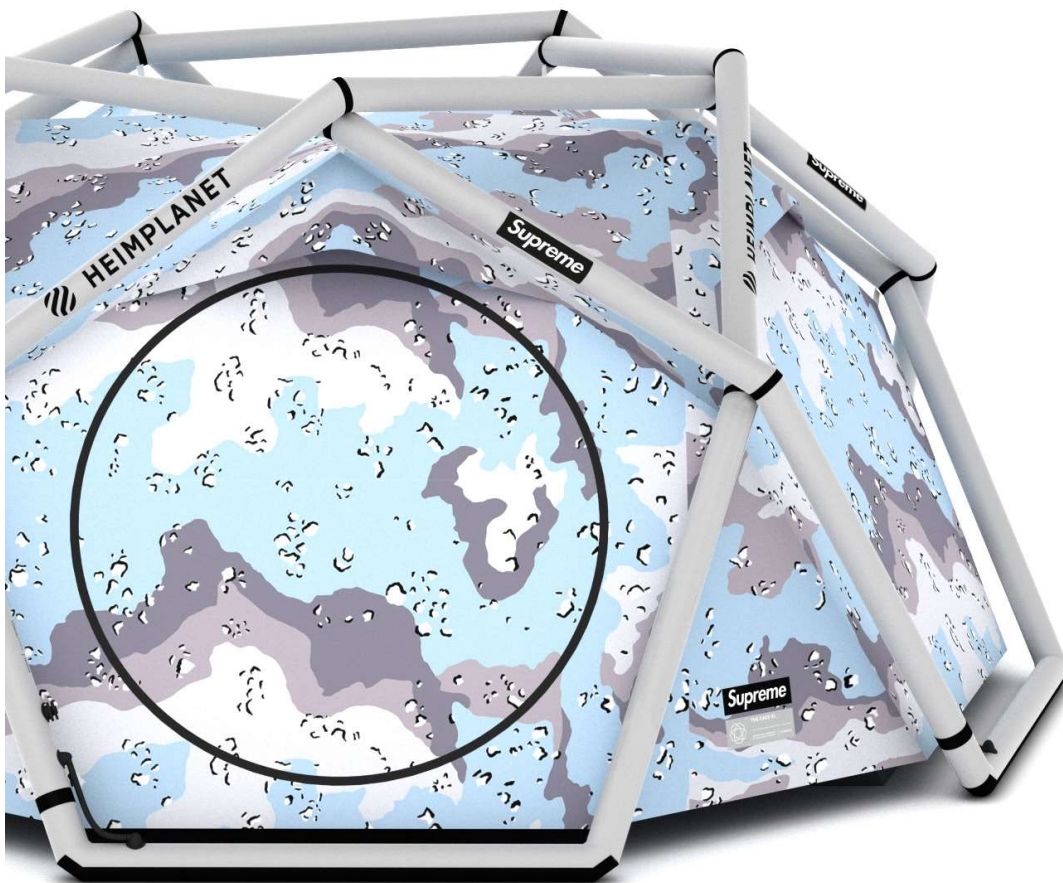

**HEIMPLANET** 代表旅行、新想法和以创造性方式完成任务的动力。

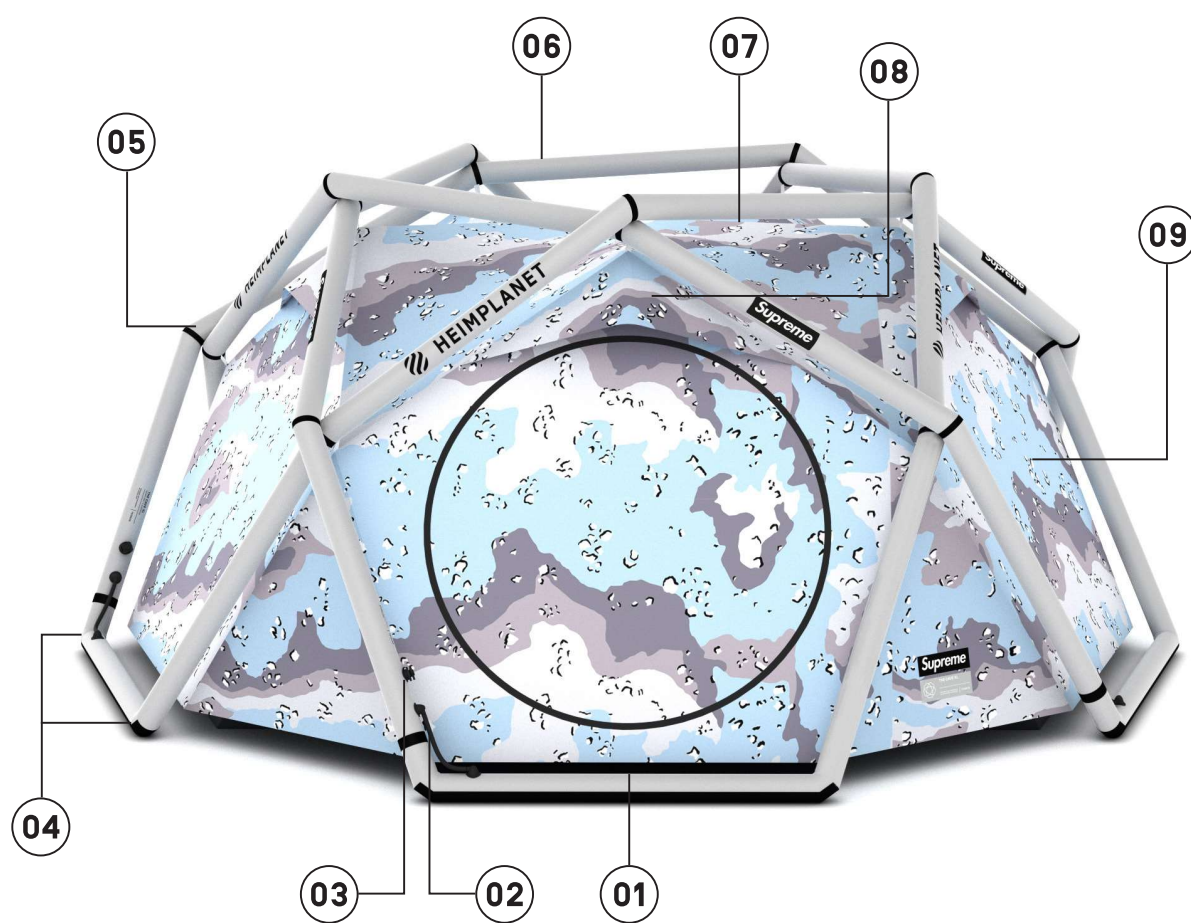

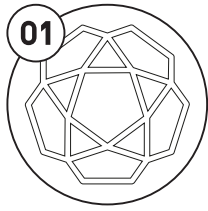

**充气式钻石网格 (“IDG”)** 是一款自支撑式空气框架，其灵感来自钻石的分子结构。其设计原理与大地穹顶相似。它的与众不同之处在于极佳的稳定性和出色的表面积/体积比。



获得专利的多气室安全系统只需一个步骤即可完成整个空气框架 (“IDG”) 的充气。充气后的框架可通过单泵连接器分成 5 个独立的气室，即使某些部件受损也能确保稳定性。

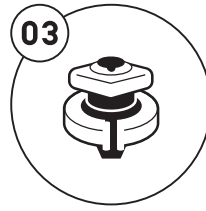

IDG 的每个支撑杆室都带有二合一阀门，每个阀门有两个闭合口：一个单向阀用于快速简单地为空气框架充气，另一个大开口用来轻松放气。因此，搭建和拆卸帐篷几乎不费吹灰之力。

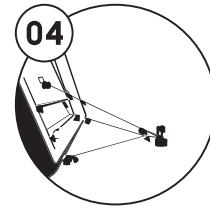

**拉紧选件：**“The Cave XL”带有一体式风绳固定点，可牢牢固定所有的角（4 个），同时将外帐和内帐安全地分开。即使帐篷外狂风暴雨，其也能确保“The Cave XL”保持完美的稳定和干燥。

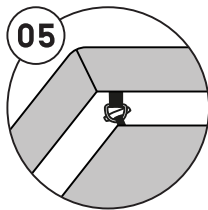

**灵活性：**这款帐篷的设计实现一步（充气）搭建框架、外帐和内帐。外帐和内帐也可分开使用。

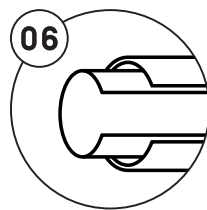

气梁具有坚固的双层结构。气密 TPU（热塑性聚氨酯）气囊可长时间提供稳定的气压。外套筒由超强涤纶织物制成，确保了出色的刚性和耐用性。

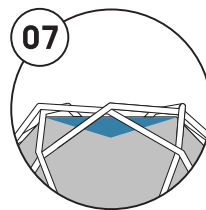

**置物袋**可用来将物品收纳在内帐的顶棚下，或者放置一盏灯，为帐篷提供柔和的散射光。

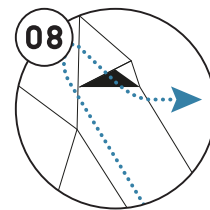

**上通风：**即使在最恶劣的条件下，可关闭的通风口也能确保完美的向上空气循环。

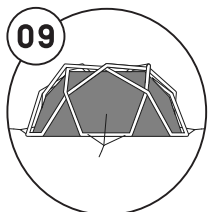

“Cave XLs”外帐可兼容两种不同的内帐：三季款，通过在上层面料中使用网眼布，促进空气流入舱内。四季款，采用 100% 尼龙结构，确保最大限度地留存热量。

# 搭建

帐篷由三个预先组装好的组件组成：框架、外帐和内帐。它可以轻松打开包装并充气，很快就能完成搭建！

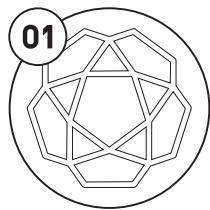

**01 准备**  
打开帐篷和配件的包装。平铺在地面上。

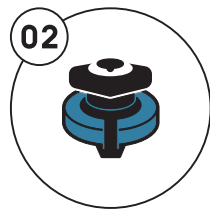

**02 关闭 (x5)**  
关闭所有阀门。



**03 打开 (x1)**  
将泵连接到其中一个转接头上。

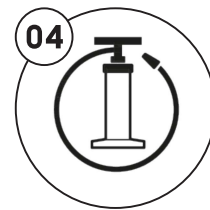

**04 泵**  
充气很快 - 帐篷自己就搭好了。



**05 关闭 (x1)**  
断开泵的连接，确保所有阀门都已正确关闭。

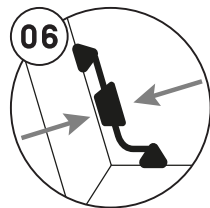

**06 固定 (x5)**  
用冲压夹分开气梁室  
\*

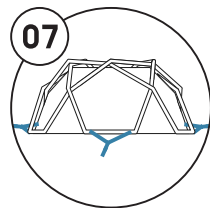

**07 支撑杆地钉**  
首先，将支撑杆轻轻固定在地面上。在风很大的情况下，这一步可以提前完成 - 没有哪款帐篷像这款帐篷一样能够在风中轻松搭建！

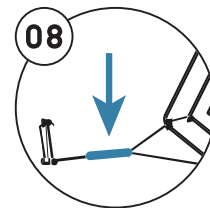

**08 拉紧**  
最后，拉紧所有风绳，使帐篷牢牢固定。

\*  
**固定夹**  
氟丁橡胶套管中的夹子使用起来非常方便。穿过氟丁橡胶保护套，可以用手触摸和操作它们。

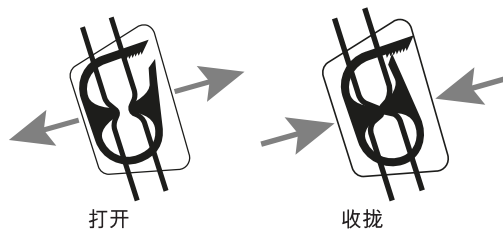

# 拆卸

拆卸时，可以将三个组装好的组件（即框架、外帐和内帐）打包成一个整体带走。

因此，将来再次使用会很方便。记得将所有物品从帐篷中拿出来，并确保帐篷干燥。必要时，回家后将它晾干，以防止发霉。

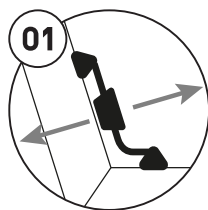

**01**  
松开 (x5)  
松开冲压夹。

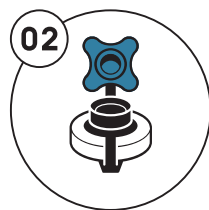

**02**  
打开 (x5)  
打开所有阀门。

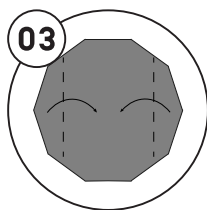

**03**  
折叠  
将帐篷（包括框架、外帐和内帐）折叠成一个整体。每次折叠时，将多余的空气挤出。

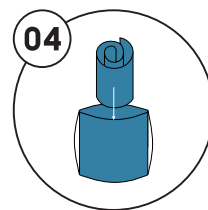

**04**  
卷起并打包  
卷起正确折叠的帐篷，压出多余的空气。将卷好的帐篷放进袋子里，用带子压紧。

★

★

## 小贴士!

如果正确折叠帐篷，它可以完美地装进背包里。为了尽可能充分放气，可在最后上下翻滚几次帐篷，以便挤出更多的空气。这样就可以将帐篷压缩到最小体积。

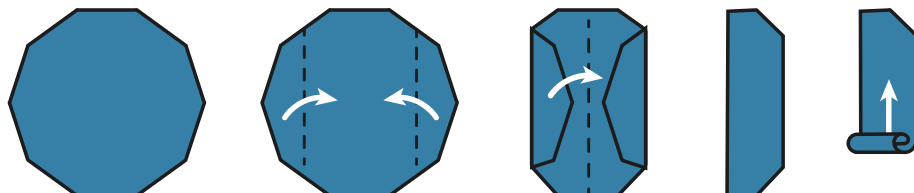

# 重要事项

## 1. 帐篷打包指南

如果帐篷受潮，请在打包前确保其完全干燥。取出所有物品，如有必要，可将帐篷悬挂起来使其风干，然后再放入收纳袋中。这一步骤十分重要，可以减少霉菌滋生的几率，也对维持帐篷的耐用度和性能至关重要。

## 2. 通风

在使用帐篷时，请确保始终保持通风口开放。

## 3. 请勿在帐篷内烹饪

严禁在帐篷内使用烹饪设备。将烹饪设备与帐篷保持安全距离十分重要。

## 4. 起火时的应急措施

如果帐篷起火，至关重要的是保持冷静并尽快撤离帐篷。

# 规格尺寸

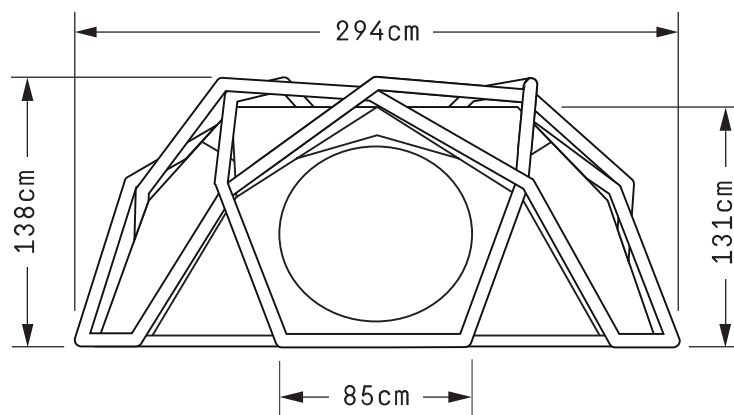
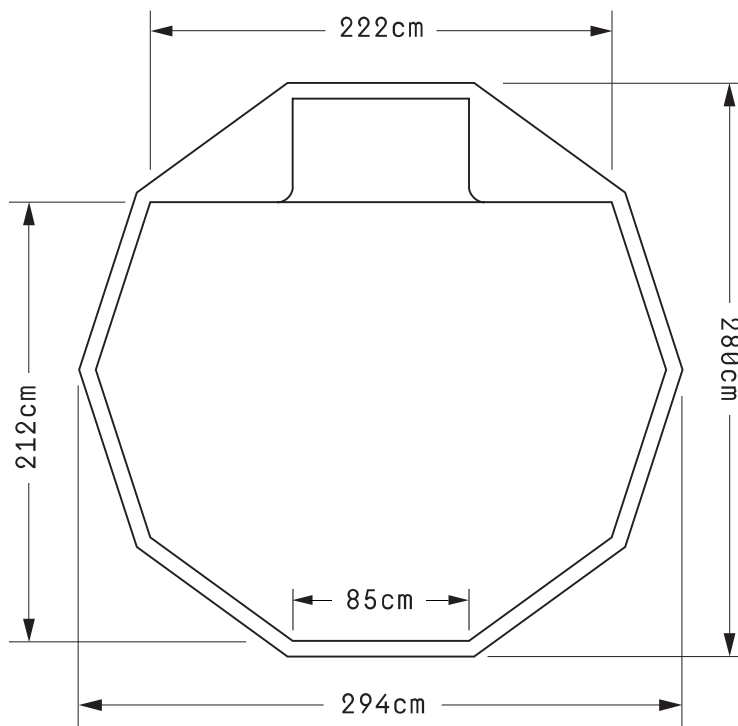

# 维修

“IDG”由特别坚固的材料制成。但是，如果外套管或内气囊损坏，可以进行更换或修补，就像修补爆胎的自行车一样。如果气囊被刺破，可以很容易地从每根支撑杆末端的修补口取出。

## 01 找到维修口

可以在每根支撑杆的末端找到维修口。打开魔术贴即可接触到内部 TPU 气囊。

★

## 02 连接器和阀门

从单泵连接器上取下橡胶管和塑料环，拧下阀门并将其压出。

## 03 在连接器上系一根绳子

在离维修口最远的单泵连接器上系一根绳子（或使用其中一根风绳）。

## 04 拉出气囊

小心地将气囊从外套管中拉出 - 绳子将自动引导到外套管中。修补后，用绳子重新插入气囊。

## 05 修补/更换

现在可以使用修理包中提供的自粘补丁来修补孔洞。用修补材料剪出一个圆角补丁，补丁的四边要比受损部位大 2 厘米左右。必要时，用新的气囊替换损坏的气囊。

## 06 插入气囊

重新插入气囊时要格外小心，不要扭曲气囊。扭曲气囊会导致打气时损坏气囊。重新插入气囊后，将气囊末端和闭合件折叠到支撑杆末端中。

## 07 贴上魔术贴

务必将魔术贴牢牢固定在支撑杆开口内。

## 08 慢慢给气囊充气

插入气囊后，确保气囊完全填满支撑杆内的空间。然后慢慢地给气囊充气，注意位置要正确。如果气囊位置不正确（如气囊扭曲或者没有完全填满支撑杆内的空间），请纠正其位置或将其取出并重新正确插入。

★

## 请注意

如果支撑杆的外套管损坏，应立即更换。否则，可能会损坏内气囊。在这种情况下，请打开四个角和底部的魔术贴，以便拆卸和更换整个支撑杆。



# 保养

HEIMPLANET 帐篷由极其耐用的材料制成。只需稍加保养，它就能在未来许多年里为您提供一个可靠的家。

**善待您的帐篷，您的帐篷也会善待您。**

每次用完帐篷后都要快速擦拭一遍，以防帐篷发霉。

最好用软布和温肥皂水清除污渍和尘垢。请勿用洗衣机清洗帐篷，也不要进行专业干洗。

如果拉链难以开合，只需用蜡处理一下即可。

感谢您的支持。希望您喜欢我们的产品，就像我们热衷于它的设计一样。

融入当下，无论走到哪里，都让自己找到回家的感觉。

—

JOIN THE MOMENT AND  
MAKE YOURSELF AT HOME  
**WHEREVER YOU GO.**



HEIMPLANET ENTWICKLUNGS GMBH  
SHANGHAIALLEE 21  
20457 HAMBURG / GERMANY

-

[WWW.HEIMPLANET.COM](http://WWW.HEIMPLANET.COM)

-

[WWW.FACEBOOK.COM/HEIMPLANET](http://WWW.FACEBOOK.COM/HEIMPLANET)

[WWW.X.COM/HEIMPLANET](http://WWW.X.COM/HEIMPLANET)

[WWW.INSTAGRAM.COM/HEIMPLANET](http://WWW.INSTAGRAM.COM/HEIMPLANET)

