

  
TAMO



**VAZOO 2**



## VAZOO 2

Regał VAZOO 2 to modułowa konstrukcja oparta na charakterystycznych toczonych bryłach.

Wersja dłuższa i bardziej funkcjonalna od jej mniejszej koleżanki. Elementy toczone przypominają swoją formą wazon, które unoszą półki stanowiąc mocny akcent mebla. Dla kontrastu i przeciwwagi zostały zastosowane pręty lakierowane proszkowo stanowiąc delikatny ażur. VAZOO może mieć formę niskiego trzy półkowego regału jak i wyższego czteropółkowego.

### Wymiary produktu:

**4 PÓLEK** - szerokość 200 cm / głębokość 30 cm / wysokość 125 cm

**3 PÓLEK** - szerokość 200 cm / głębokość 30 cm / wysokość 88 cm

wysokość „wazonu” 35 cm  
wysokość podstawy 12 cm  
grubość półki 19mm



### Materiał wykończenia:

Korpus - lite drewno dębowe w klasie AB

Nogi - stal lakierowana proszkowo

Wykończenie - twardy olejowosk lub lakier w wersji BLACK

natur  
oak

white  
oak

**Odważna kompozycja pełna funkcji:**

Dobrze zaprojektowane elementy stanowią integralną całość.  
Charakterystyczne toczone wałki i delikatna stalowa konstrukcja to pełne wdzięku połączenie nowoczesności i tradycji.

Dopasuj regał do swoich potrzeb. Określ kolor, wielkość i sam zdecyduj o położeniu poszczególnych brył toczonych.

VAZOO daje wiele możliwości.

dark  
oak

ebony  
oak

burgundy  
oak

cobalt  
oak

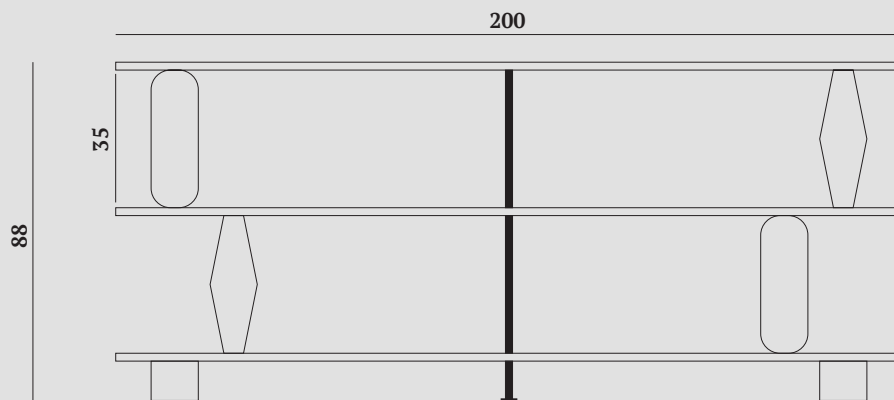









## VAZOO 1

Regał VAZOO to modułowa konstrukcja oparta na charakterystycznych toczonych bryłach. Elementy toczone przypominają swoją formą wazon, które unoszą półki stanowiąc mocny akcent mebla. Dla kontrastu i przeciwwagi zostały zastosowane pręty lakierowane proszkowo stanowiąc delikatny ażur. VAZOO może mieć formę niskiego trzy półkowego regału jak i wysokiego o konstrukcji sześć-półkowej.

### Wymiary produktu:

**6 PÓLEK** - szerokość 110 cm / głębokość 30 cm / wysokość 199 cm

**5 PÓLEK** - szerokość 110 cm / głębokość 30 cm / wysokość 162 cm

**4 PÓLEK** - szerokość 110 cm / głębokość 30 cm / wysokość 125 cm

**3 PÓLEK** - szerokość 110 cm / głębokość 30 cm / wysokość 88 cm

wysokość „wazonu” 35 cm  
wysokość podstawy 12 cm  
grubość półki 19mm



### Materiał wykończenia:

Korpus - lite drewno dębowe w klasie AB

Nogi - stal lakierowana proszkowo

Wykończenie - twardy olejowosk

**Odważna kompozycja pełna funkcji:**

Dobrze zaprojektowane elementy stanowią integralną całość.  
Charakterystyczne toczone wałki i delikatna stalowa konstrukcja to pełne wdzięku połączenie nowoczesności i tradycji.

Dopasuj regał do swoich potrzeb. Określ kolor, wielkość i sam zdecyduj o położeniu poszczególnych brył toczonych.

VAZOO daje wiele możliwości.

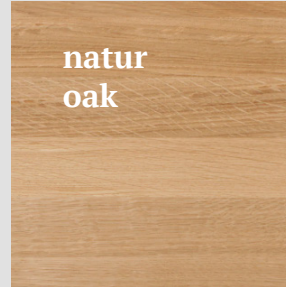

natur  
oak



white  
oak

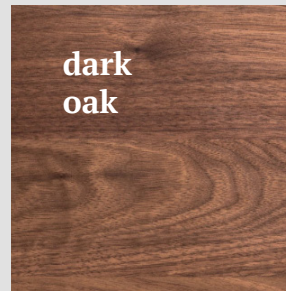

dark  
oak

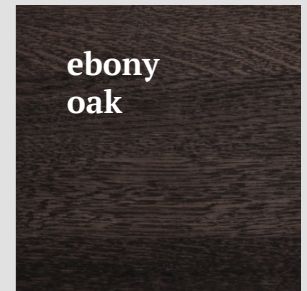

ebony  
oak

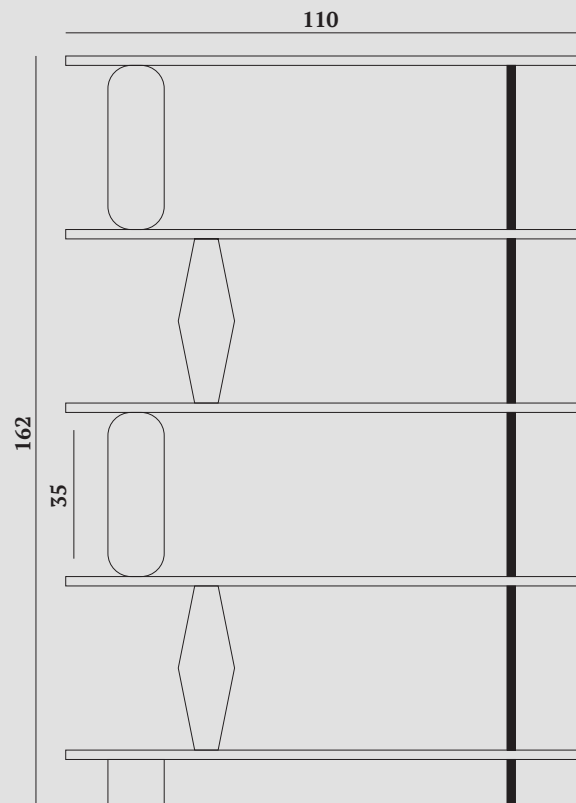

  
TAMO



**BAVA 160**





## BAVA 160

BAVA system to przede wszystkim swoboda i dowolność konfiguracji.

Intuicyjny system regałowy łączący w sobie przestronną witrynę i półki z litego drewna. Powstał z połączenia funkcjonalności i estetyki dwóch produktów. Dębowe deski w połączeniu ze stalową, lekką konstrukcją pasują do niemal każdej przestrzeni.

### Wymiary produktu:

**Szerokość :** 160 cm

### Wysokość :

1 shelfe : 106 cm

2 shelves : 143 cm

3 shelves : 180 cm

**głębokość :** 35 cm

**grubość półki :** 19mm

**nośność półki :** max 30 kg



### Materiał wykończenia:

**Korpus oraz półki** - lite drewno dębowe w klasie AB lub lite drewno orzech amerykański

**Nogi i pręty** - stal malowana proszkowo

**Fronty** - szyba ornamentowana, hartowana / front z fornirem dębowym lub front fornirem z orzecha amerykańskiego

**Wykończenie** - twardy olejowosk lub lakier

**Odważna kompozycja pełna funkcji:**

Odkryj nowe możliwości aranżacji wnętrz z naszym systemem BAVA. Dobierz odpowiedni kolor drewna i ciesz się pojemnym, regałem z litego drewna od TAMO.

Pracujemy z najlepszym i naturalnym materiałem. Wykonujemy nasze meble w oparciu o tradycyjne techniki stolarskie i autorskie wzory. Korzystając z naturalnego piękna usłojenia naturalnego dębu i orzecha amerykańskiego opracowaliśmy szereg ponadczasowych wzorów mebli. Jednym z nich jest kolekcja BAVA

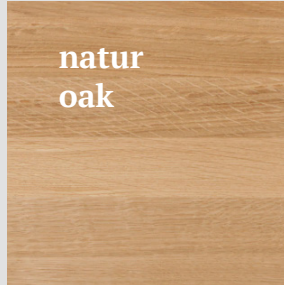

natur  
oak

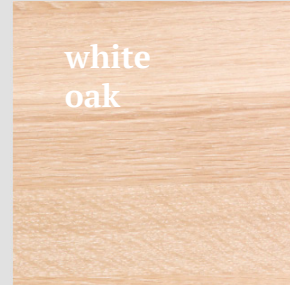

white  
oak

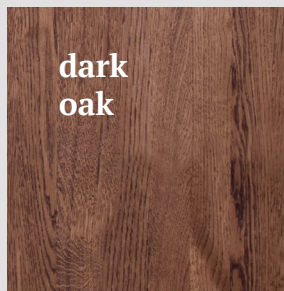

dark  
oak

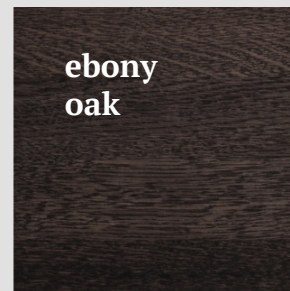

ebony  
oak



american  
walnut

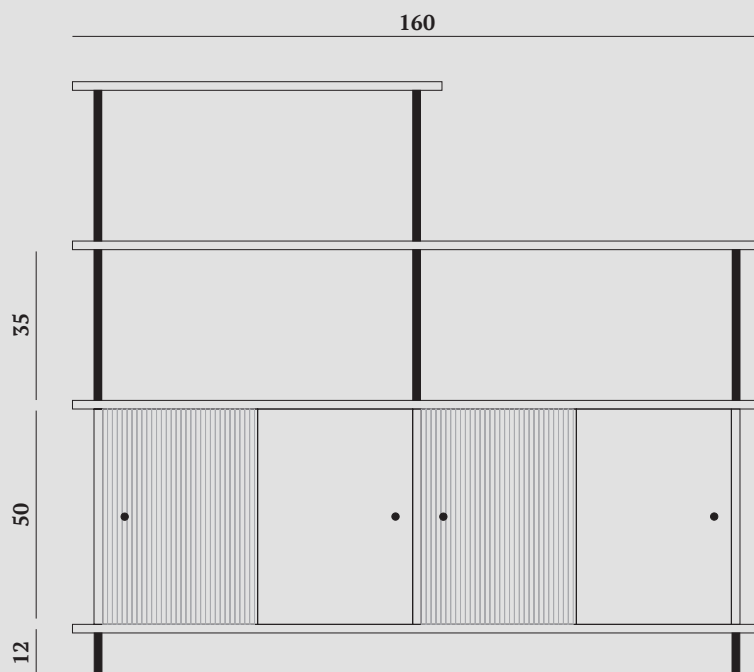



**BAVA 200**





## BAVA 200

BAVA system to przede wszystkim swoboda i dowolność konfiguracji.

Intuicyjny system regałowy łączący w sobie przestronną witrynę i półki z litego drewna. Powstał z połączenia funkcjonalności i estetyki dwóch produktów. Dębowe deski w połączeniu ze stalową, lekką konstrukcją pasują do niemal każdej przestrzeni.

### Wymiary produktu:

**Szerokość :** 200 cm

### Wysokość :

1 shelfe : 106 cm

2 shelves : 143 cm

3 shelves : 180 cm

**głębokość :** 35 cm

**grubość półki :** 19mm

**nośność półki :** max 30 kg



### Materiał wykończenia:

**Korpus oraz półki** - lite drewno dębowe w klasie AB lub lite drewno orzech amerykański

**Nogi i pręty** - stal malowana proszkowo

**Fronty** - szyba ornamentowana, hartowana / front z fornirem dębowym lub front fornirem z orzecha amerykańskiego

**Wykończenie** - twardy olejowosk lub lakier

**Odważna kompozycja pełna funkcji:**

Odkryj nowe możliwości aranżacji wnętrz z naszym systemem BAVA. Dobierz odpowiedni kolor drewna i ciesz się pojemnym, regałem z litego drewna od TAMO.

Pracujemy z najlepszym i naturalnym materiałem. Wykonujemy nasze meble w oparciu o tradycyjne techniki stolarskie i autorskie wzory. Korzystając z naturalnego piękna usłojenia naturalnego dębu i orzecha amerykańskiego opracowaliśmy szereg ponadczasowych wzorów mebli. Jednym z nich jest kolekcja BAVA

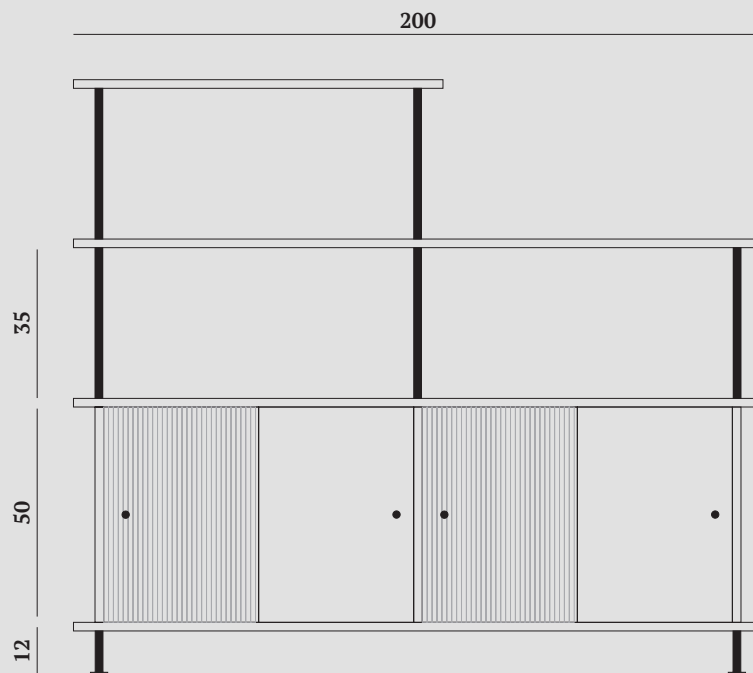
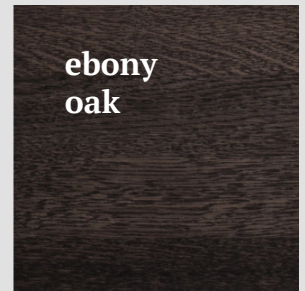
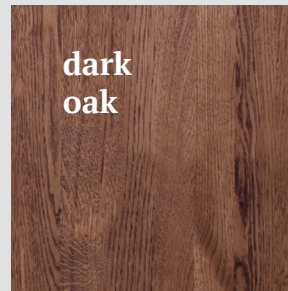
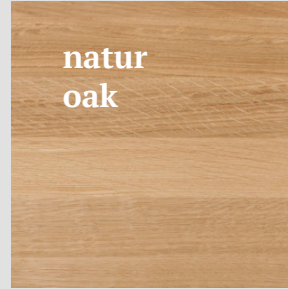

  
TAMO



**BAVA 100**





## BAVA 100

BAVA system to przede wszystkim swoboda i dowolność konfiguracji.

Intuicyjny system regałowy łączący w sobie przestronną witrynę i półki z litego drewna. Powstał z połączenia funkcjonalności i estetyki dwóch produktów. Dębowe deski w połączeniu ze stalową, lekką konstrukcją pasują do niemal każdej przestrzeni.

### Wymiary produktu:

**Szerokość :** 100 cm

### Wysokość :

1 shelfe : 106 cm

2 shelves : 143 cm

3 shelves : 180 cm

**głębokość :** 35 cm

**grubość półki :** 19mm

**nośność półki :** max 30 kg



### Materiał wykończenia:

**Korpus oraz półki** - lite drewno dębowe w klasie AB lub lite drewno orzech amerykański

**Nogi i pręty** - stal malowana proszkowo

**Fronty** - szyba ornamentowana, hartowana / front z fornirem dębowym lub front fornirem z orzecha amerykańskiego

**Wykończenie** - twardy olejowosk lub lakier

**Odważna kompozycja pełna funkcji:**

Odkryj nowe możliwości aranżacji wnętrz z naszym systemem BAVA. Dobierz odpowiedni kolor drewna i ciesz się pojemnym, regałem z litego drewna od TAMO.

Pracujemy z najlepszym i naturalnym materiałem. Wykonujemy nasze meble w oparciu o tradycyjne techniki stolarskie i autorskie wzory. Korzystając z naturalnego piękna usłojenia naturalnego dębu i orzecha amerykańskiego opracowaliśmy szereg ponadczasowych wzorów mebli. Jednym z nich jest kolekcja BAVA

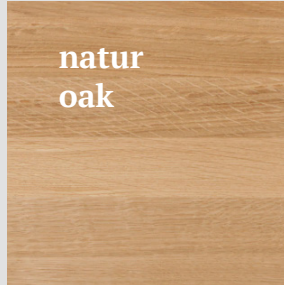

natur  
oak

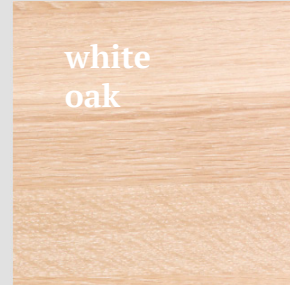

white  
oak

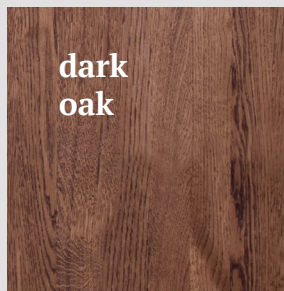

dark  
oak

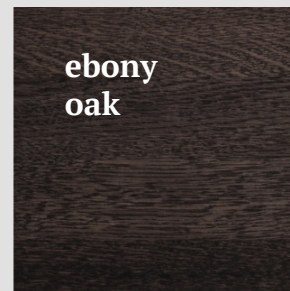

ebony  
oak



american  
walnut

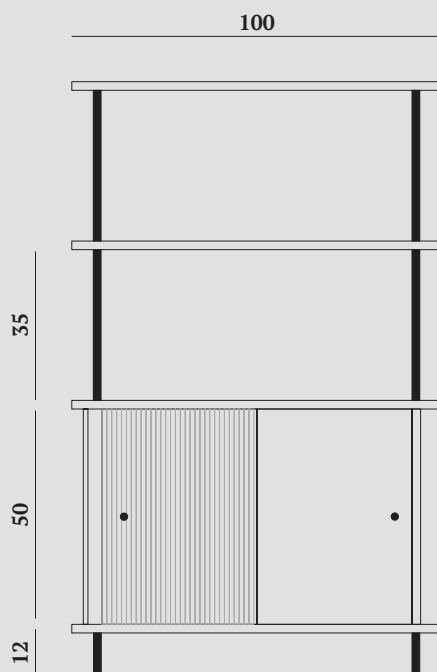



**NOKI 1**





## NOKI 1

Regał NOKI to system regałów wiszących, który zapewnia funkcjonalną przestrzeń w niewielkim pomieszczeniu. Ten produkt jest inspirowany konstrukcją NOKI, co jest japońskim określeniem okapów i krokwi tradycyjnego japońskiego budynku. Przyjemny w dotyku materiał z litego dębu zachęca do dekorowania ulubionymi przedmiotami.

### Wymiary produktu:

Szerokość półki: 80 cm

Szerokość całkowita: 84 cm

Wysokość całkowita: 148 cm

Głębokość półki: 27,5 cm

Głębokość całkowita: 28 cm

Głębokość biurka: 48 cm



### Materiał wykończenia:

Lite drewno dębowe w klasie AB.

NATUR OAK  
WHITE OAK  
BLACK OAK

### Keiji Ashizawa Design

To firma składająca się z osób o różnych zapleczeniach i umiejętnościach. Przeszłe projekty obejmują współpracę z firmami meblarskimi, takimi jak Karimoku, MUJI, IKEA, oraz pilotażowe projekty architektoniczne z domami Panasonic.

Jego filozofia „Honest Design” jest spójna w każdym projekcie rozciągającym się od projektów małych produktów do projektów architektonicznych.

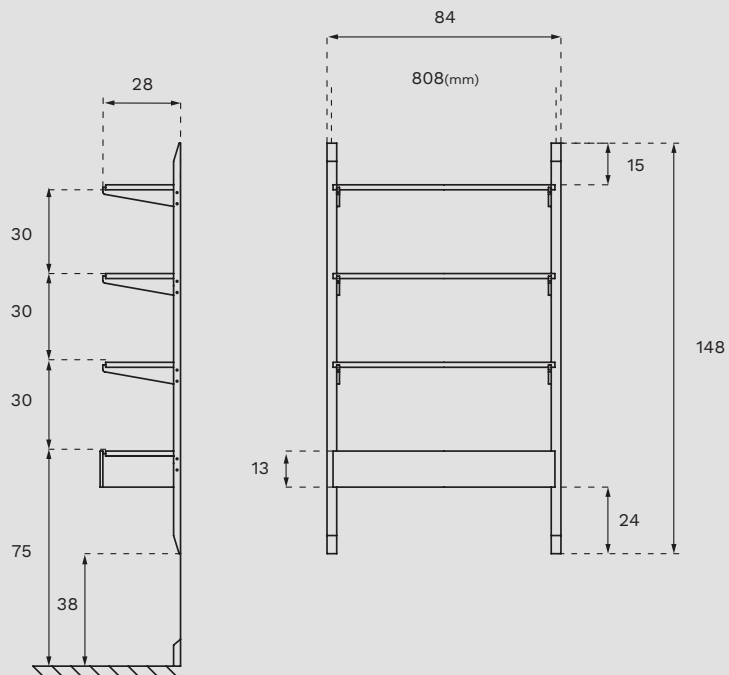

  
TAMO



**NOKI 2**





## NOKI 2

Regał NOKI to system regałów wiszących, który zapewnia funkcjonalną przestrzeń w niewielkim pomieszczeniu. Ten produkt jest inspirowany konstrukcją NOKI, co jest japońskim określeniem okapów i krokwi tradycyjnego japońskiego budynku. Przyjemny w dotyku materiał z litego dębu zachęca do dekorowania ulubionymi przedmiotami.

### Wymiary pojedynczego modułu

Szerokość półki: 80 cm

Szerokość całkowita: 84 cm

Wysokość całkowita: 148 cm

Głębokość półki: 27,5 cm

Głębokość całkowita: 28 cm

Głębokość biurka: 48 cm



### Materiał wykończenia:

Lite drewno dębowe w klasie AB.

NATUR OAK  
WHITE OAK  
BLACK OAK

### Keiji Ashizawa Design

To firma składająca się z osób o różnych zapleczeniach i umiejętnościach. Przeszłe projekty obejmują współpracę z firmami meblarskimi, takimi jak Karimoku, MUJI, IKEA, oraz pilotażowe projekty architektoniczne z domami Panasonic.

Jego filozofia „Honest Design” jest spójna w każdym projekcie rozciągającym się od projektów małych produktów do projektów architektonicznych.

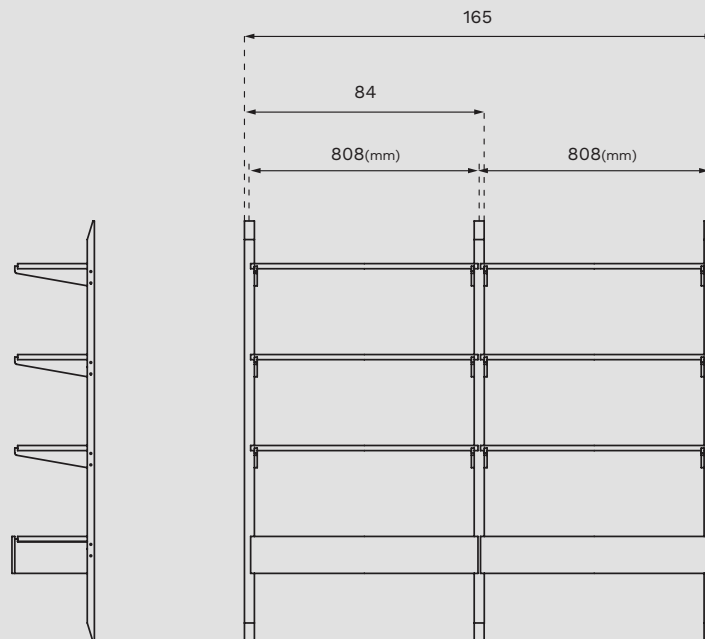

  
**TAMO**



**NOKI 3**





## NOKI 3

Regał NOKI to system regałów wiszących, który zapewnia funkcjonalną przestrzeń w niewielkim pomieszczeniu. Ten produkt jest inspirowany konstrukcją NOKI, co jest japońskim określeniem okapów i krokwi tradycyjnego japońskiego budynku. Przyjemny w dotyku materiał z litego dębu zachęca do dekorowania ulubionymi przedmiotami.

### Wymiary pojedynczego modułu

Szerokość półki: 80 cm

Szerokość całkowita: 84 cm

Wysokość całkowita: 148 cm

Głębokość półki: 27,5 cm

Głębokość całkowita: 28 cm

Głębokość biurka: 48 cm



### Materiał wykończenia:

Lite drewno dębowe w klasie AB.

NATUR OAK  
WHITE OAK  
BLACK OAK

### Keiji Ashizawa Design

To firma składająca się z osób o różnych zapleczeniach i umiejętnościach. Przeszłe projekty obejmują współpracę z firmami meblarskimi, takimi jak Karimoku, MUJI, IKEA, oraz pilotażowe projekty architektoniczne z domami Panasonic.

Jego filozofia „Honest Design” jest spójna w każdym projekcie rozciągającym się od projektów małych produktów do projektów architektonicznych.

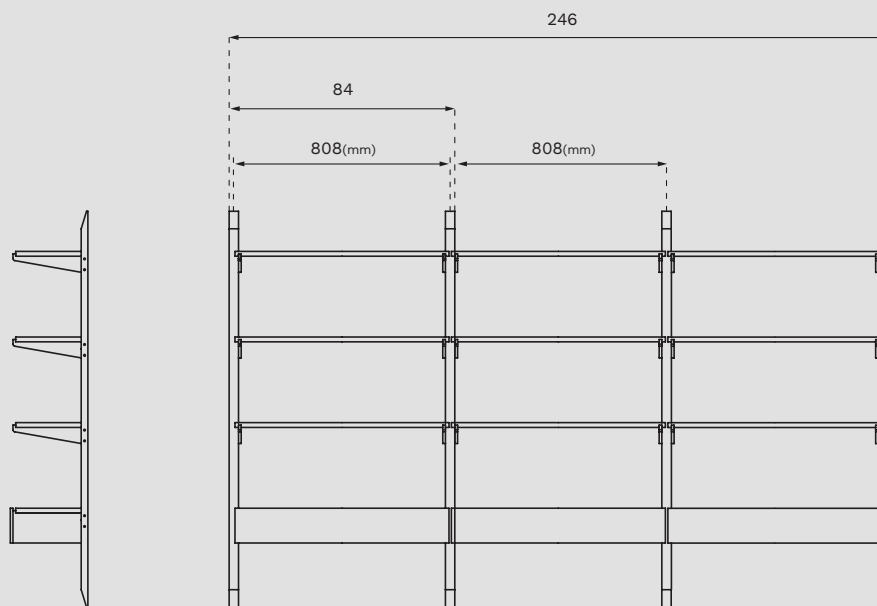

  
TAMO



**NOKI 4**





## NOKI 4

Regał NOKI to system regałów wiszących, który zapewnia funkcjonalną przestrzeń w niewielkim pomieszczeniu. Ten produkt jest inspirowany konstrukcją NOKI, co jest japońskim określeniem okapów i krokwi tradycyjnego japońskiego budynku. Przyjemny w dotyku materiał z litego dębu zachęca do dekorowania ulubionymi przedmiotami.

### Wymiary pojedynczego modułu

Szerokość półki: 80 cm

Szerokość całkowita: 84 cm

Wysokość całkowita: 148 cm

Głębokość półki: 27,5 cm

Głębokość całkowita: 28 cm

Głębokość biurka: 48 cm



### Materiał wykończenia:

Lite drewno dębowe w klasie AB.

NATUR OAK  
WHITE OAK  
BLACK OAK

### Keiji Ashizawa Design

To firma składająca się z osób o różnych zapleczeniach i umiejętnościach. Przeszłe projekty obejmują współpracę z firmami meblarskimi, takimi jak Karimoku, MUJI, IKEA, oraz pilotażowe projekty architektoniczne z domami Panasonic.

Jego filozofia „Honest Design” jest spójna w każdym projekcie rozciągającym się od projektów małych produktów do projektów architektonicznych.

