



X-TALKER TWO-WAY RADIOS



Bienvenue dans le monde de Midland electronics

Félicitation pour l'achat de votre produit de haute qualité MIDLAND. Votre radio bidirectionnelle représente une ingénierie de haute technologie et elle est conçue pour une opération GMRS (Services généraux de radiophonie mobile). C'est un équipement électronique de qualité, fabriqué avec habileté et avec les meilleurs composants. Le système de circuits est entièrement composé de semi-conducteurs et il est monté sur une carte de circuit imprimé résistante. Votre radio bidirectionnelle est conçue pour une performance sûre et sans problème pour les années à venir.

Caractéristiques

- 36 canaux GMRS/FRS
- 121 codes protection vie privée (38 CTCSS / 83 DCS)
- VOX (activation à la voix)
- 5 signalisations d'appel sélectionnables (5 sons d'animaux additionnels sur le T65)
- Signalisation par vibrations (uniquement T65)
- Balayage météo NOAA
- Radio météo NOAA
- Alerte météo NOAA
- Fonction de balayage
- Fonction de surveillance
- Signal sonore de confirmation (bip Roger)
- Fonctionnement silencieux
- Verrouillage du clavier
- Paramètres puissance forte/faible
- Prises microphone / haut-parleur
- Jauge de batterie / Voyant de batterie faible
- Connecteur de recharge USB

Cet appareil est conforme à la partie 15 de la réglementation FCC. Le fonctionnement est soumis aux deux conditions suivantes : (1) cet appareil ne cause pas d'interférences dangereuses et (2) cette radio doit accepter toute interférence pouvant entraîner un fonctionnement indésirable.

Pour être conforme aux directives de la FCC concernant l'exposition aux interférences RF, pour un fonctionnement près du corps, cette radio a été testée et est conforme aux directives de la FCC concernant l'exposition aux interférences RF lorsqu'elle est utilisée avec les accessoires Midland Radio Corp. fournis ou conçus pour ce produit. L'utilisation d'autres accessoires peut ne pas garantir la conformité avec les directives de la FCC concernant l'exposition aux interférences RF.

NOTE IMPORTANTE, LA LICENCE FCC EST REQUISE POUR L'UTILISATION GMRS (Applicable uniquement pour utilisation de radio GMRS aux Etats-Unis)

Les radios fonctionnent sur les fréquences GMRS (Services généraux de radiophonie mobile) qui nécessitent une licence FCC (Commission fédérale des communications). Vous devez obtenir cette licence avant d'utiliser les canaux 1 - 7 ou 15 - 22, ce qui comprend les canaux GMRS de ces radios. Une utilisation sans licence des canaux GMRS pourrait résulter en des sanctions sévères, en violation des règles FCC, comme stipulé dans les Lois sur la Communication sections 501 et 502 (révisées).

Un indicatif d'appel vous sera délivré par la FCC et il devra être utilisé comme identification de station lorsque vous utilisez votre radio sur des canaux GMRS. Vous devriez également coopérer en engageant uniquement des transmissions autorisées, évitant un brouillage de canal avec d'autres utilisateurs GMRS, et en étant prudent quant à la durée de votre transmission.

Pour obtenir une licence or adresser des questions concernant la demande de licence, contacter la FCC au 1-888-CALL FCC ou se rendre sur le site internet de la FCC :

<http://www.fcc.gov> et demander le formulaire **605**.

Exposition à l'énergie de radiofréquence.

Votre Radio Midland radio est conçue pour être conforme aux standards et directives nationaux et internationaux suivant concernant l'exposition d'êtres humains à l'énergie électromagnétique de radiofréquence :

- Commission fédérale des communications des Etats-Unis, Code des règlements fédéraux : 47 CFR partie 2 sous-partie J
- Organisme américain de normalisation (ANSI) / Institut des ingénieurs électriques et électroniques (IEEE) C95. 1-1992
- Institut des ingénieurs électriques et électroniques (IEEE) C95. Edition 1-1999
- Conseil national sur la protection contre les rayonnements et leurs mesures (NCRP) des Etats-Unis, Rapport 86, 1986
- Commission internationale pour la protection contre les rayonnements non ionisants (ICNIRP) 1998

Afin de contrôler votre exposition et être en conformité avec la population générale ou les limites de l'exposition d'un environnement non contrôlé, ne pas transmettre plus de 50 % du temps. La radio ne génère une exposition mesurable d'énergie RF que lorsqu'elle transmet.

Utilisation près du corps

Si vous portez la radio sur votre corps lorsqu'elle transmet, toujours utiliser un clip ceinture, un étui, un boîtier ou un harnais corporel fourni par Midland ou approuvé pour ce produit. L'utilisation de tout autre accessoire non fourni ou approuvé par Midland peut excéder l'exposition RF mentionnée dans les directives de FCC/Santé Canada. Si vous n'utilisez aucun des accessoires fournis ou approuvés par Midland, **s'assurer que la radio et son antenne soient à au moins 2,5 cm (1 pouce) de votre corps lorsqu'elle transmet.**

ECRAN LCD

- ICONE BANDE METEO NOAA (WX)** – Indique lorsque la radio est en mode Bande Météo.
- ICONE VERROUILLAGE** – Indique que le mode VERROUILLAGE est activé.
- ICONE VOX** – Indique lorsque le mode VOX est actif.
- NOMBRE CANAUX** – Changements de 1~36 sur la bande GMRS/FRS (1~10 sur la bande WX).
- ICONE NIVEAU PUISSANCE TRANSMISSION** – Indique le paramètre TX de puissance (H/L).
- CODE PROTECTION VIE PRIVEE** – Indique que le Code protection vie privée a été sélectionné par l'utilisateur (oF~38/ oF~83). Ne peut être réglé que sur les canaux 1~22.
- ICONE SIGNALISATION PAR VIBRATIONS** – Indique lorsque la signalisation par vibrations est activée (uniquement modèle T65).
- JAUGE BATTERIE** – Indique le niveau de la batterie.
- ICONE RECEPTION (RX)** – Indique que la radio reçoit une transmission.
- ICONE TRANSMISSION (TX)** – Indique que la radio transmet un signal.
- ICONE CODE PROTECTION VIE PRIVEE** – Indique que le Code protection vie privée est activé (CTCSS/DCS).

COMMANDES

- BOUTON PUISSANCE/VOLUME** – Tourner dans les sens des aiguilles d'une montre pour allumer et augmenter le volume. Tourner dans le sens inverse des aiguilles d'une montre pour diminuer le volume et éteindre.
- Bouton PTT** – Appuyer et maintenir pour transmettre une communication vocale.
- Bouton APPEL/VERROUILLAGE** – Appuyer pour envoyer une SIGNALISATION D'APPEL. Appuyer et maintenir pour activer/désactiver le VERROUILLAGE.
- MIC** – Microphone intégré.
- CONNECTEUR DE RECHARGE USB**
- ANTENNE**
- CONNECTEUR EXTERNE HAUT-PARLEUR/MIC**
- Bouton MENU** – Appuyer brièvement pour accéder au mode Menu.
- Bouton SURVEILLANCE/BALAYAGE** – Appuyer pour entrer en mode BALAYAGE. Appuyer et maintenir pour entrer en mode SURVEILLANCE.
- Boutons HAUT/WX ▲ et BAS ▼** – Faire des réglages dans le mode MENU. Appuyer et maintenir le bouton HAUT pendant 3 secondes pour activer la fonction Radio Météo.
- HAUT-PARLEUR** – Haut-parleur intégré.

INSTALLATION DES PILES

Votre radio fonctionne avec un lot de piles NiMH ou 3 piles alcalines AAA optionnelles. Le clip ceinture devrait être retiré (voir ci-dessous) pour faciliter la mise en place ou le retrait des piles.

Pour mettre les piles en place :

1. Avec l'arrière de la radio face à vous, retirer le clip ceinture (voir schéma ci-dessous) pour faciliter l'accès, puis retirer le couvercle en appuyant sur le centre supérieur vers le bas et en le faisant glisser vers le bas hors de la radio.
2. Insérer le lot de piles NiMH ou 3 piles AAA en respectant la polarité comme indiquée. L'installation incorrecte des piles empêchera l'appareil de fonctionner ou pourrait l'endommager.
3. Replacer le couvercle en le faisant glisser sur la radio vers le haut. Remettre le clip ceinture, vous assurant qu'il se soit en place.

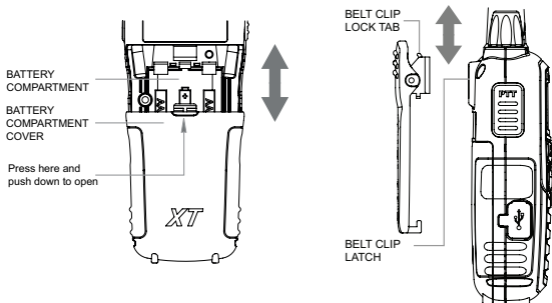

INSTALLER LE CLIP CEINTURE

Pour installer le **CLIP CEINTURE**, faire glisser le clip vers le bas dans la fente sur l'arrière de la radio jusqu'à ce que le **CLAPET DU CLIP CEINTURE** fasse un bruit sec. Pour retirer le **CLIP CEINTURE**, tirer l'**ERGOT DE VERROUILLAGE** vers l'extérieur de la radio, puis tirer doucement le clip ceinture vers le haut de la radio.

RECHARGER LE LOT DE PILES

Vos radios sont équipées pour utiliser un lot de piles NiMH (BATT3R) rechargeables qui peuvent être rechargées en insérant une extrémité du câble USB dans une source d'alimentation USB, et l'autre extrémité dans le connecteur de recharge USB de la radio. Durant le chargement, la Jauge de batterie va afficher de 1 à 3 barres. L'écran LCD indiquera FULL lorsque la recharge sera terminée. Pour maximiser la durée de vie des piles, Midland recommande de recharger le lot de piles lorsque le voyant de batterie faible s'affiche. Retirer les radios du chargeur lorsque la recharge est terminée.



Recharger avec le chargeur de bureau :

1. Placer les lots de piles rechargeables BATT3R dans les radios.
2. Connecter une des extrémités du câble USB dans une source d'alimentation USB.
3. Insérer l'autre extrémité du câble USB dans le connecteur USB du chargeur de bureau.
4. Placer les radios dans la fente du chargeur de bureau. Durant le chargement, la Jauge de batterie va montrer de 1 à 3 barres, puis s'arrêter lorsque la charge sera terminée. L'écran LCD indiquera **FULL**.

Afin de s'assurer que les piles sont complètement chargées, il est recommandé de recharger le lot de piles avec la radio éteinte.

1. N'utiliser que le lot de piles NiMH de Midland.
2. Ne pas essayer de recharger des piles alcalines ou aucune autre pile ou lot de piles différentes de celles indiquées dans le manuel. Cela pourrait provoquer des fuites et endommager la radio.
3. Pour un stockage à long terme de la radio, éteindre la radio et retirer les piles de la radio..

VOYANT DU NIVEAU DE BATTERIE

Votre radio a une **JAUGE DU NIVEAU DE BATTERIE**  qui montre le niveau de charge des piles. Plus le nombre de barres est important, plus les piles sont chargées. Lorsque le niveau de charge est faible, l'icône **Piles vides**  et "**bt Lo**" va clignoter sur l'écran indiquant que vos piles devraient être remplacées ou rechargées dans le cas de l'utilisation d'un lot de piles rechargeables.

UTILISATION DE VOTRE RADIO

MARCHE/ARRET ET VOLUME

Tourner le bouton **POWER/MENU** dans le sens des aiguilles d'une montre pour allumer la radio et augmenter le volume. Tourner le bouton dans le sens contraire des aiguilles d'une montre pour éteindre la radio. Lors de l'allumage, la radio va bipper 2 fois avec des tonalités différentes, l'écran LCD affichera toutes les icônes pendant 1 seconde puis indiquera le dernier canal sélectionné.

RESTAURER LES PARAMETRES D'ORIGINE DE VOTRE RADIO

Pour restaurer les paramètres d'origine (par défaut) de votre radio, allumer la radio tout en appuyant et maintenant le bouton **▲**. L'écran LCD va brièvement afficher le numéro de version du micrologiciel et ensuite réinitialiser le mode de veille sur le canal 1 sans Code protection vie privée.

TRANSMETTRE ET RECEVOIR UN APPEL

Pour communiquer, toutes les radios de votre groupe doivent être réglées sur le même canal et/ou Code protection vie privée.

1. Pour une clarté maximale, tenir la radio à une distance minimum de 2,5 cm (1 pouce) de votre bouche.
2. Appuyer et maintenir le bouton PTT et parler à voix normale dans le microphone. L'icône TX sera visible continuellement sur l'écran LCD lors de la transmission.
3. Pour recevoir un appel, lâcher le bouton PTT. L'icône RX sera visible sur l'écran lorsque votre radio reçoit une transmission.

CONCERNANT LA PORTEE

Vos radios sont conçues pour vous donner une portée maximale dans les conditions optimales.



Les conditions optimales sont :

- Au dessus de l'eau
- Zones rurales ouvertes sans obstacles
- Terrains plats où il est possible de voir l'autre personne

Pour s'assurer une portée maximale :

- Vous assurer d'utiliser des piles neuves ou complètement rechargées - des piles faibles causeront des conditions de faible puissance.
- Vous assurer d'être sur un canal GMRS - les canaux FRS sont restreints par la FCC à une puissance faible.
- Vous assurer de régler votre radio sur forte puissance (Hi power).

TABLEAU DE REFERENCE RAPIDE MODELES T50

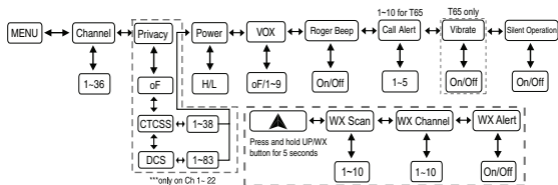

SURVEILLANCE

Appuyer et maintenir le bouton MONITOR (SURVEILLANCE) pendant 3 secondes vous permettra d'entendre le bruit de fond afin de pouvoir ajuster le volume de la radio lorsqu'aucun signal n'est reçu. Cela pourrait également être utilisé pour vérifier l'absence d'activité sur votre canal actuel avant de transmettre.

Appuyer et maintenir de nouveau le bouton MONITOR pendant 3 secondes pour sortir du mode SURVEILLANCE..

BALAYAGE

Votre radio peut balayer 36 canaux pour activité. Pour entrer, appuyer brièvement sur le bouton **SCAN**. Répéter la même procédure pour sortir. Votre radio va rapidement balayer chacun des 36 canaux et s'arrêter sur chaque canal actif pendant 6 secondes avant de reprendre le balayage.

Lorsque vous appuyez sur le bouton **PTT** pour transmettre sur un canal actif, la fonction balayage va s'arrêter et rester sur le canal actif. Pour relancer le balayage, appuyer brièvement sur le bouton **SCAN**.

SIGNALISATION D'APPEL

Votre radio peut transmettre une signalisation d'appel. Pour envoyer une signalisation d'appel, appuyer sur le bouton **CALL**. L'icône **TX** sera visible lors de la transmission d'une signalisation d'appel et une tonalité retentira sur le haut-parleur en tant que confirmation. La radio T61 possède 5 sélections de signalisation d'appel tandis que le T65 possède 10 signalisations d'appel incluant 5 signalisations d'appel "sound d'animaux" - **Puma, Canard, Corbeau, Loup** et **Dinde**.

VERROUILLAGE DU CLAVIER

Pour éviter le changement accidentel des paramètres de la radio, appuyer sur le bouton **LOCK** pendant 4 secondes. L'icône  apparaîtra sur l'écran. **PTT** et **CALL** seront toujours actifs. Répéter la même procédure pour déverrouiller le clavier.

SELECTION DU CANAL (BANDE GMRS/FRS)

Appuyer une seule fois sur le bouton **MENU**, puis les boutons **▲\▼** pour sélectionner l'un des 36 canaux GMRS/FRS. Pour confirmer la sélection, appuyer sur le bouton **PTT** ou appuyer de nouveau sur le bouton **MENU** pour passer au prochain paramètre.

REGLER LES CODES PROTECTION VIE PRIVÉE

Votre radio possède 121 **codes protection vie privée** disponibles. Le **code protection vie privée** sélectionné peut être différent pour chaque canal. Pour sélectionner un **code protection vie privée** pour le canal actuel, appuyer deux fois sur le bouton **MENU**, puis utiliser les boutons **▲\▼** pour choisir entre **Off/CTCSS/DCS**. Appuyer de nouveau sur le bouton **MENU** et les boutons **▲\▼** pour sélectionner l'un des 38 **Codes CTCSS** ou l'un des 83 **Codes DCS**. L'icône **code protection vie privée** sur l'écran indiquera si vous avez réglé votre mode protection vie privée sur le mode **CTCSS** ou **DCS**. Pour confirmer la sélection, appuyer sur le bouton **PTT** ou appuyer de nouveau sur le bouton **MENU** pour passer au prochain paramètre.

Note : Si vous sélectionnez un code protection vie privée **CTCSS**, tout code protection vie privée **DCS** pré-sélectionné sera annulé et vice-versa.

! Sélectionner un Code protection vie privée de "oF" désactivera le paramètre Vie privée. Pour communiquer entre deux radios, toutes les radios de votre groupe doivent être réglées sur le même canal et/ou sélections de Codes protection vie privée.

● **Le code protection vie privée ne peut être réglé que sur les canaux 1~22.**

SELECTION DU NIVEAU DE PUISSANCE DE TRANSMISSION (TX)

Votre radio possède 2 réglages du niveau de puissance. Pour sélectionner le niveau de puissance sur les canaux 1~7 et 15~36, appuyer sur le bouton **MENU** jusqu'à ce que l'icône clignotante "**Pr**" apparaisse sur l'écran. Appuyer ensuite sur les boutons ▲\▼ pour sélectionner l'icône de **NIVEAU DE PUISSANCE DE TRANSMISSION (H: Fort / L: Faible)**. Pour confirmer votre choix, appuyer sur le bouton **PTT** ou appuyer de nouveau sur le bouton **MENU** pour passer au paramètre suivant. **Lorsque le bouton PTT est appuyé en condition d'un niveau de batterie faible, la puissance TX va automatiquement basculer du niveau Fort (H) à Faible (L).**



Note : Il n'est pas possible d'ajuster le réglage de la puissance sur les canaux FRS (8~14). Ils sont réglés à une puissance faible par régulations FCC.

VOX

Votre radio possède 9 réglages de niveau VOX : (oF/1~9).

Pour régler **VOX**, appuyer sur le bouton **MENU** jusqu'à ce que l'écran affiche "**VOX**." Une icône "**oF**" apparaîtra à droite du **NUMERO DE CANAL**. Sélectionner "**1**" ~ "**9**" en appuyant sur les boutons ▲\▼ et appuyer sur le bouton **PTT**, ou appuyer de nouveau sur le bouton **MENU** pour passer au prochain paramètre. VOX sera plus sensible sur le réglage bas que sur le réglage haut.

Pour désactiver VOX, appuyer sur le bouton **MENU** jusqu'à ce que l'écran affiche "VOX". Une icône "**1**" ~ "**9**" apparaîtra à droite du **NUMERO DE CANAL**. Sélectionner "**oF**" en appuyant sur les boutons ▲\▼ et appuyer sur le bouton **PTT**, ou appuyer de nouveau sur le bouton **MENU** pour passer au prochain paramètre.

TONALITE DU BIP ROGER (fin de transmission)

Lorsque le bouton **PTT** est relâché, la radio va émettre un bip pour confirmer aux autres utilisateurs que la transmission est terminée.

Pour régler la tonalité du **BIP ROGER**, appuyer sur le bouton **MENU** jusqu'à ce que l'écran affiche une icône "**rb**". Sélectionner "**on**" ou "**oF**" en appuyant sur les boutons ▲\▼ et appuyer sur le bouton **PTT**, ou appuyer de nouveau sur le bouton **MENU** pour passer au prochain paramètre.

SELECTION SIGNALISATION D'APPEL

Votre radio possède 5 **SIGNALISATIONS D'APPEL** (10 pour T65). Pour sélectionner, appuyer sur le bouton **MENU** jusqu'à ce que l'icône "**CA**" apparaisse et que le paramètre actuel **SIGNALISATION D'APPEL** s'affiche à droite de cette icône "**CA**". Appuyer ensuite sur les boutons ▲\▼ pour sélectionner les **SIGNALISATIONS D'APPEL**, puis la radio va émettre une tonalité correspondante à chaque sélection. Pour confirmer votre choix, appuyer sur le bouton **PTT** ou appuyer de nouveau sur le bouton **MENU** pour passer au paramètre suivant.

SIGNAL. PAR VIBRATIONS (uniquement MODELE T65)

Pour régler la **SIGNALISATION PAR VIBRATIONS**, appuyer sur le bouton **MENU** jusqu'à ce que l'écran affiche l'icône 📳. Sélectionner "**on**" ou "**oF**" en appuyant sur les boutons ▲\▼ et pousser le bouton **PTT** ou **MENU**. L'icône 📳 restera sur l'écran si réglé sur "**on**".

FONCTIONNEMENT SILENCIEUX

Votre radio possède un mode **FONCTIONNEMENT SILENCIEUX**. Avec ce mode, tous les "bips" et "tonalités" seront désactivés.

Pour sélectionner le **FONCTIONNEMENT SILENCIEUX**, appuyer sur le bouton **MENU** jusqu'à ce que l'écran affiche l'icône "bP". Sélectionner "**on**" ou "**oF**" en appuyant sur les boutons ▲\▼ et appuyer sur le bouton **PTT** ou le bouton **MENU**.

RADIO METEO NOAA / BALAYAGE

Votre radio possède une fonction **RADIO METEO NOAA** pour permettre à l'utilisateur de recevoir des bulletins météo de stations **NOAA** désignées.

Votre radio possède également une fonction **BALAYAGE METEO NOAA** qui permet à l'utilisateur de balayer les 10 canaux de la **RADIO METEO NOAA**. Pour activer le **BALAYAGE METEO NOAA**, appuyer et maintenir le bouton **WX/▲** pendant 5 secondes en étant en mode **GMRS**. La radio partira en mode **Bande WX** et commencera à balayer les 10 canaux et stoppera sur tout canal actif. Lorsque le canal devient inactif pendant 10 secondes, la radio recommence son balayage.

Pour arrêter le **BALAYAGE METEO NOAA (WX)** et régler le canal manuellement sur la **Bande WX**, appuyer sur le bouton **MENU** en étant en mode **BALAYAGE METEO NOAA (WX)**. La radio va arrêter son balayage et l'écran affichera le paramètre actuel de **Bande WX**. Tout en étant en mode **Bande WX**, appuyer sur les boutons ▲\▼ pour sélectionner l'un des 10 canaux de la **BANDE (WX) METEO NOAA**.

Pour confirmer votre choix, appuyer sur le bouton **PTT** ou appuyer de nouveau sur le bouton **MENU** pour passer au paramètre suivant. Pour désactiver la **RADIO METEO NOAA**, appuyer sur le bouton **PTT**. Le réglage actuel de radio **GMRS/FRS** sera affiché et l'icône  disparaîtra.

ALERTE METEO NOAA

Votre radio possède une fonction **ALERTE METEO NOAA**, pour vous permettre de recevoir automatiquement les alertes météo de stations **NOAA** désignées.

L'**ALERTE METEO NOAA (WX)** est automatique lorsque le mode **BALAYAGE METEO NOAA** est utilisé.

Pour activer l'**ALERTE METEO NOAA (WX)** avec le mode normal **RADIO METEO NOAA**, appuyer deux fois sur le bouton **MENU** en étant en mode **RADIO METEO NOAA**. L'écran affiche "**AL**," alors que sur la droite une icône clignotante "**oF**" apparaît. Sélectionner "**on**" en appuyant sur les boutons **▲\▼**. Pour confirmer votre choix, appuyer sur le bouton **PTT** ou appuyer sur **MENU**. La radio retournera sur la **BANDE WX** et l'icône  continuera à clignoter. Si la radio reçoit un signal **ALERTE WX** d'une station **NOAA** désignée en étant en mode Radio **GMRS/FRS**, la radio bipera pendant 20 secondes tandis que l'écran ira automatiquement sur **BANDE WX**.

Si aucun bouton n'est pressé au cours du bip, tout en étant en mode **Radio GMRS/FRS**, la radio partira automatiquement sur la **BANDE WX**.

Pour désactiver l'**ALERTE METEO NOAA (WX)**, appuyer deux fois sur le bouton **MENU** en étant sur **Bande WX**. L'écran affiche "**AL**," tandis que sur la droite une icône clignotante "**on**" apparaît. Sélectionner "**oF**" en appuyant sur les boutons **▲\▼**. Pour confirmer votre choix, appuyer sur le bouton **PTT** ou appuyer sur **MENU**.



Note : L'Alerte WX est ACTIVEE automatiquement lors du mode BALAYAGE WX.

CONNECTEUR EXTERNE HAUT-PARLEUR/MICROPHONE

Votre radio peut être utilisée avec un haut-parleur/microphone externe optionnel ou casque audio, libérant vos mains pour d'autres tâches. Pour utiliser un haut-parleur/microphone optionnel ou casque audio :

- Insérer la (les) fiche(s) dans les connecteurs **SPK/MIC**.
- Placer l'écouteur dans votre oreille et ajuster le microphone dans la position désirée.

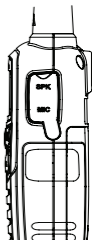

IMPORTANT : Le présent appareil est conforme aux CNR d'Industrie Canada applicables aux appareils radio exempts de licence. L'exploitation est autorisée aux deux conditions suivantes : (1) l'appareil ne doit pas produire de brouillage, et (2) l'utilisateur de l'appareil doit accepter tout brouillage radioélectrique subi même si le brouillage est susceptible d'en compromettre le fonctionnement.

IMPORTANT: Le présent appareil est conforme aux CNR d'Industrie Canada applicables aux appareils radio exempts de licence. L'exploitation est autorisée aux deux conditions suivantes: (1) l'appareil ne doit pas produire de brouillage, et (2) l'utilisateur de l'appareil doit accepter tout brouillage radioélectrique subi même si le brouillage est susceptible d'en compromettre le fonctionnement.

IMPORTANT : Des changements ou modifications sur cet appareil non approuvés expressément par **MIDLAND RADIO CORP.** pourraient annuler vos droits à utiliser cet appareil. Votre radio est réglée pour transmettre un signal régulé sur une fréquence désignée. Il est illégal d'altérer ou ajuster les paramètres internes du COMMUNICATEUR afin de surpasser ces limites. Toute modification de votre radio doit être réalisée par des techniciens qualifiés.

GUIDE DE DEPANNAGE

PROBLEME SOLUTION

Pas d'alimentation	<ul style="list-style-type: none"> – Vérifier installation des piles et/ou remplacer les piles.
Ne peut pas recevoir de messages	<ul style="list-style-type: none"> – Vérifier que les radios ont les mêmes paramètres de canal. – Vérifier que vous êtes à portée des autres émetteurs/récepteurs. – Des bâtiments ou autres structures peuvent interférer avec votre communication.
La radio ne répond pas à l'utilisation des boutons	<ul style="list-style-type: none"> – Vérifier que le verrouillage du clavier n'est pas activé (Voir Verrouillage du clavier, Page 9). – La radio peut avoir besoin d'être réinitialisée. Eteindre et rallumer la radio.
L'écran est sombre	<ul style="list-style-type: none"> – Recharger ou remplacer les piles.
Ne se recharge pas	<ul style="list-style-type: none"> – Les contacts en dessous de la radio peuvent avoir d'être nettoyés. – Vérifier que le connecteur USB, où le câble USB est branché et fonctionne correctement. – Vérifier que les piles sont correctement installées dans la radio.

UTILISATION ET ENTRETIEN

1. Utiliser un chiffon doux et humide pour nettoyer la radio.
2. **Ne pas** utiliser d'alcool ou solutions de nettoyage pour nettoyer la radio.
3. **Ne pas** immerger la radio dans de l'eau.
4. Si elle est mouillée, nettoyer la radio avec un chiffon sec et non pelucheux.
5. Eteindre la radio et retirer les piles lors de stockages à long terme..

En cas de problème qui vous semble requérir un service, veuillez en premier lieu contacter et parler à un technicien de service au 816-241-8500. Beaucoup de problèmes peuvent être réglés par téléphone sans avoir à renvoyer l'appareil.

SPECIFICATIONS

Canaux 36 canaux GMRS/FRS + 121 codes protection vie privée
10 canaux bande (WX) météo NOAA

Fréquence d'utilisation UHF 462.5500 ~ 467.7125 MHz

Source d'alimentation 3 piles alcalines AAA ou lot de batteries rechargeables NiMH 3,6 V

TABLEAU FREQUENCES GMRS/FRS (MHz)

CH. No	CH. Freq.	CH. No	CH. Freq.	CH. No	CH. Freq.
1	462.5625	13	467.6875	25	
2	462.5875	14	467.7125	26	
3	462.6125	15	462.5500	27	
4	462.6375	16	462.5750	28	
5	462.6625	17	462.6000	29	
6	462.6875	18	462.6250	30	
7	462.7125	19	462.6500	31	
8	467.5625	20	462.6750	32	
9	467.5875	21	462.7000	33	
10	467.6125	22	462.7250	34	
11	467.6375	23		35	
12	467.6625	24		36	

* Les canaux 8~14 sont des canaux sans licence FRS à faible puissance.

TABLEAU FREQUENCES RADIO METEO NOAA (WX) (MHz)

CH. No	CH. Freq.	CH. No	CH. Freq.
1	162.550	6	162.500
2	162.400	7	162.525
3	162.475	8	161.650
4	162.425	9	161.775
5	162.450	10	163.275

* Les canaux 8, 9 et 10 sont désignés Fréquences Marines Canadiennes.

Code	Freq.	Code	Freq.	Code	Freq.	Code	Freq.	Code	Freq.
1	67.0	9	91.5	17	118.8	25	156.7	33	210.7
2	71.9	10	94.8	18	123.0	26	162.2	34	218.1
3	74.4	11	97.4	19	127.3	27	167.9	35	225.7
4	77.0	12	100.0	20	131.8	28	173.8	36	233.6
5	79.7	13	103.5	21	136.5	29	179.9	37	241.8
6	82.5	14	107.2	22	141.3	30	186.2	38	250.3
7	85.4	15	110.9	23	146.2	31	192.8		
8	88.5	16	114.8	24	151.4	32	203.5		

Note : Les codes protection vie privée ne peuvent être programmés que pour leur utilisation sur les canaux 1~22.

TABLEAU DE CODES PROTECTION VIE PRIVÉE DCS

No.	CODE	No.	CODE	No.	CODE
1	023	29	174	57	445
2	025	30	205	58	464
3	026	31	223	59	465
4	031	32	226	60	466
5	032	33	243	61	503
6	043	34	244	62	506
7	047	35	245	63	516
8	051	36	251	64	532
9	054	37	261	65	546
10	065	38	263	66	565
11	071	39	265	67	606
12	072	40	271	68	612
13	073	41	306	69	624
14	074	42	311	70	627
15	114	43	315	71	631
16	115	44	331	72	632
17	116	45	343	73	654
18	125	46	346	74	662
19	131	47	351	75	664
20	132	48	364	76	703
21	134	49	365	77	712
22	143	50	371	78	723
23	152	51	411	79	731
24	155	52	412	80	732
25	156	53	413	81	734
26	162	54	423	82	743
27	165	55	431	83	754
28	172	56	432	-	-

Note : Les codes protection vie privée ne peuvent être programmés que pour leur utilisation sur les canaux 1~22.

GARANTIE LIMITEE (Etats-Unis et Canada)

Sous réserve des exclusions exposées ci-après, Midland Radio Corporation réparera ou remplacera, à son option sans charge, tout émetteur-récepteur défectueux à cause d'un vice de matériau ou de fabrication dans les Trois Ans qui suivent l'achat initial du consommateur.

Cette garantie ne couvre pas les dommages par l'eau, une fuite des piles, l'utilisation abusive ou incorrecte d'accessoires non autorisés, le service non autorisé ou la modification ou les produits modifiés. Les accessoires ont une garantie de 90 jours à partir de la date d'achat, y compris tous les chargeurs, microphones et câbles.

Cette garantie n'inclut pas le coût de main d'œuvre pour le retrait ou la réinstallation du produit dans un véhicule ou autre montage.

TOUTES GARANTIES TACITES, INCLUANT, SANS S'Y RESTREINDRE, LES GARANTIES TACITES DE VALEUR MARCHANDE ET D'ADAPTATION POUR TOUTE FIN PARTICULIERE, DOIVENT ETRE LIMITEES TELLES QUE DEFINIES CI-DESSUS ET POUR LA DUREE DE LA GARANTIE LIMITEE, SINON LA REPARATION OU LE REMPLACEMENT COMME STIPULE SOUS CETTE GARANTIE EXPRESSE EST L'UNIQUE RECOURS DU CONSOMMATEUR ET TIENT LIEU DE TOUTES LES AUTRES GARANTIES, EXPRESSES OU TACITES. EN AUCUN CAS MIDLAND SERA TENU RESPONSABLE, QUE CE SOIT PAR CONTRAT OU DELI (INCLUANT MAIS NON LIMITE A LA NEGLIGENCE, LA NEGLIGENCE GRAVE, LE DOMMAGE CORPOREL, LE DOMMAGE AUX BIENS ET LA MORT) POUR LES DOMMAGES EN EXCES DU PRIX D'ACHAT DU PRODUIT OU ACCESSOIRE, OU POUR TOUT DOMMAGE INDIRECT, ACCIDENTEL, SPECIAL OU CONSECUTIFS, OU LA PERTE DE REVENU OU DE PROFIT, LA PERTE DE BUSINESS, LA PERTE D'INFORMATION OU DE DONNEES OU AUTRE PERTE FINANCIERE SURVENANT EN DEHORS OU EN CONNEXION AVEC LA CAPACITE OU INCAPACITE A UTILISER LES PRODUITS OU ACCESSOIRES, DANS LEUR PLEINE MESURE CES DOMMAGES PEUVENT ETRE DECHARGES PAR LA LOI.

Pour un produit acheté aux Etats-Unis :

L'exécution d'une obligation, quelle qu'elle soit, sous cette garantie peut être obtenue en renvoyant le produit garanti, frais de transport payé, avec la preuve d'achat à :

**Midland Radio Corporation
Warranty Service Department
5900 Parretta Drive
Kansas City, MO 64120**

Cette garantie vous donne des droits légaux spécifiques et vous pouvez également avoir d'autres droits, qui varient d'un état à un autre.

Note : La garantie ci-dessus ne s'applique qu'à la marchandise achetée aux Etats-Unis ou tout autre territoire ou possession y ayant trait, ou d'un échange militaire américain.

Pour un produit acheté au Canada :

L'exécution d'une obligation, quelle qu'elle soit, sous cette garantie peut être obtenue en renvoyant le produit garanti, avec la preuve d'achat, à votre lieu d'achat au Canada.

Cette garantie vous donne des droits légaux spécifiques. Des droits de garantie additionnels peuvent être fournis par la loi dans certaines zones du Canada.

ACCESSOIRES

Accessoires pouvant être achetés sur midlandusa.com.



AVP1

– 2 écouteurs micro-
phone circum-auraux
avec PTT

\$19.99



AVPH4

– 2 écouteurs
circum-auraux

39.99 \$



AVP14

– Paire de lot de
piles Ni-MH
rechargeables

19.99 \$



AVPH5

– 2 écouteurs
supra-auraux

39.99 \$



AVPH1

– 1 kit casque face
ouverte micro-
phone

49.99 \$



AVPH7

– 2 écouteurs
supra-auraux
mossy oak
avec mic Boom

39.99 \$



AVPH2

– 1 kit casque face
fermée micro-
phone

49.99 \$



AVP-H8

– 1 mic gorge
action avec
tube acous-
tique

39.99 \$



AVPH3

– 2 écouteurs
surveillance

39.99 \$



AVPH10

– mic haut-
parleur épaule

39.99 \$

MIDLAND

X-TALKER



2-Way Radios



Weather Radios



HD Wearable Video Cameras

LXT / GXT



2-Way Radios



Emergency Crank Radios



CB Radios

Check out these other great products at midlandusa.com

MIDLAND[®]

MIDLAND RADIO CORPORATION

5900 Parretta Drive
Kansas City, MO 64120
Call 816.241.8500

Nous serions ravis que vous nous contactiez !
Dites-nous ce que vous pensez de votre nouveau
produit Midland sur



ou en nous rendant visite sur
midlandusa.com

Note : Les caractéristiques et spécifications peuvent être changées sans préavis. MIDLAND n'est pas responsable d'erreurs non intentionnelles ou omissions sur ses emballages.