



Bruksanvisning för MeacoFan 1056P Cirkulationsfläkt



MeacoFan 1056P Cirkulationsfläkt

Läs denna bruksanvisning innan du använder fläkten och förvara den säker för framtida referens.

Tack för att du valde Meaco, vi uppskattar det verkligen.

Säkerhetsinformation

Denna cirkulationsfläkt får inte användas i rum under följande förhållanden:

- Potentiellt explosiv atmosfär
- Aggressiva atmosfärer-Meden hög koncentration av lösningsmedel
- En extremt hög andel damm
- Kommersiella miljöer

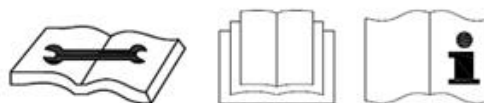

Magneter: Både fläkten och fjärrkontrollen innehåller magneter. Observera: Pacemakers och defibrillatorer kan påverkas av magneter. Om detta påverkar dig, lägg inte fjärrkontrollen i en ficka och varna alla som kan komma att använda cirkulationsfläkten eller fjärrkontrollen att den har en magnet. Kreditkort och datakort kan också påverkas av magneter och bör inte placeras nära cirkulationsfläkten.

Förvaras oåtkomligt för barn: Låt inte barn leka med eller runt denna enhet, detta kan leda till personskador. Se till att enheten är otillgänglig för barn när de inte är under uppsikt. Denna apparat är inte avsedd att användas av personer (inklusive barn) med nedsatt fysisk, sensorisk eller mental förmåga, eller brist på erfarenhet och kunskap, såvida de inte är under uppsikt eller har fått instruktioner angående användning av apparaten av en person som ansvarar för deras säkerhet.

Håll enheten jordad: Använd alltid enheten med en jordad kontakt och ett jordat eluttag. En jordningskontakt är en viktig säkerhetsfunktion som hjälper till att minska risken för stötar eller brand.

Skydda nätsladden från skador: Använd aldrig en enhet med en skadad nätsladd då detta kan leda till el- eller brandrisker. Om nätsladden är skadad måste den bytas ut mot en sladd av samma typ och strömstyrka.

Förlängningssladdar: Förlängningssladdar måste vara jordade och kunna leverera lämplig spänning till enheten.

Hantera försiktigt: Tappa, kasta eller krascha inte cirkulationsfläkten. Oförsiktig hantering kan skada komponenterna eller ledningarna och skapa ett farligt tillstånd.

Använd på stabil yta: Använd alltid enheten på en stabil, jämn yta, till exempel golvet eller en stadig bänk, så att cirkulationsfläkten inte kan falla och orsaka skada.

Förvaras borta från vatten: Använd aldrig enheten i eller i närheten av stående vatten, eftersom detta kan skapa risk för skador från elektriska stötar. Förvara eller använd inte utomhus. Om elledning eller komponenter blir våta, torka dem noggrant innan du använder enheten. Om du är osäker, använd inte cirkulationsfläkten och rådfråga en kvalificerad elektriker eller en Meaco-godkänd ingenjör.

Håll luftintagen fria: Tapp inte till eller blockera luftintagen genom att placera cirkulationsfläkten för nära gardiner, väggar eller något som begränsar luftintaget. Detta kan leda till att enheten överhettas och resultera i brand- eller elrisk.

Håll elektriska komponenter torra: Låt aldrig vatten komma in i cirkulationsfläktens elektriska komponenter. Om dessa områden blir våta av någon anledning, torka dem noggrant innan du använder fläkten. Om du är osäker, använd inte cirkulationsfläkten och rådfråga en kvalificerad elektriker eller en Meaco-godkänd ingenjör.

Operatören måste göra bruksanvisningen tillgänglig för användaren och se till att användaren förstår manualen.

Allmänna råd

- Innan du använder din cirkulationsfläkt för första gången, bör du läsa bruksanvisningen noggrant.
- Efter att ha tagit emot cirkulationsfläkten, bör du kontrollera enheten för eventuella transportskador. Vid skada ska du omedelbart informera avsändaren.
- Förvara förpackningen till cirkulationsfläkten på en säker plats för att kunna transportera enheten på ett säkert sätt om den kräver service. För att spara utrymme kan du helt enkelt skära igenom tejen med en kniv och vika kartongen.

Produktidentifiering

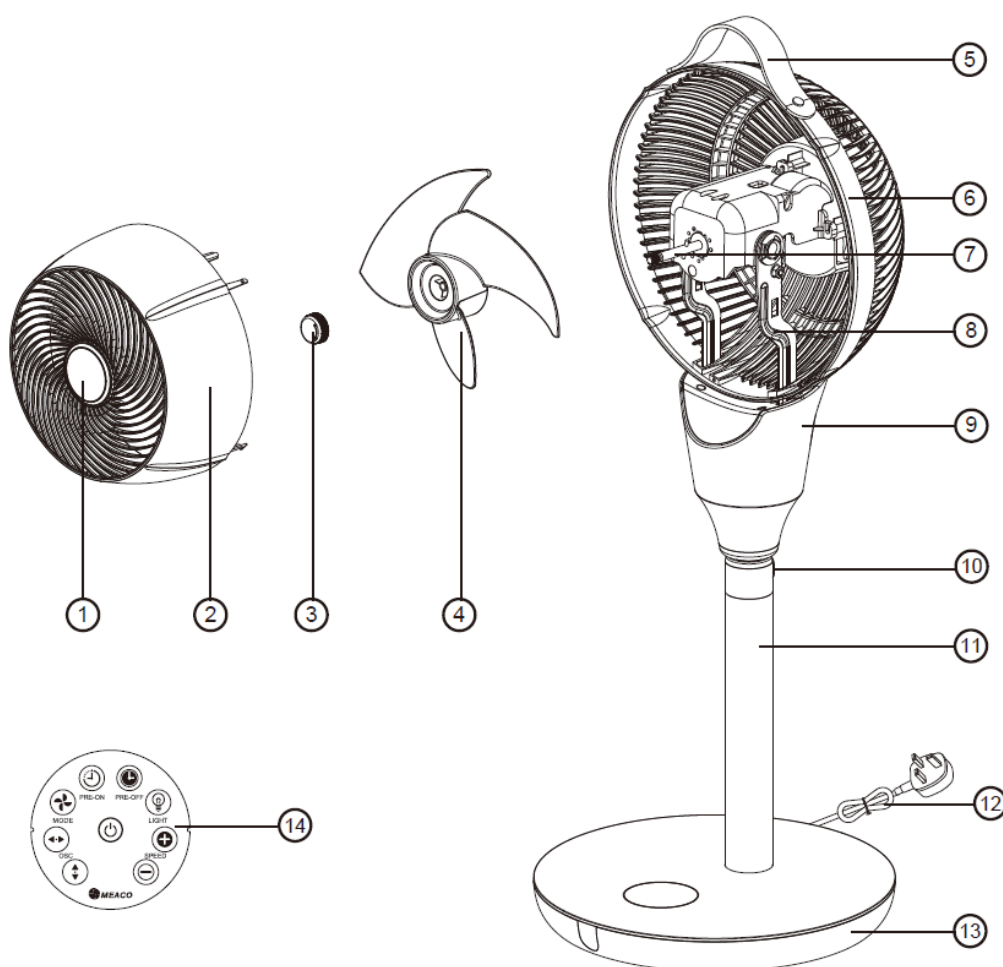

- | | | | |
|-----------------------------------|------------------------------|---------------|---------------|
| 1. Magnetisk fjärrkontrollhållare | 2. Frontskydd | 3. Rotator | 4. Fläktblad |
| 5. Handtag* | 6. Bakre skydd | 7. Fläktmotor | 8. Motorfäste |
| 9. Stödkonsol | 10. Piedestalfrigöringsknapp | 11. Piedestal | 12. Nätsladd |
| 13. Bas | 14. Fjärrkontroll** | | |

*Handtaget är tillverkat av konstgjorda material och innehåller inga animaliska produkter.

**Fjärrkontrollen levereras med ett CR2025 DC3v-batteri. Ta bort fliken från batteriet före användning.

Inställningar

MeacoFan 1056P är en piedestalcirkulationsfläkt som kan användas på olika justerbara höjder.

För att justera höjden på cirkulationsfläkten, tryck på frigöringsknappen på baksidan av piedestalen. Tryck på frigöringsknappen och lyft cirkulationsfläkten via stödkonsolen. Cirkulationsfläkten klickar på plats på vald höjd. För att sänka höjden, tryck ner på toppen av cirkulationsfläkten.

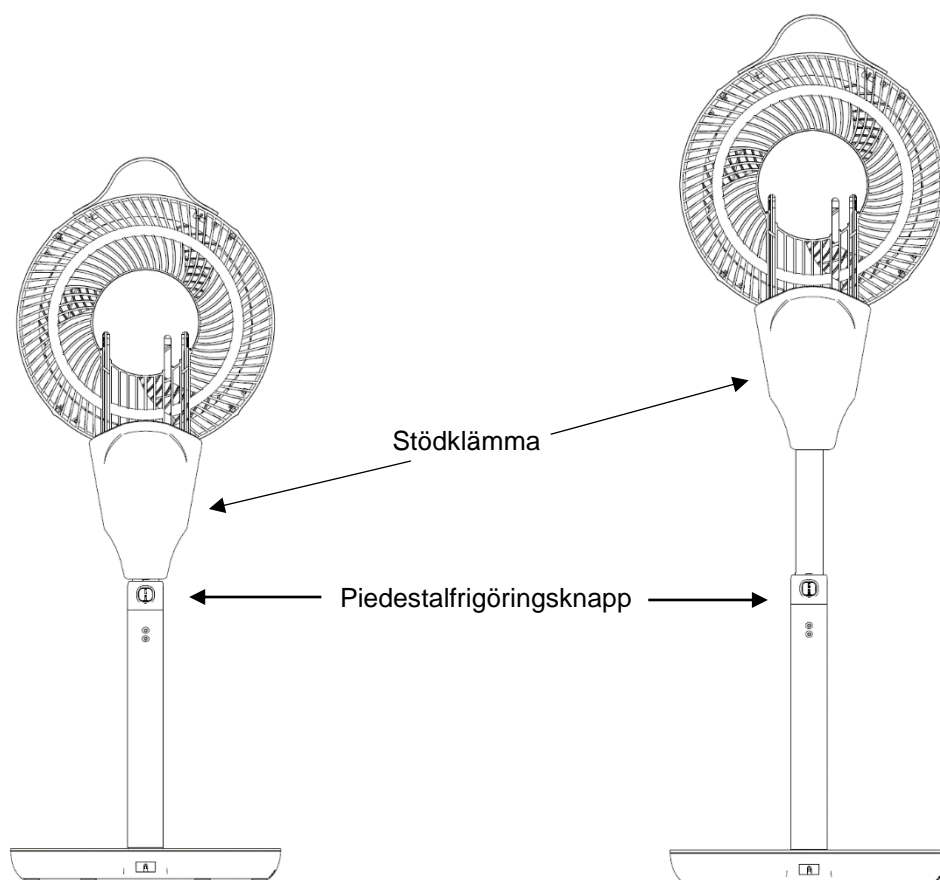

Kontrollpanelen

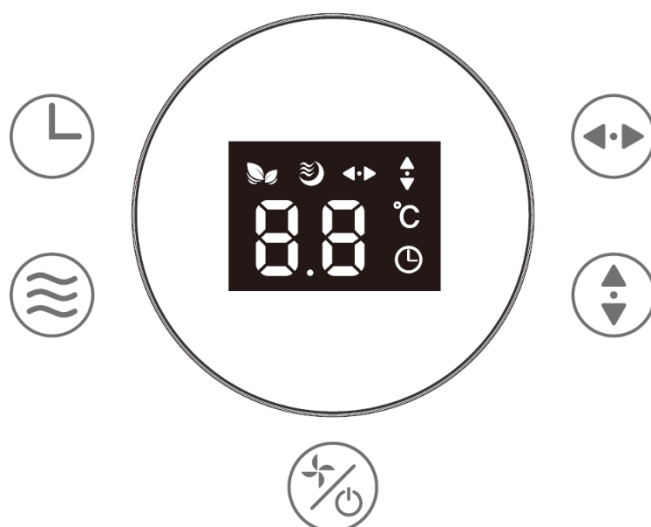

Observera att alla knappar är tryckkänsliga och piper när de trycks in. Knapparna måste tryckas in snabbt, håll inte fingret på knappen längre än en sekund (såvida inte cirkulationsfläkten slås PÅ/AV, se nedan). Justera inte reglagen på basen av cirkulationsfläkten med fötterna.

Start



När cirkulationsfläkten är inkopplad kommer den att blinka en gång och visa rumstemperaturen på displayen, detta är viloläge. För att slå på cirkulationsfläkten sätt fingret på startknappen i två sekunder. Cirkulationsfläkten kommer att pipa och starta. För att stänga av cirkulationsfläkten, sätt fingret på startknappen igen i två sekunder, du kommer att höra ett längre pip och cirkulationsfläkten kommer att sakta ner och stanna.

Läge



Tryck på lägesknappen för att gå igenom de fyra lägena: normal, naturlig, viloläge och ECO.

Normalt läge: Detta är standardinställningen på cirkulationsfläkten. Fläkthastigheten kan justeras mellan 1 och 12. Luftflödet är konstant i varje fläkthastighet.



Naturligt läge: Tryck på lägesknappen en gång för att nå naturligt läge – symbolen till vänster visas på displayen. Fläkthastigheten kan justeras mellan 1 och 12. Luftflödet kommer att växla mellan svagt och starkt för att likna en naturlig bris.



Viloläge: Tryck på lägesknappen två gånger för att nå viloläge – symbolen till vänster visas på displayen. Fläkthastigheten kommer att minska med en nivå var 30: e minut. När fläkthastighet 1 uppnåtts fortsätter fläkten att gå tills den stängs av manuellt.

ECO-läge: Tryck på lägesknappen tre gånger för att nå ECO-läge - rumstemperaturen visas på displayen. I ECO-läge ändras fläkthastigheten automatiskt enligt tabellen på följande sida.

ECO-läge

Rumstemperatur	Fläktvarvtal
<23°C	2
23 till 25°C	4
25 till 27°C	6
27 till 29°C	8
29 till 31°C	9
31 till 33°C	10
>33°C	12



Hastighet

Tryck på hastighetsknappen för att justera luftflödets hastighet. Det finns 12 fläkthastigheter tillgängliga. Så länge luftcirkulationspumpen är inkopplad kommer luftcirkulationspumpen att minnas den senaste fläkthastigheten som använts. Hastigheten kan justeras på kontrollpanelen eller via fjärrkontrollen.



Vertikal & horisontell svängning

Tryck på svängningsknapparna för att starta och stoppa sidosvängningen vänster och höger eller upp och ner. Tryck på knappen en gång för att slå på svängningen och tryck på knappen igen för att stoppa rörelsen. På så sätt kan du fixera cirkulationsfläktens riktning.



Timer

När cirkulationsfläkten är i viloläge, använd timer-knappen för att ställa in ett intervall, i segment på en timme, mellan 1 och 12 timmar efter vilket cirkulationsfläkten kommer att slås PÅ. När du har nått önskat antal timmar på displayen blinkar numret fyra gånger och ställs sedan in.

När cirkulationsfläkten är påslagen och i gång, använd timer-knappen för att ställa in ett intervall, i segment på en timme, mellan 1 och 12 timmar efter vilket cirkulationsfläkten stängs AV. När du har nått önskat antal timmar på displayen blinkar numret fyra gånger och ställs sedan in.

För att stänga av timern trycker du på timerknappen tills 00 visas.

Fjärrkontroll

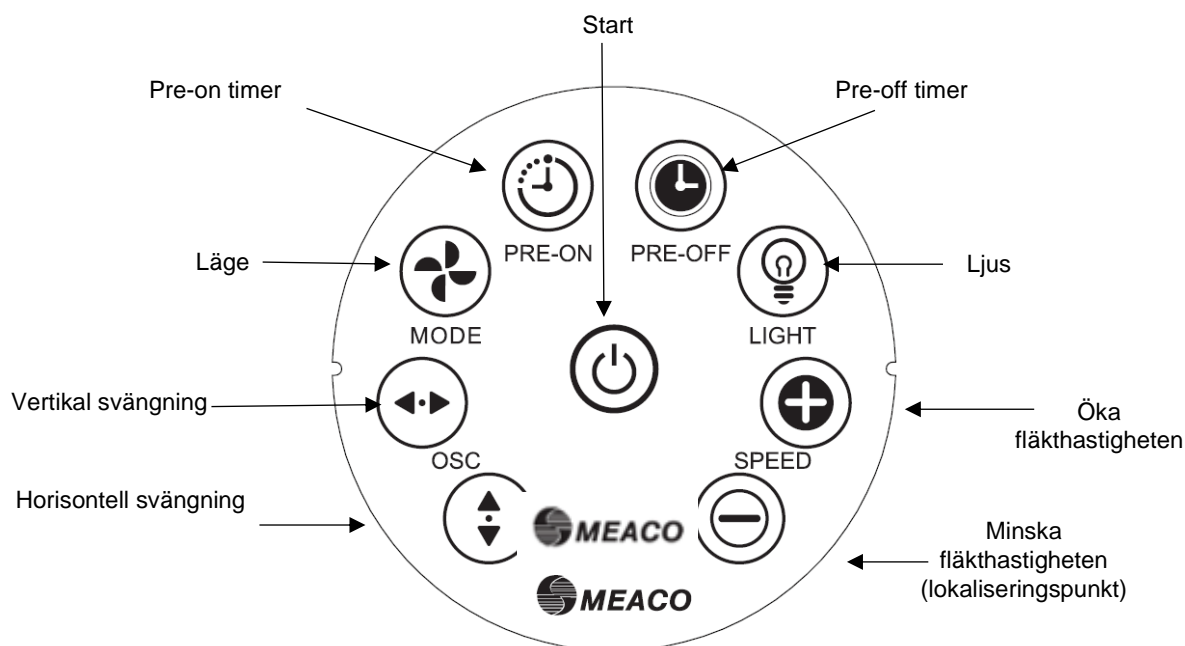

Följande funktioner är endast tillgängliga via fjärrkontrollen. Alla andra knappar på fjärrkontrollen fungerar på samma sätt som kontrollpanelen (se sidorna 4 och 5). Fjärrkontrollen har en räckvidd på cirka tre meter. Ta bort plastfliken innan du använder fjärrkontrollen.

Ljus

Tryck på ljusknappen för att tända/släcka lamporna på displayen.

Öka fläkthastigheten

Tryck på knappen för fläkthastigheten för att öka fläkthastigheten mellan 1 och 12.

Minska fläkthastigheten

Tryck på knappen för minskad fläkthastighet för att minska fläkthastigheten mellan 12 och 1.

Pre-on timer

Tryck på knappen pre-on timer för att ställa in ett intervall, i segment på en timme, mellan 1 och 12 timmar varefter fläkten slås PÅ. Detta kan endast användas när cirkulationsfläkten är i viloläge.

Pre-off timer

Tryck på knappen pre-off timer för att ställa in ett intervall, i segment på en timme, mellan 1 och 12 timmar varefter fläkten stängs AV. Detta kan endast användas när cirkulationsfläkten är igång.

Elektriska anslutningar och driftförhållanden

Denna cirkulationsfläkt konstruerades för att fungera i en 220-240V / 50Hz elektrisk installation. Se till att eluttagen är anslutna till jord och att alla säkerhetsåtgärder vidtas. Denna cirkulationsfläkt kan manövreras i rumstemperatur från +5°C till +40°C och med en icke-kondenserande relativ luftfuktighet.

Specifikationer

Driftförhållanden	+5°C till +40°C
Driftsintervall fuktighetsnivå	Icke kondenserande
Fläktmotortyp	DC
Maximalt luftflöde	1653 kubikmeter per timme
*Maximal lufthastighet (c)	4m/sek
*Märkspänning och frekvens	220 – 240V / 50Hz
Strömförbrukning	6 till 24 watt
*Strömförbrukning i standbyläge (PSB)	<0,5 watt
Svängningsvinklar	60° vertikalt och 80° horisontellt
*Ljudeffektnivå (LWA)	20 till 60dB(A)
*Tjänstevärde (SV)	1,2 (m ³ /min) /watt
*Fläktens strömingång (P)	23 watt
*Maximal fläktflöde (F)	27,56m ³ /min
Dimensions (HWD)	820-955 x 320 x 339mm
Nettovikt	4.7 kg

**Mätstandard för servicevärde (alla poster*): 2009/125/EG, (EU) nr 206/2012 + (EU) nr 2016/2282, IEC 60879:1986, EN 60704-1:2010 + A11:2012, EN 60704-2-7:1998.*

Rengöring & underhåll

Stäng alltid av cirkulationsfläkten och dra stickkontakten ur vägguttaget före rengöring.

Använd en mjuk, torr trasa för att rengöra cirkulationsfläktens yttre och inre delar. Låt inte cirkulationsfläkten bli våt. Följ stegen nedan för att komma åt fläktbladen:

1. Skruva med hjälp av en skruvmejsel bort de två små skruvarna längst upp på cirkulationsfläktens baksida. De är placerade direkt under varje ände av handtaget.

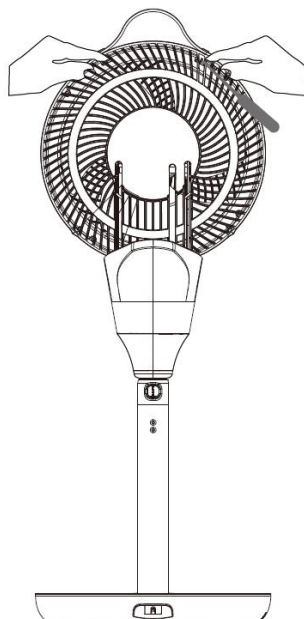

2. Kläm ihop de två flikarna till vänster och höger om skruvarna och dra bort. Framtill på fläktbladen finns ett låslock – skruva av locket medurs för att ta bort fläktbladen.

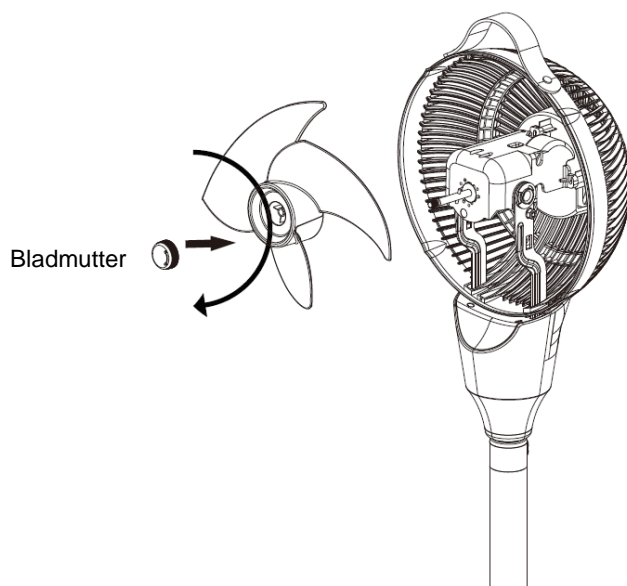

3. Rengör fläktbladen och den inre delen av fläkten med en mjuk, torr trasa. Omvänd proceduren för att sätta ihop cirkulationsfläkten igen. Se till att låshatten är ordentligt åtdragen.

Byte av fjärrkontrollens batteri

Om fjärrkontrollen inte fungerar i närheten av fläkten måste batteriet bytas ut. Batteriet är en CR2025 och kan bytas enligt stegen i diagrammet nedan.



Förvaring

Vid förvaring av cirkulationsfläkten använd sladdfacket på baksidan av cirkulationsfläkten för förvaring av nätkabeln. Kabelkåpan kan vara styv att ta bort först – använd den lilla spaken överst för att dra bort den från cirkulationsfläkten.

Vi rekommenderar att fläkten förvaras i sin plastpåse eller originalbox för att skydda cirkulationsfläkten från damm.

Kom ihåg att cirkulationsfläkten också kan användas på vintern för att fördela varm luft mer effektivt i ett rum.

Felsökning

Problem	Orsak	Lösning
Displayen visar '00' eller '99'	Det är ett problem med kretsen	Vänligen kontakta Meaco
Cirkulationsfläkten svänger inte	MPCB behöver återställas	Koppla ur cirkulationsfläkten från elnätet i 40 minuter
Ökad ljudnivå	Fläktbladen är smutsiga	Rengör fläktbladen (se sidan 8)
	Fläktbladen eller fläktmotorn är lös	Dra åt låskåpan (se sidan 8)
	Det är fel på fläktmotorn	Vänligen kontakta Meaco
Motorn kan höras på de lägre fläkthastigheterna	Eftersom cirkulationsfläkten är så tyst förväntas motorn att höras på de lägre fläkthastigheterna. Allteftersom fläkthastigheten ökar kommer motorns ljud att minska	Detta är inget fel och är normalt
Cirkulationsfläkten startar inte	Cirkulationsfläkten är i viloläge	Tryck på startknappen igen
Cirkulationsfläkten gör ett klickande ljud	Cirkulationsfläkten behöver smörjas	Kör cirkulationsfläkten på högsta fläkthastighet i 4 timmar
Fjärrkontrollen fungerar inte	Batteriet behöver bytas ut	Byt ut batteriet (se sidan 9)
	Fjärrkontrollen används mer än 3 m från fläkten	Använd fjärrkontrollen närmare fläkten och se till att den pekar direkt mot fläktbasen
Fläkthastigheten ökar och minskar slumpmässigt	Detta är inget fel – cirkulationsfläkten är i naturligt läge	Ändra luftcirkulationsläget genom att trycka på lägesknappen (se sidan 4)

Garanti & kundtjänst

Det finns en två års tillverkargaranti på din cirkulationsfläkt från inköpsdatumet. Registrera ditt köp på <https://eu.meaco.com/pages/registrieren-garantie>. Genom att registrera dig kan vi också hålla dig uppdaterad om viktiga händelser som rör din produkt.

Inom tvåårsgaranti från tillverkaren kommer alla tillverkningsfel att repareras utan kostnad.

Följande gäller:

1. Eventuella reparationer eller byte av komponenter under garantitiden kommer inte att leda till en förlängning av garantitiden.
2. Garantin upphör att gälla om några ändringar har gjorts, om ej originalkomponenter har monterats eller om cirkulationsfläkten har reparerats av en tredje part.
3. Komponenter som utsätts för normalt slitage omfattas inte av garantin.
4. Garantin gäller endast mot uppvisande av det ursprungliga, oförändrade och datumstämplade inköpskvittot.
5. Garantin täcker inte skador som orsakats av åtgärder som avviker från dem som beskrivs i bruksanvisningen eller av försummelse.
6. Garantin täcker inte fel som orsakats av smuts eller av produkter från tredje part.
7. Garantin täcker inte oavsiktliga skador.
8. Alla krav på ersättning, inklusive följskador, kommer inte att underhållas.
9. Om du använder en tredjepartsbrytare som slår på eller stänger av cirkulationsfläkten via elnätet kommer garantin att ogiltigförklaras.

För en fullständig lista över garantivillkor, vänligen besök: <https://eu.meaco.com/pages/allgemeine-geschäftsbedingungen>.

För att förhindra onödiga utgifter rekommenderar vi att du alltid läser bruksanvisningen noggrant först. Om detta inte ger en lösning, vänligen ring Meaco så hjälper vi gärna till.

Denna cirkulationsfläkt har importerats till Storbritannien av:

*Meaco DE GmbH, Alderstrasse 34
90403, Nuremberg. Germany*

*Telefon: 0911 88080553
E-post: kundendienst@meaco.com
Webbplats: e.meaco.com*

Vänligen anteckna, för framtida referens, ditt inköpsdatum och var du köpte luftcirkulationspumpen härifrån:

Inköpsdatum:

Köpt från eu.meaco.com (om inte, vänligen anteckna leverantörens namn nedan).

Leverantörens namn:

Om din cirkulationsfläkt utvecklar ett fel, vänligen kontakta oss och vi kommer alltid att försöka hjälpa dig så gott vi kan. Behåll originalförpackningen och förpackningen som din enhet anlände i.

Denna märkning indikerar att produkten inte ska slängas med annat hushållsavfall inom EU. För att förhindra eventuella skador på miljön eller människors hälsa från okontrollerad avfallshantering, återvinn produkten på ett ansvarsfullt sätt för att främja hållbar återanvändning av materialresurser. För att returnera din begagnade enhet, använd retur- och insamlingssystemen eller kontakta återförsäljaren där produkten köptes. De kan hantera denna produkt för miljösäker återvinning.

