



MeacoFan 1056 Luchtcirculator Gebruiksaanwijzing



MeacoFan 1056 Luchtcirculator

Lees deze gebruiksaanwijzing voordat u de luchtcirculator gebruikt en bewaar deze voor toekomstig gebruik.

Bedankt dat u voor Meaco hebt gekozen, we stellen het ten zeerste op prijs.

Veiligheidsinformatie

Deze luchtcirculator mag niet worden gebruikt in ruimtes onder de volgende omstandigheden: potentieel explosieve atmosfeer, agressieve atmosfeer, met een hoge concentratie oplosmiddelen of een extreem hoog stofgehalte.



Magneten: De luchtcirculator en de afstandsbediening bevatten beide magneten. Let op het volgende: Pacemakers en defibrillators kunnen worden beïnvloed door magneten. Als dit op u van toepassing is, stop de afstandsbediening dan niet in een zak en waarschuw iedereen die de luchtcirculator of de afstandsbediening kan gebruiken dat er een magneet op zit. Creditcards en datakaarten kunnen ook door magneten worden aangetast en mogen niet in de buurt van de luchtcirculator of de ventilator worden gelegd.

Houd het apparaat uit de buurt van kinderen: Sta niet toe dat kinderen met of rond dit toestel spelen; dit kan verwondingen veroorzaken. Zorg ervoor dat het apparaat ontoegankelijk is voor kinderen wanneer het niet wordt gebruikt. Dit apparaat is niet bestemd voor gebruik door personen (inclusief kinderen) met beperkte fysieke, zintuiglijke of mentale capaciteiten, of met een gebrek aan ervaring en kennis, tenzij zij onder toezicht staan of instructies hebben gekregen over het gebruik van het apparaat van een persoon die verantwoordelijk is voor hun veiligheid.

Houd het apparaat geaard: Gebruik het apparaat altijd met een geaarde stekker en een geaard stopcontact. Een geaarde stekker is een essentieel veiligheidskenmerk dat het risico van een schok of brand helpt verminderen.

Bescherm het stroomsnoer tegen beschadiging: Gebruik nooit een apparaat met een beschadigd stroomsnoer, dit kan leiden tot elektrische of brandgevaarlijke situaties. Als het stroomsnoer beschadigd is, moet het worden vervangen door een snoer van hetzelfde type en met dezelfde stroomsterkte.

Verlengsnoeren: Verlengsnoeren moeten geaard zijn en de juiste spanning naar het apparaat kunnen leveren.

Ga voorzichtig te werk: Laat de luchtcirculator niet vallen, gooi er niet mee en stoot er niet mee. Een ruwe behandeling kan de componenten of de bedrading beschadigen en een gevaarlijke toestand veroorzaken.

Gebruik op een stabiele ondergrond: Gebruik het apparaat altijd op een stabiele, vlakke ondergrond, bijvoorbeeld de vloer of een stevig aanrecht, zodat de luchtcirculator niet kan vallen en letsel kan veroorzaken.

Houd uit het water: Gebruik het apparaat nooit in water dat in een plas staat of in stilstaand water. Niet buiten bewaren of gebruiken. Als de elektrische bedrading of onderdelen nat worden, droog deze dan grondig af voordat u het apparaat gebruikt. Gebruik de luchtcirculator bij twijfel niet en raadpleeg een gekwalificeerde elektricien of een door Meaco erkende technicus.

Houd de luchtinlaten vrij: Verstop of blokkeer de luchtinlaten niet door de luchtcirculator te dicht bij gordijnen, muren of andere zaken te plaatsen die de luchtinlaat belemmeren. Dit kan leiden tot oververhitting van het apparaat en tot brand of elektrisch gevaar.

Houd elektrische onderdelen droog: Laat nooit water in de elektrische onderdelen van de luchtcirculator komen. Als deze onderdelen om welke reden dan ook nat worden, droog ze dan grondig af voordat u de luchtcirculator gebruikt. In geval van twijfel, gebruik de luchtcirculator niet en raadpleeg een gekwalificeerde elektricien of een door Meaco erkende technicus.

De exploitant moet de gebruiksaanwijzing ter beschikking van de gebruiker stellen en zich ervan vergewissen dat de gebruiker de handleiding begrijpt.

Algemeen advies

- Voordat u uw luchtcirculator voor het eerst in gebruik neemt, moet u de gebruiksaanwijzing zorgvuldig bestuderen.
- Na ontvangst van de luchtcirculator dient u het apparaat te controleren op eventuele transportschade. In geval van schade dient u de afzender onmiddellijk op de hoogte te stellen.
- Bewaar de verpakking van de luchtcirculator op een veilige plaats om het apparaat veilig te kunnen verzenden als het een servicebeurt nodig heeft. Om ruimte te besparen kunt u het plakband met een mes doorsnijden en de kartonnen doos opvouwen.

Productidentificatie

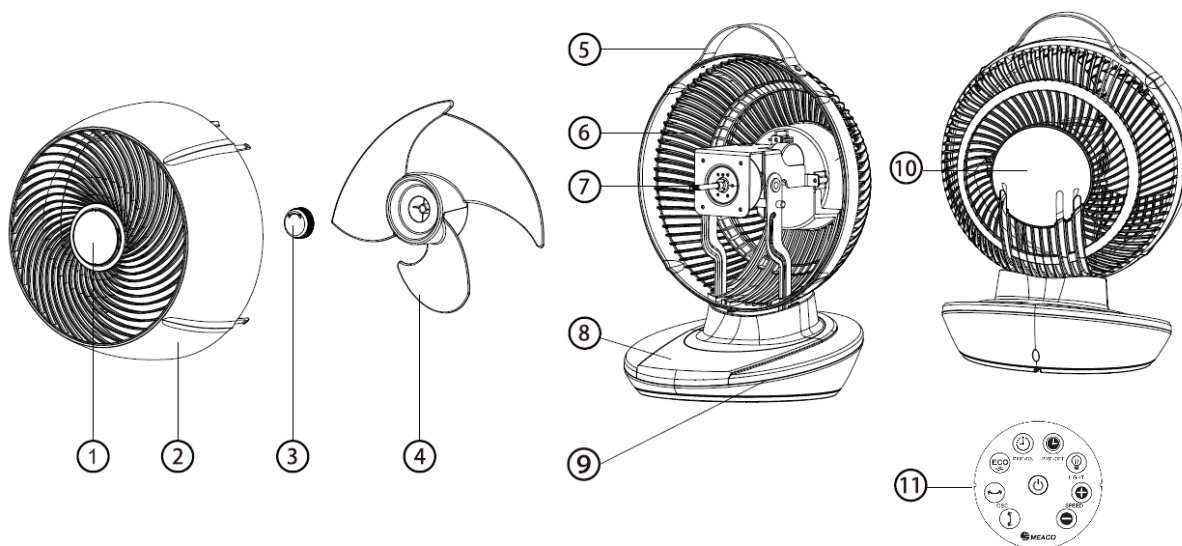

1. Magnetische afstandsbediening

2. Voorklep

3. Spinner

4. Ventilatorbladen

5. Handvat

6. Achterklep

7. Ventilatormotor

8. Bedieningspaneel

9. Basis

10. Berging

11. Afstandsbediening

**Het handvat is gemaakt van kunstmatige materialen en bevat geen dierlijke producten.*

***De afstandsbediening wordt geleverd met een CR2025 DC3V batterij. Verwijder het lipje van de batterij voor gebruik.*

Bedieningspaneel

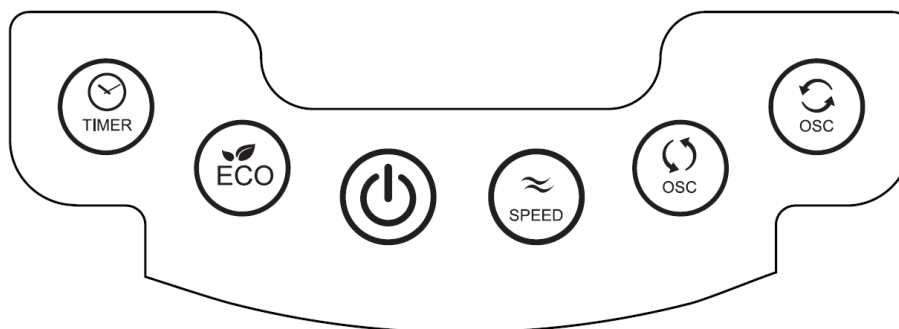

Alle knoppen zijn aanraakgevoelig en piepen wanneer ze worden ingedrukt..

Aan/uit knop



Wanneer de ventilator is aangesloten zal hij één keer piepen en de kamertemperatuur op het display weergeven, dit is de stand-by modus. Om de ventilator aan te zetten, drukt u op de aan/uit-knop. De ventilator piept en begint te werken. Om de ventilator uit te schakelen drukt u nogmaals op de aan/uit-knop, u hoort een langere piepton en de ventilator zal vertragen en stoppen.

Snelheid



Druk op de snelheidsknop om de snelheid van de ventilator aan te passen. Er zijn 12 ventilatorsnelheden beschikbaar. Zolang de ventilator aangesloten blijft, onthoudt de ventilator de laatst gebruikte ventilatorsnelheid. De snelheid kan worden aangepast op het bedieningspaneel of via de afstandsbediening.

Verticale en horizontale oscillatie



Druk op de oscillatieknoppen om de zijwaartse oscillatie links en rechts of op en neer te starten en te stoppen. Druk één keer op de knop om de oscillatie aan te zetten en druk nogmaals op de knop om de beweging te stoppen, zo kunt u de richting van de ventilator vastzetten.

Timer



Wanneer de ventilator in stand-by staat, kunt u met de timertoets een interval, in segmenten van een uur, instellen tussen 1 en 12 uur waarna de ventilator wordt ingeschakeld. Zodra u het gewenste aantal uren op het scherm hebt bereikt, knippert het getal vier keer en vervolgens wordt ingesteld.

Wanneer de ventilator is ingeschakeld en draait, stelt u met de timertoets een interval in, in segmenten van een uur, tussen 1 en 12 uur waarna de ventilator wordt uitgeschakeld. Zodra u het gewenste aantal uren op het scherm hebt bereikt, knippert het getal vier keer en vervolgens wordt ingesteld.

Eco



Druk op de ECO-knop om de ECO-modus AAN/UIT te zetten. In de ECO-modus verandert de ventilatorsnelheid automatisch volgens de tabel op de volgende pagina. De kamertemperatuur verschijnt op het scherm.

ECO-modus

Kamertemperatuur	Ventilatorsnelheid
< 23°C	2
23 tot 25°C	4
25 tot 27°C	6
27 tot 29°C	8
29 tot 31°C	9
31 tot 33°C	10
> 33°C	12

Afstandsbediening

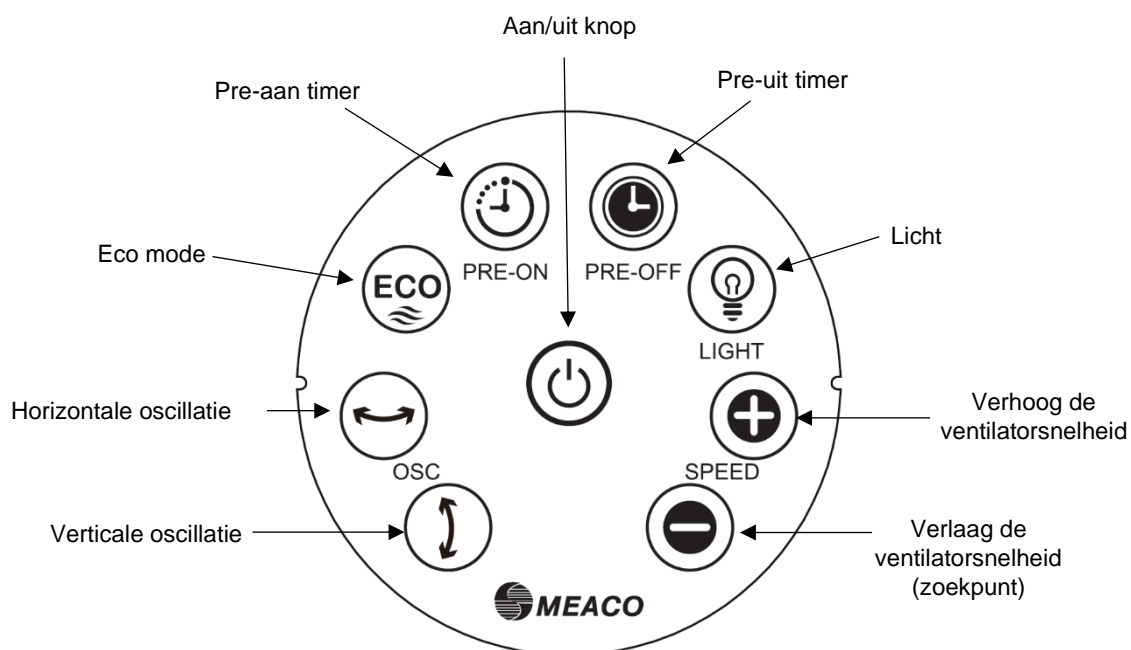

De volgende functies zijn alleen beschikbaar via de afstandsbediening. Alle andere knoppen op de afstandsbediening werken op dezelfde manier als op het bedieningspaneel (zie pagina 3). De afstandsbediening heeft een bereik van ongeveer drie meter. Voordat u de afstandsbediening gebruikt, verwijdert u het plastic lipje.

Licht

Druk op de lichtknop om de lichten op het scherm AAN/UIT te zetten.

Verhoog de ventilatorsnelheid

Druk op de toets voor hogere ventilatorsnelheid om de snelheid van de luchtstroomventilator te verhogen tussen 1 en 12.

Verlaag de ventilatorsnelheid

Druk op de toets voor lagere ventilatorsnelheid om de snelheid van de luchtstroomventilator te verlagen tussen 12 en 1.

Pre-aan timer

Druk op de pre-on timer knop om een interval, in segmenten van een uur, tussen 1 en 12 uur in te stellen waarna de ventilator wordt ingeschakeld. Dit kan alleen worden gebruikt wanneer de ventilator in stand-by staat.

Pre-uit timer

Druk op de pre-off timer knop om een interval in te stellen, in segmenten van een uur, tussen 1 en 12 uur waarna de ventilator wordt uitgeschakeld. Dit kan alleen worden gebruikt als de ventilator aan staat en draait.

Elektrische Aansluitingen & Werkomstandigheden

Deze luchtcirculator is ontworpen voor gebruik in een 220V-240V/50Hz elektrische installatie. Zorg ervoor dat de stopcontacten geaard zijn en dat alle veiligheidsmaatregelen zijn genomen. Deze luchtcirculator kan worden gebruikt binnen een omgevingstemperatuurbereik van +5°C tot +40°C en met een niet-condenserende relatieve vochtigheid.

Specifications

Werkomstandigheden	+5°C tot +40°C
Werkbereik vochtigheid	Niet-condenserend
Ventilator motortype	DC
Maximale luchtstroom	1056 kubieke meter per uur
* Maximale lichtsnelheid (c)	6m/sec
* Nominale spanning en frequentie	220 – 240V / 50Hz
Stroomverbruik	9.5 to 23.5 Watt
* Stand-by stroomverbruik (PSB)	0.671 Watt
Oscillatie zwaaihoeken	60° verticaal en 80° horizontaal
* Geluidsniveau van de ventilator (LWA)	20 to 60dB(A)
* Dienstwaarde (SV)	0.62 (m ³ /min)/ Watt
* Ingangsvermogen ventilator (P)	26 Watt
* Maximaal ventilatordebiet (F)	17.6m ³ /min
Afmetingen (HBD)	403 x 285 x 305 mm
Netto- /brutogewicht	3.2 / 4.7 Kg

* Meetnorm voor de waarde van de dienst (alle items *): EN 50564:2011

Reiniging & Onderhoud

Zet de ventilator altijd uit en haal de stekker uit het stopcontact voordat u deze schoonmaakt.

Gebruik een zachte droge doek om de externe en interne delen van de ventilator te reinigen. Laat de ventilator niet nat worden. Volg onderstaande stappen om bij de ventilatorbladen te komen:

1. Draai met een schroevendraaier de twee kleine schroeven aan de bovenkant achteraan de ventilator los. Ze bevinden zich direct onder elk uiteinde van de handgreep.

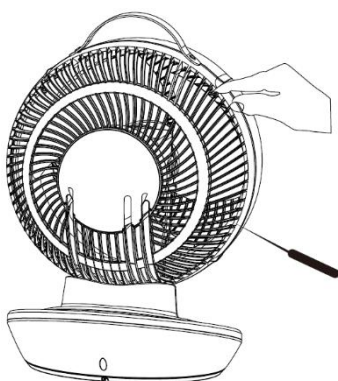

2. Druk de twee lipjes links en rechts van de schroeven in en trek ze weg. Aan de voorkant van de ventilatorbladen bevindt zich een vergrendelingskap - draai de kap met de klok mee los om de ventilatorbladen te verwijderen.

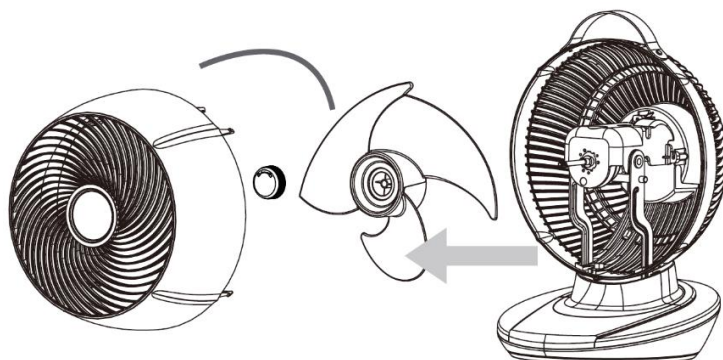

3. Maak de ventilatorbladen en het interne deel van de ventilator schoon met een zachte droge doek. Ga in omgekeerde volgorde te werk om de ventilator weer in elkaar te zetten. Zorg ervoor dat de vergrendelingskap goed vastzit.

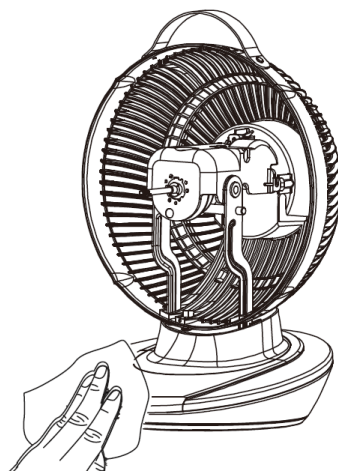

De batterij van de afstandsbediening vervangen

Als de afstandsbediening niet werkt terwijl u zich in de buurt van de ventilator bevindt, moet u de batterij vervangen. De batterij is een CR2025 en kan worden vervangen volgens de stappen in het onderstaande schema.

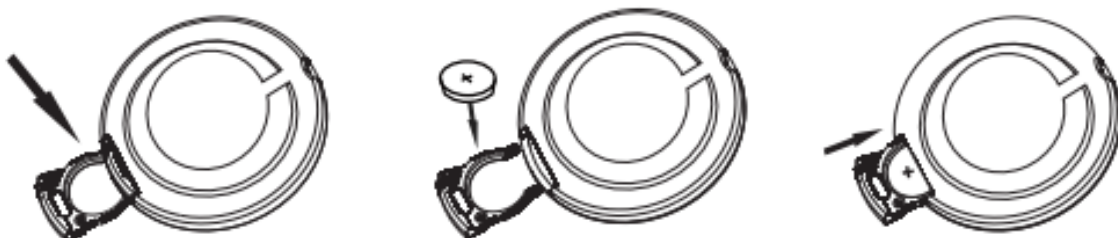

Opslag

Gebruik bij het opbergen van de ventilator het kabelcompartiment aan de achterkant van de ventilator om het netsnoer op te bergen. Het deksel van het kabelcompartiment kan eerst moeilijk te verwijderen zijn - gebruik de kleine hendel bovenaan om het van de ventilator te verwijderen.

Wij raden aan de ventilator in een plastic zak of originele doos te bewaren om hem tegen stof te beschermen.

Vergeet niet dat de ventilator ook in de winter kan worden gebruikt om de warme lucht in een kamer beter te verdelen.

Probleemoplossing

Probleem	Oorzaak	Oplossing
Het scherm geeft '00' of '99' weer	Er is een probleem met het circuit	Gelieve Meaco te contacteren
De ventilator draait niet	De MPCB moet opnieuw worden ingesteld.	Haal de stekker van de ventilator gedurende 40 minuten uit het stopcontact
Verhoogd lawaainiveau	De ventilatorbladen zijn vuil	Reinig de ventilatorbladen (zie pagina 7)
	De ventilatorbladen of de ventilatormotor zitten los	Draai de vergrendelingskap vast (zie pagina 7)
	Er is een defect aan de ventilatormotor	Gelieve Meaco te contacteren
De motor is hoorbaar op de lagere ventilatorsnelheden	Aangezien de ventilator zo stil is, wordt verwacht dat u de motor hoort bij de lagere ventilatorsnelheden. Naarmate de ventilatorsnelheid toeneemt, zal het geluid van de motor afnemen	Dit is geen fout en is normaal
De ventilator start niet	The fan is in standby mode	Press the power button again
De ventilator maakt een klikgeluid	De ventilator moet gesmeerd worden	Laat de ventilator 4 uur op de hoogste snelheid draaien
De afstandsbediening werkt niet	De batterij moet vervangen worden	Vervang de batterij (zie pagina 8)
	De afstandsbediening wordt gebruikt op meer dan 3m afstand van de ventilator	Gebruik de afstandsbediening dichterbij de ventilator en zorg ervoor dat deze rechtstreeks op de ventilatorbasis is gericht
Er verschijnt 'h' op het scherm	'h' staat voor uren en is te zien op het scherm wanneer de timer wordt ingesteld.	Druk op de timer knop totdat '00' op het scherm verschijnt - hierdoor wordt de timer verwijderd.

Garantie & Klantendienst

Er zit twee jaar fabrieksgarantie op uw luchtcirculator vanaf de datum van aankoop. Registreer uw aankoop op <https://eu.meaco.com/pages/registrieren-garantie>. Door te registreren kunnen wij u op de hoogte houden van belangrijke ontwikkelingen met betrekking tot uw product.

Binnen de fabrieksgarantie van twee jaar worden alle fabricagefouten gratis hersteld.

Het volgende is van toepassing:

1. Reparaties of vervanging van onderdelen tijdens de garantieperiode leiden niet tot verlenging van de garantieperiode.
2. De garantie vervalt als er wijzigingen zijn aangebracht, niet originele onderdelen zijn gemonteerd of als de luchtontvochtiger door een derde partij is gerepareerd.
3. Onderdelen die onderhevig zijn aan normale slijtage vallen niet onder de garantie.
4. De garantie is alleen geldig op vertoon van de originele, ongewijzigde en van een datum voorziene aankoopbon.
5. De garantie dekt geen schade veroorzaakt door handelingen die afwijken van de handelingen zoals beschreven in de gebruikershandleiding of door verwaarlozing.
6. De garantie geldt niet voor gebreken veroorzaakt door vuil of door producten van derden.
7. De garantie dekt geen accidentele schade.
8. Alle vorderingen tot schadevergoeding, met inbegrip van gevolgschade, worden niet in behandeling genomen.
9. Bij gebruik van een schakelapparaat van derden dat de luchtontvochtiger via het lichtnet in- of uitschakelt, vervalt de garantie.

De volledige lijst van de garantievoorzwaarden vindt u op: <https://eu.meaco.com/pages/allgemeine-geschäftsbedingungen>.

Om onnodige kosten te voorkomen raden wij u aan altijd eerst de gebruiksaanwijzing zorgvuldig te lezen. Biedt dit geen oplossing, bel Meaco en wij helpen u graag verder.

Deze luchtcirculator is ingevoerd in de EU door:

*Meaco DE GmbH, Alderstrasse 34
90403, Nuremberg. Duitsland*

*Telefoonnummer: +49 0911 88080553
E-mailadres: kundendienst@meaco.com
Website: eu.meaco.com*

Noteer hier, voor toekomstig gebruik, uw aankoopdatum en waar u de luchtcirculator heeft gekocht:

Aankoopdatum:

Gekocht bij eu.meaco.com (zo niet, dan graag de naam van de leverancier hieronder vermelden).

Leverancier:

Mocht uw luchtcirculator op enig moment een storing vertonen, neem dan contact met ons op en wij zullen u altijd zo goed mogelijk proberen te helpen. Bewaar de originele doos en verpakking waarin uw apparaat is aangekomen.



De onderstaande markering geeft aan dat dit product niet samen met ander huishoudelijk afval in de EU mag worden weggegooid. Om mogelijke schade aan het milieu of de volksgezondheid door ongecontroleerde afvalverwijdering te voorkomen, moet u het op verantwoorde wijze recyclen om duurzaam hergebruik van materiaalbronnen te bevorderen. Om uw gebruikte apparaat in te leveren, gebruikt u de retour- en inzamelsystemen of neemt u contact op met de winkelier waar het product is gekocht. Zij kunnen dit product innemen voor een milieuveilige recycling.

