

**USER
MANUAL**

PUQ[®] **PRESS**

MODEL

Mini

Q1

Q2

1-210-0074-4



www.puqpress.com/manuals

⚠ WARNING

For more information see the extended manual online about safe installation and operation.



EN	User manual	8
NL	Gebruikshandleiding	20
KO	사용자 설명서	33
DE	Bedienungsanleitung	44
FR	Manuel utilisateur	57
ES	Manual de usuario	70
PT	Manual do utilizador	83
IT	Manuale d'uso	96
PL	Instrukcja obsługi	109
EL	Εγχειρίδιο χρήστη	122
RU	Руководство пользователя	135
JA	ユーザーマニュアル	148
ZH	用户手册	160
AR	مردخت سمرلا لىلد	179

EN Original manual

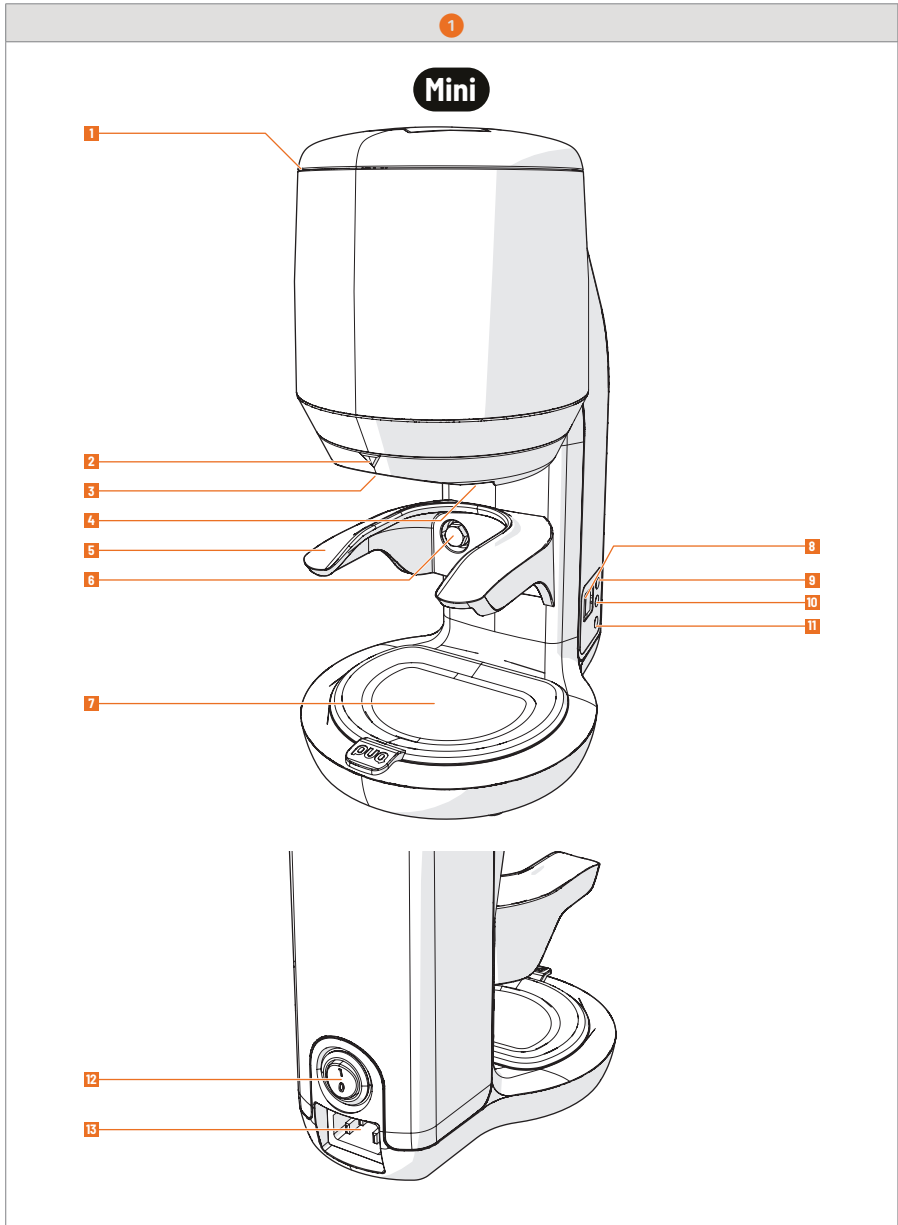

2

Q1

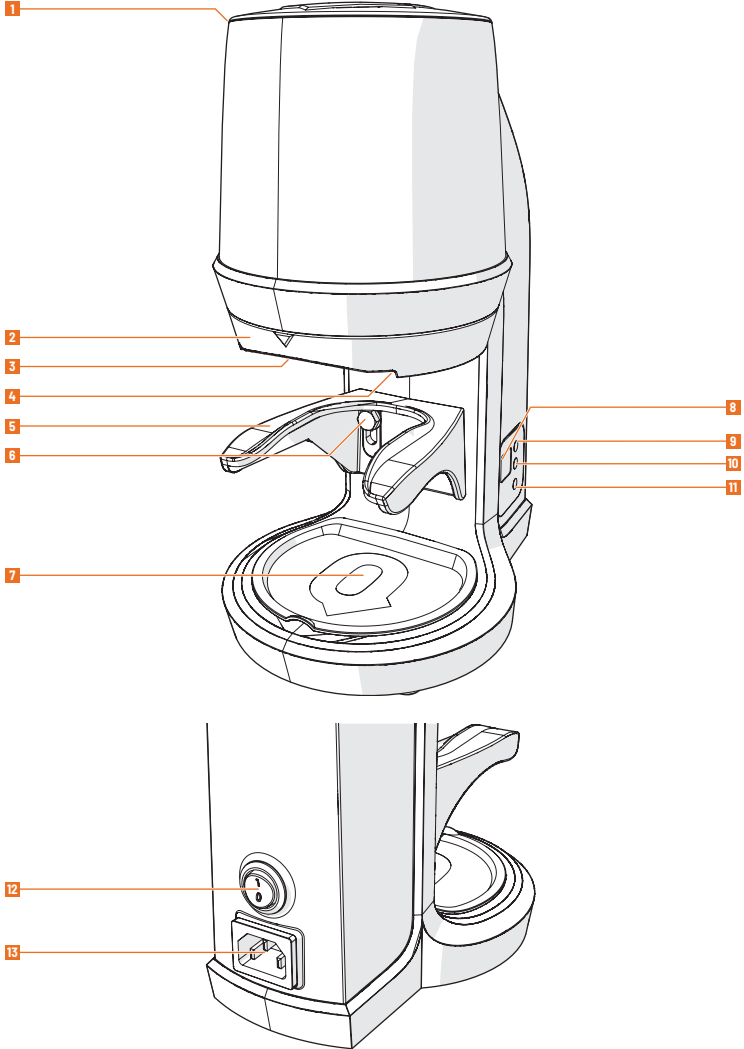

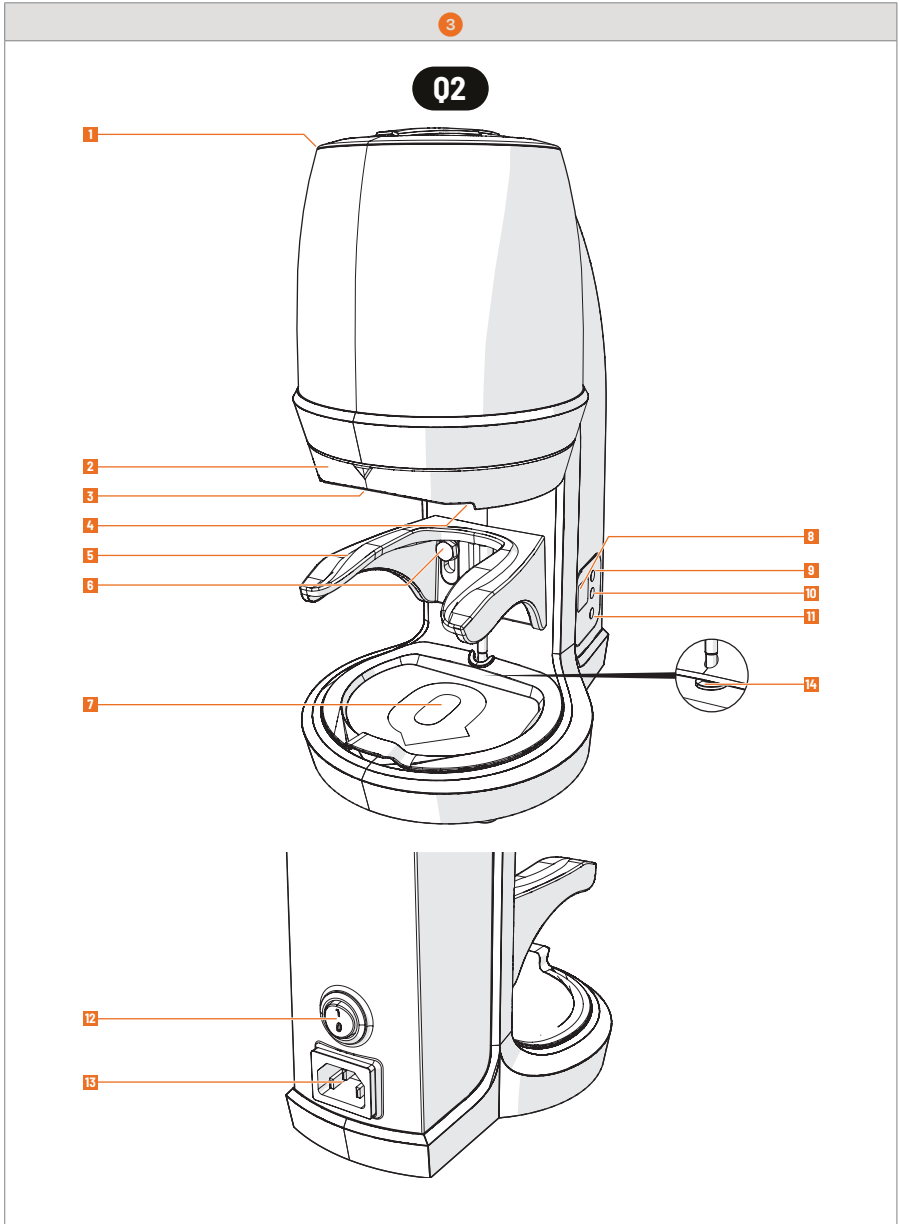

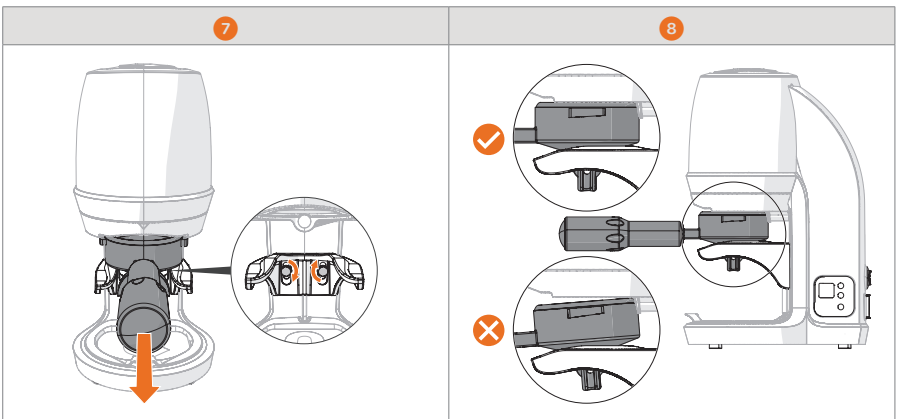
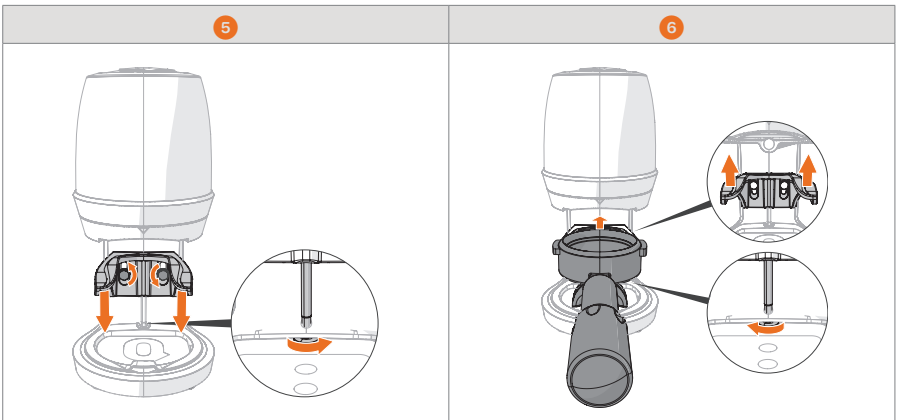
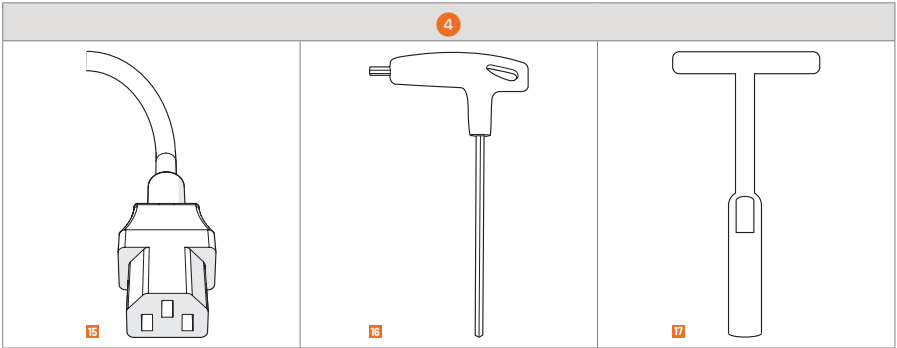

9

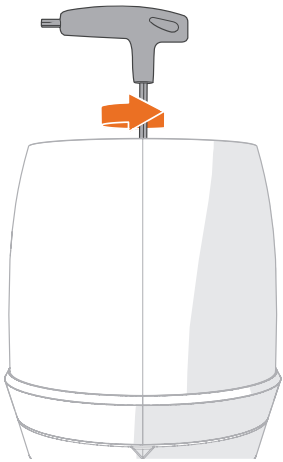

10

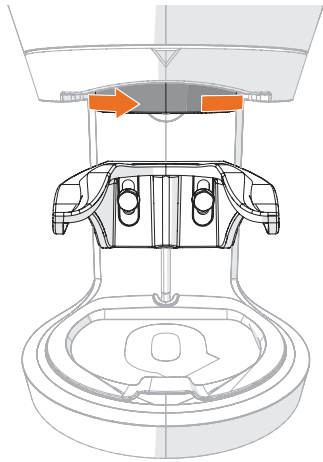

11

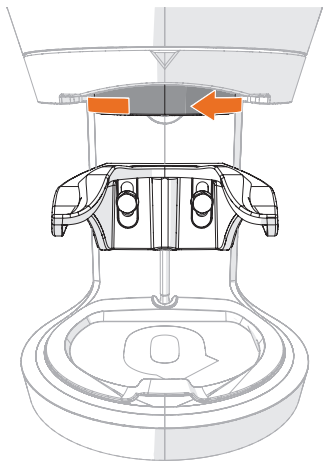

12

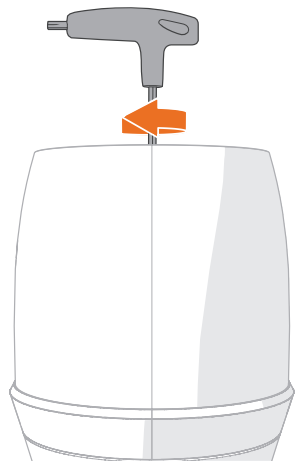

TABLE OF CONTENT

1 Safety	8
1.1 Safety instructions	8
1.2 Personnel requirements	10
1.3 Explanation of the symbols on the product and packaging	10
2 Introduction	11
2.1 Used symbols in this manual	11
2.2 Warranty	11
2.3 Disclaimer	11
3 Product description	12
3.1 Intended use	12
3.2 Specifications	12
3.3 Main parts	13
4 Installation	13
4.1 Preparation	13
4.2 Adjusting the port-a-filter clamp	13
4.3 Switching on the PUQpress	14
5 Operation	14
5.1 Preparation	14
5.2 Using the PUQpress	14
5.3 Adjusting the tamping force	15
5.4 Selecting the tamping mode	15
5.5 Checking the tamping cycle count	15
5.6 Checking the cleaning cycle count	15
5.7 Switching off the PUQpress	15
6 Maintenance	16
6.1 Preparation	16
6.2 Cleaning	16
6.3 Storing	17
6.4 Maintaining	17
7 Troubleshooting	18
8 Disposal	19

DEAR COFFEE ENTHUSIAST,

First off, we would like to congratulate you with your very own PUQpress and thank you for showing confidence in our product.

The PUQpress is a fully automatic tamper, developed by people with a passion for perfect coffee and elegant technology.

Our specialists have spent all their knowledge and devotion in developing the ultimate tool to standardise the tamping pressure, a crucial parameter for a perfect cup of coffee.

Please read this manual closely so you and your customers will enjoy the PUQpress to the fullest and store the manual away safely after reading. If anything remains unclear, please feel free to contact your authorized dealer or contact us directly.

We wish you all the fun and perfection with your new PUQpress!

Greetings from Amsterdam,
Barista Technology B.V.

1 SAFETY

1.1 Safety instructions

WARNING

- Ensure you have fully read and understood the instructions in this document before you install or use the PUQpress. Keep this document for future reference.

- Only use the PUQpress as described in this document.
- This appliance can be used by children aged from 8 years and above and persons with reduced physical, sensory or mental capabilities or lack of experience and knowledge if they have been given supervision or instruction concerning use of the appliance in a safe way and understand the hazards involved.
- Never let children play with the PUQpress. Not doing so may result in the PUQpress getting damaged.
- Cleaning and user maintenance shall not be made by children without supervision.
- Never immerse cables, plugs or the PUQpress itself into water or other liquids to avoid electric shock, or injury.
- Always switch off the PUQpress before performing maintenance or cleaning on the PUQpress to avoid electric shock, or injury.
- Always remove the plug from the outlet before performing maintenance or cleaning on the PUQpress to avoid electric shock, or injury.
- Always unplug the PUQpress from the power source and other equipment if problems occur to avoid electric shock, or injury.
- Never use the PUQpress if the PUQpress, cable or plug is damaged. Any required repairs may only be conducted by authorized service personnel. For this reason, please contact a customer

service repair facility or your dealer. Using the PUQpress if the PUQpress, cable or plug is damaged may result in electric shock, or injury.

CAUTION

- Always adjust the lower clamp before use. Not doing so results in exposure of dangerous moving parts.
- Never insert your hand (or other limbs) in between the PUQpress base and lower clamp. Risk to pinch.
- Never make any modifications or alterations to the PUQpress. The manufacturer holds no liability for damages resulting from failure to observe these instructions.
- Never drop the PUQpress and avoid bumping. Not doing so results in the PUQpress getting damaged.
- Never unplug the PUQpress by pulling the cable. Always grasp the plug and pull.
- Always place the PUQpress on a level, vibration-free surface.
- Never operate the PUQpress in moist or wet conditions.
- Make sure the port-a-filter (group handle) does not wiggle after adjusting.
- Make sure not to use a damp/wet cloth to clean the tamper base. Grounded coffee will stick to the tamper base.
- Never install the PUQpress in an area where a water jet can be used.
- Never clean the PUQpress with a jet of water or a steam cleaner.

1.2 Personnel requirements

The user of this PUQpress does not need special requirements. Ensure you have fully read and understood the instructions in this document before you install or use the PUQpress. Keep this document for future reference.

1.3 Explanation of the symbols on the product and packaging

	<p>Electronic equipment needs to bear the CE mark in order to be marketed in the EU. CE marking shows that a product is assessed before being placed on the market and that it meets EU safety, health and environmental protection requirements. CE marking is also sometimes accepted as a means of compliance with type-approval requirements; for example, electronic components that require type-approval and also CE marking for electromagnetic compatibility (EMC) or low-voltage equipment.</p>
	<p>Indication that the PUQpress is an Electrical class I product, with provided means for the connection of conductive parts (which are not live parts) to the protective (earthing) conductor in the fixed wiring in such a way that these parts cannot become live in the event of a failure of the basic insulation.</p>
	<p>Indication that the PUQpress is fragile.</p>

	<p>Indication that the PUQpress must be kept dry.</p>
	<p>Indication that the PUQpress must be handled with care.</p>
	<p>Indication that the packaging of the PUQpress must be handled this way up.</p>
	<p>Read the manual before use.</p>
	<p>Indication to explain that the PUQpress is NSF certified.</p>
	<p>Indication to explain that the PUQpress is EAC certified.</p>
	<p>Indication to explain that the PUQpress is NOM certified.</p>
	<p>Indication to explain that the PUQpress is cETLus Intertek certified.</p>
	<p>Indication to explain that the PUQpress is ETL Intertek certified.</p>
	<p>Indication to explain that the PUQpress is PSE certified.</p>
	<p>Indication to explain that the PUQpress is KC certified.</p>
	<p>Indication to explain that the PUQpress needs to be collected separately when disposed. Do not throw in the trash bin.</p>
	<p>Indication to explain that the packaging can be recycled.</p>

2 INTRODUCTION

2.1 Used symbols in this manual

WARNING

WARNING indicates a hazardous situation which, if not avoided, could result in death or serious injury.

CAUTION

CAUTION indicates a hazardous situation which, if not avoided, could result in minor or moderate injury. CAUTION is also used to address practices not related to physical injury.

NOTICE

NOTICE indicates useful information.

2.2 Warranty

- The warranty period is 2 years from the date of purchase. Refer to the chapter 'Specifications' on the amount of tamping cycles covered by the warranty.
- The warranty covers all damages that can be attributed to inferior materials or defective workmanship. The corresponding PUQpress will be repaired or replaced free-of-charge, with the exception of transport or freight charges. Proper transport is the responsibility of the customer, so please

try to avoid damages during a product return by correctly packing the PUQpress. Use the original packaging to return the PUQpress.

- This warranty does not cover damages which have occurred through:
 - improper usage,
 - improper maintenance,
 - lack of servicing,
 - usage for purposes other than those intended,
 - incorrect installation,
 - breakage,
 - natural wear or for reasons beyond our sphere of influence.
- In order to maintain the warranty, only original spare parts and accessory parts may be used.
- The manufacturer is in no way liable for consecutive or secondary damages.
- The warranty does not cover costs resulting from repairs conducted by non-authorized personnel.

2.3 Disclaimer

Copyright © 2020 Barista Technology B.V. All rights reserved. No part of this publication may be reproduced or transmitted in any form or by any means without the prior written permission of Barista Technology B.V. The information in this publication is proprietary to Barista Technology B.V.

3 PRODUCT DESCRIPTION

3.1 Intended use

The PUQpress is intended as a fully automatic coffee tamper.

Grounded coffee can be tampered with an adjustable force.

These appliances are intended to be used for commercial applications, for example in kitchens of restaurants, canteens, hospitals

and in commercial enterprises such as bakeries, butcheries, etc., but not for continuous mass production of food.

The PUQpress is intended for indoor use only.

Any modification of the PUQpress may have consequences for safety, warranty and proper functioning.

3.2 Specifications

Model	Mini	Q1	Q2
Voltage	100 - 240 VAC		
Frequency	50 - 60 Hz		
Power	76 W		
Dimensions	136 x 186 x 273 mm 5.4 x 7.3 x 10.7 inch	141 x 195 x 286 mm 5.6 x 7.7 x 11.3 inch	141 x 194 x 291 mm 5.6 x 7.6 x 11.5 inch
Weight	3.4 kg 7.5 lbs	3.5 kg 7.7 lbs	3.7 kg 8.2 lbs
Tamping pressure	10 - 30 kg 22 - 66 lbs	10 - 30 kg 22 - 66 lbs	5 - 30 kg 11 - 66 lbs
Operating temperature	0 °C - 70 °C 32 °F - 158 °F		
Storing temperature	-40 °C - 85 °C -40 °F - 185 °F		
Maximum inclination	0.5°		
Tamping cycle	1.5 seconds		
Tamper shape	Flat bottom		
Warranty	2 years		
Tamping cycles within the warranty	75,000 cycles	200,000 cycles	Unlimited cycles
Serial number	See tag plate on the bottom of the PUQpress		
Year built	See tag plate on the bottom of the PUQpress		
Tamper diameter	See tag plate on the bottom of the PUQpress		

3.3 Main parts

See **1** for an overview of the main parts of the **Mini**.

See **2** for an overview of the main parts of the **Q1**.

See **3** for an overview of the main parts of the **Q2**.

See **4** for an overview of the main parts of the **Mini/Q1/Q2**.

1. Tamper base bolt
2. Upper clamp
3. Tamper base
4. Contactless sensor
5. Lower clamp
6. Lower clamp bolts
7. Ground coffee basket
8. Display
9. Up button
10. Down button
11. Set button
12. On/off switch
13. Power cable port
14. Adjustment wheel
15. Power cable
16. T-wrench (10 mm)
17. Allen key (4 mm)

4 INSTALLATION

You have received your PUQpress in operating condition. Now you only need to adjust the port-a-filter and switch on the PUQpress. Refer to the chapter 'Safety instructions' for more information.

4.1 Preparation

4.1.1 Checking the contents

Check that all parts are present and that no damage is visible on the parts. If parts are missing or damaged, contact your dealer or your authorised customer service centre.

4.1.2 Tools and materials

Required tools and materials

- Port-a-filter (group handle)

Provided tools and materials

- T-wrench

4.2 Adjusting the port-a-filter clamp

The PUQpress is designed so that all different port-a-filters from various espresso machines fit into the clamp for even and level tamping.

CAUTION

Always adjust the lower clamp before use. Not doing so results in exposure of dangerous moving parts.

NOTICE

Make sure to adjust the lower clamp before use. Not doing so can result in uneven and unlevelled tamping.

1. Slightly loosen the bolts of the lower clamp. Use the provided T-wrench. **5**
2. **Mini/Q1:** Pull down the lower clamp. **5**
Q2: Rotate the adjustment wheel

counter-clockwise to move the lower clamp down. **5**

3. Insert the port-a-filter between the upper and lower clamp. **6**
4. **Mini/Q1:** Move up the lower clamp. **6**
Q2: Rotate the adjustment wheel clockwise to move the lower clamp up. **6**
5. Slightly fasten the bolts of the lower clamp. Use the provided T-wrench.

NOTICE

Make sure not to fasten the bolts entirely.

6. Remove the port-a-filter. **7**
7. Fasten the bolts of the lower clamp with the T-wrench. **7**
8. Insert the port-a-filter between the upper and lower clamp and check if the port-a-filter slides in easily.
9. If the port-a-filter slides in too easily, start again at step 2..

CAUTION

Make sure the port-a-filter does not wiggle after adjusting. **8**

4.3 Switching on the PUQpress

WARNING

Never use the PUQpress if the PUQpress, cable or plug is damaged. Any required repairs may only be conducted by authorized service personnel. For this reason, please contact a customer service repair facility or

your dealer. Using the PUQpress if the PUQpress, cable or plug is damaged may result in electric shock, or injury.

1. Plug the power cable into the PUQpress.
2. Plug the other side of the power cable into a socket and/or (wall) outlet.
3. Switch on the PUQpress by setting the **on/off switch** to I.

5 OPERATION

Your PUQpress is now in operating condition. Now you only need to use PUQpress and adjust the settings to create perfect coffee! Refer to the chapter 'Safety instructions' for more information.

5.1 Preparation

5.1.1 Tools and materials

Required tools and materials

- Port-a-filter (group handle) with grounded coffee

5.2 Using the PUQpress

1. Level the grounded coffee in the port-a-filter.
2. Insert the port-a-filter between the upper and lower clamp.
3. The PUQpress automatically starts tamping the coffee. The contactless sensor detects the metal port-a-filter.
4. Wait until the PUQpress has tamped the coffee.

- Remove the port-a-filter after a full cycle of approximately 1.5 seconds.

5.3 Adjusting the tamping force

Adjust the tamping force by using the display and the buttons.

- Press the **up button** to increase the force.
- Press the **down button** to decrease the force.

NOTICE

The force is displayed in kilograms (kg) or pounds (lbs).

5.4 Selecting the tamping mode

- Press and hold the **set button** for 5 seconds.
- Use the **up** and **down button** to adjust the setting.
- Choose between the following settings:

Mini/Q1		
Code	Setting	Explanation
P0	SPEEDY	Normal tamping speed 1.5 seconds
P1	PRECISE	Slow retraction of the tamper base
P2	SINGLE	Single tamp

Q2		
Code	Setting	Explanation
P0	SPEEDY	Normal tamping speed 1.5 seconds

P1	PRECISE	Slow retraction of the tamper base
P2	SOFT	Slow retraction of the tamper base, lower tamping force (5 - 15 kg)
P3	HULK	Triple tamp
P4	SINGLE	Single tamp

- Press the **set button** to confirm the setting.

5.5 Checking the tamping cycle count

- When the PUQpress is not in use, press and hold the **up** and **down button** for 3 seconds.
- The display flashes a number for 5 seconds. Multiply this number by 5,000 to get the tamping cycle count.

5.6 Checking the cleaning cycle count

- Press the **set button**.
- Press and hold the **up** and **down button** for 3 seconds when the PUQpress is in clean modus.
- The display flashes a number for 5 seconds. Multiply this number by 20 to get the cleaning cycle count.

5.7 Switching off the PUQpress

- Switch off the PUQpress by setting the **on/off switch** to 0.
- Unplug the power cable out of the socket and/or (wall) outlet.
- Unplug the power cable out of the PUQpress.

6 MAINTENANCE

Your PUQpress is now in use. Now you only need to maintain the PUQpress to keep creating the perfect coffee! Refer to the chapter 'Safety instructions' for more information.

6.1 Preparation

6.1.1 Tools and materials

Required tools and materials

- Allen key

Provided tools and materials

- Brush
- Damp cloth
- Dry cloth

6.2 Cleaning

Clean the housing of the PUQpress with a damp cloth.

Refer to the table for an overview of the cleaning intervals.

NOTICE

Make sure to clean the parts of the PUQpress following the cleaning intervals. Not doing so may result in parts of the PUQpress getting damaged.

Part	Cleaning method	Cleaning interval
Tamper base (bottom)	Dry cloth	Daily

Tamper base (whole)	Dry cloth	Weekly
Upper clamp cavity (when tamper base is removed)	Dry cloth	Weekly
Contactless sensor	Brush	Daily

6.2.1 Cleaning the tamper base

Clean the tamper base regularly:

1. Press the **set button**. The tamper base moves down in the cleaning position.
2. Remove the lid of the PUQpress.
3. Unscrew the tamper base bolt by turning the Allen key counter-clockwise. **9**
4. Remove the bolt.
5. Unscrew the tamper base by turning it counter-clockwise. **10**
6. Clean the tamper base using a brush or dry cloth.

CAUTION

Make sure not to use a damp/wet cloth to clean the tamper base. Grounded coffee will stick to the tamper base.

7. Screw the tamper base back by turning it clockwise. **11**
8. Place the bolt.
9. Screw the bolt back by turning the Allen key clockwise. **12**
10. Place the lid of the PUQpress.
11. Press the **set button** again. The tamper base moves upwards to the original position.

6.3 Storing

Store the PUQpress indoors in a dry and secure location, out of reach of children.

6.4 Maintaining

6.4.1 Servicing

Any required repairs may only be conducted by authorized specialist personnel. For this reason, please contact a customer service repair facility or your dealer. Refer to the safety instructions in chapter 'Safety instructions'.

It is advised to conduct all maintenance and repairs by a customer service centre or your dealer.

If you have a new espresso machine with a different tamper diameter, please contact your local dealer. They can provide a new tamping base and upper clamp and interchange these parts.

There are two types of upper clamps available. Which clamp you should use

depends on the diameter range of the tamper base:

- Upper clamp 1: 53 – 55 mm
- Upper clamp 2: 56 – 59 mm

If the filter basket diameter of your new espresso machine falls within the other range as the one your PUQpress is suitable for, both the upper clamp and the tamper base need to be changed. If it falls within the same range, only the tamper base needs to be changed.

6.4.2 Ordering spare parts

Spare parts can be ordered from your customer service centre or your local dealer.

To ensure quick and correct processing of your order, the following information is essential:

- Serial number
- Description of the part to be replaced.
Use the same name as the part is specified as in chapter 'Main parts'.

7 TROUBLESHOOTING

Problem	Cause(s)	Solution(s)
Ground coffee sticks to the tamper base.	The tamper base is greasy or dirty.	Clean the tamper base.
	The tamper base is wet.	Dry the tamper base.
The PUQpress does not start, the display does not work.	The power cable is not inserted in the PUQpress.	Plug the power cable into the PUQpress.
	The power cable is not plugged into the socket and/or (wall) outlet.	Plug the power cable into the socket and/or (wall) outlet
	The power cable is not correctly plugged into the socket and/or (wall) outlet.	Unplug the power cable and correctly plug the power cable into the socket and/or (wall) outlet.
	The socket and/or (wall) outlet is not functioning.	Unplug the power cable and try another socket and/or (wall) outlet.
Tamping does not start while the clean modus is working properly.	The sensor does not detect a port-a-filter because the port-a-filter is not inserted completely.	Re-adjust the port-a-filter clamp.
The tamped coffee is not levelled after tamping.	The coffee grounds are not levelled before using the PUQpress.	Level the ground coffee in the port-a-filter before tamping.
	The port-a-filter does not fit snug/wiggles during tamping.	Re-adjust the lower clamp.
Tamping does not start while the PUQpress is on and the display is working.	The contactless sensor is faulty.	Contact the dealer to replace the contactless sensor.
The drive unit makes weird noises.	The drive unit (e-motor and gears) is worn out.	Contact the dealer to replace the drive unit. Specify the amount of tamping cycles the drive unit has performed. This informs the dealer whether the replacement of the drive unit is covered by the warranty or if the replacement is maintenance.

In case of other malfunctions or continued faults, please contact your dealer or your authorised customer service centre.

8 DISPOSAL

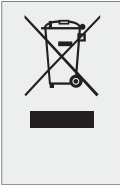

This symbol indicates that the PUQpress should not be thrown away with other household waste throughout the EU. To prevent possible harm to the environment or human health by uncontrolled waste disposal, you are responsible for recycling it so that it can promote the sustainable reuse of raw materials. To return your used PUQpress, you can use the regular return and collection systems or contact the dealer where the PUQpress was purchased. They can recycle the PUQpress for the environment.

Dispose of the PUQpress following the locally applicable regulations or return the PUQpress to your dealer. Use the original packaging to return the PUQpress.

INHOUDSOPGAVE

1 Veiligheid	21
1.1 Veiligheidsinstructies	21
1.2 Personeelsvereisten	22
1.3 Verklaring van de symbolen op het product en de verpakking	22
2 Inleiding	23
2.1 Gebruikte symbolen in deze handleiding	23
2.2 Garantie	23
2.3 Disclaimer	24
3 Productbeschrijving	24
3.1 Bedoeld gebruik	24
3.2 Specificaties	24
3.3 Belangrijkste onderdelen	25
4 Installatie	25
4.1 Voorbereiding	26
4.2 Afstellen van de portafilter-inklemming	26
4.3 Inschakelen van de PUQpress	27
5 Gebruik	27
5.1 Voorbereiding	27
5.2 Gebruik van de PUQpress	27
5.3 Instellen van de aandrukkracht	27
5.4 Aanstampmodus selecteren	28
5.5 Controle van het aantal aanstampcycli	28
5.6 Controle van het aantal reinigingscycli	28
5.7 Uitschakelen van de PUQpress	28
6 Onderhoud	28
6.1 Voorbereiding	29
6.2 Reiniging	29
6.3 Opslag	30

6.4 Onderhoud	30
7 Problemen oplossen	31
8 Afvalverwijdering	32

BESTE KOFFIELIEFHEBBER,

Ten eerste willen we u feliciteren met uw eigen PUQpress en u bedanken voor uw vertrouwen in ons product.

De PUQpress is een volautomatische koffie-tamper, ontwikkeld door mensen met een passie voor perfecte koffie en stijlvolle technologie.

Onze specialisten hebben al hun kennis en toewijding gestopt in de ontwikkeling van de ultieme tool voor de normalisatie van de aanstampdruk, een cruciale parameter voor een perfect kopje koffie.

Lees deze handleiding zorgvuldig, opdat u en uw klanten met volle teugen kunnen genieten van de PUQpress. Berg deze handleiding goed op na het lezen ervan. Als er iets onduidelijk is, neem dan gerust contact op met uw geautoriseerde dealer of neem direct contact met ons op.

Wij wensen u veel plezier en perfectie met uw nieuwe PUQpress!

Met vriendelijke groeten uit Amsterdam,
Barista Technology B.V.

1 VEILIGHEID

1.1 Veiligheidsinstructies

WAARSCHUWING

- Zorg ervoor dat u de instructies in dit document volledig gelezen en begrepen heeft voordat u de PUQpress installeert of gebruikt. Bewaar dit document voor toekomstig gebruik.
- Gebruik de PUQpress uitsluitend zoals beschreven in dit document.
- Dit apparaat kan worden gebruikt door kinderen van 8 jaar en ouder en personen met verminderde fysieke, sensorische of mentale vermogens of gebrek aan ervaring en kennis, mits ze onder toezicht staan of instructies hebben gekregen over het veilige gebruik van het apparaat en de gevaren begrijpen.
- Laat kinderen nooit met de PUQpress spelen. Anders kan de PUQpress beschadigd raken.
- Reiniging en gebruikersonderhoud mogen niet zonder toezicht door kinderen worden uitgevoerd.
- Dompel kabels, stekkers of de PUQpress zelf, nooit onder in water of andere vloeistoffen om een elektrische schok of letsel te voorkomen.
- Om een elektrische schok of letsel te voorkomen, moet u de PUQpress altijd uitschakelen voordat u het apparaat gaat schoonmaken of onderhoud gaat

uitvoeren.

- Om een elektrische schok of letsel te voorkomen, moet u de stekker altijd uit het stopcontact halen voordat u het apparaat gaat schoonmaken of onderhoud gaat uitvoeren.
- Om een elektrische schok of letsel te voorkomen, moet u de PUQpress altijd loskoppelen van het lichtnet en andere apparatuur als er zich problemen voordoen.
- Gebruik de PUQpress nooit als het netsnoer en/of de stekker van de PUQpress beschadigd is/zijn. Eventuele noodzakelijke reparaties mogen uitsluitend worden uitgevoerd door geautoriseerd onderhoudspersoneel. Neem hiertoe contact op met onze klantenservice of met uw dealer. Als het netsnoer en/of de stekker van de PUQpress beschadigd is/zijn, mag u de PUQpress niet gebruiken aangezien dit een elektrische schok of letsel tot gevolg kan hebben.

VOORZICHTIG

- Stel voor gebruik altijd de onderste inklemming af. Anders leidt dit tot blootstelling aan gevaarlijke bewegende onderdelen.
- Steek nooit uw hand (of andere ledematen) tussen de PUQpress-basis en de onderste inklemming. Risico op beknelling.
- Modificeer of verander de PUQpress

nooit. De fabrikant is niet aansprakelijk voor schade als gevolg van het niet naleven van deze instructies.

- Laat de PUQpress nooit vallen en voorkom stoten. Anders kan de PUQpress beschadigd raken.
- Koppel de PUQpress nooit los van het lichtnet door aan het netsnoer te trekken. Trek altijd aan de stekker.
- Plaats de PUQpress altijd op een vlakke, trillingsvrije ondergrond.
- Gebruik de PUQpress nooit in vochtige of natte omstandigheden.
- Zorg ervoor dat de portafilter (groepsgreep) niet wiebelt na het afstellen.
- Zorg ervoor dat u geen vochtige/natte doek gebruikt om de tamperbasis schoon te maken. De gemalen koffie blijft anders aan de tamperbasis plakken.
- Installeer de PUQpress nooit op een plek in de buurt van stromend water.
- Maak de PUQpress nooit schoon met een waterstraal of stoomreiniger.

1.2 Personeelsvereisten

Aan de gebruiker van deze PUQpress worden geen bijzondere eisen gesteld. Zorg ervoor dat u de instructies in dit document volledig gelezen en begrepen heeft voordat u de PUQpress installeert of gebruikt. Bewaar dit document voor toekomstig gebruik.

1.3 Verklaring van de symbolen op het product en de verpakking

	<p>Elektronische apparatuur moet de CE-markering hebben om in de EU op de markt te kunnen worden gebracht. De CE-markering geeft aan dat een product wordt beoordeeld voordat het op de markt wordt gebracht en dat het voldoet aan de EU-eisen inzake veiligheid, gezondheid en milieubescherming. Soms wordt de CE-markering ook aanvaard als een middel om te voldoen aan de typegoedkeuringsvoorschriften, bijvoorbeeld voor elektronische onderdelen die typegoedkeuring vereisen en ook voor elektromagnetische compatibiliteit (EMC) of laagspanningsapparatuur.</p>
	<p>Aanduiding dat de PUQpress een elektrische veiligheidsklasse 1 product is, waarbij de geleidende delen van het apparaat (die niet onder spanning staan) verbonden zijn met de aardgeleider van de vaste bedrading, zodat deze delen niet onder spanning kunnen komen te staan als de basisisolatie defect raakt.</p>
	<p>Aanduiding dat de PUQpress een kwetsbaar apparaat is.</p>
	<p>Aanduiding dat de PUQpress droog moet worden gehouden.</p>
	<p>Aanduiding dat de PUQpress voorzichtig behandeld moet worden.</p>

	Aanduiding welke kant van de verpakking van de PUQpress boven moet worden gehouden.
	Lees voor gebruik de handleiding door.
	Aanduiding dat de PUQpress NSF-gecertificeerd is.
	Aanduiding dat de PUQpress EAC-gecertificeerd is.
	Aanduiding dat de PUQpress NOM-gecertificeerd is.
	Aanduiding dat de PUQpress cETLus Intertek gecertificeerd is.
	Aanduiding dat de PUQpress ETL Intertek gecertificeerd is.
	Aanduiding dat de PUQpress PSE-gecertificeerd is.
	Aanduiding dat de PUQpress KC-gecertificeerd is.
	Aanduiding dat de PUQpress apart moet worden ingezameld wanneer het wordt weggegooid. Niet in de vuilnisbak gooien.
	Aanduiding dat de verpakking gerecycled kan worden.

2 INLEIDING

2.1 Gebruikte symbolen in deze handleiding

WAARSCHUWING

WAARSCHUWING duidt op een gevaarlijke situatie die, als deze niet wordt vermeden, de dood of ernstig letsel tot gevolg kan hebben.

VOORZICHTIG

VOORZICHTIG duidt op een gevaarlijke situatie die, als deze niet wordt vermeden, licht of matig letsel tot gevolg kan hebben. VOORZICHTIG wordt ook gebruikt om u te attenderen op zaken die geen verband houden met lichamelijk letsel.

OPMERKING

OPMERKING duidt op nuttige informatie.

2.2 Garantie

- De garantieperiode bedraagt 2 jaar en gaat in op de datum van aankoop. Zie hoofdstuk 'Specificaties' over het aantal aanstampcycli dat onder de garantie valt.
- De garantie dekt alle schade die kan worden toegeschreven aan materiaal- en fabricagefouten. De betreffende PUQpress wordt gratis gerepareerd of vervangen. De transport- of vrachtkosten komen voor rekening van de klant. De klant is verantwoordelijk

voor het transport. Dus probeer schade tijdens het terugsturen van het product te voorkomen door de PUQpress op de juiste manier te verpakken. Gebruik de originele verpakking om de PUQpress terug te sturen.

- Deze garantie dekt geen schade die is veroorzaakt door:
 - oneigenlijk gebruik,
 - verkeerd onderhoud
 - gebrek aan service,
 - gebruik voor andere doeleinden dan bedoeld,
 - verkeerde installatie,
 - breuk,
 - normale slijtage of redenen die buiten onze invloedssfeer liggen.
- Om de garantie te behouden, mogen er uitsluitend originele reserveonderdelen en accessoires worden gebruikt.
- De fabrikant is op generlei wijze aansprakelijk voor gevolgschade of secundaire schade.
- De garantie dekt geen kosten die het gevolg zijn van reparaties die zijn uitgevoerd door niet-geautoriseerde personen.

3.3 Disclaimer

Copyright © 2020 Barista Technology B.V.

3.2 Specificaties

Model	Mini	Q1	Q2
Voltage	100 – 240 VAC		
Frequentie	50 – 60 Hz		

Alle rechten voorbehouden. Niets uit deze publicatie mag worden gereproduceerd of doorgegeven, in welke vorm of op welke manier dan ook, zonder de voorafgaande schriftelijke toestemming van Barista Technology B.V. De informatie in deze publicatie is eigendom van Barista Technology B.V.

3 PRODUCTBESCHRIJVING

3.1 Bedoeld gebruik

De PUQpress is bedoeld als volautomatische koffie-tamper.

De kracht waarmee de gemalen koffie aangestampd moet worden, kan worden ingesteld.

Deze apparaten zijn bedoeld om te worden gebruikt voor commerciële toepassingen, bijvoorbeeld in keukens van restaurants, kantines, ziekenhuizen en in commerciële ondernemingen zoals bakkerijen, slagerijen, enz. maar niet voor continue massaproductie van voedsel.

De PUQpress is uitsluitend bedoeld voor gebruik binnenshuis.

Elke modificatie van de PUQpress kan gevolgen hebben voor de veiligheid, garantie en goede werking.

Vermogen	76 W		
Afmetingen	136 x 186 x 273 mm 5,4 x 7,3 x 10,7 inch	141 x 195 x 286 mm 5,6 x 7,7 x 11,3 inch	141 x 194 x 291 mm 5,6 x 7,6 x 11,5 inch
Gewicht	3,4 kg 7,5 lbs	3,5 kg 7,7 lbs	3,7 kg 8,2 lbs
Aanstampdruk	10 - 30 kg 22 - 66 lbs	10 - 30 kg 22 - 66 lbs	5 - 30 kg 11 - 66 lbs
Bedrijfstemperatuur	0 °C - 70 °C 32 °F - 158 °F		
Opslagtemperatuur	-40 °C - 85 °C -40 °F - 185 °F		
Maximale neiging	0,5°		
Aanstampcyclus	1,5 seconden		
Vorm stamper	Vlakke onderzijde		
Garantie	2 jaar		
Aanstampcycli binnen de garantie	75.000 cycli	200.000 cycli	Onbeperkt aantal cycli
Serienummer	Zie typeplaatje aan de onderkant van de PUQpress		
Bouwjaar	Zie typeplaatje aan de onderkant van de PUQpress		
Diameter stamper	Zie typeplaatje aan de onderkant van de PUQpress		

3.3 Belangrijkste onderdelen

Zie ❶ voor een overzicht van de belangrijkste onderdelen van de **Mini**.

Zie ❷ voor een overzicht van de belangrijkste onderdelen van de **Q1**.

Zie ❸ voor een overzicht van de belangrijkste onderdelen van de **Q2**.

Zie ❹ voor een overzicht van de belangrijkste onderdelen van de **Mini/Q1/Q2**.

1. Bout tamperbasis
2. Bovenste inklemming
3. Tamperbasis
4. Contactloze sensor
5. Onderste inklemming
6. Bouten onderste inklemming

7. Gemalen koffie houder
8. Display
9. Omhoogknop
10. Omlaagknop
11. Instelknop
12. Aan-/uitschakelaar
13. Netsnoeraansluiting
14. Instelwiel
15. Netsnoer
16. T-sleutel (10 mm)
17. Inbussleutel (4 mm)

4 INSTALLATIE

De PUQpress wordt als kant-en-klaar apparaat geleverd. U hoeft alleen maar de

portafilter af te stellen en de PUQpress aan te zetten. Zie hoofdstuk 'Veiligheidsinstructies' voor meer informatie.

4.1 Voorbereiding

4.1.1 Controleren van de inhoud

Controleer of alle onderdelen aanwezig zijn en of er geen zichtbare schade is op de onderdelen. Als er onderdelen ontbreken of beschadigd zijn, neem dan contact op met uw dealer of met de geautoriseerde klantenservice.

4.1.2 Gereedschappen en materialen

Benodigde gereedschappen en materialen

- Portafilter (groepsgreep)

Meegeleverde gereedschappen en materialen

- T-sleutel

4.2 Afstellen van de portafilter-inklemming

De PUQpress is zo ontworpen dat alle verschillende portafilters van verschillende espressomachines in de inklemming passen voor het gelijkmatig en vlak aanstampen van de koffie.

VOORZICHTIG

Stel voor gebruik altijd de onderste inklemming af. Anders leidt dit tot blootstelling aan gevaarlijke bewegende onderdelen.

OPMERKING

Zorg ervoor dat u de onderste inklemming vóór gebruik afstelt. Anders kan dit

resultaten in oneffen en ongelijkmatig aanstampen.

1. Draai de bouten van de onderste inklemming iets los. Gebruik de meegeleverde T-sleutel. **5**
2. **Mini/Q1:** Trek de onderste inklemming naar beneden. **5**
Q2: draai het instelwiel linksom om de onderste inklemming naar beneden te bewegen. **5**
3. Plaats de portafilter tussen de bovenste en onderste inklemming. **6**
4. **Mini/Q1:** Beweeg de onderste inklemming omhoog. **6**
Q2: Draai het instelwiel rechtsom om de onderste inklemming omhoog te bewegen. **6**
5. Draai de bouten van de onderste inklemming iets vast. Gebruik de meegeleverde T-sleutel.

OPMERKING

Zorg ervoor dat u de bouten niet helemaal vastdraait.

6. Verwijder de portafilter. **7**
7. Zet de bouten van de onderste inklemming vast met de T-sleutel. **7**
8. Plaats de portafilter tussen de bovenste en onderste inklemming en controleer of

de portafilter gemakkelijk naar binnen schuift.

- Als de portafilter te gemakkelijk naar binnen schuift, begin dan opnieuw bij stap 2..

VOORZICHTIG

Zorg ervoor dat de portafilter niet wiebelt na het afstellen. 

4.3 Inschakelen van de PUQpress

WAARSCHUWING

Gebruik de PUQpress nooit als het netsnoer en/of de stekker van de PUQpress beschadigd is/zijn. Eventuele noodzakelijke reparaties mogen uitsluitend worden uitgevoerd door geautoriseerd onderhoudspersoneel. Neem hiertoe contact op met onze klantenservice of met uw dealer. Als het netsnoer en/of de stekker van de PUQpress beschadigd is/zijn, mag u de PUQpress niet gebruiken aangezien dit een elektrische schok of letsel tot gevolg kan hebben.

- Steek de stekker van het netsnoer in de PUQpress.
- Steek de andere stekker van het netsnoer in een stopcontact en/of wandcontactdoos.
- Schakel de PUQpress in door de **aan/uit schakelaar** op I te zetten.

5 GEBRUIK

Uw PUQpress is nu klaar voor gebruik. Nu hoeft u alleen nog maar de instellingen aan te passen en de PUQpress te gebruiken om perfecte koffie te maken! Zie hoofdstuk 'Veiligheidsinstructies' voor meer informatie.

5.1 Voorbereiding

5.1.1 Gereedschappen en materialen

Benodigde gereedschappen en materialen

- Portafilter (groepsgreep) met gemalen koffie

5.2 Gebruik van de PUQpress

- Doe de gemalen koffie in de portafilter en strijk het oppervlak glad.
- Plaats de portafilter tussen de bovenste en onderste inklemming.
- De PUQpress begint automatisch met het aanstampen van de koffie. De contactloze sensor detecteert de metalen portafilter.
- Wacht tot de PUQpress de koffie heeft aangestampt.
- Verwijder de portafilter na een volledige cyclus van ongeveer 1,5 seconde.

5.3 Instellen van de aandrukkracht

Stel de aandrukkracht in met behulp van het display en de knoppen.

- Druk op de **omhoogknop** om de kracht te vergroten.
- Druk op de **omlaagknop** om de kracht te verkleinen.

OPMERKING

De kracht wordt weergegeven in kilogram (kg) of pond (lbs).

5.4 Aanstampmodus selecteren

1. Houd de **instelknop** 5 seconden ingedrukt.
2. Gebruik de **omhoog-** en **omlaagknop** om de instelling aan te passen.
3. Kies uit de volgende instellingen:

Mini/Q1		
Code	Instelling	Toelichting
P0	SPEEDY	Standaard tampersnelheid 1,5 seconden
P1	PRECISE	Langzame terugtrekking van de tamberbasis
P2	SINGLE	Enkelvoudig aanstampen

Q2		
Code	Instelling	Toelichting
P0	SPEEDY	Standaard tampersnelheid 1,5 seconden
P1	PRECISE	Langzame terugtrekking van de tamberbasis
P2	SOFT	Langzame terugtrekking van de tamberbasis, lagere aandrukkracht (5 - 15 kg)
P3	HULK	Drievoudig aanstampen
P4	SINGLE	Enkelvoudig aanstampen

4. Druk op de **instelknop** om de instelling te bevestigen.

5.5 Controle van het aantal aanstampcycli

1. Houd de **omhoog-** en **omlaagknop** 3 seconden ingedrukt als de PUQpress niet in gebruik is.
2. Op het display knippert gedurende 5 seconden een getal. Vermenigvuldig dit getal met 5.000. De uitkomst is het aantal aanstampcycli.

5.6 Controle van het aantal reinigingscycli

1. Druk op de **instelknop**.
2. Houd de **omhoog-** en **omlaagknop** 3 seconden ingedrukt als de PUQpress in de clean-modus staat.
3. Op het display knippert gedurende 5 seconden een getal. Vermenigvuldig dit getal met 20. De uitkomst is het aantal reinigingscycli.

5.7 Uitschakelen van de PUQpress

1. Schakel de PUQpress uit door de **aan-/uitschakelaar** op 0 te zetten.
2. Trek de stekker van het netsnoer uit het stopcontact en/of de wandcontactdoos.
3. Trek de andere stekker van het netsnoer uit de PUQpress.

6 ONDERHOUD

Uw PUQpress is nu in gebruik. Nu hoeft u alleen nog maar de PUQpress te

onderhouden om perfecte koffie te blijven maken! Zie hoofdstuk 'Veiligheidsinstructies' voor meer informatie.

6.1 Voorbereiding

6.1.1 Gereedschappen en materialen

Benodigde gereedschappen en materialen

- Inbussleutel

Meegeleverde gereedschappen en materialen

- Borstel
- Vochtige doek
- Droge doek

6.2 Reiniging

Maak de behuizing van de PUQpress schoon met een vochtige doek.

Zie de tabel voor een overzicht van de reinigingsintervallen.

OPMERKING

Zorg ervoor dat u de onderdelen van de PUQpress schoonmaakt volgens de reinigingsintervallen. Anders kunnen er onderdelen van de PUQpress beschadigd raken.

Onderdeel:	Reinigingsmethode	Reinigingsinterval
Tamperbasis (onderkant)	Droge doek	Elke dag
Tamperbasis (compleet)	Droge doek	Elke week

Holte bovenste inklemming (wanneer tamperbasis verwijderd is)	Droge doek	Elke week
Contactloze sensor	Borstel	Elke dag

6.2.1 Reinigen van de tamperbasis

Maak de tamperbasis regelmatig schoon:

1. Druk op de **instelknop**. De tamperbasis beweegt naar beneden in de reinigungsstand.
2. Verwijder het deksel van de PUQpress.
3. Draai de bout van de tamperbasis los door de inbussleutel linksom te draaien.
9. Verwijder de bout.
5. Schroef de tamperbasis los door deze linksom te draaien. ¹⁰
6. Maak de tamperbasis schoon met een borstel of droge doek.

⚠ VOORZICHTIG

Zorg ervoor dat u geen vochtige/natte doek gebruikt om de tamperbasis schoon te maken. De gemalen koffie blijft anders aan de tamperbasis plakken.

7. Schroef de tamperbasis weer vast door deze rechtsom te draaien. ¹¹
8. Plaats de bout.
9. Schroef de bout weer vast door de inbussleutel rechtsom te draaien. ¹²
10. Breng het deksel van de PUQpress aan.

11. Druk nogmaals op de **instelknop**. De tamperbasis beweegt omhoog naar de oorspronkelijke positie.

6.3 Opslag

U dient de PUQpress op een droge en veilige plek, buiten het bereik van kinderen, binnenshuis op te bergen.

6.4 Onderhoud

6.4.1 Service

Eventuele noodzakelijke reparaties mogen uitsluitend worden uitgevoerd door geautoriseerde vakmensen. Neem hiertoe contact op met onze klantenservice of met uw dealer. Zie de veiligheidsinstructies in hoofdstuk 'Veiligheidsinstructies'. Wij raden u aan om alle onderhouds- en reparatiewerkzaamheden uit te laten voeren door een klantenservicecentrum of uw dealer.

Als u een nieuwe espressomachine heeft met een andere tamper-diameter, neem dan contact op met uw plaatselijke dealer. Deze kan een nieuwe tamperbasis en bovenste inklemming leveren en deze onderdelen wisselen.

Er zijn twee types bovenste inklemmingen verkrijgbaar. Welke inklemming u moet gebruiken, hangt af van het diameterbereik van de tamperbasis:

- Bovenste inklemming 1: 53 – 55 mm
- Bovenste inklemming 2: 56 – 59 mm

Als de diameter van de filterkorf van uw nieuwe espressomachine binnen een ander bereik valt dan waarvoor uw PUQpress geschikt is, dan moeten zowel de bovenste inklemming als de tamperbasis worden vervangen. Als de diameter binnen hetzelfde bereik valt, dan moet alleen de tamperbasis worden vervangen.

6.4.2 Reserveonderdelen bestellen

Reserveonderdelen kunnen worden besteld bij uw klantenservicecentrum of plaatselijke dealer.

Om een snelle en juiste afhandeling van uw bestelling te garanderen, is de volgende informatie essentieel:

- Serienummer
- Beschrijving van het te vervangen onderdeel. Gebruik dezelfde naam zoals het onderdeel in hoofdstuk 'Belangrijkste onderdelen' is gespecificeerd.

7 PROBLEMEN OPLOSSEN

Probleem	Oorzaak/oorzaken	Oplossing(en)
Gemalen koffie blijft aan de tamperbasis plakken.	De tamperbasis is vettig of vuil.	Reinig de tamperbasis.
	De tamperbasis is nat.	Droog de tamperbasis.
De PUQpress start niet, het display werkt niet.	De stekker van het netsnoer is niet in de PUQpress gestoken.	Steek de stekker van het netsnoer in de PUQpress.
	De stekker van het netsnoer zit niet in het stopcontact en/of de wandcontactdoos.	Steek de stekker van het netsnoer in het stopcontact en/of de wandcontactdoos
	De stekker van het netsnoer is niet goed in het stopcontact en/of de wandcontactdoos gestoken.	Koppel het netsnoer los en steek de stekker op de juiste wijze in het stopcontact en/of de wandcontactdoos.
	Het stopcontact en/of de wandcontactdoos werkt/werken niet.	Koppel het netsnoer los en probeer een ander(e) stopcontact/wandcontactdoos.
Het aanstampen start niet terwijl de clean-modus goed werkt.	De sensor detecteert de portafilter niet omdat deze niet volledig ingeschoven is.	Stel de portafilter-inklemming opnieuw af.
De aangestampte koffie is niet vlak na het aanstampen.	De gemalen koffie is niet geëgaliseerd/glad voordat de PUQpress wordt gebruikt.	Strijk het oppervlak van de gemalen koffie in de portafilter glad voor het aanstampen.
	De portafilter past niet goed en/of wiebelt tijdens het aanstampen.	Stel de onderste inklemming opnieuw af.
Het aanstampen start niet terwijl de PUQpress ingeschakeld is en het display werkt.	De contactloze sensor is defect.	Neem contact op met de dealer om de contactloze sensor te vervangen.
De aandrijfeenheid maakt vreemde geluiden.	De aandrijfeenheid (e-motor en tandwielen) is versleten.	Neem contact op met de dealer om de aandrijfeenheid te vervangen. Geef het door de aandrijfeenheid uitgevoerde aantal aanstampcycli door. Zo weet de dealer of het vervangen van de aandrijfeenheid al of niet onder de garantie valt.

Neem in geval van andere defecten of aanhoudende storingen contact op met uw dealer of met de geautoriseerde klantenservice.

8 AFVALVERWIJDERING



Dit symbool geeft aan dat de PUQpress in de hele EU niet met ander huishoudelijk afval weggegooid mag worden. Om mogelijke schade aan het milieu of de menselijke gezondheid te voorkomen door het ongecontroleerd weggooien van afval, bent u verantwoordelijk voor het recyclen om het duurzaam hergebruik van grondstoffen te bevorderen. Voor het retourneren van uw gebruikte PUQpress kunt u gebruikmaken van de reguliere retour- en ophaalsystemen of contact opnemen met de dealer waar u de PUQpress heeft gekocht. Zij kunnen de PUQpress recyclen ten behoeve van het milieu.

Gooi de PUQpress weg volgens de plaatselijk geldende voorschriften of stuur de PUQpress terug naar uw dealer. Gebruik de originele verpakking om de PUQpress terug te sturen.

목차

1 안전	33
1.1 안전 지침	33
1.2 인력 요구 사항	35
1.3 제품 및 포장의 기호 설명	35
2 소개	35
2.1 이 설명서에 사용된 기호	35
2.2 보증	36
2.3 면책 조항	36
3 제품 설명	36
3.1 용도	36
3.2 사양	37
3.3 주요 부분	37
4 설치	38
4.1 준비	38
4.2 포트-a-필터 클램프 조정	38
4.3 PUQpress 켜기	39
5 작동	39
5.1 준비	39
5.2 PUQpress 사용	39
5.3 탬핑 힘 조절	39
5.4 탬핑 모드 선택	40
5.5 탬핑 주기 수 확인	40
5.6 청소 주기 수 확인	40
5.7 PUQpress 끄기	40
6 유지 보수	40
6.1 준비	40
6.2 청소	41
6.3 보관	41
6.4 유지 보수	41
7 문제 해결	42
8 폐기	43

커피 애호가 여러분,

먼저, PUQpress를 구입하신 것을 축하드리며 당사 제품에 대한 확신을 보여주시어 감사합니다. PUQpress는 완벽한 커피와 우아한 기술에 대한 열정을 지닌 사람들이 개발한 완전 자동 탬퍼입니다. 당사의 전문가들은 완벽한 한 잔의 커피를 위한 중대한 매개 변수인 탬핑 압력을 표준화하는 궁극적인 도구를 개발하는 데 자신들의 모든 지식과 헌신적인 노력을 쏟아 부어 왔습니다. 귀하와 귀하의 고객이 PUQpress를 최대한 즐길 수 있도록 이 설명서를 자세히 읽은 후 안전하게 보관하십시오. 분명하지 않은 점이 있을 경우 공인 대리점에 문의하거나 당사에 직접 연락 주십시오. 새로운 PUQpress를 완벽하게 즐기시기를 바랍니다!

암스테르담에서
Barista Technology B.V.

1 안전

1.1 안전 지침

경고

- PUQpress를 설치하거나 사용하기 전에 이 문서의 지침을 완벽하게 읽고 이해하십시오. 나중에 참조할 수 있도록 이 문서를 보관해 두십시오.

- 이 문서에 설명된 대로만 PUQpress를 사용하십시오.
- 이 기기는 8 세 이상의 어린이와 신체적, 감각적 또는 정신적 능력이 약하거나 경험과 지식이 부족한 사람이 기기를 안전한 방식으로 사용하는 것에 대한 감독 또는 지시를 받고 위험을 이해 한 경우 사용할 수 있습니다. 뒤엎힌.
- 어린이가 PUQpress를 가지고 놀게 하지 마십시오. 그렇지 않으면 PUQpress가 손상될 수 있습니다.
- 어린이가 감독 없이 청소를 하거나 사용자 유지 보수를 해서는 안 됩니다.
- 감전 또는 부상을 방지하기 위해 케이블, 플러그 또는 PUQpress 자체를 물 또는 기타 액체에 담그지 마십시오.
- 감전 또는 부상을 방지하기 위해 PUQpress의 유지 보수 또는 청소를 수행하기 전에 항상 PUQpress의 전원을 끄십시오.
- 감전 또는 부상을 방지하기 위해 PUQpress의 유지 보수 또는 청소를 수행하기 전에 항상 콘센트에서 플러그를 제거하십시오.
- 감전 또는 부상을 방지하기 위해 문제가 발생하면 전원 또는 기타 장비로부터 PUQpress의 플러그를 뽑으십시오.
- PUQpress, 케이블 또는 플러그가 손상된 경우에는 PUQpress를 절대 사용하지 마십시오. 필요한 수리는 공인 서비스 담당자만 수행할 수 있습니다. 이러한 이유로 고객 서비스 수리 시설 또는 대리점에 문의하셔야

합니다. PUQpress, 케이블 또는 플러그가 손상되어 있을 때 PUQpress를 사용하면 감전되거나 부상을 입을 수 있습니다.





⚠ 주의











- 사용하기 전에 항상 하부 클램프를 조정하십시오. 그렇게 하지 않으면 위험한 구동부가 노출될 수 있습니다.
- PUQpress 베이스와 하부 클램프 사이에 절대로 손(또는 팔다리)을 넣지 마십시오. 끼일 위험이 있습니다.
- 절대로 PUQpress를 수정하거나 개조하지 마십시오. 제조업체는 이러한 지침을 준수하지 않아 발생한 손해에 대해 책임을 지지 않습니다.
- 절대로 PUQpress를 떨어뜨리거나 부딪히지 마십시오. 그렇지 않으면 PUQpress가 손상될 수 있습니다.
- 절대로 케이블을 당겨 PUQpress의 플러그를 뽑지 마십시오. 항상 플러그를 잡고 당기십시오.
- 항상 평평하고 진동이 없는 표면에 PUQpress를 놓으십시오.
- 절대로 습하거나 젖은 상태에서 PUQpress를 작동하지 마십시오.
- 조정 후 포트-a-필터(그룹 핸들)가 흔들리지 않는지 확인하십시오.
- 탬퍼 베이스를 청소할 때 축축한/젖은 천을 사용하지 마십시오. 분쇄된 커피가 탬퍼 베이스에 달라 붙습니다.
- 절대로 물 분사를 사용할 수 있는 곳에 PUQpress를 설치하지 마십시오.
- 분사되는 물이나 스팀 청소기로 PUQpress를 청소하지 마십시오.

1.2 인력 요구 사항

이 PUQpress의 사용자에게는 특별한 요구사항이 필요 없습니다. PUQpress를 설치하거나 사용하기 전에 이 문서의 지침을 완벽하게 읽고 이해하십시오. 나중에 참조할 수 있도록 이 문서를 보관해 두십시오.

1.3 제품 및 포장의 기호 설명

	EU 지역에 판매하기 위해서는 전자 장비에 CE 마크가 있어야 합니다. CE 마크는 제품이 출시되기 전에 평가되었으며 EU 안전, 건강 및 환경 보호 요구 사항을 충족함을 나타냅니다. 또한 CE 마크는 때때로 형식 승인 요구 사항의 준수 수단으로 허용됩니다. 예를 들어, 형식 승인이 필요한 전자 부품과 전자기 호환성 또는 저전압 장비에는 CE 마크가 필요합니다.
	기본 절연 실패 시 해당 부품이 통전될 수 없도록 고정 배선의 (접지) 도체에 (통전 부품이 아닌) 전도성 부품을 연결하기 위해 제공되는 수단과 함께 PUQpress가 전기 등급 임을 나타내는 표시.
	PUQpress가 파손되기 쉽다는 표시.
	PUQpress를 건조한 상태로 유지해야 한다는 표시.
	PUQpress를 주의해서 다루어야 한다는 표시.

	이쪽을 위로 해서 PUQpress의 포장을 다루어야 한다는 표시.
	사용하기 전에 설명서를 읽으십시오.
	PUQpress가 NSF 인증을 받았음을 설명하는 표시.
	PUQpress가 EAC 인증을 받았음을 설명하는 표시.
	PUQpress가 NOM 인증을 받았음을 설명하는 표시.
	PUQpress가 cETLus Intertek 인증을 받았음을 설명하는 표시.
	PUQpress가 ETL Intertek 인증을 받았음을 설명하는 표시.
	PUQpress가 PSE 인증을 받았음을 설명하는 표시.
	PUQpress가 KC 인증을 받았음을 설명하는 표시.
	PUQpress를 폐기할 때 별도로 수거해야 함을 설명하는 표시. 쓰레기통에 버리지 마십시오.
	포장을 재활용할 수 있음을 설명하는 표시.

2 소개

2.1 이 설명서에 사용된 기호

경고

경고는 피하지 않을 경우 사망하거나

심각한 부상을 입을 수 있는 위험한 상황을 나타냅니다.

⚠ 주의

주의는 피하지 않을 경우 경미하거나 중등도의 부상을 입을 수 있는 위험한 상황을 나타냅니다. 주의는 신체적 상해와 관련이 없는 관행에 대해서도 사용됩니다.

알림

알림은 유용한 정보를 나타냅니다.

2.2 보증

- 보증 기간은 구입한 날짜로부터 2년입니다. 보증이 적용되는 Tampung 주기의 양은 ‘사양’ 장을 참조하십시오.
- 보증은 열등한 재료 또는 결함이 있는 작업으로 인한 모든 손상에 대해 적용됩니다. 해당 PUQpress는 운송비 또는 화물 운임을 제외하고 무료로 수리 또는 교체해드립니다. 적절한 운송은 고객의 책임이므로 PUQpress를 올바르게 포장하여 제품 반환 중 손상을 방지하기 위해 노력하십시오. PUQpress를 반환하려면 원래 포장을 사용하십시오.
- 보증은 다음을 통해 발생한 손상에는 적용되지 않습니다.
 - 부적절한 사용
 - 부적절한 유지 보수
 - 정비 부족
 - 의도된 용도 이외의 용도로 사용
 - 잘못된 설치
 - 파손
 - 자연스러운 마모 또는 영향 범위를 벗어난 이유로 인한 마모

- 보증을 유지하기 위해서는 순정 예비 부품과 액세서리 부품만 사용해야 합니다.
- 제조업체는 연속적 또는 이차적 손상에 대해 어떠한 책임도 지지 않습니다.
- 보증은 인가되지 않은 직원이 수행한 수리로 인한 비용에는 적용되지 않습니다.

2.3 면책 조항

저작권 © 2020 Barista Technology B.V. 모든 권리 보유. Barista Technology B.V.의 사전 서면 승인 없이 이 출판물의 어떠한 부분도 그 어떠한 형태 또는 수단으로 복제하거나 전송할 수 없습니다. 이 출판물의 정보는 Barista Technology B.V.의 소유입니다.

3 제품 설명

3.1 용도

PUQpress는 안전 자동 커피 탬퍼로 사용하기 위한 것입니다. 분쇄된 커피를 조정 가능한 힘으로 Tampung할 수 있습니다. 이러한 기기는 식당, 식당, 병원의 주방 및 빵집, 정육점 등과 같은 상업 기업에서와 같은 상업적 용도로 사용되지만 지속적인 식품 대량 생산에는 사용되지 않습니다. PUQpress는 실내에서만 사용할 수 있습니다. PUQpress를 수정하면 안전, 보증 및 적절한 기능에 영향을 미칠 수 있습니다.

3.2 사양

모델	Mini	Q1	Q2
전압	100 – 240 VAC		
주파수	50 – 60 Hz		
전력	76 W		
치수	136 x 186 x 273 mm 5.4 x 7.3 x 10.7 인치	141 x 195 x 286 mm 5.6 x 7.7 x 11.3 인치	141 x 194 x 291 mm 5.6 x 7.6 x 11.5 인치
무게	3.4 kg 7.5 lbs	3.5 kg 7.7 lbs	3.7 kg 8.2 lbs
탬핑 압력	10 – 30 kg 22 – 66 lbs	10 – 30 kg 22 – 66 lbs	5 – 30 kg 11 – 66 lbs
작동 온도	0 °C ~ 70 °C 32 °F ~ 158 °F		
보관 온도	-40 °C ~ 85 °C -40 °F ~ 185 °F		
최대 경사	0.5°		
탬핑 주기	1.5 초		
탬퍼 모양	평평한 바닥		
보증	2 년		
보증 적용 탬핑 주기	75,000 주기	200,000 주기	무제한 주기
일련 번호	PUQpress 하단의 태그 플레이트를 참조하십시오.		
제작 연도	PUQpress 하단의 태그 플레이트를 참조하십시오.		
탬퍼 직경	PUQpress 하단의 태그 플레이트를 참조하십시오.		

3.3 주요 부분

Mini의 주요 부분에 대한 개요는 ①을(를) 참조하십시오.

Q1의 주요 부분에 대한 개요는 ②을(를) 참조하십시오.

Q2의 주요 부분에 대한 개요는 ③을(를) 참조하십시오.

Mini/Q1/Q2의 주요 부분에 대한 개요는 ④을(를) 참조하십시오.

1. 탬퍼 베이스 볼트
2. 상부 클램프
3. 탬퍼 베이스
4. 비접촉식 센서

5. 하부 클램프
6. 하부 클램프 볼트
7. 그라운드 커피 바스켓
8. 디스플레이
9. 위로 버튼
10. 아래로 버튼
11. 설정 버튼
12. ON/OFF 스위치
13. 전원 케이블 포트
14. 조정 휠
15. 전원 케이블
16. T 렌치 (10 mm)
17. 육각 렌치 (4 mm)

4 설치

작동 가능한 상태로 PUQpress를 받으셨습니다. 이제 포트-a-필터를 조정하고 PUQpress를 켜기만 하면 됩니다. 자세한 내용은 ‘안전 지침’ 장을 참조하십시오.

4.1 준비

4.1.1 내용물 확인

모든 부품이 있고 부품에 손상이 없는지 확인하십시오. 부품이 없거나 손상된 경우 대리점 또는 공인 고객 서비스 센터에 문의하십시오.

4.1.2 도구 및 재료

필요한 도구 및 재료

- 포트-a-필터(그룹 핸들)

제공되는 도구 및 재료

- T 렌치

4.2 포트-a-필터 클램프 조정

PUQpress는 고르고 평평한 탬핑을 위해 다양한 에스프레소 머신의 모든 다른 포트-a-필터가 클램프에 맞도록 설계되었습니다.

⚠ 주의

사용하기 전에 항상 하부 클램프를 조정하십시오. 그렇게 하지 않으면 위험한 구동부가 노출될 수 있습니다.

알림

사용하기 전에 하부 클램프를 조정하십시오. 그렇게 하지 않으면 탬핑이 고르지 않고 평평하지 않게 될 수 있습니다.

1. 하부 클램프의 볼트를 약간 풀어 주십시오. 제공된 T 렌치를 사용하십시오. **5**
2. **Mini/Q1:** 하부 클램프를 아래로 당기십시오. **5**
Q2: 조정 휠을 시계 반대 방향으로 돌려 하부 클램프를 아래로 이동시키십시오. **5**
3. 상부 클램프와 하부 클램프 사이에 포트-a-필터를 삽입하십시오. **6**
4. **Mini/Q1:** 하부 클램프를 위로 이동시키십시오. **6**
Q2: 조정 휠을 시계 방향으로 돌려 하부 클램프를 위로 이동시키십시오. **6**
5. 하부 클램프의 볼트를 약간 조이십시오. 제공된 T 렌치를 사용하십시오.

알림

볼트를 완전히 조이지 마십시오.

6. 포트-a-필터를 제거하십시오. **7**
7. T 렌치로 하부 클램프의 볼트를 조이십시오. **7**
8. 포트-a-필터를 상부 클램프와 하부 클램프 사이에 삽입하고 포트-a-

필터가 쉽게 미끄러져 들어가는지 확인하십시오.

9. 포트-a-필터가 너무 쉽게 미끄러져 들어가는 경우 2. 단계에서 다시 시작하십시오.

⚠ 주의

조정 후 포트-a-필터가 흔들리지 않는지 확인하십시오. 8

4.3 PUQpress 켜기

⚠ 경고

PUQpress, 케이블 또는 플러그가 손상된 경우에는 PUQpress를 절대 사용하지 마십시오. 필요한 수리는 공인 서비스 담당자만 수행할 수 있습니다. 이러한 이유로 고객 서비스 수리 시설 또는 대리점에 문의하셔야 합니다. PUQpress, 케이블 또는 플러그가 손상되어 있을 때 PUQpress를 사용하면 감전되거나 부상을 입을 수 있습니다.

1. 전원 케이블을 PUQpress에 연결하십시오.
2. 전원 케이블의 다른 쪽을 소켓 및/또는 벽 콘센트에 꽂으십시오.
3. **ON/OFF 스위치**를 I(으)로 설정하여 PUQpress를 켜십시오.

5 작동

이제 PUQpress가 작동 상태가 되었습니다. 이제 PUQpress를 사용하고 설정을 조정하기만 하면 완벽한 커피를 만들 수 있습니다! 자세한 내용은 ‘안전 지침’ 장을 참조하십시오.

5.1 준비

5.1.1 도구 및 재료

필요한 도구 및 재료

- 분쇄된 커피가 있는 포트-a-필터(그룹 핸들)

5.2 PUQpress 사용

1. 포트-a-필터에 분쇄된 커피를 평평하게 놓으십시오.
2. 상부 클램프와 하부 클램프 사이에 포트-a-필터를 삽입하십시오.
3. PUQpress가 자동으로 커피 탬핑을 시작합니다. 비접촉식 센서가 금속 포트-a-필터를 감지합니다.
4. PUQpress가 커피를 탬핑할 때까지 기다리십시오.
5. 약 1.5초의 전체 주기 후 포트-a-필터를 제거하십시오.

5.3 탬핑 힘 조절

디스플레이와 버튼을 사용하여 탬핑 힘을 조절하십시오.

1. 힘을 증가시키려면 **위로 버튼**을 누르십시오.
2. 힘을 감소시키려면 **아래로 버튼**을 누르십시오.

알림

힘은 킬로그램(kg) 또는 파운드(lbs)로 표시됩니다.

5.4 탬핑 모드 선택

1. **설정 버튼**을 5 초 동안 길게 누르십시오.
2. **위로** 및 **아래로 버튼**을 사용하여 설정을 조정하십시오.
3. 다음 설정 중에서 선택하십시오.

Mini/Q1		
코드	설정	설명
P0	SPEEDY	일반 탬핑 속도 1.5 초
P1	PRECISE	탐퍼 베이스의 느린 후퇴
P2	SINGLE	단일 탬핑

Q2		
코드	설정	설명
P0	SPEEDY	일반 탬핑 속도 1.5 초
P1	PRECISE	탐퍼 베이스의 느린 후퇴
P2	SOFT	탐퍼 베이스의 느린 후퇴, 더 낮은 탬핑 힘 (5 - 15 kg)
P3	HULK	트리플 탬핑
P4	SINGLE	단일 탬핑

4. **설정 버튼**을 눌러 설정을 확인하십시오.

5.5 탬핑 주기 수 확인

1. PUQpress가 사용되고 있지 않을 때 **위로** 및 **아래로 버튼**을 3초 동안 길게 누르십시오.
2. 디스플레이에 숫자가 5초 동안 깜박입니다. 이 숫자에 5,000을(

를) 곱하면 탬핑 주기 수를 얻을 수 있습니다.

5.6 청소 주기 수 확인

1. **설정 버튼**을 누르십시오.
2. PUQpress가 클린 모드에 있을 때 **위로** 및 **아래로 버튼**을 3 초 동안 길게 누르십시오.
3. 디스플레이에 숫자가 5초 동안 깜박입니다. 이 숫자에 20을(를) 곱하면 청소 주기 수를 얻을 수 있습니다.

5.7 PUQpress 끄기

1. **ON/OFF 스위치**를 0(으)로 설정하여 PUQpress를 끄십시오.
2. 소켓 및/또는 (벽) 콘센트에서 전원 케이블을 뽑으십시오.
3. PUQpress에서 전원 케이블을 뽑으십시오.

6 유지 보수

현재 PUQpress가 사용 중입니다. 이제 완벽한 커피를 만들기 위해 PUQpress를 유지 보수하기만 하면 됩니다! 자세한 내용은 ‘안전 지침’ 장을 참조하십시오.

6.1 준비

6.1.1 도구 및 재료

필요한 도구 및 재료

- 육각 렌치

제공되는 도구 및 재료

- 브러시
- 젖은 천
- 마른 천

6.2 청소

젖은 천으로 PUQpress의 하우징을 청소하십시오.
청소 간격에 대한 개요는 표를 참조하십시오.

알림

청소 간격에 따라 PUQpress의 부품을 청소하십시오. 그렇지 않으면 PUQpress의 부품이 손상될 수 있습니다.

부품	청소 방법	청소 간격
탬퍼 베이스(하단)	마른 천	매일
탬퍼 베이스(전체)	마른 천	주 1회
상부 클램프 캐비티(탬퍼 베이스가 제거된 경우)	마른 천	주 1회
비접촉식 센서	브러시	매일

6.2.1 탬퍼 베이스 청소

탬퍼 베이스를 정기적으로 청소하십시오.

1. **설정 버튼을** 누르십시오. 탬퍼 베이스가 아래쪽으로 청소 위치로 이동합니다.
2. PUQpress의 뚜껑을 제거하십시오.
3. 육각 렌치를 시계 반대 방향으로 돌려 탬퍼 베이스 볼트를 푸십시오. **9**
4. 볼트를 제거하십시오.

5. 나사를 시계 반대 방향으로 돌려 탬퍼 베이스를 푸십시오. **10**
6. 브러시 또는 마른 천을 사용하여 탬퍼 베이스를 청소하십시오.

⚠ 주의

탬퍼 베이스를 청소할 때 축축한/젖은 천을 사용하지 마십시오. 분쇄된 커피가 탬퍼 베이스에 달라 붙습니다.

7. 나사를 시계 방향으로 돌려 탬퍼 베이스를 조이십시오. **11**
8. 볼트를 넣으십시오.
9. 육각 렌치를 시계 방향으로 돌려 볼트를 다시 조이십시오. **12**
10. PUQpress의 뚜껑을 놓으십시오.
11. **설정 버튼**을 다시 누르십시오. 탬퍼 베이스가 위쪽으로 원래 위치로 이동합니다.

6.3 보관

PUQpress를 어린이의 손이 닿지 않는 건조하고 안전한 실내 위치에 보관하십시오.

6.4 유지 보수

6.4.1 정비

필요한 수리는 공인된 전문가만 수행할 수 있습니다. 이러한 이유로 고객 서비스 수리 시설 또는 대리점에 문의하셔야 합니다. ‘안전 지침’ 장의 안전 지침을 참조하십시오.
모든 유지 보수 및 수리는 고객 서비스 또는 대리점이 수행하는 것이 좋습니다.

탐퍼 직경이 다른 새 에스프레소 머신이 있는 경우 지역 대리점에 문의하십시오. 해당 대리점에서 새로운 탐퍼 베이스와 상부 클램프를 제공하고 해당 부품을 교환해 드릴 수 있습니다.

두 가지 유형의 상부 클램프를 사용할 수 있습니다. 사용해야 하는 클램프는 탐퍼 베이스의 직경 범위에 따라 다릅니다.

- 상부 클램프 1: 53 ~ 55 mm
- 상부 클램프 2: 56 ~ 59 mm

새 에스프레소 머신의 필터 바스켓 직경이 자신의 PUQpress에 적합한 다른 범위에 속하는 경우에는 상부 클램프와 탐퍼

베이스를 모두 교체해야 합니다. 동일한 범위에 속하는 경우에는 탐퍼 베이스만 교체하면 됩니다.

6.4.2 예비 부품 주문

예비 부품은 고객 서비스 센터 또는 지역 대리점에서 주문할 수 있습니다.

주문이 빠르고 정확하게 처리되도록 하려면 다음과 같은 정보가 필수적입니다.

- 일련 번호
- 교체할 부품에 대한 설명. ‘주요 부분’ 장에서 명시된 부품과 동일한 이름을 사용하십시오.

7 문제 해결

문제	원인	해결 방법
분쇄된 커피가 탐퍼 베이스에 달라 붙습니다.	탐퍼 베이스가 기름기가 많거나 더럽습니다.	탐퍼 베이스를 청소하십시오.
	탐퍼 베이스가 젖어 있습니다.	탐퍼 베이스를 말리십시오.
PUQpress가 시작되지 않습니다. 디스플레이가 작동하지 않습니다.	전원 케이블이 PUQpress에 연결되지 않았습니다.	전원 케이블을 PUQpress에 연결하십시오.
	전원 케이블이 소켓 및/또는 (벽) 콘센트에 연결되지 않았습니다.	전원 케이블을 소켓 및/또는 (벽) 콘센트에 꽂으십시오.
	전원 케이블이 소켓 및/또는 (벽) 콘센트에 올바르게 연결되지 않았습니다.	전원 케이블을 뽑고 소켓 및/또는 (벽) 콘센트에 올바르게 꽂으십시오.
	소켓 및/또는 (벽) 콘센트가 작동하지 않습니다.	전원 케이블을 뽑고 다른 소켓 및/또는 (벽) 콘센트를 사용해 보십시오.
클린 모드가 제대로 작동하는 동안 탐핑이 시작되지 않습니다.	포트-a-필터가 완전히 삽입되지 않았기 때문에 센서가 포트-a-필터를 감지하지 못합니다.	포트-a-필터 클램프를 다시 조정하십시오.
탐핑 후 탐핑된 커피가 수평이 되지 않습니다.	PUQpress를 사용하기 전에 커피 그라운드 수평이 되지 않습니다.	탐핑하기 전에 포트-a-필터에서 분쇄된 커피의 수평을 맞추십시오.
	탐핑 중에 포트-a-필터가 꼭 맞지 않습니다/흔들립니다.	하부 클램프를 다시 조정하십시오.

<p>PUQpress가 켜져 있고 디스플레이가 작동하지만 탬핑이 시작되지 않습니다.</p>	<p>비접촉식 센서 결함입니다.</p>	<p>대리점에 문의하여 비접촉식 센서를 교체하십시오.</p>
<p>구동 장치에서 이상한 소음이 납니다.</p>	<p>구동 장치(전자 모터 및 기어)가 마모되었습니다.</p>	<p>대리점에 문의하여 구동 장치를 교체하십시오. 구동 장치가 수행한 탬핑 주기의 양을 명시하십시오. 이렇게 하면 구동 장치의 교체에 보증이 적용되는지 또는 교체가 유지 보수인지를 대리점에 알릴 수 있습니다.</p>

다른 오작동이 있거나 오류가 계속되는 경우 대리점 또는 공인 고객 서비스 센터에 문의하십시오.

8 폐기



이 기호는 EU 전역에서 PUQpress를 다른 가정용 쓰레기와 함께 버려서는 안 된다는 것을 나타냅니다. 통제되지 않은 폐기물 처리로 인한 환경 또는 인체 건강에 대한 피해 가능성을 방지하기 위해 귀하는 해당 폐기물을 재활용하여 원료의 지속 가능한 재사용을 촉진할 책임이 있습니다. 사용한 PUQpress를 반환하려면 일반 반환 및 수거 시스템을 사용하거나 PUQpress를 구입한 대리점에 문의하실 수 있습니다. 환경을 위해 PUQpress가 재활용될 수 있습니다.

현지 해당 규정에 따라 PUQpress를 폐기하거나 대리점에 PUQpress를 반환하십시오. PUQpress를 반환하려면 원래 포장을 사용하십시오.

INHALT

1 Sicherheit	45
1.1 Sicherheitshinweise	45
1.2 Personalanforderungen	46
1.3 Erklärung der Symbole auf dem Produkt und der Verpackung	46
2 Einführung	47
2.1 In dieser Anleitung verwendete Symbole	47
2.2 Garantie	47
2.3 Haftungsausschluss	48
3 Produktbeschreibung	48
3.1 Bestimmungsgemäße Verwendung	48
3.2 Spezifikationen	48
3.3 Hauptteile	49
4 Installation	50
4.1 Vorbereitung	50
4.2 Einstellen der Port-a-Filter-Klammer	50
4.3 Einschalten der PUQpress	51
5 Betrieb	51
5.1 Vorbereitung	51
5.2 Verwenden der PUQpress	51
5.3 Einstellen der Tamperkraft	52
5.4 Auswählen des Tampermodus	52
5.5 Prüfen der Tamperzyklusanzahl	52
5.6 Prüfen der Reinigungszyklusanzahl	52
5.7 Ausschalten der PUQpress	53
6 Pflege	53
6.1 Vorbereitung	53
6.2 Reinigung	53
6.3 Lagerung	54
6.4 Pflege	54
7 Fehlerbehebung	55
8 Entsorgung	56

LIEBER KAFFEE-LIEBHABER,

Zunächst einmal möchten wir Ihnen zu Ihrer eigenen PUQpress gratulieren und uns für Ihr Vertrauen in unser Produkt bedanken.

Die PUQpress ist ein vollautomatischer Tamper, entwickelt von Menschen mit einer Leidenschaft für perfekten Kaffee und elegante Technik.

Unsere Spezialisten haben ihr ganzes Wissen und ihre Hingabe in die Entwicklung des ultimativen Werkzeugs zur Standardisierung des Tamperdrucks gesteckt, der ein entscheidender Parameter für eine perfekte Tasse Kaffee ist.

Bitte lesen Sie diese Anleitung aufmerksam durch, damit Sie und Ihre Kunden PUQpress in vollen Zügen genießen können und bewahren Sie die Anleitung nach dem Lesen sicher auf. Bei Unklarheiten wenden Sie sich bitte an Ihren Vertragshändler oder direkt an uns.

Wir wünschen Ihnen viel Spaß und Perfektion mit Ihrer neuen PUQpress!

Grüße aus Amsterdam,
Barista Technology B.V.

1 SICHERHEIT

1.1 Sicherheitshinweise

WARNUNG

- Vergewissern Sie sich, dass Sie die Anweisungen in diesem Dokument vollständig gelesen und verstanden haben, bevor Sie die PUQpress installieren oder verwenden. Heben Sie dieses Dokument zum späteren Nachschlagen auf.
- Verwenden Sie die PUQpress nur wie in diesem Dokument beschrieben.
- Dieses Gerät kann von Kindern ab 8 Jahren und Personen mit eingeschränkter körperlicher, sensorischer oder geistiger Leistungsfähigkeit oder mangelnder Erfahrung und Kenntnis verwendet werden, wenn sie eine Aufsicht oder Anweisung zur sicheren Verwendung des Geräts erhalten haben und die Gefahren verstehen beteiligt.
- Lassen Sie Kinder nicht mit der PUQpress spielen. Bei Nichtbeachtung kann die PUQpress beschädigt werden.
- Reinigung und Wartung durch den Benutzer dürfen nicht von unbeaufsichtigten Kindern durchgeführt werden.
- Tauchen Sie niemals Kabel, Stecker oder die PUQpress selbst in Wasser oder andere Flüssigkeiten, um einen elektrischen Schlag oder Verletzungen zu vermeiden.
- Schalten Sie die PUQpress immer aus, bevor Sie Wartungs- oder Reinigungsarbeiten an dem PUQpress durchführen, um einen elektrischen Schlag oder Verletzungen zu vermeiden.
- Ziehen Sie immer den Stecker aus der Steckdose, bevor Sie Wartungs- oder Reinigungsarbeiten an der PUQpress durchführen, um einen elektrischen Schlag oder Verletzungen zu vermeiden.
- Trennen Sie die PUQpress immer von der Stromquelle und anderen Geräten, falls Probleme auftreten, um einen elektrischen Schlag oder Verletzungen zu vermeiden.
- Verwenden Sie die PUQpress keinesfalls, wenn die PUQpress selbst, das Kabel oder der Stecker beschädigt ist. Eventuell erforderliche Reparaturen dürfen nur von autorisiertem Servicepersonal durchgeführt werden. Wenden Sie sich deshalb an eine Kundendienst-Reparaturstelle oder Ihren Händler. Eine Verwendung der PUQpress bei beschädigter PUQpress, Kabel oder Stecker kann zu einem elektrischen Schlag oder zu Verletzungen führen.

VORSICHT

- Stellen Sie die untere Klemme vor der Verwendung ein. Andernfalls werden gefährliche bewegliche Teile freigelegt.
- Stecken Sie niemals Ihre Hand (oder andere Gliedmaßen) zwischen die PUQpress-Basis und die untere Klemme. Einklemmgefahr.



- Nehmen Sie keine Veränderungen oder Umbauten an der PUQpress vor. Der Hersteller übernimmt keine Haftung für Schäden, die durch Nichtbeachtung dieser Anweisungen entstehen.
- Lassen Sie die PUQpress nicht herunterfallen und vermeiden Sie Kollisionen. Bei Nichtbeachtung kann die PUQpress beschädigt werden.
- Ziehen Sie die PUQpress niemals am Kabel aus der Steckdose. Halten Sie immer den Stecker fest und ziehen Sie daran.
- Stellen Sie die PUQpress immer auf eine ebene, vibrationsfreie Fläche.
- Betreiben Sie die PUQpress niemals in feuchter oder nasser Umgebung.
- Stellen Sie sicher, dass der Port-a-Filter (Gruppengriff) nach der Einstellung nicht wackelt.
- Achten Sie darauf, dass Sie kein feuchtes/nasses Tuch zum Reinigen des Tamperbodens verwenden. Gemahlener Kaffee bleibt am Tamperboden haften.
- Installieren Sie die PUQpress niemals in einem Bereich, in dem ein Wasserstrahl eingesetzt werden kann.
- Reinigen Sie die PUQpress niemals mit einem Wasserstrahl oder einem Dampfreiniger.

1.2 Personalanforderungen

Der Anwender dieser PUQpress benötigt keine besonderen Voraussetzungen. Vergewissern Sie sich, dass Sie die Anweisungen in diesem Dokument

vollständig gelesen und verstanden haben, bevor Sie die PUQpress installieren oder verwenden. Heben Sie dieses Dokument zum späteren Nachschlagen auf.

1.3 Erklärung der Symbole auf dem Produkt und der Verpackung

	<p>Elektronische Geräte müssen mit dem CE-Zeichen versehen sein, um in der EU in den Verkehr gebracht werden zu können. Die CE-Kennzeichnung zeigt, dass ein Produkt vor dem Inverkehrbringen geprüft wird und dass es die EU-Anforderungen hinsichtlich Sicherheit, Gesundheit und Umweltschutz erfüllt. Darüber hinaus wird die CE-Kennzeichnung manchmal auch zur Erfüllung der Typgenehmigungsvorschriften akzeptiert, beispielsweise für elektronische Komponenten, bei denen eine Typgenehmigung und auch eine CE-Kennzeichnung für elektromagnetische Verträglichkeit (EMV) oder Niederspannungsgeräte erforderlich ist.</p>
	<p>Kennzeichnung dass die PUQpress ein Elektronikprodukt der Klasse I ist, bei dem der Anschluss von leitenden Teilen (die keine spannungsführenden Teile sind) an den Schutzleiter (Erdung) in der festen Verkabelung so erfolgt, dass diese Teile bei einem Ausfall der Basisisolierung nicht unter Spannung stehen können.</p>

	Kennzeichnung, dass die PUQpress zerbrechlich ist.
	Kennzeichnung, dass die PUQpress trocken gehalten werden muss.
	Kennzeichnung, dass die PUQpress vorsichtig transportiert werden muss.
	Kennzeichnung, dass die Verpackung der PUQpress mit dieser Richtung nach oben transportiert werden muss.
	Lesen Sie die Anleitung vor der Verwendung sorgfältig durch.
	Zeichen zur Erklärung, dass die PUQpress NSF-zertifiziert ist.
	Zeichen zur Erklärung, dass die PUQpress EAC-zertifiziert ist.
	Zeichen zur Erklärung, dass die PUQpress NOM-zertifiziert ist.
	Zeichen zur Erklärung, dass die PUQpress cETLus Intertek-zertifiziert ist.
	Zeichen zur Erklärung, dass die PUQpress ETL Intertek-zertifiziert ist.
	Zeichen zur Erklärung, dass die PUQpress PSE-zertifiziert ist.
	Zeichen zur Erklärung, dass die PUQpress KC-zertifiziert ist.
	Zeichen zur Erklärung, dass die PUQpress bei der Entsorgung separat gesammelt werden muss. Nicht in den Hausmüll geben.
	Zeichen zur Erklärung, dass die Verpackung recycelt werden kann.

2 EINFÜHRUNG

2.1 In dieser Anleitung verwendete Symbole

⚠️ WARNUNG

WARNUNG weist auf eine gefährliche Situation hin, die, wenn sie nicht vermieden wird, zum Tod oder zu schweren Verletzungen führen kann.

⚠️ VORSICHT

VORSICHT weist auf eine gefährliche Situation hin, die, wenn sie nicht vermieden wird, zu leichten oder mittelschweren Verletzungen führen kann. VORSICHT wird auch verwendet, um Praktiken anzusprechen, die nicht mit körperlichen Verletzungen verbunden sind.

HINWEIS

HINWEIS weist auf nützliche Informationen hin.

2.2 Garantie

- Die Garantie beträgt 2 Jahr ab Kaufdatum. Beachten Sie das Kapitel 'Spezifikationen' zur Anzahl der Kaffeepressungen, die von der Garantie abgedeckt werden.
- Die Garantie deckt alle Schäden ab, die auf minderwertige Materialien oder mangelhafte Verarbeitung zurückzuführen sind. Die entsprechende PUQpress wird kostenlos repariert oder ersetzt, mit Ausnahme der

Transport- oder Frachtkosten. Der ordnungsgemäße Transport liegt in der Verantwortung des Kunden. Versuchen Sie daher, Schäden bei einer Produktrücksendung durch eine korrekte Verpackung der PUQpress zu vermeiden. Verwenden Sie für die Rücksendung nach Möglichkeit die Originalverpackung der PUQpress.

- Diese Garantie deckt keine Schäden ab, die entstanden sind durch:
 - unsachgemäße Verwendung,
 - falsche Wartung,
 - mangelnde Wartung,
 - Verwendung für andere, als die vorgesehenen Zwecke,
 - falsche Installation,
 - Bruch,
 - natürlichen Verschleiß oder aus Gründen, die außerhalb unseres Einflussbereiches liegen.
- Zur Aufrechterhaltung der Garantie dürfen nur Original-Ersatzteile und Zubehörteile verwendet werden.
- Der Hersteller haftet in keiner Weise für Folge- oder Sekundärschäden.
- Die Garantie deckt keine Kosten ab, die durch Reparaturen entstehen, welche von nicht autorisiertem Personal durchgeführt wurden.

2.3 Haftungsausschluss

Copyright © 2020 Barista Technology B.V. Alle Rechte vorbehalten. Kein Teil dieser Publikation darf ohne vorherige schriftliche Genehmigung von Barista Technology B.V. in irgendeiner Form oder mit irgendwelchen Mitteln vervielfältigt oder übertragen werden. Die Informationen in dieser Publikation sind Eigentum von Barista Technology B.V.

3 PRODUKTBESCHREIBUNG

3.1 Bestimmungsgemäße Verwendung

Die PUQpress ist ein vollautomatischer Kaffee-Tamper. Gemahlener Kaffee kann mit einer einstellbaren Kraft getampert werden. Diese Geräte sind für kommerzielle Anwendungen vorgesehen, beispielsweise in Küchen von Restaurants, Kantinen, Krankenhäusern und in kommerziellen Unternehmen wie Bäckereien, Metzgereien usw., jedoch nicht für die kontinuierliche Massenproduktion von Lebensmitteln. Die PUQpress ist nur zur Verwendung innerhalb von Gebäuden gedacht. Jegliche Modifikation der PUQpress kann Folgen für die Sicherheit, Garantie und ordnungsgemäße Funktionalität haben.

3.2 Spezifikationen

Modell	Mini	01	02
Spannung	100 - 240 VAC		

Frequenz	50 – 60 Hz		
Leistung	76 W		
Abmessungen	136 x 186 x 273 mm 5,4 x 7,3 x 10,7 Zoll	141 x 195 x 286 mm 5,6 x 7,7 x 11,3 Zoll	141 x 194 x 291 mm 5,6 x 7,6 x 11,5 Zoll
Gewicht	3,4 kg 7,5 lbs	3,5 kg 7,7 lbs	3,7 kg 8,2 lbs
Tamperdruck	10 – 30 kg 22 – 66 lbs	10 – 30 kg 22 – 66 lbs	5 – 30 kg 11 – 66 lbs
Betriebstemperatur	0 °C – 70 °C 32 °F – 158 °F		
Lagertemperatur	-40 °C – 85 °C -40 °F – 185 °F		
Maximale Neigung	0,5°		
Tamperzyklus	1,5 Sekunden		
Tamperform	Flacher Boden		
Garantie	2 Jahre		
Tamperzyklen innerhalb der Garantie	75.000 Zyklen	200.000 Zyklen	Unbegrenzte Zyklen
Seriennummer	Siehe Typschild auf der Unterseite der PUQpress		
Baujahr	Siehe Typschild auf der Unterseite der PUQpress		
Tamperdurchmesser	Siehe Typschild auf der Unterseite der PUQpress		

3.3 Hauptteile

Siehe ❶ für eine Übersicht über die Hauptteile des **Mini**.

Siehe ❷ für eine Übersicht über die Hauptteile des **Q1**.

Siehe ❸ für eine Übersicht über die Hauptteile des **Q2**.

Siehe ❹ für eine Übersicht über die Hauptteile des **Mini/Q1/Q2**.

1. Tamperbodenschraube
2. Obere Klemme
3. Tamperboden
4. Berührungsloser Sensor

5. Untere Klemme
6. Untere Klemmenschrauben
7. Kaffeepulverkorb
8. Anzeige
9. Hoch-Taste
10. Runter-Taste
11. Set-Taste
12. Ein/Aus-Schalter
13. Stromkabelanschluss
14. Einstellrad
15. Stromkabel
16. T-Schlüssel (10 mm)
17. Inbusschlüssel (4 mm)

4 INSTALLATION

Sie haben Ihre PUQpress in betriebsbereitem Zustand erhalten. Jetzt müssen Sie nur noch den Port-a-Filter einrichten und die PUQpress einschalten. Weitere Informationen finden Sie im Kapitel 'Sicherheitshinweise'.

4.1 Vorbereitung

4.1.1 Prüfen des Inhalts

Kontrollieren Sie, ob alle Teile vorhanden sind und dass keine Beschädigungen an den Teilen erkennbar sind. Falls Teile fehlen oder beschädigt sind, wenden Sie sich an Ihren Händler oder Ihren autorisierten Kundendienst.

4.1.2 Werkzeuge und Materialien

Benötigte Werkzeuge und Materialien

- Port-a-Filter (Gruppengriff)

Mitgelieferte Werkzeuge und Materialien

- T-Schlüssel

4.2 Einstellen der Port-a-Filter-Klammer

Die PUQpress ist so konstruiert, dass alle unterschiedlichen Port-a-Filter von verschiedenen Espressomaschinen in die Klemme passen, um ein gleichmäßiges und ebenes Pressen zu ermöglichen.

⚠ VORSICHT

Stellen Sie die untere Klemme vor der Verwendung ein. Andernfalls werden gefährliche bewegliche Teile freigelegt.

HINWEIS

Stellen Sie sicher, dass die untere Klemme vor der Verwendung eingestellt wird.

Andernfalls kann es zu einer ungleichmäßigen und nicht nivellierten Pressung kommen.

1. Lösen Sie die Schrauben der unteren Klemme leicht. Verwenden Sie den mitgelieferten T-Schlüssel. **5**
2. **Mini/Q1:** Ziehen Sie die untere Klemme nach unten. **5**
Q2: Drehen Sie das Einstellrad gegen den Uhrzeigersinn, um die untere Klemme nach unten zu bewegen. **5**
3. Setzen Sie den Port-a-Filter zwischen die obere und untere Klemme. **6**
4. **Mini/Q1:** Bewegen Sie die untere Klemme nach oben. **6**
Q2: Drehen Sie das Einstellrad im Uhrzeigersinn, um die untere Klemme nach oben zu bewegen. **6**
5. Ziehen Sie die Schrauben der unteren Klemme leicht an. Verwenden Sie den mitgelieferten T-Schlüssel.

HINWEIS

Achten Sie darauf, die Schrauben noch nicht ganz fest zu ziehen.

6. Entfernen Sie den Port-a-Filter. **7**
7. Ziehen Sie die Schrauben der unteren Klemme mit dem T-Schlüssel an. **7**
8. Setzen Sie den Port-a-Filter zwischen die obere und untere Klemme und überprüfen Sie, ob der Port-a-Filter leicht hereingleitet.
9. Wenn der Port-a-Filter zu leicht hereingleitet, beginnen Sie erneut bei Schritt 2..

⚠ VORSICHT

Stellen Sie sicher, dass der Port-a-Filter nach der Einstellung nicht wackelt. **8**

4.3 Einschalten der PUQpress**⚠ WARNUNG**

Verwenden Sie die PUQpress keinesfalls, wenn die PUQpress selbst, das Kabel oder der Stecker beschädigt ist. Eventuell erforderliche Reparaturen dürfen nur von autorisiertem Servicepersonal durchgeführt werden. Wenden Sie sich deshalb an eine Kundendienst-Reparaturstelle oder Ihren Händler. Eine Verwendung der PUQpress bei beschädigter PUQpress, Kabel oder Stecker kann zu einem elektrischen Schlag oder zu Verletzungen führen.

1. Stecken Sie das Netzkabel in die PUQpress.
2. Stecken Sie das andere Ende des Stromkabels in eine Steckdose.
3. Schalten Sie die PUQpress ein, indem Sie den **Ein/Aus-Schalter** auf I stellen.

5 BETRIEB

Ihre PUQpress ist nun betriebsbereit. Jetzt müssen Sie nur noch die PUQpress verwenden und die Einstellungen anpassen, um den perfekten Kaffee zu erzeugen! Weitere Informationen finden Sie im Kapitel 'Sicherheitshinweise'.

5.1 Vorbereitung**5.1.1 Werkzeuge und Materialien****Benötigte Werkzeuge und Materialien**

- Port-a-Filter (Gruppengriff) mit gemahlenem Kaffee

5.2 Verwenden der PUQpress

1. Verteilen Sie den gemahlenen Kaffee im Port-a-Filter gleichmäßig.
2. Setzen Sie den Port-a-Filter zwischen die obere und untere Klemme.
3. Die PUQpress beginnt automatisch mit dem Tampern des Kaffees. Der beziehungslose Sensor erkennt den metallischen Port-a-Filter.
4. Warten Sie, bis die PUQpress den Kaffee getampert hat.

- Entfernen Sie den Port-a-Filter nach einem vollen Zyklus nach etwa 1,5 Sekunden.

5.3 Einstellen der Tamperkraft

Stellen Sie die Tamperkraft über das Display mit den Tasten ein.

- Drücken Sie die **Hoch-Taste**, um die Kraft zu erhöhen.
- Drücken Sie die **Runter-Taste**, um die Kraft zu verringern.

HINWEIS

Die Kraft wird in Kilogramm (kg) oder Pfund (lbs) angezeigt.

5.4 Auswählen des Tampermodus

- Drücken Sie die **Set-Taste** und halten Sie sie 5 Sekunden lang gedrückt.
- Verwenden Sie die **Hoch-** und **Runter-Tasten**, um die Einstellung anzupassen.
- Wählen Sie zwischen den folgenden Einstellungen:

Mini/Q1		
Code	Einstellung	Erläuterung
P0	SPEEDY	Normale Tampergeschwindigkeit 1,5 Sekunden
P1	PRECISE	Langsames Einfahren des Tamperbodens
P2	SINGLE	Einfaches Tampern

Q2		
Code	Einstellung	Erläuterung
P0	SPEEDY	Normale Tampergeschwindigkeit 1,5 Sekunden
P1	PRECISE	Langsames Einfahren des Tamperbodens
P2	SOFT	Langsames Einfahren des Tamperbodens, niedrigere Tamperkraft (5 - 15 kg)
P3	HULK	Dreifach-Tampern
P4	SINGLE	Einfaches Tampern

- Drücken Sie die **Set-Taste**, um die Einstellung zu bestätigen.

5.5 Prüfen der Tamperzyklusanzahl

- Wenn die PUQpress nicht in Gebrauch ist, halten Sie die **Hoch-** und **Runter-Taste** 3 Sekunden lang gedrückt.
- Auf dem Display blinkt 5 Sekunden lang eine Zahl. Multiplizieren Sie diese Zahl mit 5.000, um die Anzahl der Tamperzyklen zu ermitteln.

5.6 Prüfen der Reinigungszyklusanzahl

- Drücken Sie die **Set-Taste**.
- Halten Sie die **Hoch-** und **Runter-Taste** 3 Sekunden lang gedrückt, wenn sich die PUQpress im Reinigungsmodus befindet.
- Auf dem Display blinkt 5 Sekunden lang eine Zahl. Multiplizieren Sie diese Zahl mit 20, um die Anzahl der Reinigungszyklen zu ermitteln.

5.7 Ausschalten der PUQpress

1. Schalten Sie die PUQpress aus, indem Sie den **Ein/Aus-Schalter** auf 0 stellen.
2. Ziehen Sie das Stromkabel aus der Steckdose.
3. Ziehen Sie das Stromkabel aus der die PUQpress.

6 PFLEGE

Ihre PUQpress ist jetzt in Gebrauch. Nun müssen Sie nur noch die PUQpress pflegen, um weiter den perfekten Kaffee zu kreieren! Weitere Informationen finden Sie im Kapitel 'Sicherheitshinweise'.

6.1 Vorbereitung

6.1.1 Werkzeuge und Materialien

Benötigte Werkzeuge und Materialien

- Inbusschlüssel

Mitgelieferte Werkzeuge und Materialien

- Bürste
- Feuchtes Tuch
- Trockenes Tuch

6.2 Reinigung

Reinigen Sie die Außenseite der PUQpress mit einem feuchten Tuch.

Eine Übersicht über die Reinigungsintervalle finden Sie in der Tabelle.

HINWEIS

Achten Sie darauf, die Teile der PUQpress entsprechend den Reinigungsintervallen zu

reinigen. Andernfalls können Teile der PUQpress beschädigt werden.

Teil	Reinigungs- verfahren	Reinigungs- intervall
Tamperboden (Unterteil)	Trockenes Tuch	Täglich
Tamperboden (gesamt)	Trockenes Tuch	Wöchentlich
Oberer Klammerhohlraum (bei entferntem Tamperboden)	Trockenes Tuch	Wöchentlich
Berührungsloser Sensor	Bürste	Täglich

6.2.1 Reinigung des Tamperbodens

Reinigen Sie den Tamperboden regelmäßig:

1. Drücken Sie die **Set-Taste**. Der Tamperboden bewegt sich nach unten in die Reinigungsposition.
2. Entfernen Sie den Deckel von der PUQpress.
3. Lösen Sie die Tamperbodenschraube, indem Sie den Inbusschlüssel gegen den Uhrzeigersinn drehen. **9**
4. Entfernen Sie die Schraube.
5. Lösen Sie den Tamperboden, indem Sie ihn gegen den Uhrzeigersinn drehen. **10**
6. Reinigen Sie den Tamperboden mit einer Bürste oder einem trockenen Tuch.

⚠ VORSICHT

Achten Sie darauf, dass Sie kein feuchtes/nasses Tuch zum Reinigen des Tamperbodens verwenden. Gemahlener Kaffee bleibt am Tamperboden haften.

7. Schrauben Sie den Tamperboden wieder im Uhrzeigersinn ein. **11**
8. Setzen Sie die Schraube wieder ein.
9. Schrauben Sie die Schraube mit dem Inbusschlüssel wieder im Uhrzeigersinn fest. **12**
10. Setzen Sie den Deckel auf die PUQpress auf.
11. Drücken Sie erneut die **Set-Taste**. Der Tamperboden fährt nach oben in die Ausgangsposition.

6.3 Lagerung

Lagern Sie die PUQpress im Innenbereich an einem trockenen und sicheren Ort, außerhalb der Reichweite von Kindern.

6.4 Pflege

6.4.1 Service

Eventuell erforderliche Reparaturen dürfen nur von autorisiertem Servicepersonal durchgeführt werden. Wenden Sie sich deshalb an eine Kundendienst-Reparaturstelle oder Ihren Händler.

Beachten Sie die Sicherheitshinweise im Kapitel 'Sicherheitshinweise'.

Es wird empfohlen, alle Wartungs- und Reparaturarbeiten von einem Kundendienstzentrum oder Ihrem Händler durchführen zu lassen.

Falls Sie eine neue Espressomaschine mit einem anderen Tamperdurchmesser haben, wenden Sie sich bitte an Ihren Händler.

Dieser kann Ihnen einen neuen Tamperboden

und obere Klemme besorgen und diese Teile austauschen.

Es sind zwei Arten von oberen Klemmen verfügbar. Welche Klemme Sie verwenden sollten, hängt vom Durchmesser des Tamperbodens ab:

- Obere Klemme 1: 53 – 55 mm
- Obere Klemme 2: 56 – 59 mm

Wenn der Siebträgerdurchmesser Ihrer neuen Espressomaschine in den Bereich fällt, für den Ihre PUQpress nicht geeignet ist, müssen sowohl die obere Klemme als auch der Tamperboden ausgetauscht werden. Falls er in den gleichen Bereich fällt, muss nur der Tamperboden ausgewechselt werden.

6.4.2 Ersatzteile bestellen

Ersatzteile können Sie bei Ihrem Kundendienst oder Ihrem Händler vor Ort bestellen.

Um eine schnelle und korrekte Bearbeitung Ihrer Bestellung zu gewährleisten, sind die folgenden Angaben unbedingt erforderlich:

- Seriennummer
- Beschreibung des zu ersetzenden Teils. Verwenden Sie dieselbe Bezeichnung, mit der das Teil auch im Kapitel 'Hauptteile' angegeben ist.

7 FEHLERBEHEBUNG

Problem	Ursache(n)	Lösung(en)
Gemahlener Kaffee bleibt am Tamperboden haften.	Der Tamperboden ist fettig oder verschmutzt.	Reinigen Sie den Tamperboden.
	Der Tamperboden ist nass.	Trocknen Sie den Tamperboden.
Die PUQpress startet nicht, das Display funktioniert nicht.	Das Stromkabel ist nicht in der PUQpress eingesteckt.	Stecken Sie das Netzkabel in die PUQpress.
	Das Stromkabel ist nicht in der Steckdose eingesteckt.	Stecken Sie das Stromkabel in die Steckdose.
	Das Stromkabel ist nicht richtig in die Steckdose eingesteckt.	Ziehen Sie das Stromkabel aus der Steckdose heraus und stecken Sie das Kabel dann erneut in die Steckdose.
	Die Steckdose funktioniert nicht.	Ziehen Sie das Stromkabel und probieren Sie eine andere Steckdose aus.
Das Tampern startet nicht, obwohl der Reinigungsmodus richtig funktioniert.	Der Sensor erkennt keinen Port-a-Filter, da der Port-a-Filter nicht vollständig eingesetzt ist.	Stellen Sie die Port-a-Filter-Klammer erneut ein.
Der getamperte Kaffee ist nach dem Tampern nicht eben.	Das Kaffeepulver wird vor der Verwendung der PUQpress nicht geglättet.	Verteilen Sie den gemahlene Kaffee im Port-a-Filter gleichmäßig vor dem Tampern.
	Der Port-a-Filter sitzt nicht stramm/wackelt beim Tampern.	Stellen Sie die untere Klemme neu ein.
Das Tampern startet nicht, obwohl die PUQpress eingeschaltet ist und das Display funktioniert.	Der berührungslose Sensor hat einen Fehler.	Wenden Sie sich an den Händler, um den berührungslosen Sensor auszutauschen.
Die Antriebseinheit macht komische Geräusche.	Die Antriebseinheit (E-Motor und Getriebe) ist verschlissen.	Wenden Sie sich an den Händler, um die Antriebseinheit auszutauschen. Geben Sie die Anzahl der Tamperzyklen an, die die Antriebseinheit durchgeführt hat. Damit wird dem Händler mitgeteilt, ob der Austausch der Antriebseinheit unter die Garantie fällt oder ob es sich um eine Wartung handelt.

Bei anderen Fehlfunktionen oder anhaltenden Störungen, wenden Sie sich bitte an Ihren Händler oder Ihren autorisierten Kundendienst.

8 ENTSORGUNG



Dieses Symbol zeigt an, dass die PUQpress innerhalb der EU nicht über den normalen Haushaltsabfall entsorgt werden darf. Um mögliche Schäden für die Umwelt oder die Gesundheit durch unkontrollierte Abfallentsorgung zu verhindern, sind Sie dafür verantwortlich, das Produkt so zu recyceln, dass eine nachhaltige Wiederverwendung der Rohstoffe möglich ist. Zur Rückgabe der gebrauchten PUQpress wenden Sie sich an ihre normale Abfallsammelstelle oder nehmen Sie Kontakt mit dem Händler auf, bei dem die PUQpress erworben wurde. Dieser kann die PUQpress umweltgerecht recyceln.

Entsorgen Sie die PUQpress nach den örtlich geltenden Vorschriften oder geben Sie die PUQpress an Ihren Händler zurück. Verwenden Sie für die Rücksendung nach Möglichkeit die Originalverpackung der PUQpress.

TABLE DES MATIÈRES

1 Sécurité	58
1.1 Consignes de sécurité	58
1.2 Besoins en personnel	59
1.3 Explication des symboles sur le produit et l'emballage	59
2 Introduction	60
2.1 Symboles utilisés dans le présent manuel	60
2.2 Garantie	60
2.3 Clause de non-responsabilité	61
3 Description du produit	61
3.1 Utilisation prévue	61
3.2 Spécifications	61
3.3 Parties principales	62
4 Installation	62
4.1 Préparation	63
4.2 Réglage du collier du porte-filtre	63
4.3 Mettre le PUQpress sous tension	64
5 Fonctionnement	64
5.1 Préparation	64
5.2 Utiliser le PUQpress	64
5.3 Ajuster la force de tassage	64
5.4 Sélectionnez le mode de tassage	65
5.5 Vérification du nombre de cycles de tassage	65
5.6 Vérification du nombre de cycles de nettoyage	65
5.7 Mettre le PUQpress hors tension	65
6 Maintenance	66
6.1 Préparation	66
6.2 Nettoyage	66
6.3 Stockage	67
6.4 Entretien	67

7 Dépannage	68
8 Traitement des déchets	69

CHER AMATEUR DE CAFÉ,

Tout d'abord, nous tenons à vous féliciter d'avoir acquis votre propre PUQpress et à vous remercier de votre confiance en notre produit.

Le PUQpress est un tamper entièrement automatique, développé par des personnes passionnées par le café parfait et la technologie élégante.

Nos spécialistes ont consacré toutes leurs connaissances et leur dévouement à développer l'outil indispensable pour standardiser la pression de tassage, un paramètre crucial pour une tasse de café parfaite.

Veillez lire attentivement ce manuel afin que vous et vos clients puissiez profiter pleinement de PUQpress et conservez le manuel en toute sécurité après l'avoir lu. Si quelque chose n'est pas clair, n'hésitez pas à contacter votre revendeur agréé ou à nous contacter directement.

Nous vous souhaitons tout le plaisir et la perfection avec votre nouveau PUQpress !

Salutations d'Amsterdam,
Barista Technology B.V.

1 SÉCURITÉ

1.1 Consignes de sécurité

⚠ AVERTISSEMENT

- Assurez-vous d'avoir entièrement lu et compris les instructions de ce document avant d'installer ou d'utiliser le PUQpress. Conservez ce document pour référence ultérieure.
- Utilisez le PUQpress uniquement comme décrit dans le présent document.
- Cet appareil peut être utilisé par des enfants âgés de 8 ans et plus et des personnes ayant des capacités physiques, sensorielles ou mentales réduites ou un manque d'expérience et de connaissances s'ils ont reçu une supervision ou des instructions concernant l'utilisation de l'appareil en toute sécurité et comprennent les risques.
- Ne laissez pas les enfants jouer avec le PUQpress. Le non-respect de cette consigne peut endommager le PUQpress.
- Le nettoyage et la maintenance par l'utilisateur ne doivent pas être effectués par des enfants sans surveillance.
- Ne jamais immerger les câbles, les fiches ou le PUQpress lui-même dans l'eau ou d'autres liquides afin d'éviter des chocs électriques ou des blessures.
- Mettez toujours le PUQpress hors tension avant d'effectuer des opérations de maintenance ou de nettoyage sur le

PUQpress afin d'éviter des chocs électriques ou des blessures.

- Retirez toujours la fiche de la prise avant d'effectuer des opérations de maintenance ou de nettoyage sur le PUQpress afin d'éviter tout choc électrique ou toute blessure.
- Débranchez toujours le PUQpress de la source d'alimentation et de tout autre équipement en cas de problème afin d'éviter un choc électrique ou des blessures.
- N'utilisez jamais le PUQpress si le PUQpress, le câble ou la fiche sont endommagés. Les réparations nécessaires ne peuvent être effectuées que par du personnel de service agréé. Pour cette raison, veuillez contacter un centre de réparation du service client ou votre revendeur. L'utilisation du PUQpress si le PUQpress, le câble ou la fiche sont endommagés peut entraîner un choc électrique ou des blessures.

⚠ ATTENTION

- Ajustez toujours le collier inférieur avant utilisation. Le non-respect de cette consigne entraîne l'exposition de pièces mobiles dangereuses.
- N'insérez jamais votre main (ou d'autres membres) entre la base du PUQpress et le collier inférieur. Risque de pincement.
- N'apportez jamais de modifications ou d'altérations au PUQpress. Le fabricant décline toute responsabilité pour des





dommages résultant du non-respect de ces instructions.













- Ne jamais laisser tomber le PUQpress et évitez de le cogner. Le non-respect de cette consigne endommagera le PUQpress.
- Ne jamais débrancher le PUQpress en tirant sur le câble. Saisissez toujours la fiche et tirez.
- Placez toujours le PUQpress sur une surface plane et sans vibrations.
- Ne jamais utiliser le PUQpress dans des conditions humides ou mouillées.
- Assurez-vous que le porte-filtre (poignée de groupe) ne bouge pas après le réglage.
- Assurez-vous de ne pas utiliser de chiffon humide/mouillé pour nettoyer la base du tamper. Le café moulu collera à la base du tamper.
- Ne jamais installer le PUQpress dans une zone où un jet d'eau peut être utilisé.
- Ne nettoyez jamais le PUQpress avec un jet d'eau ou un nettoyeur vapeur.

1.2 Besoins en personnel

L'utilisateur de ce PUQpress n'a pas besoin d'exigences particulières. Assurez-vous d'avoir entièrement lu et compris les instructions de ce document avant d'installer ou d'utiliser le PUQpress. Conservez ce document pour référence ultérieure.

1.3 Explication des symboles sur le produit et l'emballage

	<p>Pour pouvoir être commercialisés dans l'UE, les équipements électroniques doivent porter le marquage CE. Le marquage CE indique qu'un produit est évalué avant d'être mis sur le marché et qu'il répond aux exigences de l'UE en matière de sécurité, de santé et de protection de l'environnement. Parfois, le marquage CE est également accepté comme moyen de conformité aux exigences de réception par type ; par exemple, les composants électroniques qui nécessitent une approbation de type ainsi qu'un marquage CE pour la compatibilité électromagnétique (CEM) ou les équipements basse tension.</p>
	<p>Indication que le PUQpress est un produit de classe électrique I, avec des moyens fournis afin de connecter des parties conductrices (qui ne sont pas des parties sous tension) au conducteur de protection (mise à la terre) dans le câblage fixe de sorte que ces pièces ne puissent pas devenir sous tension en cas de défaillance de l'isolation de base.</p>
	<p>Indication que le PUQpress est fragile.</p>
	<p>Indication que le PUQpress doit être conservé au sec.</p>

	Indication que le PUQpress doit être manipulé avec précaution.
	Indication que l'emballage du PUQpress doit être manipulé avec ce côté orienté vers le haut.
	Lisez le manuel avant utilisation.
	Indication expliquant que le PUQpress est certifié NSF.
	Indication expliquant que le PUQpress est certifié EAC.
	Indication expliquant que le PUQpress est certifié NOM.
	Indication expliquant que le PUQpress est certifié cETLus Intertek.
	Indication expliquant que le PUQpress est certifié ETL Intertek.
	Indication expliquant que le PUQpress est certifié PSE.
	Indication expliquant que le PUQpress est certifié KC.
	Indication expliquant que le PUQpress doit être collecté séparément lors de son élimination. Ne pas jeter à la poubelle.
	Indication expliquant que l'emballage peut être recyclé.

2 INTRODUCTION

2.1 Symboles utilisés dans le présent manuel

AVERTISSEMENT

AVERTISSEMENT indique une situation dangereuse qui, si elle n'est pas évitée, pourrait entraîner la mort ou des blessures graves.

ATTENTION

ATTENTION indique une situation dangereuse qui, si elle n'est pas évitée, pourrait entraîner des blessures mineures ou modérées. ATTENTION est également utilisé pour traiter des pratiques non liées à des blessures physiques.

REMARQUE

REMARQUE indique des informations utiles.

2.2 Garantie

- La période de garantie est de 2 ans à compter de la date d'achat. Reportez-vous au chapitre « Spécifications » sur le nombre de cycles de tassage couverts par la garantie.
- La garantie couvre tous les dommages pouvant être attribués à des matériaux de qualité inférieure ou à un défaut de fabrication. Le PUQpress correspondant sera réparé ou remplacé gratuitement, à l'exception des frais de transport ou de fret. Un transport adapté est à la charge du client. Veuillez donc essayer d'éviter

des dommages lors d'un retour du produit en emballant correctement le PUQpress. Utilisez l'emballage d'origine pour renvoyer le PUQpress.

- Cette garantie ne couvre pas des dommages causés par :
 - une mauvaise utilisation,
 - un mauvais entretien,
 - un manque d'entretien,
 - une utilisation à des fins autres que celles prévues,
 - une mauvaise installation,
 - une casse,
 - une usure naturelle ou des raisons hors de notre sphère d'influence.
- Afin de maintenir la garantie, seuls des accessoires et pièces détachées d'origine peuvent être utilisés.
- Le fabricant n'est en aucun cas responsable de dommages consécutifs ou secondaires.
- La garantie ne couvre pas les coûts résultant de réparations effectuées par un personnel non agréé.

2.3 Clause de non-responsabilité

Copyright © 2020 Barista Technology B.V.
Tous droits réservés. Aucune partie de cette publication ne peut être reproduite ou

transmise sous quelque forme ou par quelque moyen que ce soit sans l'autorisation écrite préalable de Barista Technology B.V. Les informations contenues dans cette publication sont la propriété de Barista Technology B.V.

3 DESCRIPTION DU PRODUIT

3.1 Utilisation prévue

Le PUQpress est conçu comme un tamper de café entièrement automatique.

Le café moulu peut être tassé avec une force réglable.

Ces appareils sont destinés à être utilisés pour des applications commerciales, par exemple dans les cuisines de restaurants, cantines, hôpitaux et dans des entreprises commerciales telles que boulangeries, boucheries, etc., mais pas pour la production en série continue d'aliments.

Le PUQpress est prévu pour un usage intérieur uniquement.

Toute modification du PUQpress peut avoir des conséquences sur la sécurité, la garantie et le bon fonctionnement.

3.2 Spécifications

Modèle	Mini	Q1	Q2
Tension	100 – 240 VAC		
Fréquence	50 – 60 Hz		
Puissance	76 W		

Dimensions	136 x 186 x 273 mm 5,4 x 7,3 x 10,7 pouces	141 x 195 x 286 mm 5,6 x 7,7 x 11,3 pouces	141 x 194 x 291 mm 5,6 x 7,6 x 11,5 pouces
Poids	3,4 kg 7,5 lb	3,5 kg 7,7 lb	3,7 kg 8,2 lb
Pression de tassage	10 – 30 kg 22 – 66 lb	10 – 30 kg 22 – 66 lb	5 – 30 kg 11 – 66 lb
Température fonctionnement	0 °C – 70 °C 32 °F – 158 °F		
Température de stockage	-40 °C – 85 °C -40 °F – 185 °F		
Inclinaison maximale	0,5°		
Cycle de tassage	1,5 secondes		
Forme du tamper	Fond plat		
Garantie	2 ans		
Cycles de tassage dans le cadre de la garantie	75.000 cycles	200.000 cycles	Cycles illimités
Numéro de série	Voir la plaque signalétique au bas du PUQpress		
Année de construction	Voir la plaque signalétique au bas du PUQpress		
Diamètre du tamper	Voir la plaque signalétique au bas du PUQpress		

3.3 Parties principales

Voir ❶ pour un aperçu des principales pièces du **Mini**.

Voir ❷ pour un aperçu des principales pièces du **Q1**.

Voir ❸ pour un aperçu des principales pièces du **Q2**.

Voir ❹ pour un aperçu des principales pièces du **Mini/Q1/Q2**.

1. Boulon de base du tamper
2. Collier supérieur
3. Base du tamper
4. Capteur sans contact
5. Collier inférieur
6. Boulons du collier inférieur
7. Panier à café moulu

8. Affichage
9. Bouton haut
10. Bouton bas
11. Bouton de réglage
12. Interrupteur marche/arrêt
13. Port du câble d'alimentation
14. Molette de réglage
15. Câble d'alimentation
16. Clé en T (10 mm)
17. Clé Allen (4 mm)

4 INSTALLATION

Vous avez reçu votre PUQpress en état de fonctionnement. Il ne vous reste plus qu'à ajuster le porte-filtre et à mettre le PUQpress sous tension. Pour plus d'informations,

reportez-vous au chapitre « Consignes de sécurité ».

4.1 Préparation

4.1.1 Vérification du contenu

Vérifiez que toutes les pièces soient présentes et qu'aucun dommage ne soit visible sur les pièces. Si des pièces sont manquantes ou endommagées, contactez votre revendeur ou votre centre de service après-vente agréé.

4.1.2 Outils et matériel

Outils et matériel requis

- Porte-filtre (poignée de groupe)

Outils et matériel fournis

- Clé en T

4.2 Réglage du collier du porte-filtre

Le PUQpress est conçu de sorte que tous les différents porte-filtres des différentes machines à espresso s'insèrent dans le collier pour un tassage uniforme et de niveau.

A ATTENTION

Ajustez toujours le collier inférieur avant utilisation. Le non-respect de cette consigne entraîne l'exposition de pièces mobiles dangereuses.

REMARQUE

Assurez-vous d'ajuster le collier inférieur

avant utilisation. Le non-respect de cette consigne peut entraîner un tassage irrégulier et qui n'est pas de niveau.

1. Desserrez légèrement les boulons du collier inférieur. Utilisez la clé en T fournie. **5**
2. **Mini/Q1** : Abaissez le collier inférieur. **5**
Q2 : Tournez la molette de réglage dans le sens inverse des aiguilles d'une montre pour abaisser le collier inférieur. **5**
3. Insérez le porte-filtre entre les colliers supérieur et inférieur. **6**
4. **Mini/Q1** : Remontez le collier inférieur. **6**
Q2 : Tournez la molette de réglage dans le sens des aiguilles d'une montre pour remonter le collier inférieur. **6**
5. Serrez légèrement les boulons du collier inférieur. Utilisez la clé en T fournie.

REMARQUE

Assurez-vous de ne pas serrer entièrement les boulons.

6. Retirez le porte-filtre. **7**
7. Fixez les boulons du collier inférieur avec la clé en T. **7**
8. Insérez le porte-filtre entre les colliers supérieur et inférieur et vérifiez si le porte-filtre s'emboîte facilement.
9. Si le porte-filtre s'emboîte trop facilement, recommencez à l'étape 2..

⚠ ATTENTION

Assurez-vous que le porte-filtre ne bouge pas après le réglage. 8

4.3 Mettre le PUQpress sous tension

⚠ AVERTISSEMENT

N'utilisez jamais le PUQpress si le PUQpress, le câble ou la fiche sont endommagés. Les réparations nécessaires ne peuvent être effectuées que par du personnel de service agréé. Pour cette raison, veuillez contacter un centre de réparation du service client ou votre revendeur. L'utilisation du PUQpress si le PUQpress, le câble ou la fiche sont endommagés peut entraîner un choc électrique ou des blessures.

1. Branchez le câble d'alimentation dans le PUQpress.
2. Branchez l'autre côté du câble d'alimentation sur une prise de courant et/ ou une prise secteur (murale).
3. Mettez le PUQpress sous tension en actionnant l'**interrupteur marche/arrêt** sur I.

5 FONCTIONNEMENT

Votre PUQpress est maintenant en état de fonctionnement. Il ne vous reste plus qu'à utiliser le PUQpress et à ajuster les paramètres pour créer un café parfait ! Pour plus d'informations, reportez-vous au chapitre « Consignes de sécurité ».

5.1 Préparation

5.1.1 Outils et matériel

Outils et matériel requis

- Porte-filtre (poignée de groupe) avec café moulu

5.2 Utiliser le PUQpress

1. Mettez le café moulu à niveau dans le porte-filtre.
2. Insérez le porte-filtre entre les colliers supérieur et inférieur.
3. Le PUQpress commence automatiquement à tasser le café. Le capteur sans contact détecte le porte-filtre métallique.
4. Attendez que le PUQpress ait tassé le café.
5. Retirez le porte-filtre après un cycle complet d'environ 1,5 seconde.

5.3 Ajuster la force de tassage

Ajustez la force de tassage à l'aide de l'écran et des boutons.

1. Appuyez sur le **bouton haut** pour augmenter la force.
2. Appuyez sur le **bouton bas** pour diminuer la force.

REMARQUE

La force est affichée en kilogrammes (kg) ou en livres (lb).

5.4 Sélectionnez le mode de tassage

1. Appuyez et maintenez le **bouton de réglage** pendant 5 secondes.
2. Utilisez les **boutons haut et bas** pour ajuster le réglage.
3. Choisissez parmi les réglages suivants :

Mini/Q1		
Code	Réglage	Explication
P0	RAPIDE	Vitesse de tassage normale 1,5 seconde
P1	PRÉCIS	Rétraction lente de la base du tamper
P2	SIMPLE	Tassage simple

Q2		
Code	Réglage	Explication
P0	RAPIDE	Vitesse de tassage normale 1,5 seconde
P1	PRÉCIS	Rétraction lente de la base du tamper
P2	DOUX	Rétraction lente de la base du tamper, force de tassage plus faible (5 - 15 kg)
P3	HULK	Tassage triple
P4	SIMPLE	Tassage simple

4. Appuyez sur le **bouton de réglage** pour confirmer le réglage.

5.5 Vérification du nombre de cycles de tassage

1. Lorsque le PUQpress n'est pas utilisé, maintenez les **boutons haut et bas** pendant 3 secondes.
2. L'affichage fait clignoter un chiffre pendant 5 secondes. Multipliez ce chiffre par 5.000 pour obtenir le nombre de cycles de tassage.

5.6 Vérification du nombre de cycles de nettoyage

1. Appuyez sur le **bouton de réglage**.
2. Appuyez et maintenez les **boutons haut et bas** pendant 3 secondes lorsque le PUQpress est en mode nettoyage.
3. L'affichage fait clignoter un chiffre pendant 5 secondes. Multipliez ce nombre par 20 pour obtenir le nombre de cycles de nettoyage.

5.7 Mettre le PUQpress hors tension

1. Mettez le PUQpress hors tension en actionnant l'**interrupteur marche/arrêt** sur 0.
2. Débranchez le câble d'alimentation de la prise de courant et/ou de la prise secteur (murale).
3. Débranchez le câble d'alimentation du PUQpress.

6 MAINTENANCE

Vous utilisez maintenant votre PUQpress. Il ne vous reste plus qu'à entretenir le PUQpress pour continuer à créer un café parfait ! Pour plus d'informations, reportez-vous au chapitre « Consignes de sécurité ».

6.1 Préparation

6.1.1 Outils et matériel

Outils et matériel requis

- Clé Allen

Outils et matériel fournis

- Brosse
- Chiffon humide
- Chiffon sec

6.2 Nettoyage

Nettoyez le boîtier du PUQpress avec un chiffon humide.

Reportez-vous au tableau pour un aperçu des intervalles de nettoyage.

REMARQUE

Assurez-vous de nettoyer les pièces du PUQpress en respectant les intervalles de nettoyage. Le non-respect de cette consigne peut endommager des pièces du PUQpress.

Pièce	Méthode de nettoyage	Intervalle de nettoyage
Base du tamper (bas)	Chiffon sec	Tous les jours

Base du tamper (entière)	Chiffon sec	Hebdomadaire
Cavité du collier supérieur (lorsque la base du tamper est retirée)	Chiffon sec	Hebdomadaire
Capteur sans contact	Brosse	Tous les jours

6.2.1 Nettoyage de la base du tamper

Nettoyez régulièrement la base du tamper :

1. Appuyez sur le **bouton de réglage**. La base du tamper descend en position de nettoyage.
2. Retirez le couvercle du PUQpress.
3. Dévissez le boulon de la base du tamper en tournant la clé Allen dans le sens inverse des aiguilles d'une montre. **9**
4. Retirez le boulon.
5. Dévissez la base du tamper en la tournant dans le sens inverse des aiguilles d'une montre. **10**
6. Nettoyez la base du tamper à l'aide d'une brosse ou d'un chiffon sec.

⚠ ATTENTION

Assurez-vous de ne pas utiliser de chiffon humide/mouillé pour nettoyer la base du tamper. Le café moulu collera à la base du tamper.

7. Revissez la base du tamper en la tournant dans le sens des aiguilles d'une montre. **11**
8. Mettez le boulon.
9. Revissez le boulon en tournant la clé Allen dans le sens des aiguilles d'une montre. **12**
10. Mettez le couvercle du PUQpress.
11. Appuyez de nouveau sur le **bouton de réglage**. La base du tamper se déplace vers le haut jusqu'à sa position d'origine.

6.3 Stockage

Stockez le PUQpress à l'intérieur dans un endroit sec et sûr, hors de portée des enfants.

6.4 Entretien

6.4.1 Service après-vente

Les réparations nécessaires ne peuvent être effectuées que par du personnel spécialisé agréé. Pour cette raison, veuillez contacter un centre de réparation du service client ou votre revendeur. Reportez-vous aux consignes de sécurité au chapitre « Consignes de sécurité ».

Il est conseillé d'effectuer tous les travaux de maintenance et de réparation par un centre de service client ou votre revendeur.

Si vous possédez une nouvelle machine à espresso avec un diamètre de tamper différent, veuillez contacter votre revendeur local. Il peut fournir une nouvelle base de tassage et un collier supérieur et changer ces pièces.

Il existe deux types de colliers supérieurs disponibles. Le collier à utiliser dépend de la plage de diamètre de la base du tamper :

- Collier supérieur 1 : 53 – 55 mm
- Collier supérieur 2 : 56 – 59 mm

Si le diamètre du filtre de votre nouvelle machine à espresso se situe dans l'autre plage de celle pour laquelle votre PUQpress est adapté, le collier supérieur et la base du tamper doivent être changés. S'il se situe dans la même plage, seule la base de tamper doit être changée.

6.4.2 Commande de pièces de rechange

Les pièces de rechange peuvent être commandées auprès de votre centre de service client ou de votre revendeur local. Afin d'assurer un traitement rapide et correct de votre commande, les informations suivantes sont essentielles :

- Numéro de série
- Description de la pièce à remplacer.
Utilisez le même nom de pièce spécifié au chapitre « Parties principales ».

7 DÉPANNAGE

Problème	Cause(s)	Solution(s)
Le café moulu adhère à la base du tamper.	La base du tamper est grasse ou sale.	Nettoyez la base du tamper.
	La base du tamper est humide.	Séchez la base du tamper.
Le PUQpress ne démarre pas, l'affichage ne fonctionne pas.	Le câble d'alimentation n'est pas inséré dans le PUQpress.	Branchez le câble d'alimentation dans le PUQpress.
	Le câble d'alimentation n'est pas branché dans la prise de courant et/ou la prise secteur (murale).	Branchez le câble d'alimentation dans la prise de courant et/ou la prise secteur (murale).
	Le câble d'alimentation n'est pas correctement branché dans la prise de courant et/ou la prise secteur (murale).	Débranchez le câble d'alimentation et branchez correctement le câble d'alimentation dans la prise de courant et/ou la prise secteur (murale).
	La prise de courant et/ou la prise secteur (murale) ne fonctionnent pas.	Débranchez le câble d'alimentation et essayez une autre prise de courant et/ou prise secteur (murale).
Le tassage ne démarre pas tandis que le mode de nettoyage fonctionne correctement.	Le capteur ne détecte pas de porte-filtre, car le porte-filtre n'est pas complètement inséré.	Réajustez le collier du porte-filtre.
Le café tassé n'est pas de niveau après le tassage.	La mouture n'est pas de niveau avant d'utiliser le PUQpress.	Mettez le café moulu de niveau dans le porte-filtre avant tassage.
	Le porte-filtre ne s'adapte pas bien/remue pendant le tassage.	Réajustez le collier inférieur.
Le tassage ne démarre pas tant que le PUQpress est sous tension et que l'écran fonctionne.	Le capteur sans contact est défectueux.	Contactez le revendeur pour remplacer le capteur sans contact.
L'unité d'entraînement fait des bruits étranges.	L'unité d'entraînement (moteur électrique et engrenages) est usée.	Contactez le revendeur pour remplacer l'unité d'entraînement. Spécifiez le nombre de cycles de tassage effectués par l'unité d'entraînement. Cela informe le revendeur si le remplacement de l'unité d'entraînement est couvert par la garantie ou si le remplacement est une opération de maintenance.

En cas d'autres dysfonctionnements ou de pannes persistantes, veuillez contacter votre revendeur ou votre centre de service après-vente agréé.

8 TRAITEMENT DES DÉCHETS



Ce symbole indique que le PUQpress ne doit pas être jeté avec les autres déchets ménagers dans l'UE. Afin d'éviter tout risque pour l'environnement ou la santé humaine d'une élimination incontrôlée des déchets, vous devez le recycler pour qu'il puisse promouvoir la réutilisation durable des matières premières. Pour retourner votre PUQpress usagé, vous pouvez utiliser les systèmes de reprise et de collecte classiques ou contacter le revendeur où le PUQpress a été acheté. Il peut recycler le PUQpress pour l'environnement.

Éliminez le PUQpress conformément aux réglementations locales en vigueur ou renvoyez le PUQpress à votre revendeur. Utilisez l'emballage d'origine pour renvoyer le PUQpress.

ÍNDICE

1 Seguridad	71
1.1 Instrucciones de seguridad	71
1.2 Requisitos del personal	72
1.3 Explicación de los símbolos del producto y del embalaje	72
2 Introducción	73
2.1 Símbolos usados en este manual	73
2.2 Garantía	73
2.3 Descargo de responsabilidad	74
3 Descripción del producto	74
3.1 Uso previsto por el fabricante	74
3.2 Especificaciones	74
3.3 Partes principales	75
4 Instalación	75
4.1 Preparación	76
4.2 Ajuste de la abrazadera del portafiltro	76
4.3 Cómo encender el PUQpress	77
5 Funcionamiento	77
5.1 Preparación	77
5.2 Cómo usar el PUQpress	77
5.3 Cómo ajustar la fuerza de prensado	77
5.4 Cómo seleccionar el modo de prensado	78
5.5 Cómo comprobar el recuento de ciclos de prensado	78
5.6 Cómo comprobar el recuento de ciclos de limpieza	78
5.7 Cómo apagar el PUQpress	78
6 Mantenimiento	78
6.1 Preparación	79
6.2 Limpieza	79
6.3 Almacenaje	80
6.4 Mantenimiento	80

7 Resolución de problemas	81
8 Eliminación	82

ESTIMADO ENTUSIASTA DEL CAFÉ:

En primer lugar, nos gustaría felicitarle por su propia PUQpress y agradecerle su confianza en nuestro producto.

El PUQpress es un prensador totalmente automático, desarrollado por personas con pasión por el café perfecto y la tecnología elegante.

Nuestros especialistas han invertido todos sus conocimientos y dedicación en el desarrollo de la última herramienta para estandarizar la presión de prensado, un parámetro crucial para una taza de café perfecta.

Lea atentamente este manual para que usted y sus clientes disfruten al máximo de la PUQpress y guarde el manual de forma segura después de leerlo. Si algo no queda claro, no dude en ponerse en contacto con su distribuidor autorizado o póngase en contacto con nosotros directamente.

¡Le deseamos toda la diversión y la perfección con su nuevo PUQpress!

Saludos desde Ámsterdam,
Barista Technology B.V.

1 SEGURIDAD

1.1 Instrucciones de seguridad

⚠ ADVERTENCIA

- Asegúrese de que ha leído y entendido completamente las instrucciones en este documento antes de instalar o utilizar el PUQpress. Guarde este documento para futuras consultas.
- Utilice el PUQpress únicamente tal como se describe en este documento.
- Este aparato puede ser utilizado por niños a partir de 8 años y personas con capacidades físicas, sensoriales o mentales reducidas o con falta de experiencia y conocimiento si han recibido supervisión o instrucciones sobre el uso del aparato de forma segura y comprenden los peligros.
- No deje que los niños jueguen con el PUQpress. En caso contrario se podría dañar el PUQpress.
- La limpieza y el mantenimiento podrán realizarlos los niños sin supervisión.
- No sumerja nunca los cables, los enchufes ni el PUQpress en agua u otros líquidos para evitar descargas eléctricas o lesiones.
- Apague siempre el PUQpress antes de realizar tareas de mantenimiento o limpieza en el PUQpress para evitar descargas eléctricas o lesiones.
- Quite siempre el enchufe de la toma de

corriente antes de realizar tareas de mantenimiento o limpieza en el PUQpress para evitar descargas eléctricas o lesiones.

- Desenchufe siempre el PUQpress de la fuente de alimentación y de otros equipos si se producen problemas para evitar descargas eléctricas o lesiones.
- No utilice nunca el PUQpress si el PUQpress, el cable o el enchufe están dañados. Las reparaciones necesarias solo pueden ser realizadas por personal de servicio autorizado. Por este motivo, póngase en contacto con un centro de reparación de servicio al cliente o con su distribuidor. Si se usa el PUQpress con el cable o el enchufe dañados, se pueden provocar descargas eléctricas o lesiones.

⚠ PRECAUCIÓN

- Ajuste siempre la abrazadera inferior antes del uso. De lo contrario podrían quedar expuestas partes móviles peligrosas.
- Nunca introduzca la mano (u otras extremidades) entre la base de PUQpress y la abrazadera inferior. Riesgo de atrapamiento.
- No realice nunca modificaciones o alteraciones en el PUQpress. El fabricante no asume ninguna responsabilidad por daños resultantes por el incumplimiento de estas instrucciones.







- No deje caer nunca el PUQpress y evite que sufra golpes. En caso contrario se dañará el PUQpress.
- No desenchufe nunca el PUQpress tirando del cable. Sujete siempre el enchufe y tire de él.
- Coloque siempre el PUQpress sobre una superficie nivelada y sin vibraciones.
- No accione nunca el PUQpress en condiciones húmedas o mojado.
- Asegúrese de que el portafiltro (asa de grupo) no se mueva después del ajuste.
- Asegúrese de no utilizar un paño húmedo/mojado para limpiar la base del prensador. El café molido se pegará a la base del prensador.
- No instale nunca el PUQpress en un área donde pueda usarse un chorro de agua.
- Nunca limpie la PUQpress con un chorro de agua o un limpiador a vapor.

1.2 Requisitos del personal

El usuario de este PUQpress no necesita requisitos especiales. Asegúrese de que ha leído y entendido completamente las instrucciones en este documento antes de instalar o utilizar el PUQpress. Guarde este documento para futuras consultas.

1.3 Explicación de los símbolos del producto y del embalaje

	<p>Los equipos electrónicos deben llevar la marca CE para poder ser comercializados en la UE. El marcado CE demuestra que un producto se evalúa antes de ser puesto en el mercado y que cumple con los requisitos de seguridad, salud y protección del medio ambiente de la UE. El marcado CE también es aceptado a veces como un medio de cumplimiento con los requisitos de homologación de tipo; por ejemplo, componentes electrónicos que requieren la homologación de tipo y también marcado CE para compatibilidad electromagnética (CEM) o equipos de baja tensión.</p>
	<p>Indicación de que el PUQpress es una clase eléctrica producto con medios para la conexión de partes conductoras (que no son partes con corriente) al conductor de protección (conexión a tierra) en el cableado fijo de tal modo que dichas partes no puedan activarse en caso de un fallo del aislamiento básico.</p>
	<p>Indicación de que el PUQpress es frágil.</p>
	<p>Indicación de que el PUQpress debe mantenerse seco.</p>
	<p>Indicación de que el PUQpress debe tratarse con cuidado.</p>

	Indicación de que el embalaje del PUQpress debe manipularse de este modo.
	Lea el manual antes del uso.
	Indicación para explicar que el PUQpress tiene la certificación NSF.
	Indicación para explicar que el PUQpress tiene la certificación EAC.
	Indicación para explicar que el PUQpress tiene la certificación NOM.
	Indicación para explicar que el PUQpress tiene la certificación cETLus Intertek.
	Indicación para explicar que el PUQpress tiene la certificación ETL Intertek.
	Indicación para explicar que el PUQpress tiene la certificación PSE.
	Indicación para explicar que el PUQpress tiene la certificación KC.
	Indicación para explicar que el PUQpress debe recogerse por separado cuando se elimina. No tirar al cubo de la basura.
	Indicación para explicar que el embalaje se puede reciclar.

2 INTRODUCCIÓN

2.1 Símbolos usados en este manual

⚠ ADVERTENCIA

“ADVERTENCIA” indica una situación peligrosa que, si no se evita, podría provocar la muerte o lesiones graves.

⚠ PRECAUCIÓN

“PRECAUCIÓN” indica una situación peligrosa que, si no se evita, podría provocar lesiones leves o moderadas. “PRECAUCIÓN” también se usa para hacer referencias a prácticas no relacionadas con lesiones físicas.

NOTA

“NOTA” indica información útil.

2.2 Garantía

- El período de garantía es de 2 años a partir de la fecha de compra. Remítase al capítulo “Especificaciones” sobre la cantidad de ciclos de prensado cubiertos por la garantía.
- La garantía cubre todos los daños que pueden atribuirse a materiales de calidad inferior o mano de obra defectuosa. La PUQpress correspondiente se reparará o sustituirá de forma gratuita, a excepción de los gastos de transporte o de flete. El transporte adecuado es responsabilidad del cliente, así que intente evitar daños durante una devolución del producto empaquetando correctamente el

PUQpress. Utilice el embalaje original para devolver el PUQpress.

- Esta garantía no cubre los daños que se hayan producido por culpa de:
 - uso inadecuado,
 - mantenimiento inapropiado,
 - falta de mantenimiento,
 - uso para fines distintos a los previstos,
 - instalación incorrecta,
 - rotura,
 - desgaste natural o por razones más allá de nuestra esfera de influencia.
- Con el fin de mantener la garantía, solo se pueden utilizar piezas de repuesto y accesorios originales.
- El fabricante no es responsable en modo alguno por daños consecutivos o secundarios.
- La garantía no cubre los costes derivados de las reparaciones realizadas por personal no autorizado.

2.3 Descargo de responsabilidad

Copyright © 2020 Barista Technology B.V. Todos los derechos reservados. Ninguna parte de esta publicación puede ser

reproducida o transmitida en forma alguna o por cualquier medio sin el permiso previo por escrito de Barista Technology B.V. La información contenida en esta publicación es propiedad de Barista Technology B.V.

3 DESCRIPCIÓN DEL PRODUCTO

3.1 Uso previsto por el fabricante

El PUQpress está diseñado como un prensador de café totalmente automático. El café molido se puede prensar con una fuerza ajustable.

Estos aparatos están destinados a ser utilizados para aplicaciones comerciales, por ejemplo, en cocinas de restaurantes, cantinas, hospitales y en empresas comerciales como panaderías, carnicerías, etc., pero no para la producción continua en masa de alimentos.

El PUQpress está diseñado únicamente para uso en interiores.

Cualquier modificación del PUQpress puede tener consecuencias para la seguridad, la garantía y el funcionamiento adecuado.

3.2 Especificaciones

Modelo	Mini	Q1	Q2
Tensión	100 - 240 VCA		
Frecuencia	50 - 60 Hz		
Alimentación	76 W		
Dimensiones	136 x 186 x 273 mm 5,4 x 7,3 x 10,7 pulgadas	141 x 195 x 286 mm 5,6 x 7,7 x 11,3 pulgadas	141 x 194 x 291 mm 5,6 x 7,6 x 11,5 pulgadas

Peso	3,4 kg 7,5 lbs	3,5 kg 7,7 lbs	3,7 kg 8,2 lbs
Presión de prensado	10 – 30 kg 22 – 66 lbs	10 – 30 kg 22 – 66 lbs	5 – 30 kg 11 – 66 lbs
Temperatura de funcionamiento	0 °C – 70 °C 32 °F – 158 °F		
Temperatura de almacenamiento	-40 °C – 85 °C -40 °F – 185 °F		
Inclinación máxima	0,5°		
Ciclo de prensado	1,5 segundos		
Forma del prensador	Fondo plano		
Garantía	2 años		
Ciclos de prensado dentro de la garantía	75.000 ciclos	200.000 ciclos	Ciclos ilimitados
Número de serie	Consulte la placa de identificación en la parte inferior del PUQpress		
Año de fabricación	Consulte la placa de identificación en la parte inferior del PUQpress		
Diámetro del prensador	Consulte la placa de identificación en la parte inferior del PUQpress		

3.3 Partes principales

Véase ❶ para obtener una descripción general de las partes principales de **Mini**.

Véase ❷ para obtener una descripción general de las partes principales de **Q1**.

Véase ❸ para obtener una descripción general de las partes principales de **Q2**.

Véase ❹ para obtener una descripción general de las partes principales de **Mini/Q1/Q2**.

1. Perno de la base del prensador
2. Abrazadera superior
3. Base del prensador
4. Sensor sin contacto
5. Abrazadera inferior
6. Pernos de la abrazadera inferior
7. Cesta del café molido

8. Visualización
9. Botón arriba
10. Botón abajo
11. Botón de ajuste
12. Interruptor de encendido/apagado
13. Puerto del cable de alimentación
14. Rueda de ajuste
15. Cable de alimentación
16. Llave en T (10 mm)
17. Llave Allen (4 mm)

4 INSTALACIÓN

Ha recibido su PUQpress en condiciones de funcionamiento. Ahora solo tiene que ajustar el portafiltro y encender el PUQpress.

Remítase al capítulo "Instrucciones de seguridad" para obtener más información.

4.1 Preparación

4.1.1 Comprobación del contenido

Compruebe que todas las piezas estén presentes y que no haya daños visibles en ellas. Si faltan piezas o están dañadas, póngase en contacto con su distribuidor o con su centro de atención al cliente autorizado.

4.1.2 Herramientas y materiales

Herramientas y materiales necesarios

- Portafiltro (asa de grupo)

Herramientas y materiales proporcionados

- Llave en T

4.2 Ajuste de la abrazadera del portafiltro

El PUQpress está diseñado para que todos los diferentes portafiltros de distintas máquinas expreso encajen en la abrazadera para prensar de forma uniforme y nivelada.

⚠ PRECAUCIÓN

Ajuste siempre la abrazadera inferior antes del uso. De lo contrario podrían quedar expuestas partes móviles peligrosas.

NOTA

Asegúrese de ajustar siempre la abrazadera inferior antes del uso. De lo contrario se puede provocar un prensado desigual y sin nivelar.

1. Afloje ligeramente los pernos de la abrazadera inferior. Utilice la llave en T proporcionada. **5**
2. **Mini/Q1:** Tire hacia abajo de la abrazadera inferior. **5**
Q2: gire la rueda de ajuste en el sentido contrario a las agujas del reloj para mover la abrazadera inferior hacia abajo. **5**
3. Inserte el portafiltro entre la abrazadera superior e inferior. **6**
4. **Mini/Q1:** Mueva hacia arriba la abrazadera inferior. **6**
Q2: gire la rueda de ajuste en el sentido de las agujas del reloj para mover la abrazadera inferior hacia arriba. **6**
5. Apriete ligeramente los pernos de la abrazadera inferior. Utilice la llave en T proporcionada.

NOTA

Asegúrese de no apretar los pernos por completo.

6. Quite el portafiltro. **7**
7. Apriete los pernos de la abrazadera inferior con la llave en T. **7**
8. Inserte el portafiltro entre la abrazadera superior e inferior y compruebe si el portafiltro se desliza fácilmente.
9. Si el portafiltro se desliza demasiado fácilmente, comience de nuevo en el paso 2..

PRECAUCIÓN

Asegúrese de que el portafiltro no se mueva después del ajuste. 

4.3 Cómo encender el PUQpress

ADVERTENCIA

No utilice nunca el PUQpress si el PUQpress, el cable o el enchufe están dañados. Las reparaciones necesarias solo pueden ser realizadas por personal de servicio autorizado. Por este motivo, póngase en contacto con un centro de reparación de servicio al cliente o con su distribuidor. Si se usa el PUQpress con el cable o el enchufe dañados, se pueden provocar descargas eléctricas o lesiones.

1. Enchufe el cable de alimentación al PUQpress.
2. Enchufe el otro lado del cable de alimentación en una toma de corriente y/o toma de pared.
3. Encienda el PUQpress poniendo el **interruptor de encendido/apagado** en I.

5 FUNCIONAMIENTO

Su PUQpress está ahora en condiciones de funcionamiento. ¡Ahora solo tiene que utilizar el PUQpress y ajustar la configuración para crear un café perfecto! Remítase al capítulo "Instrucciones de seguridad" para obtener más información.

5.1 Preparación

5.1.1 Herramientas y materiales

Herramientas y materiales necesarios

- Portafiltro (asa de grupo) con café molido

5.2 Cómo usar el PUQpress

1. Nivele el café molido en el portafiltro.
2. Inserte el portafiltro entre la abrazadera superior e inferior.
3. El PUQpress comienza automáticamente a pensar el café. El sensor sin contacto detecta el portafiltro metálico.
4. Espere hasta que el PUQpress haya prensado el café.
5. Retire el portafiltro después de un ciclo completo de aproximadamente 1,5 segundos.

5.3 Cómo ajustar la fuerza de prensado

Ajuste la fuerza de prensado utilizando la pantalla y los botones.

1. Pulse el **botón arriba** para aumentar la fuerza.
2. Pulse el **botón abajo** para disminuir la fuerza.

NOTA

La fuerza se muestra en kilogramos (kg) o libras (lbs).

5.4 Cómo seleccionar el modo de prensado

1. Mantenga pulsado el **botón de ajuste** durante 5 segundos.
2. Utilice los botones de **arriba** y **abajo** para ajustar la configuración.
3. Elija entre los siguientes ajustes:

Mini/Q1		
Código	Ajuste	Explicación
P0	SPEEDY	Velocidad normal de prensado 1,5 segundos
P1	PRECISE	Retracción lenta de la base del prensador
P2	SINGLE	Prensado único

Q2		
Código	Ajuste	Explicación
P0	SPEEDY	Velocidad normal de prensado 1,5 segundos
P1	PRECISE	Retracción lenta de la base del prensador
P2	SOFT	Retracción lenta de la base del prensador, menor fuerza de prensado (5 - 15 kg)
P3	HULK	Triple prensado
P4	SINGLE	Prensado único

4. Pulse el **botón de ajuste** para confirmar la configuración.

5.5 Cómo comprobar el recuento de ciclos de prensado

1. Cuando el PUQpress no esté en uso, mantenga pulsado el **botón arriba** y **abajo** durante 3 segundos.

2. La pantalla parpadeará un número durante 5 segundos. Multiplique este número por 5.000 para obtener el recuento de ciclos de prensado.

5.6 Cómo comprobar el recuento de ciclos de limpieza

1. Pulse el **botón de ajuste**.
2. Mantenga pulsado el **botón arriba** y **abajo** durante 3 segundos cuando el PUQpress esté en modo limpieza.
3. La pantalla parpadeará un número durante 5 segundos. Multiplique este número por 20 para obtener el recuento de ciclos de limpieza.

5.7 Cómo apagar el PUQpress

1. Apague el PUQpress poniendo el **interruptor de encendido/apagado** en 0.
2. Desenchufe el cable de alimentación de la toma de corriente y/o toma de pared.
3. Desenchufe el cable de alimentación del PUQpress.

6 MANTENIMIENTO

Su PUQpress está ahora en uso. ¡Ahora solo necesita efectuar el mantenimiento del PUQpress para seguir creando el café perfecto! Remítase al capítulo "Instrucciones de seguridad" para obtener más información.

6.1 Preparación

6.1.1 Herramientas y materiales

Herramientas y materiales necesarios

- Llave Allen

Herramientas y materiales proporcionados

- Cepillo
- Paño húmedo
- Paño seco

6.2 Limpieza

Limpie la carcasa del PUQpress con un paño húmedo.

Remítase a la tabla para obtener una descripción general de los intervalos de limpieza.

NOTA

Asegúrese de limpiar las piezas del PUQpress siguiendo los intervalos de limpieza. En caso contrario se podrían dañar piezas del PUQpress.

Pieza	Método de limpieza	Intervalo de limpieza
Base del prensador (fondo)	Paño seco	Diariamente
Base del prensador (entero)	Paño seco	Semanalmente
Cavidad de la abrazadera superior (cuando se retira la base del prensador)	Paño seco	Semanalmente

Sensor sin contacto	Cepillo	Diariamente
---------------------	---------	-------------

6.2.1 Cómo limpiar la base del prensador

Limpie la base del prensador regularmente:

1. Pulse el **botón de ajuste**. La base del prensador se desplaza hacia abajo a la posición de limpieza.
2. Retire la tapa del PUQpress.
3. Desenrosque el perno de la base del prensador girando la llave Allen en el sentido contrario a las agujas del reloj. **9**
4. Retire el perno.
5. Desenrosque la base del prensador girándola en el sentido contrario a las agujas del reloj. **10**
6. Limpie la base del prensador con un cepillo o un paño seco.

⚠ PRECAUCIÓN

Asegúrese de no utilizar un paño húmedo/mojado para limpiar la base del prensador. El café molido se pegará a la base del prensador.

7. Atornille la base del prensador girándola en el sentido de las agujas del reloj. **11**
8. Coloque el perno.
9. Vuelva a atornillar el perno girando la llave Allen en el sentido de las agujas del reloj. **12**
10. Coloque la tapa del PUQpress.
11. Pulse el **botón de ajuste** otra vez. La base del prensador se desplaza hacia arriba a la posición original.

6.3 Almacenaje

Guarde el PUQpress en interiores en un lugar seco y seguro, fuera del alcance de los niños.

6.4 Mantenimiento

6.4.1 Revisión

Las reparaciones necesarias solo pueden ser realizadas por un especialista de servicio autorizado. Por este motivo, póngase en contacto con un centro de reparación de servicio al cliente o con su distribuidor.

Remítase a las instrucciones de seguridad en el capítulo "Instrucciones de seguridad". Se recomienda realizar todas las tareas de mantenimiento y reparación por parte de un centro de atención al cliente o de su distribuidor.

Si tiene una máquina expreso nueva con un diámetro de prensador diferente, póngase en contacto con su distribuidor local.

Pueden proporcionarle una nueva base de prensador y una abrazadera superior e intercambiar dichas piezas.

Hay dos tipos de abrazaderas superiores disponibles. La abrazadera que debe utilizar dependerá del rango de diámetro de la base del prensador:

- Abrazadera superior 1: 53 – 55 mm
- Abrazadera superior 2: 56 – 59 mm

Si el diámetro de la cesta del filtro de su nueva máquina expreso se encuentra dentro de otro rango para el que es adecuado su PUQpress, será necesario cambiar tanto la abrazadera superior como la base del prensador. Si se encuentra dentro del mismo rango, solo será necesario cambiar la base del prensador.

6.4.2 Cómo pedir piezas de repuesto

Las piezas de repuesto se pueden pedir a su centro de atención al cliente o a su distribuidor local.

Para garantizar un procesamiento rápido y correcto de su pedido, es esencial disponer de la siguiente información:

- Número de serie
- Descripción de la pieza que se va a sustituir. Utilice el mismo nombre con el que la pieza se especifica en el capítulo "Partes principales".

7 RESOLUCIÓN DE PROBLEMAS

Problema	Causa(s)	Solución(es)
El café molido se pega a la base del prensador.	La base del prensador está grasienta o sucia.	Limpie la base del prensador.
	La base del prensador está húmeda.	Seque la base del prensador.
El PUQpress no se pone en marcha, la pantalla no funciona.	El cable de alimentación no está insertado en el PUQpress.	Enchufe el cable de alimentación al PUQpress.
	El cable de alimentación no está enchufado a la toma de corriente y/o toma de pared.	Enchufe el cable de alimentación a la toma de corriente y/o toma de pared
	El cable de alimentación no está enchufado correctamente a la toma de corriente y/o toma de pared.	Desenchufe el cable de alimentación y enchufe correctamente el cable de alimentación a la toma de corriente y/o toma de pared.
	La toma de corriente y/o la toma de pared no funcionan.	Desenchufe el cable de alimentación y pruebe en otra toma de corriente y/o toma de pared.
El prensado no comienza mientras que el modo limpieza está funcionando correctamente.	El sensor no detecta ningún portafiltro porque el portafiltro no está insertado completamente.	Reajuste la abrazadera del portafiltro.
El café prensado no está nivelado después de prensar.	El café molido no se nivela antes de utilizar el PUQpress.	Nivele el café molido en el portafiltro antes del prensado.
	El portafiltro no queda ceñido/se mueve durante el prensado.	Reajuste la abrazadera inferior.
El prensado no se inicia mientras el PUQpress está encendido y la pantalla está funcionando.	El sensor sin contacto está defectuoso.	Póngase en contacto con el distribuidor para sustituir el sensor sin contacto.

<p>La unidad de accionamiento hace ruidos extraños.</p>	<p>La unidad de accionamiento (motor eléctrico y engranajes) está desgastada.</p>	<p>Póngase en contacto con el distribuidor para sustituir la unidad de accionamiento. Especifique la cantidad de ciclos de prensado que la unidad de accionamiento ha realizado. Esto informa al distribuidor si la sustitución de la unidad de accionamiento está cubierta por la garantía o si la sustitución es de mantenimiento.</p>
---	---	--

En caso de que se produzcan otros fallos de funcionamiento o fallos continuos, póngase en contacto con su distribuidor o con su centro de atención al cliente autorizado.

8 ELIMINACIÓN

	<p>Este símbolo indica que el PUQpress no debe desecharse junto con otros residuos domésticos en todo el territorio de la UE. Para evitar posibles daños al medio ambiente o a la salud de las personas por la eliminación incontrolada de residuos, usted es responsable de reciclarlos para fomentar la reutilización sostenible de materias primas. Para devolver su PUQpress usado, puede utilizar los sistemas de devolución y recogida habituales o ponerse en contacto con el distribuidor donde compró el PUQpress. Serán ellos quienes reciclen el PUQpress para el medio ambiente.</p>
---	--

Deseche el PUQpress siguiendo las normativas locales aplicables o devuélvalo a su distribuidor. Utilice el embalaje original para devolver el PUQpress.

ÍNDICE

1	Segurança	84
1.1	Instruções de segurança	84
1.2	Requisitos relativos ao utilizador	85
1.3	Explicação dos símbolos no produto e na embalagem	85
2	Apresentação	86
2.1	Símbolos usados neste manual	86
2.2	Garantia	86
2.3	Isenção de responsabilidade	87
3	Descrição do produto	87
3.1	Utilização prevista	87
3.2	Especificações	87
3.3	Peças principais	88
4	Instalação	88
4.1	Preparação	89
4.2	Ajuste da braçadeira do manípulo com filtro	89
4.3	Ligar o PUQpress	90
5	Funcionamento	90
5.1	Preparação	90
5.2	Utilizar o PUQpress	90
5.3	Regular a força de calcamento	90
5.4	Selecionar o modo de calcamento	91
5.5	Verificar o número de ciclos de calcamento	91
5.6	Verificar o número de ciclos de limpeza	91
5.7	Desligar o PUQpress	91
6	Manutenção	92
6.1	Preparação	92
6.2	Limpeza	92
6.3	Armazenamento	93
6.4	Manutenção	93

7	Resolução de problemas	94
8	Eliminação	95

ESTIMADO AMADOR DE CAFÉ,

Em primeiro lugar, gostaríamos de o felicitar pela compra do seu PUQpress e agradecer-lhe por confiar no nosso produto.

O PUQpress é um calcador totalmente automático, desenvolvido por pessoas apaixonadas por café perfeito e tecnologia elegante.

Os nossos especialistas investiram todo o seu conhecimento e dedicação no desenvolvimento da derradeira ferramenta para normalizar a pressão de calcamento, uma característica fundamental para obter uma chávena de café perfeita.

Leia atentamente este manual para que possa, juntamente com os seus clientes, desfrutar ao máximo do PUQpress e conserve o manual em segurança após a sua leitura. Se permanecer com dúvidas, não hesite em contactar o seu fornecedor autorizado ou contacte-nos diretamente. Desejamos-lhe toda a diversão e perfeição com o seu novo PUQpress!

Atenciosamente de Amsterdão
Barista Technology B.V.

1 SEGURANÇA

1.1 Instruções de segurança

AVISO

- Certifique-se de que leu e compreendeu as instruções deste documento na íntegra antes de instalar ou utilizar o PUQpress. Guarde este documento para referência futura.
- Utilize o PUQpress apenas conforme descrito neste documento.
- Este aparelho pode ser usado por crianças a partir de 8 anos de idade e pessoas com capacidades físicas, sensoriais ou mentais reduzidas ou falta de experiência e conhecimento, caso tenham recebido supervisão ou instruções sobre o uso do aparelho de forma segura e compreendam os perigos envolvidos.
- Nunca deixe as crianças brincarem com o PUQpress. Caso contrário, poderá resultar em danos no aparelho.
- A limpeza e a manutenção destinadas ao utilizador não devem ser efetuadas por crianças sem vigilância.
- Nunca mergulhe cabos, fichas ou o próprio PUQpress em água ou noutros líquidos para evitar choques elétricos, ou ferimentos.
- Desligue sempre o PUQpress antes de efetuar manutenção ou limpeza no

mesmo para evitar choques elétricos, ou ferimentos.

- Remova sempre a ficha da tomada antes de efetuar a manutenção ou limpeza no PUQpress para evitar choques elétricos ou ferimentos.
- Desligue sempre o PUQpress da corrente e de outros equipamentos se ocorrerem problemas de modo a evitar choques elétricos, ou ferimentos.
- Nunca utilize o PUQpress se este, o cabo ou a ficha estiverem danificados. Qualquer reparação necessária só pode ser realizada por pessoal de reparação autorizado. Por este motivo, contacte um serviço de assistência ao cliente ou o seu fornecedor. A utilização do PUQpress com o aparelho, o cabo ou a ficha danificados pode resultar em choque elétrico ou ferimentos.

ATENÇÃO

- Regule sempre a braçadeira inferior antes da utilização. O incumprimento desta instrução resulta na exposição a partes móveis perigosas.
- Nunca introduza a mão (ou outros membros) entre a base do PUQpress e a braçadeira inferior. Existe um risco de aperto.
- Nunca efetue quaisquer alterações no PUQpress. O fabricante não assume qualquer responsabilidade por danos





resultantes do incumprimento destas instruções.

- Nunca deixe cair o PUQpress e evite impactos. Caso contrário, poderá resultar em danos no PUQpress.
- Nunca desligue o PUQpress puxando pelo cabo. Segure sempre pela ficha e puxe.
- Coloque sempre o PUQpress sobre uma superfície plana, sem vibrações.
- Nunca opere o PUQpress perto de água ou humidade.
- Certifique-se de que o manípulo com filtro não se move depois de ter sido ajustado.
- Não utilize um pano húmido/molhado para limpar a base do calcador. O café moído ficará preso na base do calcador.
- Nunca instale o PUQpress numa zona onde possa ser utilizado um jato de água.
- Nunca limpe o PUQpress com jato de água ou limpador a vapor.

1.2 Requisitos relativos ao utilizador

Não existem requisitos especiais relativos ao utilizador deste PUQpress. Certifique-se de que leu e compreendeu as instruções deste documento na íntegra antes de instalar ou utilizar o PUQpress. Guarde este documento para referência futura.

1.3 Explicação dos símbolos no produto e na embalagem

	<p>O equipamento eletrónico tem de possuir marcação CE para poder ser comercializado na UE. A marcação CE comprova que um produto foi avaliado antes de ser colocado no mercado e que cumpre os requisitos de segurança, saúde e proteção ambiental da UE. Por vezes, a marcação CE também é aceite como forma de garantir a conformidade com os requisitos de homologação; por exemplo, no caso de componentes eletrónicos que necessitam de homologação e também da marcação CE para compatibilidade eletromagnética (CEM) ou equipamentos de baixa tensão.</p>
	<p>Indicação de que o PUQpress é um produto de classe elétrica I, com meios fornecidos para ligação de peças condutoras (que não sejam peças sob tensão) ao condutor de proteção (ligado à terra) nos cabos fixos não pode ficar sob tensão em caso de falha do isolamento básico.</p>
	<p>Indicação de que o PUQpress é frágil.</p>
	<p>Indicação de que o PUQpress deve ser mantido seco.</p>
	<p>Indicação de que o PUQpress deve ser manuseado com cuidado.</p>

	Indicação de que a embalagem do PUQpress deve ser manuseada neste sentido.
	Leia o manual antes de o utilizar.
	Indicação destinada a explicar que o PUQpress é certificado pela NSF.
	Indicação destinada a explicar que o PUQpress é certificado pela EAC.
	Indicação destinada a explicar que o PUQpress é certificado pela NOM.
	Indicação destinada a explicar que o PUQpress é certificado pela cETLus Intertek.
	Indicação destinada a explicar que o PUQpress é certificado pela ETL Intertek.
	Indicação destinada a explicar que o PUQpress é certificado pela PSE.
	Indicação destinada a explicar que o PUQpress é certificado pela KC.
	Indicação destinada a explicar que o PUQpress tem de ser recolhido separadamente quando eliminado. Não elimine juntamente com o lixo doméstico.
	Indicação destinada a explicar que o PUQpress pode ser reciclado.

2 APRESENTAÇÃO

2.1 Símbolos usados neste manual

AVISO

AVISO indica uma situação de perigo que, se não for evitada, pode resultar em morte ou ferimentos graves.

ATENÇÃO

ATENÇÃO indica uma situação de perigo que, se não for evitada, pode resultar em lesões menores ou moderadas. CUIDADO também serve para designar práticas não relacionadas com danos físicos.

OBSERVAÇÃO

OBSERVAÇÃO indica informação útil.

2.2 Garantia

- O período de garantia é de 2 anos a contar da data de compra. Consulte o capítulo «Especificações» relativo à quantidade de ciclos de calcamento cobertos pela garantia.
- A garantia cobre todos os danos que possam ser atribuídos a materiais inferiores ou mão-de-obra defeituosa. O PUQpress em causa será reparado ou substituído gratuitamente, excetuando custos de transporte ou frete. O transporte adequado é da responsabilidade do cliente, pelo que deve tentar evitar danos causados durante a devolução do produto, embalando devidamente o PUQpress.

Utilize a embalagem de origem para devolver o PUQpress.

- A presente garantia não cobre danos que tenham ocorrido devido a:
 - uso indevido,
 - manutenção inapropriada,
 - falta de manutenção,
 - utilização para outros fins que não os previstos,
 - instalação incorreta,
 - quebra,
 - desgaste natural ou por razões para além da nossa esfera de influência.
- Para manter a garantia, só podem ser utilizadas peças sobressalentes e acessórios de origem.
- O fabricante não será responsabilizado de forma alguma por danos consecutivos ou indiretos.
- A garantia não cobre os custos resultantes de reparações efetuadas por pessoal não autorizado.

2.3 Isenção de responsabilidade

Copyright © 2020 Barista Technology B.V. Todos os direitos reservados. Esta publicação não pode ser reproduzida nem

transmitida em totalidade ou em parte, sob qualquer forma ou por qualquer meio sem a autorização prévia por escrito da Barista Technology B.V. As informações contidas nesta publicação são propriedade da Barista Technology B.V.

3 DESCRIÇÃO DO PRODUTO

3.1 Utilização prevista

O PUQpress destina-se a ser um calçador de café totalmente automático.

O café moído pode ser calçado com força regulável.

Estes aparelhos destinam-se a ser utilizados em aplicações comerciais, por exemplo em cozinhas de restaurantes, cantinas, hospitais e em empresas comerciais como padarias, talhos, etc., mas não para a produção contínua em massa de alimentos. O PUQpress destina-se apenas a utilização em interiores.

Qualquer alteração do PUQpress pode ter consequências em termos de segurança, garantia e funcionamento adequado.

3.2 Especificações

Modelo	Mini	Q1	Q2
Tensão	100 - 240 VAC		
Frequência	50 - 60 Hz		
Potência	76 W		
Dimensões	136 x 186 x 273 mm 5,4 x 7,3 x 10,7 polegada	141 x 195 x 286 mm 5,6 x 7,7 x 11,3 polegada	141 x 194 x 291 mm 5,6 x 7,6 x 11,5 polegada

Peso	3,4 kg 7,5 lbs	3,5 kg 7,7 lbs	3,7 kg 8,2 lbs
Pressão de calcamento	10 – 30 kg 22 – 66 lbs	10 – 30 kg 22 – 66 lbs	5 – 30 kg 11 – 66 lbs
Temperatura de funcionamento	0 °C – 70 °C 32 °F – 158 °F		
Temperatura de armazenamento	-40 °C – 85 °C -40 °F – 185 °F		
Inclinação máxima	0,5°		
Ciclo de calcamento	1,5 segundos		
Forma do calçador	Base plana		
Garantia	2 anos		
Ciclos de calcamento incluídos na garantia	75.000 ciclos	200.000 ciclos	Ciclos ilimitados
Número de série	Ver chapa de identificação no fundo do PUQpress		
Ano de construção	Ver chapa de identificação no fundo do PUQpress		
Diâmetro de calcamento	Ver chapa de identificação no fundo do PUQpress		

3.3 Peças principais

Ver **1** para visualizar as peças principais do **Mini**.

Ver **2** para visualizar as peças principais do **Q1**.

Ver **3** para visualizar as peças principais do **Q2**.

Ver **4** para visualizar as peças principais do **Mini/Q1/Q2**.

1. Parafuso de base do calçador
2. Braçadeira superior
3. Base do calçador
4. Sensor sem contacto
5. Braçadeira inferior
6. Parafusos da braçadeira inferior
7. Cesto de café moído
8. Ecrã

9. Botão para cima
10. Botão para baixo
11. Botão de definição
12. Interruptor de ligar/desligar
13. Porta do cabo de alimentação
14. Roda de regulação
15. Cabo de alimentação
16. Chave em T (10 mm)
17. Chave Allen (4 mm)

4 INSTALAÇÃO

Recebeu o seu PUQpress pronto a funcionar. Agora, apenas tem de ajustar o manípulo com filtro e ligar o PUQpress. Consulte o capítulo «Instruções de segurança» para mais informação.

4.1 Preparação

4.1.1 Verificação do conteúdo

Certifique-se de que todas as peças estão presentes e de que não apresentam danos visíveis. Em caso de peças em falta ou danificadas, contacte o seu fornecedor ou o seu centro de apoio ao cliente autorizado.

4.1.2 Ferramentas e materiais

Ferramentas e materiais necessários

- Manipulo com filtro

Ferramentas e materiais fornecidos

- Chave em T

4.2 Ajuste da braçadeira do manipulo com filtro

O PUQpress foi concebido para que diferentes manipulos com filtro de várias máquinas de café expresso encaixem na braçadeira para um calcamento uniforme e nivelado.

⚠ ATENÇÃO

Regule sempre a braçadeira inferior antes da utilização. O incumprimento desta instrução resulta na exposição a partes móveis perigosas.

OBSERVAÇÃO

Certifique-se de que ajusta a braçadeira antes de utilizar o aparelho. Caso contrário, o calcamento poderá resultar irregular e desnivelado.

1. Desaperte ligeiramente os parafusos da braçadeira inferior. Utilize a chave em T fornecida. **5**
2. **Mini/Q1:** Puxe a braçadeira inferior para baixo. **5**
Q2: rode a roda de regulação no sentido anti-horário para baixar a braçadeira inferior. **5**
3. Insira o manipulo com filtro entre a braçadeira superior e a inferior. **6**
4. **Mini/Q1:** Suba a braçadeira inferior. **6**
Q2: Rode a roda de regulação no sentido horário para subir a braçadeira inferior. **6**
5. Aperte ligeiramente os parafusos da braçadeira inferior. Utilize a chave em T fornecida.

OBSERVAÇÃO

Certifique-se de que não aperta os parafusos por completo.

6. Retire o manipulo do café. **7**
7. Aperte os parafusos da braçadeira inferior com a chave em T. **7**

8. Insira o manipulo com filtro entre a braçadeira superior e a inferior e verifique se o manipulo desliza facilmente para dentro.
9. Se o manipulo entrar demasiado facilmente, repita a etapa 2..

⚠ ATENÇÃO

Certifique-se de que o manipulo com filtro não se move depois de ajustado. **8**

4.3 Ligar o PUQpress

⚠ AVISO

Nunca utilize o PUQpress se este, o cabo ou a ficha estiverem danificados. Qualquer reparação necessária só pode ser realizada por pessoal de reparação autorizado. Por este motivo, contacte um serviço de assistência ao cliente ou o seu fornecedor. A utilização do PUQpress com o aparelho, o cabo ou a ficha danificados pode resultar em choque eléctrico ou ferimentos.

1. Ligue o cabo de alimentação no PUQpress.
2. Ligue o outro lado do cabo de alimentação a uma tomada e/ou tomada de parede.
3. Ligue o PUQpress colocando o **interruptor on/off** em I.

5 FUNCIONAMENTO

O seu PUQpress está pronto a funcionar. Agora basta utilizar o PUQpress e regular as definições para criar um café perfeito! Consulte o capítulo «Instruções de segurança» para mais informação.

5.1 Preparação

5.1.1 Ferramentas e materiais

Ferramentas e materiais necessários

- Manipulo com filtro com café moído

5.2 Utilizar o PUQpress

1. Encha o filtro do manipulo até acima.
2. Insira o manipulo com filtro entre a braçadeira superior e a inferior.
3. O PUQpress começa automaticamente a calcar o café. O sensor sem contacto deteta o filtro metálico.
4. Aguarde até o PUQpress terminar de calcar o café.
5. Retire o manipulo com filtro após um ciclo completo de cerca de 1,5 segundo.

5.3 Regular a força de calcamento

Regule a força de calcamento utilizando o visor e os botões.

1. Prima o **botão para cima** para aumentar a força.
2. Prima o **botão para baixo** para diminuir a força.

OBSERVAÇÃO

A força é apresentada em quilos (kg) ou libras (lbs).

5.4 Selecionar o modo de calcamento

1. Prima e mantenha o **botão de definição** durante 5 segundos.
2. Utilize o **botão para cima e para baixo** para regular.
3. Escolha entre as seguintes opções:

Mini/Q1		
Código	Definição	Explicação
P0	SPEEDY	Velocidade de calcamento normal de 1,5 segundo
P1	PRECISE	Retração lenta da base do calçador
P2	SINGLE	Calçamento simples

Q2		
Código	Definição	Explicação
P0	SPEEDY	Velocidade de calcamento normal de 1,5 segundo
P1	PRECISE	Retração lenta da base do calçador
P2	SOFT	Retração lenta da base do calçador, força de calcamento inferior (5 - 15 kg)
P3	HULK	Triplo calcamento
P4	SINGLE	Calçamento simples

4. Prima o **botão de definição** para confirmar a opção.

5.5 Verificar o número de ciclos de calcamento

1. Quando o PUQpress não está a ser utilizado, prima e mantenha o **botão para cima e para baixo** durante 3 segundos.
2. Aparece um número a piscar no visor durante 5 segundos. Multiplique este número por 5.000 para obter o número de ciclos de calcamento.

5.6 Verificar o número de ciclos de limpeza

1. Prima o **botão de definição**.
2. Prima e mantenha o **botão para cima e para baixo** durante 3 segundos quando o PUQpress está em modo de limpeza.
3. Aparece um número a piscar no visor durante 5 segundos. Multiplique este número por 20 para obter o número de ciclos de limpeza.

5.7 Desligar o PUQpress

1. Desligue o PUQpress colocando o **botão on/off** em 0.
2. Desligue o cabo de alimentação da tomada ou tomada de parede.
3. Desligue o cabo de alimentação do PUQpress.

6 MANUTENÇÃO

O PUQpress está a ser utilizado. Apenas precisa de mantê-lo para continuar a criar cafés perfeitos! Consulte o capítulo «Instruções de segurança» para mais informação.

6.1 Preparação

6.1.1 Ferramentas e materiais

Ferramentas e materiais necessários

- Chave Allen

Ferramentas e materiais fornecidos

- Escova
- Pano húmido
- Pano seco

6.2 Limpeza

Limpe a carcaça do PUQpress com um pano húmido.

Consulte a tabela para obter uma visão geral dos intervalos de limpeza.

OBSERVAÇÃO

Certifique-se de que limpa as peças do PUQpress depois dos intervalos de limpeza. Caso contrário, as peças do PUQpress poderão ficar danificadas.

Peça	Método de limpeza	Intervalo de limpeza
Base do calçador (inferior)	Pano seco	Diariamente

Base do calçador (completa)	Pano seco	Semanalmente
Cavidade da braçadeira superior (quando a base do calçador é removida)	Pano seco	Semanalmente
Sensor sem contacto	Escova	Diariamente

6.2.1 Limpar a base do calçador

Limpe a base regularmente:

1. Prima o **botão de definição**. A base do calçador desce para a posição de limpeza.
2. Retire a tampa do PUQpress.
3. Desaperte o parafuso da base do calçador rodando a chave Allen no sentido anti-horário. **9**
4. Retire o parafuso.
5. Desaperte a base do calçador rodando-a no sentido anti-horário. **10**
6. Limpe a base do calçador com uma escova ou um pano seco.

⚠ ATENÇÃO

Não utilize um pano húmido/molhado para limpar a base do calçador. O café moído ficará preso na base do calçador.

7. Volte a aparafusar a base do calçador rodando no sentido horário. **11**
8. Posicione o parafuso.

9. Volte a aparafusar o parafuso rodando a chave Allen no sentido horário. ¹²
10. Coloque a tampa no PUQpress.
11. Volte a premir o **botão de definição**. A base do calcador sobe para a posição original.

6.3 Armazenamento

Armazene o PUQpress no interior, num local seco e seguro, fora do alcance das crianças.

6.4 Manutenção

6.4.1 Reparação

Qualquer reparação necessária só pode ser realizada por pessoal especializado autorizado. Por este motivo, contacte um serviço de assistência ao cliente ou o seu fornecedor. Consulte as instruções de segurança no capítulo «Instruções de segurança».

Aconselhamos a confiar toda a manutenção e reparações a um centro de apoio ao cliente ou ao seu fornecedor.

Se possui uma máquina de café expresso nova com diâmetro de calcador diferente, contacte o seu fornecedor local. Este pode fornecer-lhe uma nova base do calcador e uma braçadeira superior em troca das suas peças.

Estão disponíveis dois tipos de braçadeiras superiores. A braçadeira que deve usar depende do intervalo de diâmetros da base do calcador:

- Braçadeira superior 1: 53 – 55 mm
- Braçadeira superior 2: 56 – 59 mm

Se o diâmetro do filtro da sua nova máquina de café expresso se encontrar fora do intervalo de compatibilidade com o PUQpress, tanto a braçadeira superior como a base do calcador têm de ser substituídas. Se estiver dentro do intervalo, apenas a base do calcador precisa de ser substituída.

6.4.2 Encomendar peças sobressalentes

As peças sobressalentes podem ser encomendadas no seu centro de apoio ao cliente ou junto do seu fornecedor local. Para garantir um processamento rápido e correto da sua encomenda, as seguintes informações são essenciais:

- Número de série
- Descrição da peça a substituir. Utilize o mesmo nome de peça que o especificado no capítulo «Peças principais».

7 RESOLUÇÃO DE PROBLEMAS

Problema	Causa(s)	Solução(ões)
O café moído fica preso na base do calçador.	A base do calçador está gordurosa ou suja.	Limpe a base do calçador.
	A base do calçador está húmida.	Seque a base do calçador.
O PUQpress não inicia, o visor não funciona.	O cabo de alimentação não está inserido no PUQpress.	Ligue o cabo de alimentação no PUQpress.
	O cabo de alimentação não está ligado à tomada elétrica.	Ligue o cabo de alimentação à tomada elétrica.
	O cabo de alimentação não está devidamente ligado à tomada elétrica.	Desligue o cabo de alimentação e ligue-o corretamente à tomada elétrica.
	A tomada elétrica não está a funcionar.	Desligue o cabo de alimentação e experimente noutra tomada elétrica.
O calcamento não inicia mas o modo de limpeza funciona corretamente.	O sensor não deteta um manípulo com filtro porque este não está devidamente inserido.	Volte a ajustar o manípulo com filtro.
O café calcado não fica nivelado após o calcamento.	O café moído não está nivelado antes da utilização do PUQpress.	Nivele o café moído no manípulo com filtro antes do calcamento.
	O manípulo com filtro não se ajusta bem ou move-se durante o calcamento.	Volte a ajustar a braçadeira inferior.
O calcamento não inicia enquanto o PUQpress está ligado e o visor está a funcionar.	O sensor sem contacto está avariado.	Contacte o fornecedor para substituir o sensor sem contacto.
A unidade motora emite ruídos estranhos.	A unidade motora (motor elétrico e engrenagens) está gasta.	Contacte o fornecedor para substituir a unidade motora. Indique o número de ciclos de calcamento efetuados pela unidade motora. O fornecedor saberá assim se a substituição da unidade motora está coberta pela garantia ou se é considerada como manutenção.

Caso existam outras falhas ou avarias constantes, contacte o seu fornecedor ou o seu centro de apoio ao cliente autorizado.

8 ELIMINAÇÃO



Este símbolo indica que o PUQpress não deve ser eliminado juntamente com outros resíduos domésticos, em qualquer país da UE. Para prevenir eventuais danos para o ambiente ou a saúde humana provocados pela eliminação não controlada dos resíduos, o utilizador é responsável pela sua reciclagem de modo a promover uma reutilização sustentável das matérias primas. Para devolver o seu PUQpress usado, pode recorrer aos sistemas de devolução e recolha normais ou contactar o fornecedor junto do qual adquiriu o PUQpress. Este poderá reciclar o PUQpress de forma ecológica.

Elimine o PUQpress de acordo com os regulamentos locais aplicáveis ou entregue-o ao seu fornecedor. Utilize a embalagem de origem para devolver o PUQpress.

INDICE

1 Sicurezza	97
1.1 Istruzioni di sicurezza	97
1.2 Requisiti per il personale	98
1.3 Spiegazione dei simboli riportati sul prodotto e sulla confezione	98
2 Introduzione	99
2.1 Simboli utilizzati in questo manuale	99
2.2 Garanzia	99
2.3 Esclusione di responsabilità	100
3 Descrizione del prodotto	100
3.1 Uso previsto	100
3.2 Specifiche	100
3.3 Parti principali	101
4 Installazione	101
4.1 Preparazione	102
4.2 Regolazione della forcina del portafiltra	102
4.3 Accensione del PUQpress	103
5 Funzionamento	103
5.1 Preparazione	103
5.2 Utilizzo del PUQpress	103
5.3 Regolazione della forza di pressatura	103
5.4 Selezione della modalità di pressatura	103
5.5 Controllo del conteggio dei cicli di pressatura	104
5.6 Controllo del conteggio dei cicli di pulizia	104
5.7 Spegnimento del PUQpress	104
6 Manutenzione	104
6.1 Preparazione	104
6.2 Pulizia	105

6.3 Stoccaggio	105
6.4 Manutenzione	106
7 Risoluzione dei problemi	107
8 Smaltimento	108

GENTILE AMANTE DEL CAFFÈ,

desideriamo innanzitutto congratularci per il Suo PUQpress e la ringraziamo per la fiducia riposta nel nostro prodotto.

Il PUQpress è un pressino completamente automatico, sviluppato da estimatori del caffè perfetto e della tecnologia elegante. I nostri specialisti hanno impiegato tutta la loro competenza e devozione per sviluppare questo strumento eccezionale che consente di standardizzare la pressatura, un parametro decisivo per ottenere una tazza di caffè perfetto.

La invitiamo a leggere questo manuale con attenzione per godere al massimo dei vantaggi offerti da PUQpress e a conservarlo in un luogo sicuro dopo averlo letto. In caso di dubbi, potrà rivolgersi al Suo fornitore autorizzato o direttamente alla nostra azienda.

Le auguriamo di gradire e gustare la perfezione con il nuovo PUQpress!

Saluti da Amsterdam,
Barista Technology B.V.

1 SICUREZZA

1.1 Istruzioni di sicurezza

⚠ ATTENZIONE

- Assicurarsi di aver letto e compreso pienamente le istruzioni contenute in questo documento prima di installare o utilizzare il PUQpress. Conservare il documento per farvi riferimento in futuro.
- Utilizzare il PUQpress solo nelle modalità descritte nel presente documento.
- Questo apparecchio può essere utilizzato da bambini di età pari o superiore a 8 anni e da persone con capacità fisiche, sensoriali o mentali ridotte o con mancanza di esperienza e conoscenza se sono stati supervisionati o istruiti sull'uso dell'apparecchio in modo sicuro e comprendono i rischi coinvolti.
- Non lasciare che i bambini giochino con il PUQpress. In caso contrario, potrebbe verificarsi un danneggiamento del PUQpress.
- Le operazioni di pulizia e di manutenzione da parte dell'utilizzatore non possono essere effettuate da bambini non sorvegliati.
- Non immergere mai cavi, connettori o lo stesso PUQpress nell'acqua o in altri liquidi per evitare scosse elettriche o lesioni.
- Spegnerne sempre il PUQpress prima di eseguire operazioni di manutenzione o pulizia sullo stesso, per evitare scosse elettriche o lesioni.
- Rimuovere sempre la spina dalla presa prima di eseguire operazioni di manutenzione o pulizia sul PUQpress, per evitare scosse elettriche o lesioni.
- In caso di problemi, staccare sempre la spina del PUQpress dall'alimentazione elettrica o da altre apparecchiature, per evitare scosse elettriche o lesioni.
- Non utilizzare mai il PUQpress se il cavo o la spina sono danneggiati. Eventuali riparazioni necessarie possono essere effettuate esclusivamente da personale di assistenza autorizzato. A tale scopo contattare un centro di assistenza clienti per le riparazioni o il proprio rivenditore. L'utilizzo del PUQpress con cavo o spina danneggiati può determinare scosse elettriche o lesioni.

⚠ AVVERTENZA

- Regolare sempre la forcilla inferiore prima dell'uso. In caso contrario, parti in movimento pericolose potrebbero essere esposte.
- Non inserire mai la mano (o altri arti) tra la base del PUQpress e la forcilla inferiore. Rischio di schiacciamento.
- Non modificare o alterare il PUQpress. Il produttore non si assume alcuna responsabilità per i danni derivanti dalla

mancata osservanza delle presenti istruzioni.

- Non far cadere il PUQpress ed evitare sobbalzi. In caso contrario, potrebbero verificarsi danni al PUQpress.
- Non scollegare mai il PUQpress tirandolo per il cavo. Afferrare sempre la spina e tirare.
- Posizionare sempre il PUQpress su una superficie piana, priva di vibrazioni.
- Non azionare il PUQpress se umido o bagnato.
- Assicurarsi che il portafiltro non oscilli dopo averlo regolato.
- Assicurarsi di non utilizzare un panno umido/bagnato per pulire la base del pressino. Il caffè macinato si attaccherebbe alla base del pressino.
- Non installare mai il PUQpress in un luogo in cui è previsto l'utilizzo di getti d'acqua.
- Non pulire mai il PUQpress con un getto d'acqua o un pulitore a vapore.

1.2 Requisiti per il personale

Non sono previsti requisiti particolari per l'utilizzatore del PUQpress. Assicurarsi di aver letto e compreso pienamente le istruzioni contenute in questo documento prima di installare o utilizzare il PUQpress. Conservare il documento per farvi riferimento in futuro.

1.3 Spiegazione dei simboli riportati sul prodotto e sulla confezione

	<p>Le apparecchiature elettriche devono recare il marchio CE per essere messe in commercio nell'UE. Il marchio CE indica che un prodotto viene valutato prima di essere messo in commercio e che soddisfa i requisiti di sicurezza, salute e protezione ambientale della UE. Talvolta il marchio CE è anche accettato come indicatore di conformità ai requisiti di omologazione; ad esempio per i componenti elettronici che richiedono l'omologazione e il marchio CE per la compatibilità elettromagnetica (EMC) o le apparecchiature a bassa tensione.</p>
	<p>Indica che il PUQpress è un prodotto di classe di isolamento elettrico I dotato di mezzi per il collegamento di parti conduttive (che non sono in tensione) al conduttore di protezione (messa a terra) nel cablaggio fisso, in modo che tali parti non possano andare in tensione in caso di guasto dell'isolamento di base.</p>
	<p>Indica che il PUQpress è fragile.</p>
	<p>Indica che il PUQpress deve essere tenuto asciutto.</p>
	<p>Indica che il PUQpress deve essere maneggiato con cura.</p>

	Indica che l'imballaggio del PUQpress va maneggiato con cura.
	Leggere il manuale prima dell'uso.
	Indicazione che spiega che il PUQpress è certificato NSF.
	Indicazione che spiega che il PUQpress è certificato EAC.
	Indicazione che spiega che il PUQpress è certificato NOM.
	Indicazione che spiega che il PUQpress è certificato cETLus Intertek.
	Indicazione che spiega che il PUQpress è certificato ETL Intertek.
	Indicazione che spiega che il PUQpress è certificato PSE.
	Indicazione che spiega che il PUQpress è certificato KC.
	Indicazione che spiega che il PUQpress deve essere smaltito separatamente dagli altri rifiuti. Non gettarlo nel cassonetto dei rifiuti.
	Indicazione che spiega che l'imballaggio può essere riciclato.

2 INTRODUZIONE

2.1 Simboli utilizzati in questo manuale

ATTENZIONE

ATTENZIONE indica una situazione pericolosa che, se non evitata, può causare la morte o lesioni gravi.

AVVERTENZA

AVVERTENZA indica una situazione pericolosa che, se non evitata, può causare lesioni lievi o moderate. AVVERTENZA viene anche utilizzato per indicare procedure non correlate a lesioni fisiche.

NOTA

NOTA indica informazioni utili.

2.2 Garanzia

- Il periodo di garanzia è di 2 anni dalla data d'acquisto. Consultare il capitolo 'Specifiche' circa il numero di cicli di pressatura coperti dalla garanzia.
- La garanzia copre tutti i danni attribuibili a materiali scadenti o lavorazione difettosa. Il PUQpress interessato verrà riparato o sostituito gratuitamente, fatta eccezione per le spese di trasporto o nolo. È responsabilità del cliente garantire un trasporto corretto, si invita pertanto a evitare danni al momento della restituzione del prodotto provvedendo a imballare il PUQpress correttamente. Utilizzare l'imballaggio originale per restituire il PUQpress.

- Questa garanzia non copre i danni causati da:
 - uso improprio,
 - manutenzione non corretta,
 - assenza di assistenza,
 - uso per scopi diversi da quelli previsti,
 - installazione non corretta,
 - rottura,
 - usura naturale o causata da ragioni indipendenti dalla nostra sfera di influenza.
- Al fine di preservare la garanzia, possono essere utilizzati solo ricambi e accessori originali.
- Il produttore non è in alcun modo responsabile di danni conseguenti o secondari.
- La garanzia non copre i costi derivanti da riparazioni eseguite da personale non autorizzato.

2.3 Esclusione di responsabilità

Copyright © 2020 Barista Technology B.V. Tutti i diritti riservati. Nessuna sezione della presente pubblicazione può essere riprodotta o trasmessa in qualsiasi forma o

con qualsiasi mezzo senza la previa autorizzazione scritta di Barista Technology B.V. Le informazioni contenute in questa pubblicazione sono di proprietà di Barista Technology B.V.

3 DESCRIZIONE DEL PRODOTTO

3.1 Uso previsto

Il PUQpress è un pressino per caffè completamente automatico.

Il caffè macinato può essere pressato con una forza regolabile.

Questi apparecchi sono destinati ad essere utilizzati per applicazioni commerciali, ad esempio nelle cucine di ristoranti, mense, ospedali e in imprese commerciali come panifici, macellerie, ecc., ma non per la produzione in serie continua di alimenti.

Il PUQpress è inteso solo per essere utilizzato al chiuso.

Eventuali modifiche al PUQpress possono comportare conseguenze per la sicurezza, la garanzia e il corretto funzionamento.

3.2 Specifiche

Modello	Mini	Q1	Q2
Tensione	100 - 240 VAC		
Frequenza	50 - 60 Hz		
Potenza	76 W		
Dimensioni	136 x 186 x 273 mm 5,4 x 7,3 x 10,7 pollici	141 x 195 x 286 mm 5,6 x 7,7 x 11,3 pollici	141 x 194 x 291 mm 5,6 x 7,6 x 11,5 pollici

Peso	3,4 kg 7,5 lbs	3,5 kg 7,7 lbs	3,7 kg 8,2 lbs
Pressione di pressatura	10 - 30 kg 22 - 66 lbs	10 - 30 kg 22 - 66 lbs	5 - 30 kg 11 - 66 lbs
Temperatura di funzionamento	0 °C - 70 °C 32 °F - 158 °F		
Temperatura di stoccaggio	-40 °C - 85 °C -40 °F - 185 °F		
Inclinazione massima	0,5°		
Ciclo di pressatura	1,5 secondi		
Forma pressino	Fondo piatto		
Garanzia	2 anni		
Cicli di pressatura coperti da garanzia	75.000 cicli	200.000 cicli	Numero illimitato di cicli
Numero di serie	Vedere la targhetta sul fondo del PUQpress		
Anno di fabbricazione	Vedere la targhetta sul fondo del PUQpress		
Diametro pressino	Vedere la targhetta sul fondo del PUQpress		

3.3 Parti principali

Vedere **1** per una panoramica delle parti principali del **Mini**.

Vedere **2** per una panoramica delle parti principali del **Q1**.

Vedere **3** per una panoramica delle parti principali del **Q2**.

Vedere **4** per una panoramica delle parti principali del **Mini/Q1/Q2**.

1. Bullone base pressino
2. Forcella superiore
3. Base pressino
4. Sensore senza contatto
5. Forcella inferiore
6. Bulloni forcella inferiore
7. Contenitore caffè macinato
8. Display

9. Pulsante su
10. Pulsante giù
11. Pulsante Imposta
12. Interruttore di accensione/spegnimento
13. Porta cavo di alimentazione
14. Rotella di regolazione
15. Cavo di alimentazione
16. Chiave a T (10 mm)
17. Chiave a brugola (4 mm)

4 INSTALLAZIONE

Il PUQpress viene consegnato pronto al funzionamento. A questo punto occorre solamente regolare il portafiltro e accendere il PUQpress. Per maggiori informazioni, consultare il capitolo 'Istruzioni di sicurezza'.

4.1 Preparazione

4.1.1 Controllo del contenuto

Controllare che siano presenti tutte le parti e che non siano visibilmente danneggiate. Se vi sono parti assenti o danneggiate, contattare il rivenditore o il centro di assistenza clienti autorizzato.

4.1.2 Strumenti e materiali

Strumenti e materiali necessari

- Portafiltro

Strumenti e materiali forniti

- Chiave a T

4.2 Regolazione della forcetta del portafiltro

Il PUQpress è stato progettato in modo da consentire l'inserimento corretto nella forcetta dei diversi portafiltro delle varie macchine espresso, in modo da rendere possibile una pressatura piana e livellata.

⚠ AVVERTENZA

Regolare sempre la forcetta inferiore prima dell'uso. In caso contrario, parti in movimento pericolose potrebbero essere esposte.

NOTA

Assicurarsi di regolare la forcetta inferiore prima dell'uso. In caso contrario, può determinarsi una pressatura irregolare e non livellata.

1. Allentare leggermente i bulloni della forcetta inferiore. Utilizzare la chiave a T fornita in dotazione. **5**
2. **Mini/Q1:** Abbassare la forcetta inferiore. **5**
Q2: Girare la rotella di regolazione in senso antiorario per abbassare la forcetta inferiore. **5**
3. Inserire il portafiltro tra la forcetta superiore e quella inferiore. **6**
4. **Mini/Q1:** Portare in alto la forcetta inferiore. **6**
Q2: Girare la rotella di regolazione in senso orario per spostare in alto la forcetta inferiore. **6**
5. Serrare leggermente i bulloni della forcetta inferiore. Utilizzare la chiave a T fornita in dotazione.

NOTA

Assicurarsi di non serrare completamente i bulloni.

6. Rimuovere il portafiltro. **7**
7. Serrare i bulloni della forcetta inferiore con la chiave a T. **7**
8. Inserire il portafiltro tra la forcetta superiore e quella inferiore e verificare se il portafiltro scorre all'interno senza problemi.
9. Se il portafiltro scorre all'interno troppo facilmente, riprendere dal punto 2..

⚠ AVVERTENZA

Assicurarsi che il portafiltro non oscilli dopo la regolazione. **8**

4.3 Accensione del PUQpress

⚠ ATTENZIONE

Non utilizzare mai il PUQpress se il cavo o la spina sono danneggiati. Eventuali riparazioni necessarie possono essere effettuate esclusivamente da personale di assistenza autorizzato. A tale scopo contattare un centro di assistenza clienti per le riparazioni o il proprio rivenditore. L'utilizzo del PUQpress con cavo o spina danneggiati può determinare scosse elettriche o lesioni.

1. Inserire il cavo di alimentazione nella PUQpress.
2. Inserire l'altro lato del cavo di alimentazione in una presa elettrica e/o presa (a muro).
3. Accendere il PUQpress posizionando l'**interruttore on/off** su I.

5 FUNZIONAMENTO

Il PUQpress è adesso pronto per il funzionamento. A questo punto occorre solo utilizzare il PUQpress e regolare le impostazioni per ottenere il caffè perfetto! Per maggiori informazioni, consultare il capitolo 'Istruzioni di sicurezza'.

5.1 Preparazione

5.1.1 Strumenti e materiali

Strumenti e materiali necessari

- Portafiltro con caffè macinato

5.2 Utilizzo del PUQpress

1. Livellare il caffè macinato nel portafiltro.
2. Inserire il portafiltro tra la forcella superiore e quella inferiore.
3. Il PUQpress inizia automaticamente a pressare il caffè. Il sensore senza contatto rileva il portafiltro di metallo.
4. Attendere che il PUQpress abbia pressato il caffè.
5. Rimuovere il portafiltro dopo un ciclo completo di circa 1,5 secondi.

5.3 Regolazione della forza di pressatura

Regolare la forza di pressatura utilizzando il display e i pulsanti.

1. Premere il **pulsante su** per aumentare la forza.
2. Premere il **pulsante giù** per diminuire la forza.

NOTA

La forza viene visualizzata in chilogrammi (kg) o libbre (lbs).

5.4 Selezione della modalità di pressatura

1. Tenere premuto il **pulsante imposta** per 5 secondi.
2. Utilizzare il **pulsante su** e **giù** per regolare l'impostazione.
3. Scegliere tra le impostazioni seguenti:

Mini/Q1		
Codice	Impostazione	Spiegazione
P0	SPEEDY	Velocità di pressatura normale 1,5 secondi
P1	PRECISE	Ritrazione lenta della base del pressino
P2	SINGLE	Pressatura singola

Q2		
Codice	Impostazione	Spiegazione
P0	SPEEDY	Velocità di pressatura normale 1,5 secondi
P1	PRECISE	Ritrazione lenta della base del pressino
P2	SOFT	Ritrazione lenta della base del pressino, forza di pressatura inferiore (5 - 15 kg)
P3	HULK	Pressatura tripla
P4	SINGLE	Pressatura singola

4. Premere il **pulsante imposta** per confermare l'impostazione.

5.5 Controllo del conteggio dei cicli di pressatura

1. Quando il PUQpress non viene usato, tenere premuto il **pulsante su e giù** per 3 secondi.
2. Il display mostra velocemente un numero per 5 secondi. Moltiplicare questo numero per 5.000 per ottenere il conteggio dei cicli di pressatura.

5.6 Controllo del conteggio dei cicli di pulizia

1. Premere il **pulsante imposta**
2. Tenere premuto il **pulsante su e giù** per 3 secondi quando il PUQpress è nella modalità pulizia.
3. Il display mostra velocemente un numero per 5 secondi. Moltiplicare questo numero per 20 per ottenere il conteggio dei cicli di pulizia.

5.7 Spegnimento del PUQpress

1. Spegner il PUQpress posizionando l'**interruttore on/off** su 0.
2. Staccare il cavo di alimentazione dalla presa elettrica e/o dalla presa (a muro).
3. Staccare il cavo di alimentazione dal PUQpress.

6 MANUTENZIONE

Il PUQpress è adesso in uso. Occorre solamente tenerlo in condizioni tali da consentire la produzione di un caffè perfetto! Per maggiori informazioni, consultare il capitolo 'Istruzioni di sicurezza'.

6.1 Preparazione

6.1.1 Strumenti e materiali

Strumenti e materiali necessari

- Chiave a brugola

Strumenti e materiali forniti

- Spazzola
- Panno umido
- Panno asciutto

6.2 Pulizia

Pulire il corpo del PUQpress con un panno umido.

Consultare la tabella per una panoramica degli intervalli di pulizia.

NOTA

Assicurarsi di pulire le parti del PUQpress secondo gli intervalli di pulizia. In caso contrario, le parti del PUQpress potrebbero danneggiarsi.

Parte	Metodo di pulizia	Intervallo di pulizia
Base del pressino (fondo)	Panno asciutto	Ogni giorno
Base del pressino (tutto)	Panno asciutto	Ogni settimana
Vano della forcilla superiore (quando la base del pressino è stata rimossa)	Panno asciutto	Ogni settimana
Sensore senza contatto	Spazzola	Ogni giorno

6.2.1 Pulizia della base del pressino

Pulire la base del pressino a intervalli regolari:

1. Premere il **pulsante imposta**. La base del pressino si sposta in basso nella posizione di pulizia.
2. Rimuovere il coperchio della PUQpres.
3. Svitare il bullone della base del pressino ruotando la chiave a brugola in senso antiorario. **9**
4. Rimuovere il bullone.
5. Svitare la base del pressino ruotandola in senso antiorario. **10**
6. Pulire la base del pressino utilizzando una spazzola o un panno asciutto.

⚠ AVVERTENZA

Assicurarsi di non utilizzare un panno umido/bagnato per pulire la base del pressino. Il caffè macinato si attaccherebbe alla base del pressino.

7. Riavvitare la base del pressino ruotandola in senso orario. **11**
8. Posizionare il bullone.
9. Riavvitare il bullone ruotando la chiave a brugola in senso orario. **12**
10. Posizionare il coperchio della PUQpres.
11. Premere di nuovo il **pulsante imposta**. La base del pressino si sposta in alto nella posizione iniziale.

6.3 Stoccaggio

Conservare il PUQpress al chiuso in un luogo asciutto e sicuro, lontano dalla portata dei bambini.

6.4 Manutenzione

6.4.1 Assistenza

Eventuali interventi di riparazione possono essere effettuati esclusivamente da personale specializzato autorizzato. A tale scopo contattare un centro di assistenza clienti per le riparazioni o il proprio rivenditore. Consultare le istruzioni di sicurezza riportate al capitolo 'Istruzioni di sicurezza'.

Si consiglia di far eseguire tutti gli interventi di manutenzione e riparazione da un centro di assistenza clienti o dal proprio rivenditore. Se si possiede una macchina espresso nuova con un diametro del pressino differente, contattare il proprio rivenditore locale che provvederà a fornire una nuova base di pressatura e una forcella superiore e a sostituire tali parti.

Sono disponibili due tipi di forcelle superiori. Il tipo di forcella da utilizzare dipende dal diametro della base del pressino:

- Forcella superiore 1: 53 – 55 mm
- Forcella superiore 2: 56 – 59 mm

Se il diametro del contenitore del filtro della nuova macchina espresso è compreso nell'altro intervallo, lo stesso adatto al PUQpress, è necessario cambiare la forcella superiore e la base del pressino. Se è compreso nello stesso intervallo, è necessario cambiare solo la base del pressino.

6.4.2 Ordinazione di ricambi

I ricambi possono essere ordinati presso il centro assistenza clienti o il rivenditore locale.

Per garantire un'elaborazione rapida e corretta dell'ordine, è fondamentale fornire la seguente informazione:

- Numero di serie
- Descrizione del pezzo da sostituire.
Utilizzare lo stesso nome specificato nel capitolo 'Parti principali'.

7 RISOLUZIONE DEI PROBLEMI

Problema	Causa(e)	Soluzione(i)
Il caffè macinato si attacca alla base del pressino.	La base del pressino è unta o sporca.	Pulire la base del pressino.
	La base del pressino è bagnata.	Asciugare la base del pressino.
Il PUQpress non si avvia, il display non funziona.	Il cavo di alimentazione non è inserito nel PUQpress.	Inserire il cavo di alimentazione nella PUQpress.
	Il cavo di alimentazione non è inserito nella presa elettrica e/o presa (a muro).	Inserire il cavo di alimentazione nella presa elettrica e/o nella presa (a muro).
	Il cavo di alimentazione non è inserito correttamente nella presa elettrica e/o nella presa (a muro).	Staccare il cavo di alimentazione e inserirlo correttamente nella presa elettrica e/o presa (a muro).
	La presa elettrica e/o la presa (a muro) non funzionano.	Staccare il cavo di alimentazione e provare un'altra presa elettrica e/o presa (a muro).
La pressatura non si avvia mentre la modalità pulizia funziona correttamente.	Il sensore non rileva nessun portafiltro perché quest'ultimo non è stato inserito completamente.	Regolare nuovamente la forcina del portafiltro
Il caffè pressato non è livellato dopo la pressatura.	Il caffè macinato non viene livellato prima di utilizzare il PUQpress.	Livellare il caffè macinato nel portafiltro prima della pressatura.
	Il portafiltro non si inserisce correttamente / oscilla durante la pressatura.	Regolare nuovamente la forcina inferiore.
La pressatura non si avvia mentre il PUQpress è acceso e il display è in funzione.	Il sensore senza contatto è guasto.	Contattare il rivenditore per sostituire il sensore senza contatto.
L'unità di azionamento emette strani rumori.	L'unità di azionamento (motore elettrico e ingranaggi) è usurata.	Contattare il rivenditore per sostituire l'unità di azionamento. Specificare il numero di cicli di pressatura che l'unità di azionamento ha eseguito. Ciò consente al rivenditore di sapere se la sostituzione dell'unità di azionamento è coperta dalla garanzia o se la sostituzione è da considerarsi un intervento di manutenzione.

In caso di altri malfunzionamenti o guasti continui, contattare il proprio rivenditore o il proprio centro di assistenza clienti autorizzato.

8 SMALTIMENTO



Questo simbolo indica che il PUQpress non deve essere gettato insieme ad altri rifiuti domestici in tutta l'UE. Per evitare eventuali danni all'ambiente o alla salute umana dovuti allo smaltimento incontrollato dei rifiuti, l'utente ha la responsabilità di riciclare in modo da promuovere il riutilizzo sostenibile delle materie prime. Per restituire il PUQpress usato è possibile utilizzare i normali sistemi di raccolta e restituzione oppure contattare il negozio presso il quale il PUQpress è stato acquistato. In entrambi i casi il PUQpress potrà essere riciclato, a protezione dell'ambiente.

Smaltire il PUQpress rispettando le normative vigenti a livello locale oppure restituire il PUQpress al proprio rivenditore. Utilizzare l'imballaggio originale per restituire il PUQpress.

SPIS TREŚCI

1	Bezpieczeństwo	110
1.1	Instrukcje bezpieczeństwa	110
1.2	Wymagania dotyczące personelu	111
1.3	Objaśnienie symboli umieszczonych na produkcie i opakowaniu	111
2	Wprowadzenie	112
2.1	Symbolle zastosowane w tej instrukcji	112
2.2	Gwarancja	112
2.3	Wyłączenie odpowiedzialności	113
3	Opis produktu	113
3.1	Przeznaczenie	113
3.2	Specyfikacja	114
3.3	Główne części	114
4	Instalacja	115
4.1	Przygotowanie	115
4.2	Regulacja zacisku kolby	115
4.3	Włączanie urządzenia PUQpress	116
5	Obsługa	116
5.1	Przygotowanie	116
5.2	Używanie urządzenia PUQpress	116
5.3	Regulacja siły ubijania	116
5.4	Wybór trybu ubijania	117
5.5	Sprawdzanie liczby cykli ubijania	117
5.6	Sprawdzanie liczby cykli czyszczenia	117
5.7	Wyłączanie urządzenia PUQpress	117
6	Konserwacja	117
6.1	Przygotowanie	118
6.2	Czyszczenie	118
6.3	Przechowywanie	119
6.4	Konserwacja	119
7	Wykrywanie i usuwanie usterek	120
8	Utylizacja	121

DROGI MIŁOŚNIKU KAWY!

Po pierwsze gratulujemy nabycia własnego urządzenia PUQpress i dziękujemy za okazanie zaufania do naszego produktu. PUQpress to w pełni automatyczny tamper do kawy, który został opracowany przez ludzi z pasją do doskonałej kawy i eleganckiej technologii.

Nasi specjaliści wykorzystali całą swoją wiedzę i poświęcenie do opracowania najlepszego narzędzia do standaryzacji nacisku podczas ubijania, czyli kluczowego parametru gwarantującego doskonały smak kawy.

Uważnie przeczytaj niniejszą instrukcję, aby móc w pełni wykorzystać możliwości PUQpress, a po przeczytaniu przechowuj ją w bezpiecznym miejscu. Jeśli cokolwiek pozostanie niejasne, skontaktuj się z autoryzowanym sprzedawcą lub bezpośrednio z nami.

Życzymy dobrej zabawy oraz perfekcji z nowym tamperem PUQpress!

Pozdrowienia z Amsterdamu,
Barista Technology B.V.

1 BEZPIECZEŃSTWO

1.1 Instrukcje bezpieczeństwa

OSTRZEŻENIE

- Przed zainstalowaniem lub użyciem urządzenia PUQpress należy upewnić się, że instrukcje zawarte w niniejszym dokumencie zostały w pełni przeczytane i zrozumiane. Zachowaj niniejszy dokument na przyszłość.
- Urządzenia PUQpress należy używać wyłącznie w sposób opisany w niniejszym dokumencie.
- To urządzenie może być używane przez dzieci w wieku od 8 lat i starsze oraz osoby o ograniczonych zdolnościach fizycznych, sensorycznych lub umysłowych lub bez doświadczenia i wiedzy, jeśli są one pod nadzorem lub zostały poinstruowane dotyczące korzystania z urządzenia w bezpieczny sposób i rozumieją zagrożenia. zaangażowany. Nigdy nie pozwalaj dzieciom bawić się urządzeniem PUQpress. Nieprzestrzeganie tego zalecenia może spowodować uszkodzenie urządzenia PUQpress.
- Czyszczenia i czynności konserwacyjnych nie mogą wykonywać dzieci pozostające bez nadzoru.
- Nigdy nie zanurzaj przewodów, wtyczek ani samego urządzenia PUQpress w wodzie czy innych płynach, aby uniknąć porażenia prądem elektrycznym lub odniesienia obrażeń.

- Zawsze wyłączaj urządzenie PUQpress przed przystąpieniem do konserwacji lub czyszczenia, aby uniknąć porażenia prądem elektrycznym lub odniesienia obrażeń.
- Zawsze odłączaj urządzenie PUQpress z gniazdka przed przystąpieniem do konserwacji lub czyszczenia, aby uniknąć porażenia prądem elektrycznym lub odniesienia obrażeń.
- Jeśli wystąpią problemy, zawsze odłączaj urządzenie PUQpress od źródła zasilania oraz innego sprzętu, aby uniknąć porażenia prądem elektrycznym lub odniesienia obrażeń.
- Nigdy nie używaj urządzenia PUQpress, jeśli samo urządzenie, przewód lub wtyczka są uszkodzone. Wszelkie wymagane naprawy może wykonywać wyłącznie personel autoryzowanego serwisu. Dlatego należy skontaktować się z punktem naprawczym obsługi klienta lub sprzedawcą. Używanie urządzenia PUQpress, gdy samo urządzenie, przewód lub wtyczka są uszkodzone, może spowodować porażenie prądem lub odniesienie obrażeń.

PRZESTROGA

- Przed użyciem zawsze wyreguluj dolny zacisk. Niezastosowanie się do tego zalecenia spowoduje odstąpienie niebezpiecznych ruchomych części.
- Nigdy nie wkładaj dłoni (ani innych kończyn) między podstawę urządzenia

PUQpress a dolny zacisk. Grozi to przytrzaśnięciem.



- Nigdy nie wprowadzaj żadnych modyfikacji ani zmian do urządzenia PUQpress. Producent nie ponosi odpowiedzialności za szkody wynikające z nieprzestrzegania niniejszych instrukcji.
- Nigdy nie upuszczaj urządzenia PUQpress i unikaj uderzania go. Nieprzestrzeganie tego zalecenia może spowodować uszkodzenie urządzenia PUQpress.
- Nigdy nie odłączaj urządzenia PUQpress z gniazdka, ciągnąc za przewód. Zawsze należy chwycić wtyczkę i pociągnąć ją.
- Urządzenie PUQpress należy zawsze ustawiać na równej powierzchni, która jest wolna od wibracji.
- Nigdy nie używaj urządzenia PUQpress w wilgotnych lub mokrych warunkach.
- Upewnij się, że kolba (z uchwytem) nie porusza się po wyregulowaniu.
- Do czyszczenia podstawy urządzenia nie używaj wilgotnej/mokrej szmatki. Inaczej mielona kawa przyklei się do podstawy.
- Nigdy nie instaluj urządzenia PUQpress w miejscu, w którym może pojawić się strumień wody.
- Nigdy nie czyścić PUQpress strumieniem wody ani myjką parową.

1.2 Wymagania dotyczące personelu

Użytkownik tampera PUQpress nie jest objęty specjalnymi wymaganiami. Przed

zainstalowaniem lub użyciem urządzenia PUQpress należy upewnić się, że instrukcje zawarte w niniejszym dokumencie zostały w pełni przeczytane i zrozumiane. Zachowaj niniejszy dokument na przyszłość.

1.3 Objasnienie symboli umieszczonych na produkcie i opakowaniu

	<p>Aby sprzęt elektroniczny mógł być sprzedawany w UE, musi być opatrzony znakiem CE. Oznakowanie CE wskazuje, że produkt został oceniony przed wprowadzeniem na rynek oraz spełnia unijne wymogi dotyczące bezpieczeństwa, zdrowia i ochrony środowiska. Oznakowanie CE jest również czasami akceptowane jako środek zapewniający zgodność z wymogami homologacji. Na przykład elementy elektroniczne, które wymagają homologacji, a także oznakowania CE dla kompatybilności elektromagnetycznej (EMC) lub sprzętu niskiego napięcia.</p>
	<p>Wskazanie, że urządzenie PUQpress to produkt należący do I klasy elektrycznej, wyposażony w środki do połączenia części przewodzących (które nie znajdują się pod napięciem) z przewodem ochronnym (uziemiającym) w stałym okablowaniu w taki sposób, że części te nie mogą znajdować się pod napięciem w przypadku uszkodzenia podstawowej izolacji.</p>

	Wskazanie, że urządzenie PUQpress jest delikatne.
	Wskazanie, że urządzenie PUQpress musi pozostawać suche.
	Wskazanie, że z urządzeniem PUQpress należy obchodzić się ostrożnie.
	Wskazanie, że opakowanie urządzenia PUQpress należy przenosić tą stroną skierowaną w górę.
	Przed użyciem przeczytaj instrukcję obsługi.
	Wskazanie wyjaśniające, że urządzenie PUQpress posiada certyfikat NSF.
	Wskazanie wyjaśniające, że urządzenie PUQpress posiada certyfikat EAC.
	Wskazanie wyjaśniające, że urządzenie PUQpress posiada certyfikat NOM.
	Wskazanie wyjaśniające, że urządzenie PUQpress posiada certyfikat cETLus Intertek.
	Wskazanie wyjaśniające, że urządzenie PUQpress posiada certyfikat ETL Intertek.
	Wskazanie wyjaśniające, że urządzenie PUQpress posiada certyfikat PSE.
	Wskazanie wyjaśniające, że urządzenie PUQpress posiada certyfikat KC.

	Wskazanie wyjaśniające, że produkt PUQpress należy utylizować osobno. Nie wyrzucać do kosza na śmieci.
	Wskazanie wyjaśniające, że opakowanie nadaje się do recyklingu.

2 WPROWADZENIE

2.1 Symbole zastosowane w tej instrukcji

OSTRZEŻENIE

OSTRZEŻENIE Wskazuje sytuację niebezpieczną, która – jeśli użytkownik jej nie uniknie – może spowodować śmierć lub poważne obrażenia.

PRZESTROGA

PRZESTROGA Wskazuje sytuację niebezpieczną, która – jeśli użytkownik jej nie uniknie – może spowodować lekkie lub umiarkowane obrażenia. **PRZESTROGA** odnosi się również do praktyk niezwiązanych z obrażeniami fizycznymi.

UWAGA

UWAGA podaje przydatne informacje.

2.2 Gwarancja

- Okres gwarancji do 2 lat od daty zakupu. Informacje na temat liczby cykli ubijania objętych gwarancją można znaleźć w rozdziale „Specyfikacja”.

- Gwarancja obejmuje wszelkie uszkodzenia, które można przypisać niższej jakości materiałów lub wadliwemu wykonaniu. Tamper PUQpress zostanie naprawiony lub wymieniony bezpłatnie, wyłączając koszty transportu. Odpowiedzialność za prawidłowy transport spoczywa na kliencie, dlatego prosimy postarać się uniknąć uszkodzenia produktu podczas zwrotu, odpowiednio go pakując. Do zwrotu urządzenia PUQpress należy użyć oryginalnego opakowania.
- Niniejsza gwarancja nie obejmuje szkód powstałych w wyniku:
 - niewłaściwego użytkowania,
 - niewłaściwej konserwacji,
 - braku serwisowania,
 - wykorzystania do celów innych niż te, do których urządzenie jest przeznaczone,
 - nieprawidłowej instalacji,
 - stłuczenia,
 - naturalnego zużycia lub z przyczyn niezależnych od naszej strefy wpływu.
- Aby zachować gwarancję, należy używać wyłącznie oryginalnych części zamiennych i akcesoriów.
- Producent nie ponosi odpowiedzialności za szkody następcze lub wtórne.
- Gwarancja nie obejmuje kosztów wynikających z napraw wykonanych przez nieautoryzowany personel.

2.3 Wyłączenie odpowiedzialności

Copyright © 2020 Barista Technology B.V. Wszelkie prawa zastrzeżone. Żadnej części niniejszej publikacji nie wolno powielać ani przekazywać w jakiegokolwiek formie lub w jakikolwiek sposób bez uprzedniej pisemnej zgody firmy Barista Technology B.V. Informacje zawarte w niniejszej publikacji stanowią własność firmy Barista Technology B.V.

3 OPIS PRODUKTU

3.1 Przeznaczenie

PUQpress to w pełni automatyczny tamper do kawy.

Mieloną kawę można ubijać z regulacją siły. Urządzenia te są przeznaczone do zastosowań komercyjnych, na przykład w kuchniach restauracji, stołówkach, szpitalach i przedsiębiorstwach komercyjnych, takich jak piekarnie, rzeźnie itp., ale nie do ciągłej masowej produkcji żywności.

Urządzenie PUQpress jest przeznaczone wyłącznie do użytku wewnątrz pomieszczeń. Wszelkie modyfikacje urządzenia PUQpress mogą mieć wpływ na bezpieczeństwo, gwarancję i działanie.

3.2 Specyfikacja

Model	Mini	Q1	Q2
Napięcie	100 – 240 V AC		
Częstotliwość	50 – 60 Hz		
Zasilanie	76 W		
Wymiary	136 x 186 x 273 mm 5,4 x 7,3 x 10,7 in.	141 x 195 x 286 mm 5,6 x 7,7 x 11,3 in.	141 x 194 x 291 mm 5,6 x 7,6 x 11,5 in.
Waga	3,4 kg 7,5 lbs	3,5 kg 7,7 lbs	3,7 kg 8,2 lbs
Ciśnienie ubijania	10 – 30 kg 22 – 66 lbs	10 – 30 kg 22 – 66 lbs	5 – 30 kg 11 – 66 lbs
Temperatura robocza	0 °C – 70 °C 32 °F – 158 °F		
Temperatura przechowywania	-40 °C – 85 °C -40 °F – 185 °F		
Maksymalne nachylenie	0,5°		
Cykl ubijania	1,5 sek.		
Kształt tampera	Płaskie dno		
Gwarancja	2 lata		
Cykle ubijania w ramach gwarancji	75.000 cykli	200.000 cykli	Nieograniczone cykle
Numer seryjny	Patrz tabliczka znamionowa na spodzie urządzenia PUQpress		
Rok produkcji	Patrz tabliczka znamionowa na spodzie urządzenia PUQpress		
Średnica tampera	Patrz tabliczka znamionowa na spodzie urządzenia PUQpress		

3.3 Główne części

Zobacz **1**, aby zobaczyć spis głównych części **Mini**.

Zobacz **2**, aby zobaczyć spis głównych części **Q1**.

Zobacz **3**, aby zobaczyć spis głównych części **Q2**.

Zobacz **4**, aby zobaczyć spis głównych części **Mini/Q1/Q2**.

1. Śruba podstawy tampera
2. Zacisk górny
3. Podstawa tampera
4. Czujnik bezkontaktowy
5. Zacisk dolny
6. Śruby zacisku dolnego
7. Koszyczek na kawę mieloną
8. Wyświetlacz
9. Przycisk „W górę”
10. Przycisk „W dół”

11. Przycisk ustawiania
12. Włącznik
13. Gniazdo przewodu zasilającego
14. Pokrętko regulacyjne
15. Przewód zasilający
16. Klucz typu T (10 mm)
17. Imbus (4 mm)

4 INSTALACJA

Odebrałeś urządzenie PUQpress w stanie działającym. Teraz wystarczy tylko wyregulować kolbę i włączyć urządzenie PUQpress. Więcej informacji można znaleźć w rozdziale „Instrukcje bezpieczeństwa”.

4.1 Przygotowanie

4.1.1 Sprawdzenie zawartości opakowania

Sprawdź, czy opakowanie zawiera wszystkie części oraz czy nie mają widocznych uszkodzeń. Jeśli brakuje części lub są one uszkodzone, skontaktuj się ze sprzedawcą lub autoryzowanym centrum obsługi klienta.

4.1.2 Narzędzia i materiały

Potrzebne narzędzia i materiały

- Kolba (z uchwytem)

Dostarczone narzędzia i materiały

- Klucz typu T

4.2 Regulacja zacisku kolby

Urządzenie PUQpress zaprojektowano tak, aby do zacisku pasowały kolby z różnych

ekspresów ciśnieniowych, zapewniając równe i równomierne ubijanie.

⚠ PRZESTROGA

Przed użyciem zawsze wyreguluj dolny zacisk. Niezastosowanie się do tego zalecenia spowoduje odsłonięcie niebezpiecznych ruchomych części.

UWAGA

Przed użyciem zawsze wyreguluj dolny zacisk. W przeciwnym razie ubijanie może być nierównomierne i nierówne.

1. Lekko poluzuj śruby dolnego zacisku. Użyj dostarczonego klucza typu T. **5**
2. **Mini/Q1:** Pociągnij dolny zacisk w dół. **5**
Q2: Obróć pokrętko regulacyjne w kierunku przeciwnym do ruchu wskazówek zegara, aby opuścić dolny zacisk. **5**
3. Wsuń kolbę pomiędzy górny i dolny zacisk. **6**
4. **Mini/Q1:** Przesuń dolny zacisk w górę. **6**
Q2: Obróć pokrętko regulacyjne w kierunku zgodnym z ruchem wskazówek zegara, aby przesunąć dolny zacisk w górę. **6**
5. Lekko dokręć śruby dolnego zacisku. Użyj dostarczonego klucza typu T.

UWAGA

Uważaj, aby nie dokręcać śrub do końca.

6. Wyjmij kolbę. **7**

7. Dokręć śruby dolnego zacisku za pomocą klucza typu T. **7**
8. Wsuń kolbę między górny i dolny zacisk i sprawdź, czy łatwo się wsuwa.
9. Jeśli kolba wsuwa się zbyt łatwo, zacznij ponownie od kroku 2..

⚠ PRZESTROGA

Upewnij się, że kolba nie kołysz się po wyregulowaniu. **8**

4.3 Włączanie urządzenia PUQpress

⚠ OSTRZEŻENIE

Nigdy nie używaj urządzenia PUQpress, jeśli samo urządzenie, przewód lub wtyczka są uszkodzone. Wszelkie wymagane naprawy może wykonywać wyłącznie personel autoryzowanego serwisu. Dlatego należy skontaktować się z punktem naprawczym obsługi klienta lub sprzedawcą. Używanie urządzenia PUQpress, gdy samo urządzenie, przewód lub wtyczka są uszkodzone, może spowodować porażenie prądem lub odniesienie obrażeń.

1. Podłącz kabel zasilania do urządzenia PUQpress.
2. Podłącz drugą stronę przewodu zasilającego do gniazdka.
3. Włącz urządzenie PUQpress, ustawiając **włącznik** w położeniu „I”.

5 OBSŁUGA

Urządzenie PUQpress jest teraz gotowe do pracy. Teraz wystarczy tylko użyć urządzenia PUQpress i dostosować ustawienia tak, aby stworzyć idealną kawę! Więcej informacji można znaleźć w rozdziale „Instrukcje bezpieczeństwa”.

5.1 Przygotowanie

5.1.1 Narzędzia i materiały

Potrzebne narzędzia i materiały

- Kolba (z uchwytem) z mieloną kawą

5.2 Używanie urządzenia PUQpress

1. Wyrównaj zmieloną kawę w kolbie.
2. Wsuń kolbę pomiędzy górny i dolny zacisk.
3. PUQpress automatycznie rozpocznie ubijanie kawy. Czujnik zbliżeniowy wykrywa metalową kolbę.
4. Zaczekaj, aż PUQpress ubije kawę.
5. Wyjmij kolbę po zakończeniu cyklu trwającego około 1,5 sekundy.

5.3 Regulacja siły ubijania

Ustaw siłę ubijania za pomocą wyświetlacza i przycisków.

1. Naciśnij **przycisk „W górę”**, aby zwiększyć siłę.
2. Naciśnij **przycisk „W dół”**, aby zmniejszyć siłę.

UWAGA

Siła jest wyświetlana w kilogramach (kg) lub funtach (lbs).

5.4 Wybór trybu ubijania

1. Naciśnij **przycisk ustawiania** i przytrzymaj go przez 5 sekund.
2. Użyj przycisków „**W górę**” i „**W dół**”, aby wyregulować ustawienie.
3. Wybieraj spośród następujących ustawień:

Mini/Q1		
Kod	Ustawienie	Objaśnienie
P0	SPEEDY	Standardowa prędkość ubijania 1,5 sekundy
P1	PRECISE	Powolne cofanie podstawy tampera
P2	SINGLE	Pojedyncze ubijanie

Q2		
Kod	Ustawienie	Objaśnienie
P0	SPEEDY	Standardowa prędkość ubijania 1,5 sekundy
P1	PRECISE	Powolne cofanie podstawy tampera
P2	SOFT	Powolne wycofywanie podstawy tampera, mniejsza siła ubijania (5 – 15 kg)
P3	HULK	Potrójne ubijanie
P4	SINGLE	Pojedyncze ubijanie

4. Naciśnij **przycisk ustawiania**, aby potwierdzić ustawienia.

5.5 Sprawdzanie liczby cykli ubijania

1. Gdy urządzenie PUQpress nie jest używane, naciśnij przyciski „**W górę**” i „**W dół**” i przytrzymaj je przez 3 sekundy.
2. Na wyświetlaczu przez 5 sekund będzie migać liczba. Pomnóż tę liczbę przez 5.000, aby uzyskać liczbę cykli ubijania.

5.6 Sprawdzanie liczby cykli czyszczenia

1. Naciśnij **przycisk ustawiania**.
2. Gdy urządzenie PUQpress znajduje się w trybie czyszczenia, naciśnij przyciski „**W górę**” i „**W dół**” i przytrzymaj je przez 3 sekundy.
3. Na wyświetlaczu przez 5 sekund będzie migać liczba. Pomnóż tę liczbę przez 20, aby uzyskać liczbę cykli czyszczenia.

5.7 Wyłączenie urządzenia PUQpress

1. Wyłącz urządzenie PUQpress, ustawiając **włacznik** w położeniu „0”.
2. Odłącz przewód zasilający z gniazdka.
3. Odłącz przewód zasilający od urządzenia PUQpress.

6 KONSERWACJA

Urządzenie PUQpress jest już gotowe do pracy. Teraz wystarczy zadbać o odpowiednią konserwację PUQpress, aby nadal tworzyć idealną kawę! Więcej informacji można znaleźć w rozdziale „Instrukcje bezpieczeństwa”.

6.1 Przygotowanie

6.1.1 Narzędzia i materiały

Potrzebne narzędzia i materiały

- Imbus

Dostarczone narzędzia i materiały

- Szczotka
- Wilgotna ścierka
- Sucha ścierka

6.2 Czyszczenie

Obudowę urządzenia PUQpress czyść wilgotną ścierką.

W tabeli podano przegląd częstotliwości czyszczenia.

UWAGA

Pamiętaj, aby części urządzenia PUQpress czyścić zgodnie z częstotliwościami czyszczenia. Nieprzestrzeganie tego zalecenia może spowodować uszkodzenie części urządzenia PUQpress.

Część	Metoda czyszczenia	Częstotliwość czyszczenia
Podstawa tampera (dół)	Sucha ścierka	Codziennie
Podstawa tampera (całość)	Sucha ścierka	Co tydzień
Wnęka górnego zacisku (po zdemontowaniu podstawy tampera)	Sucha ścierka	Co tydzień

Czujnik bezkontaktowy	Szczotka	Codziennie
-----------------------	----------	------------

6.2.1 Czyszczenie podstawy tampera

Regularnie czyść podstawę tampera:

1. Naciśnij **przycisk ustawiania**. Podstawa tampera przesuwa się w dół do położenia czyszczenia.
2. Zdejmij pokrywę z urządzenia PUQpress.
3. Odkręć śrubę podstawy tampera, przekręcając klucz imbusowy w kierunku przeciwnym do ruchu wskazówek zegara. **9**
4. Wyjmij śrubę.
5. Odkręć podstawę tampera, przekręcając ją w kierunku przeciwnym do ruchu wskazówek zegara. **10**
6. Wyczyść podstawę tampera szczotką lub suchą ścierką.

⚠ PRZESTROGA

Do czyszczenia podstawy urządzenia nie używaj wilgotnej/mokrej szmatki. Inaczej mielona kawa przyklei się do podstawy.

7. Przykręć podstawę tampera, przekręcając ją w kierunku zgodnym z ruchem wskazówek zegara. **11**
8. Włóż śrubę.
9. Wkręć śrubę z powrotem, obracając klucz imbusowy w kierunku zgodnym z ruchem wskazówek zegara. **12**
10. Załóż pokrywę na urządzenie PUQpress.
11. Ponownie naciśnij **przycisk ustawiania**. Podstawa tampera przesuwa się w górę do pierwotnego położenia.

6.3 Przechowywanie

Urządzenie PUQpress przechowuj w pomieszczeniu suchym i bezpiecznym, poza zasięgiem dzieci.

6.4 Konserwacja

6.4.1 Serwisowanie

Wszelkie wymagane naprawy może wykonywać wyłącznie personel autoryzowanego serwisu. Dlatego należy skontaktować się z punktem naprawczym obsługi klienta lub sprzedawcą. Zapoznaj się z instrukcjami bezpieczeństwa zawartymi w rozdziale „Instrukcje bezpieczeństwa”.

Zaleca się zlecenie przeprowadzania wszelkich czynności konserwacyjnych i napraw przez centrum obsługi klienta lub sprzedawcę.

Jeśli masz nowy ekspres do kawy o innej średnicy tampera, skontaktuj się z lokalnym sprzedawcą. Może on dostarczyć nową podstawę tampera i górny zacisk oraz wymienić te części.

Dostępne są dwa rodzaje górnych zacisków. To, którego zacisku należy użyć, zależy od zakresu średnic podstawy tampera:

- Zacisk górny 1: 53 – 55 mm
- Zacisk górny 2: 56 – 59 mm

Jeśli średnica filtra nowego ekspresu do kawy mieści się w innym zakresie, niż tym pasującym do urządzenia PUQpress, należy wymienić zarówno zacisk górny, jak i podstawę tampera. Jeśli mieści się w tym samym zakresie, należy wymienić tylko podstawę tampera.

6.4.2 Zamawianie części zamiennych

Części zamienne można zamówić w centrum obsługi klienta lub u lokalnego sprzedawcy. Aby zapewnić szybkie i poprawne przetworzenie zamówienia, należy podać następujące informacje:

- Numer seryjny
- Opis części, które wymagają wymiany. Podaj tę samą nazwę, co w rozdziale „Główne części”.

7 WYKRYWANIE I USUWANIE USTEREK

Problem	Przyczyna	Rozwiązanie
Mielona kawa przykleja się do podstawy tampera.	Podstawa tampera jest otłuszczona lub brudna.	Wyczyść podstawę tampera.
	Podstawa tampera jest mokra.	Wysusz podstawę tampera.
Urządzenie PUQpress nie uruchamia się, wyświetlacz nie działa.	Przewód zasilający nie jest podłączony do urządzenia PUQpress.	Podłącz kabel zasilania do urządzenia PUQpress.
	Przewód zasilający nie jest podłączony do gniazdka.	Podłącz przewód zasilający do gniazdka.
	Przewód zasilający nie jest podłączony do gniazdka w prawidłowy sposób.	Odłącz przewód zasilający z gniazdka i podłącz go w prawidłowy sposób.
	Gniazdko nie działa.	Odłącz przewód zasilający i spróbuj z innym gniazdkiem.
Ubijanie nie rozpoczyna się, gdy tryb czyszczenia działa prawidłowo.	Czujnik nie wykrywa kolby, ponieważ kolba nie jest wsunięta do końca.	Wyreguluj zacisk kolby.
Ubita kawa nie jest wyrównana.	Zmielona kawa nie została wyrównana przed użyciem urządzenia PUQpress.	Wyrównaj zmieloną kawę w kolbie przed ubijaniem.
	Kolba nie przylega/kołysz się podczas ubijania.	Wyreguluj dolny zacisk.
Ubijanie nie rozpoczyna się, gdy urządzenie PUQpress jest włączone, a wyświetlacz działa.	Czujnik zbliżeniowy jest uszkodzony.	Skontaktuj się ze sprzedawcą, aby wymienić czujnik zbliżeniowy.
Jednostka napędowa wydaje dziwne dźwięki.	Jednostka napędowa (silnik elektryczny i przekładnia) jest zużyta.	Skontaktuj się ze sprzedawcą, aby wymienić jednostkę napędową. Podaj liczbę cykli ubijania wykonanych przez jednostkę napędową. To poinformuje sprzedawcę, czy wymiana jednostki napędowej jest objęta gwarancją lub czy zalicza się do konserwacji.

W przypadku innych usterek lub ciągłego występowania usterki, należy skontaktować się ze sprzedawcą lub autoryzowanym centrum obsługi klienta.

8 UTYLIZACJA



Ten symbol wskazuje, że na obszarze całej UE nie wolno wyrzucać urządzenia PUQpress razem z odpadami z gospodarstwa domowego. Aby zapobiec potencjalnym szkodom dla środowiska lub zdrowia ludzkiego na skutek niekontrolowanej utylizacji odpadów, ponosisz odpowiedzialność za ich przetwarzanie, aby promować zrównoważone ponowne wykorzystanie surowców. Aby oddać zużyte urządzenie PUQpress, należy zastosować się do systemu zwrotów i składowania lub zwrócić się do sprzedawcy produktu. Może on zająć się przekazaniem urządzenia PUQpress do przetworzenia z korzyścią dla środowiska.

Zutylizuj urządzenie PUQpress zgodnie z lokalnie obowiązującymi przepisami lub zwróć je do sprzedawcy. Do zwrotu urządzenia PUQpress należy użyć oryginalnego opakowania.

ΠΕΡΙΕΧΟΜΕΝΑ

1 Ασφάλεια	123
1.1 Οδηγίες ασφάλειας	123
1.2 Ικανότητες προσωπικού	124
1.3 Επεξήγηση των συμβόλων στο προϊόν και τη συσκευασία.	124
2 Εισαγωγή	125
2.1 Σύμβολα που χρησιμοποιούνται σε αυτό το εγχειρίδιο	125
2.2 Εγγύηση	125
2.3 Αποποίηση ευθύνης	126
3 Περιγραφή προϊόντος	126
3.1 Προοριζόμενη χρήση	126
3.2 Προδιαγραφές	126
3.3 Κύρια μέρη	127
4 Εγκατάσταση	127
4.1 Προετοιμασία	128
4.2 Προσαρμογή του άγκιστρου για το φίλτρο	128
4.3 Ενεργοποίηση του PUQpress	129
5 Λειτουργία	129
5.1 Προετοιμασία	129
5.2 Το PUQpress	129
5.3 Ρύθμιση της έντασης συμπίεσης	129
5.4 Επιλέξτε τη λειτουργία συμπίεσης	130
5.5 Έλεγχος μέτρησης του κύκλου συμπίεσης	130
5.6 Έλεγχος της καταμέτρησης του κύκλου καθαριότητας	130
5.7 Απενεργοποίηση του PUQpress	130
6 Συντήρηση	131
6.1 Προετοιμασία	131
6.2 Καθαριότητα	131
6.3 Αποθήκευση	132

6.4 Συντήρηση	132
7 Αντιμετώπιση προβλημάτων	133
8 Απόρριψη	134

ΑΓΑΠΗΤΕ/Η ΕΝΘΟΥΣΙΩΔΗ ΛΑΤΡΗ ΤΟΥ ΚΑΦΕ,

Πρώτα από όλα θα θέλαμε να σας συγχαρούμε για την απόκτηση του PUQpress και να σας ευχαριστήσουμε για την εμπιστοσύνη που δείχνετε στο προϊόν μας. Ο PUQpress είναι ένας πλήρως αυτοματοποιημένος πιεστής που σχεδιάστηκε από άτομα που λατρεύουν τον τέλειο καφέ και την κομψή τεχνολογία.

Οι ειδικοί μας αφιέρωσαν τις γνώσεις και την αφοσίωσή τους για να δημιουργήσουν το απόλυτο εργαλείο στην τυποποίηση της πίεσης συμπίεσης, μια βασική παράμετρος για μια ιδανική κούπα καφέ.

Διαβάστε με προσοχή αυτό το εγχειρίδιο έτσι ώστε εσείς και οι πελάτες σας να απολαύσετε στο έπακρο το PUQpress και φυλάξτε το εγχειρίδιο μόλις το διαβάσετε. Αν δεν είναι κάτι ξεκάθαρο, επικοινωνήστε με τον αντιπρόσωπό σας ή απευθείας μαζί μας. Σας ευχόμαστε όμορφες και τέλειες στιγμές με το νέο PUQpress!

Με φιλικούς χαιρετισμούς από το
Άμστερνταμ,
Barista Technology B.V.

1 ΑΣΦΑΛΕΙΑ

1.1 Οδηγίες ασφάλειας

⚠ ΠΡΟΕΙΔΟΠΟΙΗΣΗ

- Βεβαιωθείτε ότι έχετε διαβάσει και κατανοήσει αυτές τις οδηγίες πριν εγκαταστήσετε ή χρησιμοποιήσετε το PUQpress. Κρατήστε αυτό το έγγραφο για μελλοντική αναφορά.
- Χρησιμοποιείτε το PUQpress μόνο σύμφωνα με αυτό το έγγραφο.
- Αυτή η συσκευή μπορεί να χρησιμοποιηθεί από παιδιά ηλικίας από 8 ετών και άνω και άτομα με μειωμένες σωματικές, αισθητηριακές ή διανοητικές ικανότητες ή έλλειψη εμπειρίας και γνώσης εάν έχουν δοθεί επίβλεψη ή οδηγίες σχετικά με τη χρήση της συσκευής με ασφαλή τρόπο και κατανοούν τους κινδύνους εμπλεγμένους.
- Τα παιδιά δεν πρέπει να παίζουν με το PUQpress. Διαφορετικά, μπορεί να προκληθεί βλάβη στο PUQpress.
- Η καθαριότητα και η συντήρηση από τον χρήστη δεν πρέπει να πραγματοποιείται από παιδιά χωρίς παρακολούθηση.
- Ποτέ μην βυθίζετε καλώδια, πρίζες ή το PUQpress μέσα σε νερό ή άλλα υγρά για την αποφυγή ηλεκτροπληξίας ή τραυματισμού.
- Πάντα να απενεργοποιείτε το PUQpress πριν από τη συντήρηση ή τον καθαρισμό του PUQpress για την αποφυγή τυχόν ηλεκτροπληξίας ή τραυματισμού.
- Πάντα να απομακρύνετε το φως από την πρίζα πριν από τη συντήρηση ή τον καθαρισμό του PUQpress για την αποφυγή τυχόν ηλεκτροπληξίας ή τραυματισμού.
- Πάντα να αποσυνδέετε το PUQpress από την τροφοδοσία ρεύματος και άλλο εξοπλισμό αν προκύψει πρόβλημα για την αποφυγή ηλεκτροπληξίας ή τραυματισμού.
- Ποτέ μην χρησιμοποιείτε το PUQpress αν υπάρχει βλάβη στο PUQpress, το καλώδιο ή την πρίζα. Οποιαδήποτε επιδιόρθωση πρέπει να πραγματοποιείται από πιστοποιημένο προσωπικό σέρβις. Για αυτό το λόγο, παρακαλούμε επικοινωνήστε με το τμήμα σέρβις της εξυπηρέτησης πελατών ή τον αντιπρόσωπό σας. Αν το PUQpress, το καλώδιο ή την πρίζα έχουν βλάβη και χρησιμοποιούνται μπορεί να προκληθεί ηλεκτροπληξία ή τραυματισμός.

⚠ ΠΡΟΣΟΧΗ

- Πάντα να προσαρμόζετε το κάτω άγκιστρο πριν από τη χρήση. Αν δεν το πραγματοποιήσετε μπορεί να εκτεθούν επικίνδυνα κινητά μέρη.
- Ποτέ μην τοποθετείτε το χέρι σας (ή άλλα μέλη) ανάμεσα στη βάση PUQpress και τον κάτω σφιγκτήρα. Υπάρχει κίνδυνος να χτυπήσετε.
- Ποτέ μην πραγματοποιείτε αλλαγές ή τροποποιήσεις στο PUQpress. Ο

κατασκευαστής δεν φέρει καμία ευθύνη για ζημιές που προκύπτουν από τη μη σωστή παρατήρηση των οδηγιών.













- Μην ρίχνετε κάτω το PUQpress και αποφύγετε τα τραντάγματα. Διαφορετικά, μπορεί να προκληθεί βλάβη στο PUQpress.
- Μην αποσυνδέετε το PUQpress τραβώντας το καλώδιο. Να κρατάτε πάντα γερά το φικ και να τραβάτε.
- Πάντα να τοποθετείτε το PUQpress σε μια επίπεδη επιφάνεια χωρίς δονήσεις.
- Ποτέ μην λειτουργείτε το PUQpress με υγρασία ή σε παρόμοιες υγρές συνθήκες.
- Βεβαιωθείτε ότι το κλείστρο (κλείστρο με λαβή) δεν κουνιέται μετά την τοποθέτηση.
- Μην χρησιμοποιείτε υγρό/βρεγμένο πανί για να καθαρίσετε τη βάση του πιεστή. Ο αλεσμένος καφές θα κολλήσει στη βάση του πιεστή.
- Ποτέ μην τοποθετείτε το PUQpress σε σημείο όπου μπορεί να εκτοξεύεται νερό.
- Ποτέ μην καθαρίζετε το PUQpress με πίδακα νερού ή καθαριστικό ατμού.

1.2 Ικανότητες προσωπικού

Ο χρήστης του PUQpress δεν χρειάζεται να έχει ιδιαίτερες ικανότητες. Βεβαιωθείτε ότι έχετε διαβάσει και κατανοήσει αυτές τις οδηγίες πριν εγκαταστήσετε ή χρησιμοποιήσετε το PUQpress. Κρατήστε αυτό το έγγραφο για μελλοντική αναφορά.

1.3 Επεξήγηση των συμβόλων στο προϊόν και τη συσκευασία.

	<p>Ο ηλεκτρονικός εξοπλισμός που διατίθεται στην αγορά της ΕΕ πρέπει να φέρει τη σήμανση ΕΚ. Η σήμανση ΕΚ δείχνει ότι το προϊόν έχει αξιολογηθεί προτού κυκλοφορήσει στην αγορά και ότι πληροί τις προϋποθέσεις της ΕΕ για την ασφάλεια, την υγεία και την προστασία του περιβάλλοντος. Η σήμανση ΕΚ είναι επίσης μερικές φορές μια ένδειξη ότι τηρούνται οι προϋποθέσεις έγκρισης τύπου για ηλεκτρονικά εξαρτήματα, για παράδειγμα, που απαιτούν έγκριση τύπου και επίσης την σήμανση ΕΚ για ηλεκτρομαγνητική συμβατότητα (EMC) ή για εξοπλισμό χαμηλής τάσης.</p>
	<p>Επισήμανση ότι το PUQpress είναι ένα προϊόν της ηλεκτρονικής κατηγορίας I που περιλαμβάνει επιπλέον προφυλάξεις ασφαλείας έτσι ώστε να παρέχονται μέσα για τη σύνδεση επαγωγικών μερών (τα οποία δεν είναι ηλεκτροφόρα) στον αγωγό (γείωση) προστασίας στη μόνιμη καλωδίωση, για να μην περάσει ρεύμα από αυτά σε περίπτωση σφάλματος στη βασική μόνωση.</p>
	<p>Επισήμανση ότι το PUQpress είναι εύθραυστο.</p>
	<p>Επισήμανση ότι το PUQpress πρέπει να διατηρείται στεγνό.</p>

	Επισήμανση ότι πρέπει να χειρίζεστε με προσοχή το PUQpress.
	Επισήμανση ότι πρέπει να χειρίζεστε με αυτό τον τρόπο τη συσκευασία του PUQpress.
	Διαβάστε το εγχειρίδιο πριν τη χρήση.
	Επισήμανση που εξηγεί ότι το PUQpress διαθέτει την πιστοποίηση NSF.
	Επισήμανση που εξηγεί ότι το PUQpress διαθέτει την πιστοποίηση EAC.
	Επισήμανση που εξηγεί ότι το PUQpress διαθέτει την πιστοποίηση NOM.
	Επισήμανση που εξηγεί ότι το PUQpress διαθέτει την πιστοποίηση cETLus Intertek.
	Επισήμανση που εξηγεί ότι το PUQpress διαθέτει την πιστοποίηση ETL Intertek.
	Επισήμανση που εξηγεί ότι το PUQpress διαθέτει την πιστοποίηση PSE.
	Επισήμανση που εξηγεί ότι το PUQpress διαθέτει την πιστοποίηση KC.
	Επισήμανση που εξηγεί ότι το PUQpress πρέπει να συλλέγεται χωριστά στα απορρίμματα. Μην απορρίπτετε σε κάδο απορριμμάτων.
	Επισήμανση που εξηγεί ότι η συσκευασία μπορεί να ανακυκλωθεί.

2 ΕΙΣΑΓΩΓΗ

2.1 Σύμβολα που χρησιμοποιούνται σε αυτό το εγχειρίδιο

⚠ ΠΡΟΕΙΔΟΠΟΙΗΣΗ

Η ΠΡΟΕΙΔΟΠΟΙΗΣΗ υποδεικνύει μια επικίνδυνη κατάσταση, η οποία, αν δεν αποφευχθεί, μπορεί να προκαλέσει θάνατο ή σοβαρό τραυματισμό.

⚠ ΠΡΟΣΟΧΗ

Η ΠΡΟΣΟΧΗ υποδεικνύει μια επικίνδυνη κατάσταση, η οποία, αν δεν αποφευχθεί, μπορεί να προκαλέσει ήπιο ή μέτριο τραυματισμό. Η ΠΡΟΣΟΧΗ χρησιμοποιείται, επίσης, για να επισημάνει πρακτικές που δεν σχετίζονται με φυσικό τραυματισμό.

ΣΗΜΕΙΩΣΗ

Η ΣΗΜΕΙΩΣΗ υποδεικνύει χρήσιμες πληροφορίες.

2.2 Εγγύηση

- Η περίοδος εγγύησης είναι 2 έτη από την ημερομηνία αγοράς. Δείτε το κεφάλαιο 'Προδιαγραφές' για τον αριθμό των κύκλων συμπίεσης που καλύπτονται από την εγγύηση.
- Η εγγύηση καλύπτει όλες τις ζημιές που συνδέονται με τα παρακάτω υλικά ή τις ελαττωματικές εργασίες. Το αντίστοιχο PUQpress θα επιδιορθωθεί ή θα αντικατασταθεί χωρίς χρέωση, εκτός από τα έξοδα μεταφοράς ή φορτωτικής. Η σωστή μεταφορά είναι στην ευθύνη του

πελάτη, για αυτό προσπαθήστε να εμποδίσετε τις ζημιές κατά την επιστροφή ενός προϊόντος συσκευάζοντας σωστά το PUQpress. Χρησιμοποιήστε την αρχική συσκευασία για την επιστροφή του PUQpress.

- Η εγγύηση αυτή δεν καλύπτει βλάβες που προκύπτουν από:
 - μη κατάλληλη χρήση,
 - μη κατάλληλη συντήρηση,
 - έλλειψη σέρβις,
 - χρήση για διαφορετικό σκοπό από αυτόν που προορίζεται,
 - λάθος εγκατάσταση,
 - σπάσιμο,
 - φυσική φθορά ή για λόγους εκτός της ζώνης επιρροής μας.
- Η εγγύηση ισχύει μόνο όταν χρησιμοποιούνται τα γνήσια ανταλλακτικά κομμάτια και αξεσουάρ.
- Ο κατασκευαστής δεν φέρει καμία ευθύνη για επακόλουθες ή δευτερεύουσες βλάβες.
- Η εγγύηση δεν καλύπτει έξοδα που προκύπτουν από επιδιορθώσεις που διεξάγονται από μη πιστοποιημένο προσωπικό.

3.3 Αποποίηση ευθύνης

Copyright © 2020 Barista Technology B.V. Me

επιφύλαξη κάθε νόμιμου δικαιώματος. Κανένα μέρος αυτής της δημοσίευσης δεν μπορεί να αναπαραχθεί ή διαδοθεί με οποιοδήποτε τρόπο ή μέσω χωρίς την προηγούμενη έγκριση της Barista Technology B.V. Οι πληροφορίες στο παρόν κείμενο είναι ιδιοκτησία της Barista Technology B.V.

3 ΠΕΡΙΓΡΑΦΗ ΠΡΟΪΟΝΤΟΣ

3.1 Προοριζόμενη χρήση

Το PUQpress προορίζεται ως ένας πλήρως αυτοματοποιημένος πιεστής καφέ.

Ο αλεσμένος καφές μπορεί να συμπιεστεί με μια ένταση που ρυθμίζεται.

Αυτές οι συσκευές προορίζονται να χρησιμοποιηθούν για εμπορικές εφαρμογές, για παράδειγμα σε κουζίνες εστιατορίων, κυλικείων, νοσοκομείων και σε εμπορικές επιχειρήσεις όπως αρτοποιεία, κρεοπωλεία κ.λπ., αλλά όχι για συνεχή μαζική παραγωγή τροφίμων.

Το PUQpress προορίζεται αποκλειστικά για εσωτερικό χώρο.

Οποιαδήποτε τροποποίηση του PUQpress μπορεί να έχει επιπτώσεις στην ασφάλεια, την εγγύηση και τη σωστή λειτουργία.

3.2 Προδιαγραφές

Μοντέλο	Mini	Q1	Q2
Τάση ρεύματος	100 – 240 VAC		
Συχνότητα	50 – 60 Hz		
Ισχύς	76 W		

Διαστάσεις	136 x 186 x 273 mm 5,4 x 7,3 x 10,7 ίντσες	141 x 195 x 286 mm 5,6 x 7,7 x 11,3 ίντσες	141 x 194 x 291 mm 5,6 x 7,6 x 11,5 ίντσες
Βάρος	3,4 kg 7,5 lbs	3,5 kg 7,7 lbs	3,7 kg 8,2 lbs
Πίεση συμπίεσης	10 – 30 kg 22 – 66 lbs	10 – 30 kg 22 – 66 lbs	5 – 30 kg 11 – 66 lbs
Θερμοκρασία λειτουργίας	0 °C – 70 °C 32 °F – 158 °F		
Θερμοκρασία αποθήκευσης	-40 °C – 85 °C -40 °F – 185 °F		
Μέγιστη κλίση	0,5°		
Κύκλος συμπίεσης	1,5 δευτερόλεπτα		
Σχήμα πιεστή	Επίπεδο κάτω μέρος		
Εγγύηση	2 έτη		
Κύκλοι συμπίεσης εντός της εγγύησης	75.000 κύκλοι	200.000 κύκλοι	Απεριόριστοι κύκλοι
Σειριακός αριθμός	Δείτε την ετικέτα στην κάτω πλευρά του PUQpress		
Έτος κατασκευής	Δείτε την ετικέτα στην κάτω πλευρά του PUQpress		
Διάμετρος πιεστή	Δείτε την ετικέτα στην κάτω πλευρά του PUQpress		

3.3 Κύρια μέρη

Δείτε **1** για την περιληψη των κύριων μερών του **Mini**.

Δείτε **2** για την περιληψη των κύριων μερών του **Q1**.

Δείτε **3** για την περιληψη των κύριων μερών του **Q2**.

Δείτε **4** για την περιληψη των κύριων μερών του **Mini/Q1/Q2**.

1. Βίδα της βάσης πιεστή
2. Πάνω άγκιστρο
3. Βάση πιεστή
4. Ανέπαφος αισθητήρας
5. Κάτω άγκιστρο
6. Βίδες του κάτω άγκιστρου
7. Καλάθι αλεσμένου καφέ
8. Οθόνη

9. Κομπι πάνω
10. Κομπι κάτω
11. Κομπι ρύθμισης
12. Διακόπτης ενεργοποίησης/απενεργοποίησης
13. Θύρα καλωδίου ρεύματος
14. Ροδέλα ρύθμισης
15. Καλώδιο ρεύματος
16. Κλειδί σε σχήμα T (10 mm)
17. Άλεν (4 mm)

4 ΕΓΚΑΤΑΣΤΑΣΗ

Έχετε λάβει το PUQpress έτοιμο για λειτουργία. Τώρα πρέπει μόνο να ρυθμίσετε το κλείστρο και να ενεργοποιήσετε το PUQpress. Δείτε το κεφάλαιο 'Οδηγίες ασφάλειας' για περισσότερες πληροφορίες.

4.1 Προετοιμασία

4.1.1 Έλεγχος των περιεχομένων

Ελέγξτε ότι περιλαμβάνονται όλα τα εξαρτήματα και δεν υπάρχει ορατή βλάβη. Αν κάποια μέρη λείπουν ή έχουν βλάβη, επικοινωνήστε με τον αντιπρόσωπο σας ή το πιστοποιημένο κέντρο εξυπηρέτησης πελατών.

4.1.2 Εργαλεία και υλικά

Απαιτούμενα εργαλεία και υλικά

- Κλείστρο (κλείστρο με λαβή)

Παρεχόμενα εργαλεία και υλικά

- Κλειδί σε σχήμα T

4.2 Προσαρμογή του άγκιστρου για το φίλτρο

Το PUQpress έχει σχεδιαστεί έτσι ώστε όλα τα διαφορετικά κλείστρα από διάφορες μηχανές του εσπρέσο να ταιριάζουν στο άγκιστρο για επίπεδη και οριζόντια συμπίεση.

ΠΡΟΣΟΧΗ

Πάντα να προσαρμόζετε το κάτω άγκιστρο πριν από τη χρήση. Αν δεν το πραγματοποιήσετε μπορεί να εκτεθούν επικίνδυνα κινητά μέρη.

ΣΗΜΕΙΩΣΗ

Πάντα να προσαρμόζετε το κάτω άγκιστρο πριν από τη χρήση. Αν δεν το κάνετε μπορεί η συμπίεση να μην είναι επίπεδη και οριζόντια.

1. Χαλαρώστε ελαφρά τις βίδες του κάτω άγκιστρου. Χρησιμοποιείστε το παρεχόμενο κλειδί σε σχήμα T. **5**
2. **Mini/Q1:** Τραβήξτε το κάτω άγκιστρο. **5**
Q2: Περιστρέψτε τη ροδέλα ρύθμισης αριστερόστροφα για να μετακινήσετε προς τα κάτω το πιο χαμηλό άγκιστρο. **5**
3. Εισάγετε το κλείστρο ανάμεσα στο πάνω και το κάτω άγκιστρο. **6**
4. **Mini/Q1:** Μετακινήστε προς τα πάνω το κάτω άγκιστρο. **6**
Q2: Περιστρέψτε τη ροδέλα ρύθμισης δεξιόστροφα για να μετακινήσετε προς τα πάνω το κάτω άγκιστρο. **6**
5. Χαλαρώστε ελαφρά τις βίδες του κάτω άγκιστρου. Χρησιμοποιείστε το παρεχόμενο κλειδί σε σχήμα T.

ΣΗΜΕΙΩΣΗ

Βεβαιωθείτε ότι δεν έχετε σφίξει καλά τις βίδες.

6. Απομακρύνετε το κλείστρο. **7**
7. Σφίξτε τις βίδες του κάτω άγκιστρου με το κλειδί σε σχήμα T. **7**

8. Εισάγετε το κλείστρο ανάμεσα στο πάνω και το κάτω άγκιστρο και ελέγξτε αν μπορείτε να σύρετε εύκολα προς τα μέσα το κλείστρο.
9. Αν είναι πολύ εύκολο να σύρετε προς τα μέσα το κλείστρο, επαναλάβετε από το βήμα 2..

⚠ ΠΡΟΣΟΧΗ

Βεβαιωθείτε ότι το κλείστρο δεν κουνιέται μετά την τοποθέτηση. **8**

4.3 Ενεργοποίηση του PUQpress

⚠ ΠΡΟΕΙΔΟΠΟΙΗΣΗ

Ποτέ μην χρησιμοποιείτε το PUQpress αν υπάρχει βλάβη στο PUQpress, το καλώδιο ή την πρίζα. Οποιαδήποτε επιδιόρθωση πρέπει να πραγματοποιείται από πιστοποιημένο προσωπικό σέρβις. Για αυτό το λόγο, παρακαλούμε επικοινωνήστε με το τμήμα σέρβις της εξυπηρέτησης πελατών ή τον αντιπρόσωπό σας. Αν το PUQpress, το καλώδιο ή πρίζα έχουν βλάβη και χρησιμοποιούνται μπορεί να προκληθεί ηλεκτροπληξία ή τραυματισμός.

1. Συνδέστε το καλώδιο ρεύματος στο PUQpress.
2. Συνδέστε την άλλη άκρη του καλωδίου ρεύματος σε σούκο και/ή (τοίχο) πρίζα.
3. Ενεργοποιείτε το PUQpress ρυθμίζοντας τον **διακόπτη on/off** στο I.

5 ΛΕΙΤΟΥΡΓΙΑ

Το PUQpress είναι τώρα έτοιμο να λειτουργήσει. Τώρα πρέπει μόνο να χρησιμοποιήσετε το PUQpress και να προσαρμόσετε τις ρυθμίσεις για να δημιουργήσετε έναν τέλειο καφέ! Δείτε το κεφάλαιο 'Οδηγίες ασφάλειας' για περισσότερες πληροφορίες.

5.1 Προετοιμασία

5.1.1 Εργαλεία και υλικά

Απαιτούμενα εργαλεία και υλικά

- Κλείστρο (κλείστρο με λαβή) με αλεσμένο καφέ

5.2 Το PUQpress

1. Ευθυγραμμίστε τον αλεσμένο καφέ στο κλείστρο.
2. Εισάγετε το κλείστρο ανάμεσα στο πάνω και το κάτω άγκιστρο.
3. Το PUQpress αρχίζει αυτόματα τη συμπίεση του καφέ. Ο ανέπαφος αισθητήρας ανιχνεύει το μεταλλικό κλείστρο.
4. Περιμένετε μέχρι το PUQpress να συμπίεσει τον καφέ.
5. Απομακρύνετε το κλείστρο μετά από έναν πλήρη κύκλο για περίπου 1,5 δευτερόλεπτο.

5.3 Ρύθμιση της έντασης συμπίεσης

Ρυθμίστε την ένταση συμπίεσης με την οθόνη και τα κουμπιά.

1. Πατήστε το **κουμπί πάνω** για να αυξήσετε την ένταση.
2. Πατήστε το **κουμπί κάτω** για να μειώσετε την ένταση.

ΣΗΜΕΙΩΣΗ

Η ένταση αναγράφεται σε κιλά (kg) ή λίβρες (lbs).

5.4 Επιλέξτε τη λειτουργία συμπίεσης

1. Πατήστε παρατεταμένα το **κουμπί ρύθμισης** για 5 δευτερόλεπτα.
2. Χρησιμοποιείστε το **κουμπί πάνω** και **κάτω** για να προσαρμόσετε τη ρύθμιση.
3. Επιλέξτε ανάμεσα στις παρακάτω ρυθμίσεις:

Mini/Q1		
Κωδικός	Ρύθμιση	Επεξήγηση
P0	ΤΑΧΥΤΗΤΑ	Κανονική ταχύτητα συμπίεσης 1,5 δευτερόλεπτα
P1	ΑΚΡΙΒΕΙΑ	Αργή ανάκληση της βάσης πιεστή
P2	ΜΟΝΗ	Μονή συμπίεση

Q2		
Κωδικός	Ρύθμιση	Επεξήγηση
P0	ΤΑΧΥΤΗΤΑ	Κανονική ταχύτητα συμπίεσης 1,5 δευτερόλεπτα
P1	ΑΚΡΙΒΕΙΑ	Αργή ανάκληση της βάσης πιεστή
P2	ΗΠΙΑ	Ήπια ανάκληση της βάσης πιεστή, χαμηλή ένταση συμπίεσης (5 – 15 kg)

P3	ΠΟΛΛΑΠΛΗ	Τριπλή συμπίεση
P4	ΜΟΝΗ	Μονή συμπίεση

4. Πατήστε το **κουμπί ρύθμιση** για να επιβεβαιώσετε τη ρύθμιση.

5.5 Έλεγχος μέτρησης του κύκλου συμπίεσης

1. Όταν δεν χρησιμοποιείτε το PUQpress, πατήστε παρατεταμένα το **κουμπί πάνω** και **κάτω** για 3 δευτερόλεπτα.
2. Η οθόνη αναβοσβήνει με έναν αριθμό για 5 δευτερόλεπτα. Πολλαπλασιάστε αυτόν τον αριθμό με το 5.000 για την καταμέτρηση του κύκλου συμπίεσης.

5.6 Έλεγχος της καταμέτρησης του κύκλου καθαριότητας

1. Πατήστε το **κουμπί ρύθμισης**.
2. Πατήστε παρατεταμένα το **κουμπί πάνω** και **κάτω** για 3 δευτερόλεπτα όταν το PUQpress βρίσκεται σε κατάσταση καθαριότητας.
3. Η οθόνη αναβοσβήνει με έναν αριθμό για 5 δευτερόλεπτα. Πολλαπλασιάστε αυτό τον αριθμό με το 20 για την καταμέτρηση του κύκλου καθαρισμού.

5.7 Απενεργοποίηση του PUQpress

1. Απενεργοποιείστε το PUQpress ρυθμίζοντας τον **διακόπτη on/off** στο 0.
2. Αποσυνδέστε το καλώδιο ρεύματος από το σούκο και/ή (επιτοίχια) πρίζα.

3. Αποσυνδέστε το καλώδιο ρεύματος από το PUQpress.

6 ΣΥΝΤΗΡΗΣΗ

Το PUQpress είναι έτοιμο για χρήση. Πρέπει μόνο να συντηρήσετε το PUQpress για να συνεχίσει τη δημιουργία του τέλειου καφέ! Δείτε το κεφάλαιο 'Οδηγίες ασφάλειας' για περισσότερες πληροφορίες.

6.1 Προετοιμασία

6.1.1 Εργαλεία και υλικά

Απαιτούμενα εργαλεία και υλικά

- Άλεν

Παρεχόμενα εργαλεία και υλικά

- Βούρτσα
- Υγρό πανί
- Στεγνό πανί

6.2 Καθαριότητα

Καθαρίστε το περιβλήμα του PUQpress με ένα υγρό πανί.

Δείτε τον πίνακα για μια περίληψη των διαστημάτων καθαριότητας.

ΣΗΜΕΙΩΣΗ

Καθαρίστε τα εξαρτήματα του PUQpress σύμφωνα με τα διαστήματα καθαριότητας. Διαφορετικά, μπορεί να προκληθεί βλάβη στα εξαρτήματα του PUQpress.

Εξάρτημα	Τρόπος καθαριότητας	Διάστημα καθαριότητας
Βάση πιεστή (κάτω πλευρά)	Στεγνό πανί	Καθημερινά
Βάση πιεστή (ολόκληρη)	Στεγνό πανί	Εβδομαδιαία
Πάνω κοιλότητα άγκιστρου (όταν απομακρύνεται η βάση πιεστή)	Στεγνό πανί	Εβδομαδιαία
Ανέπαφος αισθητήρας	Βούρτσα	Καθημερινά

6.2.1 Καθαριότητα της βάσης πιεστή

Καθαρίστε τακτικά τη βάση πιεστή:

1. Πατήστε το **κουμπί ρύθμισης**. Η βάση πιεστή μετακινείται προς τα κάτω στη θέση καθαριότητας.
2. Απομακρύνετε το καπάκι από το PUQpress.
3. Ξεβιδώστε τη βίδα της βάσης πιεστή γυρίζοντας το κλειδί άλεν αριστερόστροφα. **9**
4. Απομακρύνετε τη βίδα.
5. Ξεβιδώστε τη βίδα της βάσης πιεστή γυρίζοντας την αριστερόστροφα. **10**
6. Καθαρίστε τη βάση πιεστή με μια βούρτσα ή ένα στεγνό πανί.

ΠΡΟΣΟΧΗ

Μην χρησιμοποιείτε υγρό/βρεγμένο πανί για να καθαρίσετε τη βάση του πιεστή. Ο αλεσμένος καφές θα κολλήσει στη βάση του πιεστή.

7. Βιδώστε ξανά τη βίδα της βάσης πιεστή γυρίζοντας την δεξιόστροφα. **11**
8. Τοποθετήστε το παξιμάδι.
9. Βιδώστε ξανά τη βίδα γυρίζοντας το κλειδί άλεν δεξιόστροφα. **12**
10. Τοποθετήστε το καπάκι του PUQpress.
11. Πατήστε ξανά το **κουμπί ρύθμισης**. Η βάση πιεστή μετακινείται προς τα πάνω στην αρχική θέση.

6.3 Αποθήκευση

Αποθηκεύστε το PUQpress σε εσωτερικό χώρο, χωρίς υγρασία και με ασφάλεια, μακριά από παιδιά.

6.4 Συντήρηση

6.4.1 Σέρβις

Οποιαδήποτε επιδιόρθωση πρέπει να πραγματοποιείται μόνο από πιστοποιημένο ειδικό προσωπικό. Για αυτό το λόγο, παρακαλούμε επικοινωνήστε με το τμήμα σέρβις της εξυπηρέτησης πελατών ή τον αντιπρόσωπό σας. Δείτε τις οδηγίες ασφάλειας στο κεφάλαιο 'Οδηγίες ασφάλειας'. Συνιστάται η συντήρηση και οι επιδιορθώσεις να πραγματοποιούνται από ένα κέντρο εξυπηρέτησης πελατών ή από τον αντιπρόσωπό σας.

Αν έχετε μια καινούργια μηχανή εσπρέσο με

διαφορετική διάμετρο του πιεστή, επικοινωνήστε με τον τοπικό αντιπρόσωπό σας. Μπορούν να σας παρέχουν μια νέα βάση και το πάνω άγκιστρο και να ανταλλάξουν αυτά τα εξαρτήματα.

Υπάρχουν διαθέσιμα δύο είδη για πάνω άγκιστρα. Το άγκιστρο που θα χρησιμοποιήσετε εξαρτάται από το εύρος της διαμέτρου της βάσης πιεστή:

- Πάνω άγκιστρο 1: 53 – 55 mm
- Πάνω άγκιστρο 2: 56 – 59 mm

Αν η διάμετρος του καλαθιού φίλτρου της νέας μηχανής έχει διαφορετικό εύρος από το κατάλληλο για το PUQpress, πρέπει να αλλάξετε το πάνω άγκιστρο αλλά και τη βάση πιεστή. Αν έχουν το ίδιο εύρος, τότε πρέπει να αλλάξετε μόνο τη βάση πιεστή.

6.4.2 Παραγγελία ανταλλακτικών

Μπορείτε να παραγγείλετε ανταλλακτικά από το κέντρο εξυπηρέτησης πελατών ή τον τοπικό αντιπρόσωπό σας.

Για να διασφαλίσετε την άμεση και σωστή επεξεργασία της παραγγελίας σας, είναι σημαντικές οι παρακάτω πληροφορίες:

- Σειριακός αριθμός
- Περιγραφή του εξαρτήματος που θα αντικαταστήσετε. Χρησιμοποιείστε το ίδιο όνομα με το εξάρτημα που αναφέρεται στο κεφάλαιο 'Κύρια μέρη'.

7 ΑΝΤΙΜΕΤΩΠΙΣΗ ΠΡΟΒΛΗΜΑΤΩΝ

Πρόβλημα	Αιτία(ες)	Λύση(εις)
Ο αλεσμένος καφές κολλάει στη βάση πιεστή.	Η βάση πιεστή έχει λίπος ή είναι βρώμικη.	Καθαρίστε τη βάση πιεστή.
	Η βάση πιεστή είναι υγρή.	Στεγνώστε τη βάση πιεστή.
Το PUQpress δεν εκκινείται, η οθόνη δεν λειτουργεί.	Το καλώδιο ρεύματος δεν είναι σωστά συνδεδεμένο στο PUQpress.	Συνδέστε το καλώδιο ρεύματος στο PUQpress.
	Το καλώδιο ρεύματος δεν είναι συνδεδεμένο στο σούκο και/ή (επιτοίχια) πρίζα.	Συνδέστε το καλώδιο ρεύματος στο σούκο και/ή (επιτοίχια) πρίζα
	Το καλώδιο ρεύματος δεν είναι σωστά συνδεδεμένο στο σούκο και/ή (επιτοίχια) πρίζα.	Αποσυνδέστε το καλώδιο ρεύματος και συνδέστε σωστά το καλώδιο ρεύματος σε σούκο και/ή (επιτοίχια) πρίζα.
Το σούκο και/ή (επιτοίχια) πρίζα δεν λειτουργούν.	Αποσυνδέστε το καλώδιο ρεύματος και προσπαθήστε σε διαφορετικό σούκο και/ή (επιτοίχια) πρίζα.	
Η συμπίεση δεν εκκινείται ενώ λειτουργεί η κατάσταση καθαριότητας.	Ο αισθητήρας δεν ανιχνεύει κάποιο κλείστρο γιατί το κλείστρο δεν έχει τοποθετηθεί πλήρως.	Προσαρμόστε ξανά το άγκιστρο του κλείστρου.
Ο συμπιεσμένος καφές δεν είναι επίπεδος μετά τη συμπίεση.	Ο αλεσμένος καφές δεν είναι ευθυγραμμισμένος πριν από τη χρήση του PUQpress.	Ευθυγραμμίστε τον αλεσμένο καφέ στο κλείστρο πριν από τη συμπίεση.
	Το κλείστρο δεν εφαρμόζει στενά/κουνιέται κατά τη συμπίεση.	Τοποθετήστε ξανά τον κάτω σφιγκτήρα.
Η συμπίεση δεν εκκινείται ενώ το PUQpress είναι ενεργοποιημένο και η οθόνη λειτουργεί.	Ο ανέπαφος αισθητήρας είναι ελαττωματικός.	Επικοινωνήστε με τον αντιπρόσωπο για την αντικατάσταση του ανέπαφου αισθητήρα.
Ακούγονται περίεργοι θόρυβοι από τη μονάδα δίσκου.	Η μονάδα δίσκου (ηλεκτρονικό μοτέρ και ταχύτητες) έχουν φθαρεί.	Επικοινωνήστε με τον αντιπρόσωπο για την αντικατάσταση της μονάδας δίσκου. Αναφέρετε τον αριθμό των κύκλων συμπίεσης που έχει πραγματοποιήσει η μονάδα δίσκου. Αυτό θα βοηθήσει τον αντιπρόσωπο να καταλάβει αν η αντικατάσταση της μονάδας δίσκου εμπίπτει στην εγγύηση ή αν η αντικατάσταση είναι συντήρηση.

Σε περίπτωση άλλων προβλημάτων ή συνεχόμενων σφαλμάτων, παρακαλούμε επικοινωνήστε με τον αντιπρόσωπό σας ή το πιστοποιημένο κέντρο εξυπηρέτησης πελατών.

8 ΑΠΟΡΡΙΨΗ



Το σύμβολο αυτό υποδεικνύει ότι το PUQpress δεν πρέπει να απορρίπτεται μαζί με τα οικιακά απόβλητα στην ΕΕ. Για να αποφύγετε την μόλυνση του περιβάλλοντος ή για να μην είναι επιβλαβές για την ανθρώπινη υγεία, είστε υπεύθυνοι για την ανακύκλωσή του ώστε να βοηθήσετε στην αειφόρο επαναχρησιμοποίηση των ακατέργαστων υλικών. Αν θέλετε να επιστρέψετε το χρησιμοποιημένο PUQpress, μπορείτε να χρησιμοποιήσετε τα συνήθη συστήματα επιστροφής και συλλογής ή να επικοινωνήσετε με το κατάστημα από όπου αγοράσατε το PUQpress. Αυτοί μπορούν να ανακυκλώσουν το PUQpress.

Απορρίψτε το PUQpress σύμφωνα με τους τοπικούς κανονισμούς ή επιστρέψτε το PUQpress στον αντιπρόσωπό σας. Χρησιμοποιήστε την αρχική συσκευασία για την επιστροφή του PUQpress.

СОДЕРЖАНИЕ

1 Техника безопасности	136
1.1 Правила техники безопасности	136
1.2 Требования к персоналу	137
1.3 Разъяснение обозначений на изделии и упаковке	137
2 Вступление	138
2.1 Используемые в руководстве обозначения	138
2.2 Гарантия	138
2.3 Ограничение ответственности	139
3 Описание продукта	139
3.1 Целевое назначение	139
3.2 Технические характеристики	140
3.3 Основные детали	140
4 Установка	141
4.1 Подготовка	141
4.2 Регулировка зажима держателя фильтра	141
4.3 Включение PUQpress	142
5 Использование	142
5.1 Подготовка	142
5.2 Использование PUQpress	142
5.3 Регулировка силы прессования	143
5.4 Выбор режима прессования	143
5.5 Проверка количества циклов прессования	143
5.6 Проверка количества циклов очистки	143
5.7 Выключение PUQpress	144
6 Техническое обслуживание	144
6.1 Подготовка	144
6.2 Очистка	144
6.3 Хранение	145
6.4 Техническое обслуживание	145

7 Поиск и устранение неисправностей	146
8 Утилизация	147

УВАЖАЕМЫЙ ЛЮБИТЕЛЬ КОФЕ!

Прежде всего мы хотели бы поздравить Вас с покупкой Вашего первого темпера для кофе PUQpress и поблагодарить Вас за доверие к нашей продукции.

PUQpress — это полностью автоматический темпер, разработанный людьми, питающими страсть к идеальному кофе и элегантной технологии.

Наши специалисты приложили все свои знания и отдали себя целиком разработке идеального инструмента для стандартизации давления прессования, являющегося критически важным параметром для получения идеальной чашки кофе.

Внимательно прочитайте это руководство, чтобы Вы и Ваши клиенты могли в максимальной степени насладиться PUQpress. Сохраните руководство после прочтения. Если Вам что-то непонятно, свяжитесь с Вашим официальным дилером или непосредственно с нами. Желаем Вам приятного и отличного времяпрепровождения с новым темпером PUQpress!

С наилучшими пожеланиями из Амстердама,
Barista Technology B.V.

1 ТЕХНИКА БЕЗОПАСНОСТИ

1.1 Правила техники безопасности

⚠ ПРЕДУПРЕЖДЕНИЕ

- Прочитайте и изучите содержащиеся в этом документе инструкции перед установкой или использованием PUQpress. Сохраните этот документ для использования в будущем.
- PUQpress следует использовать согласно описанным в настоящем документе инструкциям.
- Данным прибором могут пользоваться дети в возрасте от 8 лет и старше, а также лица с ограниченными физическими, сенсорными или умственными способностями или с недостатком опыта и знаний, если они находятся под наблюдением или инструктированы относительно безопасного использования прибора и понимают опасности вовлеченный.
- Категорически запрещается разрешать детям играть с PUQpress. Иначе это может привести к повреждению PUQpress.
- Дети не должны чистить или выполнять обслуживание без присмотра.
- Категорически запрещается погружать кабели, вилки или темпер PUQpress в воду или другие жидкости во избежание удара электрическим током или травмирования.
- Всегда выключайте PUQpress перед выполнением обслуживания или очистки PUQpress во избежание удара электрическим током или травмирования.
- Всегда вынимайте вилку из розетки перед выполнением обслуживания или очистки PUQpress во избежание удара электрическим током или травмирования.
- Всегда отсоединяйте PUQpress от источника питания и другого оборудования в случае возникновения проблем во избежание удара электрическим током или травмирования.
- Категорически запрещается использовать PUQpress с повреждённым кабелем или вилкой. Любые ремонтные работы должны выполняться только уполномоченным сервисным персоналом. Для этого свяжитесь с ремонтным центром службы поддержки клиентов или вашим дилером. Использование PUQpress с повреждённым кабелем или вилкой может привести к удару электрическим током или травмированию.

⚠ ВНИМАНИЕ

- Всегда регулируйте нижний зажим перед использованием. В противном случае существует опасность травмирования движущимися деталями.
- Категорически запрещается вставлять руки (или другие конечности) между основанием PUQpress и нижним зажимом. Опасность защемления.
- Категорически запрещается вносить какие-либо модификации или изменения в PUQpress. Производитель не несёт никакой ответственности за повреждения, возникшие в результате несоблюдения этих инструкций.
- Не роняйте PUQpress и берегите его от ударов. Иначе это может привести к повреждению PUQpress.
- Не вынимайте вилку PUQpress из розетки, берясь за кабель. При извлечении кабеля питания из розетки всегда держитесь за вилку.
- Всегда ставьте PUQpress на ровную, невибрирующую поверхность.
- Категорически запрещается использовать PUQpress во влажных условиях.
- Убедитесь в том, что держатель фильтра (рукоятка) не покачивается после регулировки.
- Не используйте влажную тряпку для очистки основания темпера. Молотый кофе будет прилипать к основанию темпера.

- Категорически запрещается устанавливать PUQpress рядом с водяными струями.
- Никогда не очищайте PUQpress струей воды или пароочистителем.

1.2 Требования к персоналу

К пользователю PUQpress не предъявляются никакие особые требования. Прочитайте и изучите содержащиеся в этом документе инструкции перед установкой или использованием PUQpress. Сохраните этот документ для использования в будущем.

1.3 Разъяснение обозначений на изделии и упаковке



Всё электронное оборудование, продаваемое на рынке в ЕС, должно иметь маркировку CE. Маркировка CE означает, что изделие было изучено перед поставкой на рынок и соответствует требованиям ЕС по безопасности, охране здоровья и окружающей среды. Иногда маркировка CE является подтверждением соответствия требованиям сертификации типа. Например, электронные компоненты, которые должны пройти сертификацию, маркировка CE для обозначения электромагнитной совместимости (ЭМС) или низковольтное оборудование.

	Указание, что PUQpress является электрическим изделием класса I со средствами подсоединения электропроводящих частей (которые не являются элементами под напряжением) к защитному (заземляющему) проводнику в фиксированной разводке таким образом, что эти части не могут проводить ток в случае отказа основной изоляции.
	Указание, что PUQpress является хрупким изделием.
	Указание, что PUQpress должен храниться в сухости.
	Указание, что следует соблюдать осторожность при обращении с PUQpress.
	Указание, что упаковка PUQpress должна располагаться этой стороной вверх.
	Прочитайте руководство перед использованием.
	PUQpress имеет сертификацию NSF.
	PUQpress имеет сертификацию EAC.
	PUQpress имеет сертификацию NOM.
	PUQpress имеет сертификацию cETLus Intertek.
	PUQpress имеет сертификацию ETL Intertek.
	PUQpress имеет сертификацию PSE.

	PUQpress имеет сертификацию KC.
	Темпер PUQpress должен утилизироваться в разобранном виде. Не выбрасывайте в мусор.
	Упаковка может быть переработана.

2 ВСТУПЛЕНИЕ

2.1 Используемые в руководстве обозначения

⚠ ПРЕДУПРЕЖДЕНИЕ

ПРЕДУПРЕЖДЕНИЕ указывает на опасную ситуацию, которая, если её не устранить, может привести к смерти или серьёзной травме.

⚠ ВНИМАНИЕ

ВНИМАНИЕ указывает на опасную ситуацию, которая, если её не устранить, может привести к незначительной травме или травме средней тяжести. ВНИМАНИЕ также используется в ситуациях, не связанных с телесным повреждением.

ПРИМЕЧАНИЕ

ПРИМЕЧАНИЕ указывает на полезную информацию.

2.2 Гарантия

- Гарантийный срок составляет 2 года с даты приобретения. Количество

циклов прессования, покрываемое гарантией, см. в главе «Технические характеристики».

- Гарантия распространяется на все повреждения, связанные с некачественными материалами или низким качеством изготовления. В этом случае ремонт или замена темпера PUQpress осуществляется бесплатно, за исключением расходов на транспортировку или пересылку. Клиент несёт ответственность за надлежащую пересылку, постарайтесь избежать повреждения темпера PUQpress во время возврата, упаковав его соответствующим образом. Используйте оригинальную упаковку для возврата PUQpress.
- Эта гарантия не распространяется на повреждения, возникшие в результате:
 - неправильного использования;
 - неправильного обслуживания;
 - недостаточного обслуживания;
 - использования не по назначению;
 - неправильной установки;
 - поломки;
 - естественного износа или по причинам, на которые мы не можем повлиять.
- Для сохранения гарантии используйте только оригинальные запчасти и принадлежности.
- Производитель не несёт никакой ответственности за последующие или

вторичные повреждения.

- Эта гарантия не распространяется на расходы, понесённые в связи с ремонтом неуполномоченным персоналом.

2.3 Ограничение ответственности

Авторские права © 2020 Barista Technology B.V. Все права защищены. Запрещается воспроизводить или передавать какую-либо часть данного документа в любой форме или любыми способами без предварительного письменного разрешения Barista Technology B.V. Информация, содержащаяся в данном документе, является собственностью Barista Technology B.V.

3 ОПИСАНИЕ ПРОДУКТА

3.1 Целевое назначение

PUQpress является полностью автоматическим темпером для кофе. Молотый кофе может прессоваться с регулируемой силой. Эти устройства предназначены для использования в коммерческих целях, например, на кухнях ресторанов, столовых, больницах и на коммерческих предприятиях, таких как пекарни, мясные лавки и т. Д., Но не для непрерывного массового производства продуктов питания.

PUQpress предназначен только для использования в помещении.
Любая модификация PUQpress может

повлиять на его безопасность, гарантию и надлежащее функционирование.

3.2 Технические характеристики

Модель	Mini	Q1	Q2
Напряжение	100 – 240 В переменного тока		
Частота	50 – 60 Гц		
Мощность	76Вт		
Размеры	136 x 186 x 273 мм 5,4 x 7,3 x 10,7 дюймов	141 x 195 x 286 мм 5,6 x 7,7 x 11,3 дюймов	141 x 194 x 291 мм 5,6 x 7,6 x 11,5 дюймов
Вес	3,4 кг 7,5 фунтов	3,5 кг 7,7 фунтов	3,7 кг 8,2 фунтов
Давление прессования	10 – 30 кг 22 – 66 фунтов	10 – 30 кг 22 – 66 фунтов	5 – 30 кг 11 – 66 фунтов
Рабочая температура	0 °C – 70 °C 32 °F – 158 °F		
Температура хранения	-40 °C – 85 °C -40 °F – 185 °F		
Максимальное отклонение	0,5°		
Цикл прессования	1,5 секунд		
Форма пресса	Плоское основание		
Гарантия	2 года		
Циклы прессования, покрываемые гарантией	75.000 циклов	200.000 циклов	Неограниченное количество циклов
Заводской номер	См. заводскую табличку на дне PUQpress		
Год производства	См. заводскую табличку на дне PUQpress		
Диаметр пресса	См. заводскую табличку на дне PUQpress		

3.3 Основные детали

Обзор основных деталей **Mini** см. **1**.
Обзор основных деталей **Q1** см. **2**.
Обзор основных деталей **Q2** см. **3**.
Обзор основных деталей **Mini/Q1/Q2** см. **4**.

1. Болт основания темпера

2. Верхний зажим
3. Основание темпера
4. Бесконтактный датчик
5. Нижний зажим
6. Болты нижнего зажима
7. Корзина для молотого кофе
8. Дисплей
9. Кнопка вверх

10. Кнопка вниз
11. Кнопка регулировки
12. Двухпозиционный выключатель
13. Порт кабеля питания
14. Регулировочное колесо
15. Кабель питания
16. Т-образный ключ (10 мм)
17. Шестигранный ключ (4 мм)

4 УСТАНОВКА

Вы получили PUQpress в рабочем состоянии. Теперь вам нужно всего лишь отрегулировать держатель фильтра и включить PUQpress. Более подробные сведения см. в разделе «Правила техники безопасности».

4.1 Подготовка

4.1.1 Проверка комплектации

Убедитесь в наличии всех деталей и отсутствии признаков повреждения деталей. Если какие-то детали отсутствуют или повреждены, свяжитесь в вашем дилером или официальным центром обслуживания клиентов.

4.1.2 Инструменты и материалы

Необходимые инструменты и материалы

- Держатель фильтра (рукоятка)

Предоставленные инструменты и материалы

- Т-образный ключ

4.2 Регулировка зажима держателя фильтра

Зажим темпера PUQpress спроектирован таким образом, что к нему подходят все держатели фильтров различных кофеварок эспрессо, обеспечивая равномерное прессование.

▲ ВНИМАНИЕ

Всегда регулируйте нижний зажим перед использованием. В противном случае существует опасность травмирования движущимися деталями.

ПРИМЕЧАНИЕ

Отрегулируйте нижний зажим перед использованием. В противном случае это может привести к неравномерному прессованию.

1. Слегка затяните болты нижнего зажима. Используйте предоставленный Т-образный ключ. **5**
2. **Mini/Q1:** прижмите нижний зажим. **5**
Q2: поверните регулировочное колесо против часовой стрелки, чтобы опустить нижний зажим. **5**
3. Вставьте держатель фильтра между верхним и нижним зажимом. **6**
4. **Mini/Q1:** приподнимите нижний зажим. **6**
Q2: поверните регулировочное колесо по часовой стрелке, чтобы поднять нижний зажим. **6**

5. Слегка затяните болты нижнего зажима. Используйте предоставленный Т-образный ключ.

ПРИМЕЧАНИЕ

Не затягивайте болты полностью.

6. Уберите держатель фильтра. **7**
7. Затяните болты нижнего зажима с помощью Т-образного ключа. **7**
8. Вставьте держатель фильтра между верхним и нижним зажимом, убедитесь, что держатель фильтра легко вдвигается.
9. Если держатель фильтра слишком легко вдвигается, повторите действия, начиная с шага 2..

⚠ ВНИМАНИЕ

Убедитесь в том, что держатель фильтра не покачивается после регулировки. **8**

4.3 Включение PUQpress

⚠ ПРЕДУПРЕЖДЕНИЕ

Категорически запрещается использовать PUQpress с повреждённым кабелем или вилкой. Любые ремонтные работы должны выполняться только уполномоченным сервисным персоналом. Для этого свяжитесь с ремонтным центром службы поддержки клиентов или вашим дилером. Использование PUQpress с повреждённым кабелем или вилкой может привести к удару электрическим током или травмированию.

1. Вставьте кабель питания в PUQpress.
2. Вставьте другой конец кабеля питания в штепсельную розетку и/или настенную розетку.
3. Выключите PUQpress, установив **двухпозиционный выключатель** в положение I.

5 ИСПОЛЬЗОВАНИЕ

Теперь ваш темпер PUQpress готов к работе. Вам нужно всего лишь отрегулировать настройки PUQpress для создания идеального кофе! Более подробные сведения см. в разделе «Правила техники безопасности».

5.1 Подготовка

5.1.1 Инструменты и материалы Необходимые инструменты и материалы

- Держатель фильтра (рукоятка) с молотым кофе

5.2 Использование PUQpress

1. Разровняйте молотый кофе в держателе фильтра.
2. Вставьте держатель фильтра между верхним и нижним зажимом.
3. PUQpress автоматически начнёт прессовать кофе. Бесконтактный датчик определит металлический держатель фильтра.
4. Подождите, пока PUQpress не закончит прессовать кофе.

- Уберите держатель фильтра после окончания цикла (примерно 1,5 секунды).

5.3 Регулировка силы прессования

Отрегулируйте силу прессования при помощи дисплея и кнопок.

- Нажмите **кнопку вверх**, чтобы увеличить силу.
- Нажмите **кнопку вниз**, чтобы уменьшить силу.

ПРИМЕЧАНИЕ

Сила отображается в килограммах (кг) или фунтах.

5.4 Выбор режима прессования

- Нажмите и удерживайте **кнопку регулировки** в течение 5 секунд.
- Используйте **кнопки вверх и вниз** для регулировки.
- Выполните следующие настройки:

Mini/Q1		
Код	Настройка	Пояснение
P0	БЫСТРО	Нормальная скорость прессования 1,5 секунду
P1	ТОЧНО	Плавное движение основания темпера
P2	ОДИНАРНОЕ	Одинарное прессование

Q2		
Код	Настройка	Пояснение
P0	БЫСТРО	Нормальная скорость прессования 1,5 секунду

P1	ТОЧНО	Плавное движение основания темпера
P2	МЯГКО	Медленное движение основания темпера, меньшая сила прессования (5 – 15 кг)
P3	СУПЕР	Тройное прессование
P4	ОДИНАРНОЕ	Одинарное прессование

- Нажмите **кнопку регулировки** для подтверждения настройки.

5.5 Проверка количества циклов прессования

- Когда PUQpress не используется, нажмите и удерживайте **кнопку вверх и кнопку вниз** в течение 3 секунд.
- В течение 5 секунд на дисплее будет высвечиваться число. Умножьте это число на 5.000, чтобы узнать количество циклов прессования.

5.6 Проверка количества циклов очистки

- Нажмите **кнопку регулировки**.
- Когда PUQpress находится в режиме очистки, нажмите и удерживайте **кнопку вверх и кнопку вниз** в течение 3 секунд.
- В течение 5 секунд на дисплее будет высвечиваться число. Умножьте это число на 20, чтобы узнать количество циклов очистки.

5.7 Выключение PUQpress

1. Выключите PUQpress, установив **двухпозиционный выключатель** в положение 0.
2. Вытащите вилку кабеля питания из штепсельной розетки и/или настенной розетки.
3. Вытащите кабель питания из PUQpress.

6 ТЕХНИЧЕСКОЕ ОБСЛУЖИВАНИЕ

Теперь ваш темпер PUQpress готов к использованию. Вам нужно всего лишь выполнять техническое обслуживание PUQpress, чтобы продолжать готовить идеальный кофе! Более подробные сведения см. в разделе «Правила техники безопасности».

6.1 Подготовка

6.1.1 Инструменты и материалы

Необходимые инструменты и материалы

- Шестигранный ключ

Предоставленные инструменты и материалы

- Щётка
- Влажная тряпка
- Сухая тряпка

6.2 Очистка

Выполняйте очистку корпуса PUQpress влажной тряпкой.

Периодичность очистки см. в таблице.

ПРИМЕЧАНИЕ

Выполняйте очистку частей PUQpress с указанной периодичностью. Иначе это может привести к повреждению частей PUQpress.

Часть	Способ очистки	Периодичность очистки
Основание (нижняя часть) темпера	Сухая тряпка	Ежедневно
Основание темпера (целиком)	Сухая тряпка	Еженедельно
Зона верхнего зажима (при снятом основании темпера)	Сухая тряпка	Еженедельно
Бесконтактный датчик	Щётка	Ежедневно

6.2.1 Очистка основания темпера

Регулярно выполняйте очистку основания темпера:

1. Нажмите **кнопку регулировки**.
Основание темпера опустится в положение для очистки.
2. Снимите крышку PUQpress.
3. Открутите болт в основании темпера, повернув шестигранный ключ против часовой стрелки. **9**

4. Вытащите болт.
5. Открутите основание темпера, повернув его против часовой стрелки.

10

6. Выполните очистку основания темпера при помощи щётки или влажной тряпки.

⚠ ВНИМАНИЕ

Не используйте влажную тряпку для очистки основания темпера. Молотый кофе будет прилипать к основанию темпера.

7. Установите основание темпера на место, повернув его по часовой стрелке. 11
8. Вставьте болт.
9. Закрутите болт, повернув шестигранный ключ по часовой стрелке. 12
10. Установите крышку на PUQpress.
11. Ещё раз нажмите **кнопку регулировки**. Основание темпера поднимется в первоначальное положение.

6.3 Хранение

Храните PUQpress в помещении, в сухом и безопасном месте, недоступном для детей.

6.4 Техническое обслуживание

6.4.1 Обслуживание

Любые ремонтные работы должны выполняться только уполномоченными специалистами. Для этого свяжитесь с ремонтным центром службы поддержки клиентов или вашим дилером. Инструкции по технике безопасности см. в главе «Правила техники безопасности». Техническое обслуживание и ремонт рекомендуется выполнять в центре обслуживания клиентов или у вашего дилера.

Если у вашей новой кофеварки эспрессо другой диаметр темпера, свяжитесь с вашим местным дилером. Он сможет предоставить вам новое основание темпера, верхний зажим и заменить эти части.

Имеется два типа верхних зажимов. Выбор зажима зависит от диаметра основания темпера.

- Верхний зажим 1: 53 – 55 мм
- Верхний зажим 2: 56 – 59 мм

Если диаметр сетки фильтра вашей новой кофеварки эспрессо отличается от диаметра PUQpress, то нужно заменить верхний зажим и основание темпера. Если он находится в том же диапазоне, то достаточно заменить только основание темпера.

6.4.2 Заказ запасных частей

Запасные части можно заказать в центре обслуживания клиентов или у вашего дилера.

Для быстрой и правильной обработки вашего заказа нужно предоставить

следующую информацию:

- Заводской номер
- Описание заменяемой части. Укажите название части, как в главе «Основные детали».

7 ПОИСК И УСТРАНЕНИЕ НЕИСПРАВНОСТЕЙ

Проблема	Причина	Решение
Молотый кофе прилипает к основанию темпера.	Основание темпера жирное или грязное.	Очистить основание темпера.
	Основание темпера влажное.	Высушить основание темпера.
PUQpress не запускается, дисплей не работает.	Кабель питания не вставлен в PUQpress.	Вставьте кабель питания в PUQpress.
	Кабель питания не вставлен в штепсельную розетку и/или настенную розетку.	Вставить кабель питания в штепсельную розетку и/или настенную розетку.
	Кабель питания неправильно вставлен в штепсельную розетку и/или настенную розетку.	Вытащить вилку кабеля питания и правильно вставить вилку кабеля питания в штепсельную розетку и/или настенную розетку.
	Штепсельная розетка и/или настенная розетка не работают.	Вытащить вилку кабеля питания из штепсельной розетки и/или настенной розетки.
Прессование не выполняется, при этом режим очистки функционирует надлежащим образом.	Датчик не определяет держатель фильтра, потому что держатель фильтра вставлен не полностью.	Отрегулировать зажим держателя фильтра
Прессованный кофе не ровный после прессования.	Молотый кофе не был выровнен перед использованием PUQpress.	Разровнять молотый кофе в держателе фильтра перед прессованием.
	Держатель фильтра вставляется неплотно/двигается во время прессования.	Отрегулировать нижний зажим.

Прессование не начинается, хотя PUQpress включён и дисплей работает.	Неисправен бесконтактный датчик.	Связаться с дилером для замены бесконтактного датчика.
Странные звуки в приводном блоке.	Приводной блок (электродвигатель и зубчатые передачи) изношен.	Связаться с дилером для замены приводного блока. Укажите количество циклов прессования, отработанных приводным блоком. Это позволит дилеру понять, покрывается ли замена приводного блока гарантией или является ли замена техническим обслуживанием.

В случае возникновения других неисправностей или постоянных отказов свяжитесь с вашим дилером или официальным центром обслуживания клиентов.

8 УТИЛИЗАЦИЯ

	<p>Этот символ обозначает, что PUQpress не следует выбрасывать вместе с другими бытовыми отходами на территории ЕС. Во избежание нанесения потенциального ущерба окружающей среде или человеческому здоровью вследствие неконтролируемого захоронения отходов пользователь несет ответственность за переработку продукта, что способствует экологически безопасному повторному использованию материальных ресурсов. Для возврата использованного PUQpress можно обратиться в пункты раздельного сбора отходов или связаться с дилером, у которого был приобретён PUQpress. Они могут переработать PUQpress, обеспечив безопасность окружающей среды.</p>
---	--

Утилизируйте PUQpress в соответствии с действующими местными нормами или верните PUQpress дилеру. Используйте оригинальную упаковку для возврата PUQpress.

目次

1 安全	149
1.1 安全上の注意	149
1.2 ユーザー要件	150
1.3 製品およびパッケージに記載 のマークの説明	150
2 はじめに	151
2.1 このマニュアルで使用され るマーク	151
2.2 保証	151
2.3 免責事項	152
3 製品詳細	152
3.1 目的の用途	152
3.2 仕様	152
3.3 主要部品	153
4 設置	153
4.1 準備	153
4.2 ポルタフィルタークランプの 調整	153
4.3 PUQpressの電源を入れる	154
5 運転	155
5.1 準備	155
5.2 PUQpressの使用	155
5.3 タンピング力の調整	155
5.4 タンピングモードの選択	155
5.5 タンピングサイクル数の確認	155
5.6 清掃サイクル数の確認	156
5.7 PUQpressの電源を切る	156
6 メンテナンス	156
6.1 準備	156
6.2 お手入れ	156
6.3 保管	157
6.4 メンテナンス	157
7 トラブルシューティング	158
8 廃棄	159

コーヒー愛好家の皆様

PUQpressをお買い求めいただき、また当社製品にご信頼をお寄せいただき、誠にありがとうございます。

PUQpressはフルオートタンパーで、完璧なコーヒーへの情熱と優れた技術を注いで開発されました。

当社のスペシャリストがあらゆる知識を費やし、一杯のコーヒーを完璧に仕上げるために不可欠な要素、タンピング圧を標準化する究極のツールの開発に尽力しました。

皆様がPUQpressを最大限にお楽しみいただけるよう、このマニュアルをよく読み、お読みになった後はお手元で保管してください。ご不明な点がありましたら、お気軽にお近くの販売店または当社まで直接お問い合わせください。

新しいPUQpressで完璧なコーヒーをお楽しみください！

アムステルダムより皆様へ
Barista Technology B.V.

1 安全

1.1 安全上の注意

⚠ 警告

- PUQpressは本書をよくお読みいただき、十分にご理解いただいた上で設置またはご使用ください。本書はいつでも参照できるように保管してください。
- PUQpressは必ず本書に記載の指示に従ってご使用ください。
- この器具は、8歳以上の子供や、身体的、感覚的、精神的能力が低下している人、または安全な方法で器具の使用に関する監督または指示を受け、危険を理解している場合は経験と知識が不足している人が使用できません。関与。
- お子様はPUQpressで遊ばないようご注意ください。これに従わない場合、PUQpressの損傷につながる恐れがあります。
- 清掃およびユーザーメンテナンスは、監視下でないお子様が行わないようにしてください。
- 電気ショックまたは負傷を防止するため、コード、プラグまたはPUQpress本体を水やその他の液体につけないようご注意ください。
- 電気ショックまたは負傷を防止するため、PUQpressのメンテナンスまたは清掃を実行する前に必ずPUQpressの電源をオフにしてください。

- 電気ショックまたは負傷を防止するため、PUQpressのメンテナンスまたは清掃を実行する前に必ずコンセントからプラグを抜いてください。
- 電気ショックまたは負傷を防止するため、トラブルが生じた場合は必ずPUQpressを電源およびその他の装置から切り離してください。
- PUQpress、コードまたはプラグが損傷している場合はPUQpressを使用しないでください。修理が必要な場合は必ず認定サービス業者に依頼してください。この場合はカスタマーサービス修理施設またはお近くの販売店にお問い合わせください。損傷したPUQpress、コードまたはプラグの使用は、電気ショックや負傷につながる恐れがあります。

⚠ 注意

- ご使用前に必ずロワークランプを調整してください。これを行わない場合、危険のある可動部品が露出する恐れがあります。
- PUQpressベースとロワークランプの間に決して手指(や足)を入れないでください。挟まれる危険があります。
- PUQpressを改造したり変更を加えたりしないでください。メーカーはこれらの指示に従わなかった結果生じた損害に対して一切責任を負わないものとします。
- PUQpressを落下させたり衝撃を与えないでください。これに従わない場合、PUQpressの破損につながります。

- PUQpressのコードを抜く際に、絶対にコードを引っ張らないでください。必ずプラグ部分を持って引っ張ってください。
- PUQpressは振動のない平面に設置してください。
- PUQpressは湿った、または濡れた場所では絶対に使用しないでください。
- 調整後ポルタフィルター（グループハンドル）にガタつきがないか確認してください。
- タンパーベースの清掃には湿った布や濡れた布を使用しないでください。コーヒー粉がタンパーベースに貼り付くもととなります。
- 流水が使用できる場所に絶対にPUQpressを設置しないでください。
- ジェット水やスチームクリーナーでPUQpressを洗浄しないでください。

1.2 ユーザー要件

このPUQpressのユーザーに必要な特別な要件はありません。PUQpressは本書をよくお読みいただき、十分にご理解いただいた上で設置またはご使用ください。本書はいつでも参照できるように保管してください。

1.3 製品およびパッケージに記載のマークの説明

	<p>EUで販売される電子機器にはCEマークの掲示が必要となります。CEマークは、その製品が市場に出る前に査定され、EU安全／健康および環境保護要件に準拠していることを示すものです。またCEマークは、型式承認要件への準拠の手段として認められる場合もあります。型式承認が必要となる電子部品、電磁適合性 (EMC) や低電圧装置のためのCEマークやなどが該当します。</p>
	<p>PUQpressが電気クラス I 製品であり、伝導性部品を固定配線して、基礎絶縁が故障した場合にこれらの部品に電流が流れないように保護（接地）導体に接続する手段が備わっていることを示しています。</p>
	<p>PUQpressが割れ物であることを示しています。</p>
	<p>PUQpressは乾燥した状態を維持しなければならないことを示しています。</p>
	<p>PUQpressは慎重に取り扱わなければならないことを示しています。</p>
	<p>PUQpressのパッケージはこの面を上にして取り扱わなければならないことを示しています。</p>
	<p>ご使用前にマニュアルをお読みください。</p>
	<p>PUQpressがNSF認証済であることを示しています。</p>

	PUQpressがEAC認証済であることを示しています。
	PUQpressがNOM認証済であることを示しています。
	PUQpressがcETLusインターテック認証済であることを示しています。
	PUQpressがETLインターテック認証済であることを示しています。
	PUQpressがPSE認定済であることを示しています。
	PUQpressがKC認証済であることを示しています。
	PUQpressを廃棄する際は分別回収する必要があることを示しています。ゴミ箱に入れないでください。
	梱包材が再利用可能であることを示しています。

2 はじめに

2.1 このマニュアルで使用されるマーク

警告

警告は、回避されない場合、重大な人身事故や死亡事故につながる可能性のある危険な状況を示します。

注意

注意は、回避されない場合、軽傷または中程度の負傷につながる可能性のある危険な状況を示します。注意は身体への

負傷に関連しない事柄を表すためにも使用されます。

注記

注記は有益な情報を示します。

2.2 保証

- 保証期間はお買い求めの日付より2年間です。保証に含まれるタンピングサイクル数については「仕様」の章を参照してください。
- 保証には内部素材または製造上の欠陥に起因しうるあらゆる損害を含みます。対象となるPUQpressは返送料および配送料を除き無料で修理または交換いたします。適切な返送はおお客様の責任となります。製品返送中の損害防止のため、PUQpressを適切に梱包いただくようお願いいたします。PUQpressの返送には発送時と同じ梱包材をご使用ください。
- この保証には以下に起因する損害は含まれません。
 - 不適切な使用
 - 不適切なメンテナンス
 - アフターサービスの不足
 - 意図された用途以外の目的での使用
 - 不適切な設置
 - 破損
 - 自然消耗または当社の影響範囲外の理由
- 保証を維持するため、交換部品および付属品は必ず純正品をご使用ください。

- メーカーは純正品以外を使用したために生じた損害または二次的損害については一切責任を負わないものとします。
- 認定業者以外が実行した修理に起因する費用は保証の対象外となります。

2.3 免責事項

Copyright © 2020 Barista Technology B.V. 転載禁止いかなる形式または手段においても、Barista Technology B.V.による事前の書面での許可なく、本発行物の複製または転載を禁じます。本発行物に記載の情報はBarista Technology B.V.が所有権を有します。

3 製品詳細

3.1 目的の用途

PUQpressはフルオートコーヒータンパーとしての使用を意図した製品です。挽いたコーヒー粉を力を調節してタンピングすることができます。

これらの器具は、例えばレストランの厨房、食堂、病院、およびパン屋、精肉店などの商業企業での商業用途での使用を目的としています。食品の継続的な大量生産ではありません。

PUQpressは室内使用専用です。

PUQpressの改造は安全性、保証および正しい機能に悪影響を及ぼす危険があります。

3.2 仕様

モデル	Mini	Q1	Q2
電圧	100 - 240 VAC		
周波数	50 - 60 Hz		
消費電力	76 W		
寸法	136 x 186 x 273 mm 5.4 x 7.3 x 10.7 インチ	141 x 195 x 286 mm 5.6 x 7.7 x 11.3 インチ	141 x 194 x 291 mm 5.6 x 7.6 x 11.5 インチ
重要	3.4 kg 7.5 ポンド	3.5 kg 7.7 ポンド	3.7 kg 8.2 ポンド
タンピング圧	10 - 30 kg 22 - 66 ポンド	10 - 30 kg 22 - 66 ポンド	5 - 30 kg 11 - 66 ポンド
作動温度	0 °C ~ 70 °C 32 °F ~ 158 °F		
保管温度	-40 °C ~ 85 °C -40 °F ~ 185 °F		
最大傾斜	0.5°		
タンピングサイクル	1.5秒		
タンパー形状	平底		
保証	2年		

保証内タンピングサイクル	75,000サイクル	200,000サイクル	無制限サイクル
製造番号	PUQpress底面のラベルを参照してください		
製造年	PUQpress底面のラベルを参照してください		
タンパー直径	PUQpress底面のラベルを参照してください		

3.3 主要部品

Miniの主要部品の一覧は①を参照してください。

Q1の主要部品の一覧は②を参照してください。

Q2の主要部品の一覧は③を参照してください。

Mini/Q1/Q2の主要部品の一覧は④を参照してください。

1. タンパーベースボルト
2. アップークランプ
3. タンパーベース
4. 非接触センサー
5. ロワークランプ
6. ロワークランプボルト
7. コーヒー粉バスケット
8. ディスプレイ
9. 上ボタン
10. 下ボタン
11. セットボタン
12. オン／オフスイッチ
13. 電源コードポート
14. 調整ホイール
15. 電源コード
16. T型レンチ(10 mm)
17. 六角棒スパナ(4 mm)

4 設置

PUQpressはすぐに使用できる状態で発送されます。後はポルタフィルターを調節し、PUQpressの電源を入れるだけです。詳細は「安全上の注意」の章を参照してください。

4.1 準備

4.1.1 中身の確認

すべての部品が揃っており各部品に目視できる損傷がないか確認します。欠品や破損がみられる部品がある場合は、お近くの販売店か認定カスタマーサービスセンターまでお問い合わせください。

4.1.2 ツールと素材

必要なツールと素材

- ポルタフィルター(グループハンドル)

同梱のツールと素材

- T型レンチ

4.2 ポルタフィルタークランプの調整

PUQpressは様々なエスプレッソマシンのあらゆるポルタフィルターがクランプにフィットし、均等かつ水平なタンピングが可能となるよう設計されています。

▲ 注意

ご使用前に必ずロワーランプを調整してください。これを行わない場合、危険のある可動部品が露出する恐れがあります。

注記

ご使用前に必ずロワーランプを調整してください。これを実行しない場合、タンピングの均一性が保たれません。

1. ロワーランプのボルトを少しだけ緩めます。同梱のT型レンチを使用してください。⑤
2. Mini/Q1:ロワーランプを下に引っ張ります。⑤
Q2:調整ホイールを反時計回りに回し、ロワーランプを下に下げします。⑤
3. ポルタフィルターをアッパーランプとロワーランプの間に挿入します。⑥
4. Mini/Q1:ロワーランプを上上げます。⑥
Q2:調整ホイールを時計回りに回し、ロワーランプを上動かします。⑥
5. ロワーランプのボルトを少しだけ締めます。同梱のT型レンチを使用してください。

注記

ボルトを完全に締めないように注意してください。

6. ポルタフィルターを取り外します。⑦

7. ロワーランプのボルトをT型レンチで締めます。⑦
8. ポルタフィルターをアッパーランプとロワーランプの間に挿入し、ポルタフィルターがスムーズにスライドするか確認します。
9. ポルタフィルターが緩すぎる場合は2.のステップからやり直してください。

▲ 注意

調整後ポルタフィルターにガタつきがないか確認してください。⑧

4.3 PUQpressの電源を入れる

▲ 警告

PUQpress、コードまたはプラグが損傷している場合はPUQpressを使用しないでください。修理が必要な場合は必ず認定サービス業者に依頼してください。この場合はカスタマーサービス修理施設またはお近くの販売店にお問い合わせください。損傷したPUQpress、コードまたはプラグの使用は、電気ショックや負傷につながる恐れがあります。

1. PUQpressに電源コードを差し込みます。
2. 電源コードの反対側を(壁)コンセントに差し込みます。
3. オン/オフスイッチをIにセットしてPUQpressの電源をオンにします。

5 運転

これでPUQpressの運転準備は完了です。後はPUQpressを使用してコーヒーが完璧に仕上がると設定を調整するだけです!詳細は「安全上の注意」の章を参照してください。

5.1 準備

5.1.1 ツールと素材

必要なツールと素材

- 挽いたコーヒー粉でのポルタフィルター(グループハンドル)

5.2 PUQpressの使用

1. ポルタフィルターのコーヒー粉を平らにします。
2. ポルタフィルターをアッパークランプとロワークランプの間に挿入します。
3. PUQpressは自動でコーヒーのタンピングを開始します。非接触センサーが金属のポルタフィルターを検知します。
4. PUQpressがコーヒーをタンピングし終わるまで待ちます。
5. 約1.5秒のフルサイクルが終わったらポルタフィルターを取り外します。

5.3 タンピング力の調整

ディスプレイとボタンを使用してタンピング力を調整します。

1. 力を上げるには上ボタンを押します。
2. 力を下げるには下ボタンを押します。

注記

力はキログラム (kg) またはポンド (lbs) で表示されます。

5.4 タンピングモードの選択

1. セットボタンを5秒間長押しします。
2. 上と下ボタンを使用して設定を調整します。
3. 以下の設定から選択してください。

Mini/Q1		
コード	設定	説明
P0	SPEEDY	通常タンピング速度 1.5秒
P1	PRECISE	タンパーベースの ロー引き戻し
P2	SINGLE	シングルタンピング

Q2		
コード	設定	説明
P0	SPEEDY	通常タンピング速度 1.5秒
P1	PRECISE	タンパーベースの ロー引き戻し
P2	SOFT	タンパーベースの ロー引き戻し、低い タンピング力 (5 - 15 kg)
P3	HULK	トリプルタンピング
P4	SINGLE	シングルタンピング

4. 設定を確定するにはセットボタンを押します。

5.5 タンピングサイクル数の確認

1. PUQpressを使用していない場合は上ボタンと下ボタンを3秒間長押しします。
2. ディスプレイが5秒間数字を点滅しま

す。5,000にこの数字をかけ合わせてタンピングサイクル数を出します。

5.6 清掃サイクル数の確認

1. セットボタンを押します。
2. PUQpressをクリーンモードにして上ボタンと下ボタンを3秒間長押しします。
3. ディスプレイが5秒間数字を点滅します。この数字を20でかけ合わせて清掃サイクル数を出します。

5.7 PUQpressの電源を切る

1. オン／オフスイッチを0にセットしてPUQpressの電源をオフにします。
2. 電源コードを(壁)コンセントから抜きます。
3. PUQpressの電源コードを抜きます。

6 メンテナンス

PUQpressの使用準備は完了しています。PUQpressのメンテナンスを実行して完璧なコーヒー作りをキープしましょう！詳細は「安全上の注意」の章を参照してください。

6.1 準備

6.1.1 ツールと素材

必要なツールと素材

- 六角棒スパナ

同梱のツールと素材

- ブラシ

- 湿らせた布
- 乾いた布

6.2 お手入れ

PUQpressのハウジングを湿らせた布でふきます。

清掃間隔の概要は表を参照してください。

注記

清掃間隔に従ってPUQpressの部品を清掃してください。これに従わない場合PUQpressの部品の損害につながる恐れがあります。

パーツ	清掃方法	清掃間隔
タンパーベース(底)	乾いた布	毎日
タンパーベース(全体)	乾いた布	毎週
アッパークランプの空洞部(タンパーベース取外し時)	乾いた布	毎週
非接触センサー	ブラシ	毎日

6.2.1 タンパーベースの清掃

タンパーベースは定期的に清掃してください：

1. セットボタンを押します。タンパーベースが清掃位置まで下がります。
2. PUQpressのフタを取り外します。
3. 六角棒スパナを反時計回りに回してタンパーベースのボルトを緩めます。
4. ボルトを外します。

5. 反時計回りに回してタンパーベースを外します。¹⁰
6. ブラシか乾いた布でタンパーベースを清掃します。

▲ 注意

タンパーベースの清掃には湿った布や濡れた布を使用しないでください。コーヒー粉がタンパーベースに貼り付くものとなります。

7. 時計回りに回してタンパーベースを締めなおします。¹¹
8. ボルトを付けます。
9. 六角棒スパナを時計回りに回してボルトを締めなおします。¹²
10. PUQpressのフタを取り付けます。
11. 再び**セットボタン**を押します。タンパーベースが元の位置まで上がります。

6.3 保管

PUQpressはお子様の手の届かない、乾燥した安全な室内に保管してください。

6.4 メンテナンス

6.4.1 修理

修理が必要な場合は必ず認定専門業者に実行を依頼してください。この場合はカスタマーサービス修理施設またはお近くの販売店にお問い合わせください。「安全上の注意」の章の安全上の注意を参照してください。

すべてのメンテナンスおよび修理は、カスタマーサービスセンターかお近くの販売店に実行を依頼することを推奨します。

タンパー直径の異なる新しいエスプレッソマシンをお持ちの場合は、お近くの販売店にお問い合わせください。互換性のある新しいタンパーベースとアッパークランプをお求めいただけます。

二種類のアッパークランプがございます。どちらのクランプを使用するかはタンパーベースの直径範囲によって異なります：

- アッパークランプ1: 53 - 55 mm
- アッパークランプ2: 56 - 59 mm

新しいエスプレッソマシンのフィルターバスケットが、PUQpressに適合するものとは異なる範囲に該当する場合、アッパークランプとタンパーベースの両方を交換する必要があります。同じ範囲内の場合は、タンパーベースのみを交換してください。

6.4.2 交換部品の注文

交換部品はカスタマーサービスセンターかお近くの販売店にご注文ください。ご注文を迅速に正しく処理するため、以下の情報をお知らせください：

- 製造番号
- 交換部品の名称。「主要部品」の章に記述する部品名称と同じ名称をご使用ください。

7 トラブルシューティング

トラブル	原因	解決策
コーヒーマグがタンパーベースに貼り付く。	タンパーベースがベタベタしている、または汚れている。	タンパーベースを清掃してください。
	タンパーベースが濡れている。	タンパーベースを乾かしてください。
PUQpressが起動しない、ディスプレイが機能しない。	電源コードがPUQpressに挿入されていない。	PUQpressに電源コードを差し込みます。
	電源コードがソケットか(壁)コンセントに差し込まれていない。	電源コードをソケットか(壁)コンセントに差し込みます。
	電源コードがソケットか(壁)コンセントに正しく差し込まれていない。	電源コードを抜いてソケットか(壁)コンセントに正しく差し込みます。
	ソケットか(壁)コンセントが機能していない。	電源コードを抜いて別の(壁)コンセントでお試しください。
クリーンモードが正しく作動しているのにタンピングが開始しない。	ポルタフィルターが完全に挿入されていないため、センサーがポルタフィルターを検知しない。	ポルタフィルタークランプを再調整します。
タンピングされたコーヒーマグがタンピング後均一でない。	コーヒーマグがPUQpress使用前に均一になっていない。	タンピング前にコーヒーマグをポルタフィルターで平らにしてください。
	ポルタフィルターがタンピング中安定しない/ガタつく。	ローワークランプを再調整します。
PUQpressがオンでディスプレイが機能しているのにタンピングが開始しない。	非接触センサーの欠陥。	販売店にお問い合わせの上非接触センサーを交換してください。
駆動ユニットに異常音がする。	駆動ユニット(電子モーターとギア)が摩耗している。	販売店にお問い合わせの上駆動ユニットを交換してください。その際、駆動ユニットがこれまでに実行したタンピングサイクル数をお伝えください。 これにより販売店は駆動ユニットの交換が保証に含まれるか、または交換はメンテナンスに該当するかを判断します。

その他の機能不良や継続エラーが見られる場合は、お近くの販売店、または認定カスタマーサービスセンターまでお問い合わせください。

8 廃棄



このマークはPUQpressがEU全域で一般家庭ゴミとして廃棄できないことを示しています。不正な廃棄によって環境や人体の健康に害を与えないよう、また原料の持続的な再利用を促進するため、リサイクル回収にご協力ください。使用済のPUQpressを返却する場合は、通常の返品回収システムをご利用になるか、PUQpressを購入された販売店にお問い合わせください。そこでPUQpressを環境のためにリサイクルに回します。

PUQpressは現地で適用される規則に従って廃棄するか、お近くの販売店にご返却ください。PUQpressの返送には発送時と同じ梱包材をご使用ください。

目录

1 安全	161
1.1 安全指示	161
1.2 用户要求	161
1.3 产品和包装上的符号说明	162
2 简介	162
2.1 本手册中使用的符号	162
2.2 保修	162
2.3 免责声明	163
3 产品描述	163
3.1 预期用途	163
3.2 规格	163
3.3 主要零件	164
4 安装	164
4.1 准备工作	164
4.2 调整port-a-filter 过滤器夹具	164
4.3 开启PUQpress	165
5 运行	165
5.1 准备工作	165
5.2 使用PUQpress	165
5.3 调整压粉力度	166
5.4 选择压粉模式	166
5.5 检查压粉周期数	166
5.6 检查清洁周期数	166
5.7 关闭PUQpress	166
6 保养	166
6.1 准备工作	167
6.2 清洁	167
6.3 存放	167
6.4 保养	167
7 故障排除	168
8 处置	169

尊敬的咖啡爱好者，

首先，我们要祝贺您配备了自用PUQpress。感谢您对我们产品的信心。

PUQpress是一款全自动压粉器，由热切追求完美咖啡和高雅技术的人员所开发。

压粉压力是冲泡一杯完美咖啡的关键参数。我们的专家们怀抱热情，秉持专精知识开发出最佳工具，以获得标准的压粉压力。

请仔细阅读本手册，让您和客户充分享用PUQpress的最佳性能。阅读后，请妥善保管本手册。如果有任何不清楚的地方，请随时与授权经销商联系或直接与我们联系。

祝您使用新PUQpress一切顺利愉快！

此致
敬礼
阿姆斯特丹
Barista Technology B.V.

1 安全

1.1 安全指示

警告

- 在安装或使用PUQpress之前，请务必阅读并理解本文档中的所有说明。请保留此文档以备将来参考。
- 请务必按照本文档中的说明使用PUQpress。
- 如果已接受有关安全使用本设备的监督或指导，并能理解其危害，则8岁及以上的儿童以及肢体、感官或心理能力较弱或缺乏经验和知识的人员均可使用本设备。涉及。
- 切勿让儿童玩弄PUQpress。否则可能会损坏PUQpress。
- 儿童不得在未受监督的情况下清洁和保养本产品。
- 切勿将电缆、插头或PUQpress浸入水中或其他液体中，以免触电或受伤。
- 对PUQpress进行保养或清洁之前，请务必关闭PUQpress，以免触电或受伤。
- 对PUQpress进行保养或清洁之前，请务必拔下插座上的插头，以免触电或受伤。
- 如果发生问题，请务必从电源插座和其他设备上拔下PUQpress电源，以免触电或受伤。
- 如果PUQpress、电缆或插头已损坏，切勿使用PUQpress。仅有授权的维修人员可以执行任何必要的维修。因此，请联系客户服务维修机构

或经销商。在PUQpress、电缆或插头损坏的情况下使用PUQpress，可能会导致触电或受伤。

小心

- 使用前，请务必调整下部夹具。否则可能会导致危险的活动部件外露。
- 切勿将手（或其他肢体）放入PUQpress底座和下部夹具之间。可能发生夹手危险。
- 切勿对PUQpress进行任何更动。因不遵守这些说明而造成的损害，制造商概不负责。
- 切勿让PUQpress掉落并避免碰撞。否则会导致PUQpress损坏。
- 拔下PUQpress电源插头时，切勿拉扯电缆。请务必抓住插头，然后将其拔出。
- 请务必将PUQpress放置于无振动的水平表面。
- 切勿在潮湿环境中操作PUQpress。
- 调整port-a-filter 过滤器（组合手柄）后，请检查它是否会摇动。
- 请勿使用湿布清洁压粉器底座。咖啡粉会粘在压粉器底座上。
- 切勿将PUQpress安装在可能会有射水的区域。
- 切勿使用喷射水或蒸汽清洁剂清洁PUQpress。

1.2 用户要求

PUQpress用户不需要特殊要求。在安装或使用PUQpress之前，请务必阅读并理解本文档中的所有说明。请保留此文档以备将来参考。

1.3 产品和包装上的符号说明

	电子设备必须有CE标志方能在欧盟销售。CE标志表明，产品在投放市场之前已经过评估，并且符合欧盟安全、健康和环保要求。CE标志有时也表示某产品符合型式认证要求，例如，需要型式认证的电子零件，和有CE标记的电磁兼容性（EMC）或低压设备。
	表示PUQpress是电气类产品，提供用于连接导电零件（非带电零件）至固定布线中的保护性（接地）导体的装置，使其在基本绝缘失效的情况下不会带电。
	表示PUQpress容易受损。
	表示PUQpress必须保持干燥。
	表示PUQpress必须小心处理。
	表示PUQpress的包装必须以此种方式处理。
	使用前请阅读本手册。
	说明PUQpress已通过NSF认证。
	说明PUQpress已通过EAC认证。
	说明PUQpress已通过NOM认证。
	说明PUQpress已通过cETLus Intertek认证。

	说明PUQpress已通过ETL Intertek认证。
	表示说明PUQpress已通过PSE认证。
	说明PUQpress已通过KC认证。
	说明PUQpress需要分开处置。请勿扔进垃圾桶内。
	说明包装可以回收。

2 简介

2.1 本手册中使用的符号

警告

警告表示可能会导致死亡或严重伤害的危险情况。

小心

小心表示可能会导致轻度或中度伤害的危险情况。小心也用于警示不会造成人身伤害的某些行为。

注意

注意指示有用的信息。

2.2 保修

- 自购买之日起，享有2年保修期。有关保修期内涵盖的压粉周期，请参阅<规格>一章。
- 保修涵盖所有因材料质量不佳，或工

艺缺陷引起的损坏。享有保修的 PUQpress 可免费维修或更换，但不含运输和运费。客户有责任妥善包装、运送 PUQpress，避免在送回产品期间损坏产品。请使用原包装送回 PUQpress。

- 此保修不包括以下情况造成的损坏：
 - 使用不当，
 - 保养不当，
 - 缺乏维修，
 - 用于非预期目的的用途，
 - 安装不正确，
 - 破损，
 - 自然磨损，或损坏原因超出我们能力所及。
- 保修效力仅限于使用原厂备件和附件的情况。
- 制造商对连续损坏或二次损坏概不负责。
- 保修不包括非授权人员的维修费用。

3.2 规格

型号	Mini	Q1	Q2
电压	100 - 240 VAC		
频率	50 - 60 Hz		
功率	76 W		
外型尺寸	136 x 186 x 273 mm 5.4 x 7.3 x 10.7 inch	141 x 195 x 286 mm 5.6 x 7.7 x 11.3 inch	141 x 194 x 291 mm 5.6 x 7.6 x 11.5 inch
重量	3.4 kg 7.5 lbs	3.5 kg 7.7 lbs	3.7 kg 8.2 lbs
压粉压力	10 - 30 kg 22 - 66 lbs	10 - 30 kg 22 - 66 lbs	5 - 30 kg 11 - 66 lbs
工作温度	0 °C - 70 °C 32 °F - 158 °F		

2.3 免责声明

版权所有 © 2020 Barista Technology B.V. 保留所有权利。未经 Barista Technology B.V. 事先书面许可，不得以任何形式或任何方式复制或传播本出版物的任何部分。本出版物中的信息是 Barista Technology B.V. 的专有信息。

3 产品描述

3.1 预期用途

PUQpress 的设计用途为全自动咖啡压粉器。

可通过调节压力来捣碎咖啡粉。

这些器具旨在用于商业应用，例如在饭店、食堂、医院的厨房中以及在诸如面包店、屠宰场等商业企业中，但不用于连续大量生产食物。

PUQpress 的设计仅用于室内用途。

对 PUQpress 进行任何变更都可能对安全性、保修和正常运行产生影响。

存放温度	-40 °C - 85 °C -40 °F - 185 °F		
最大倾角	0.5°		
压粉周期	1.5 秒		
压粉器形状	平底		
保修	2年		
保修期内的压粉周期	75,000个周期	200,000个周期	不限周期
编号	请参阅PUQpress底部标牌		
制造年份	请参阅PUQpress底部标牌		
压粉器直径	请参阅PUQpress底部标牌		

3.3 主要零件

有关Mini主要零件的概述，请参见 ❶。
有关Q1主要零件的概述，请参见 ❷。
有关Q2主要零件的概述，请参见 ❸。
有关Mini/Q1/Q2主要零件的概述，请参见 ❹。

1. 压粉器底座螺栓
2. 上部夹具
3. 压粉器底座
4. 非接触式传感器
5. 下部夹具
6. 下部夹具螺栓
7. 咖啡粉滤篮
8. 显示屏
9. 向上按钮
10. 向下按钮
11. 设置按钮
12. 开/关
13. 电源线端口
14. 调整轮
15. 电源线
16. T型扳手(10 mm)
17. 内六角扳手(4 mm)

4 安装

您所收到的PUQpress已就绪可运行。现在，您只需要调整port-a-filter 过滤器，并打开PUQpress。有关更多信息，请参见<安全指示>一章。

4.1 准备工作

4.1.1 检查内容

检查零件是否完整且没有可见的损坏。如果零件丢失或损坏，请联系经销商或授权的客户服务中心。

4.1.2 工具和材料

所需工具和材料

- port-a-filter 过滤器（组合手柄）

提供的工具和材料

- T型扳手

4.2 调整port-a-filter 过滤器夹具

PUQpress的夹具设计可与各种意式浓缩咖啡机的port-a-filter 过滤器兼容，以便均匀平整地压紧咖啡粉。

⚠️ 小心

使用前，请务必调整下部夹具。否则可能会导致危险的活动部件外露。

注意

使用前，请务必调整下部夹具。否则可能会导致压粉不均匀且不平整。

1. 稍微松开下部夹具的螺栓。请使用随附的T型扳手。 **5**
2. **Mini/Q1**：往下移动下部夹具。 **5**
Q2：逆时针旋转调节轮，向下移动下部夹具。 **5**
3. 将port-a-filter 过滤器插入上部夹具和下部夹具之间。 **6**
4. **Mini/Q1**：往上移动下部夹具。 **6**
Q2：顺时针旋转调节轮，向上移动下部夹具。 **6**
5. 稍微拧紧下部夹具的螺栓。请使用随附的T型扳手。

注意

请勿完全拧紧螺栓。

6. 卸下port-a-filter 过滤器。 **7**
7. 用T型扳手拧紧下部夹具的螺栓。 **7**
8. 将port-a-filter 过滤器插入上下部夹具之间，并检查port-a-filter 过滤器是否容易滑动。
9. 如果port-a-filter 过滤器太容易滑动，请从步骤2.重新开始操作。

⚠️ 小心

调整port-a-filter 过滤器后，请检查它是否会摇动。 **8**

4.3 开启PUQpress**⚠️ 警告**

如果PUQpress、电缆或插头已损坏，切勿使用PUQpress。仅有授权的维修人员可以执行任何必要的维修。因此，请联系客户服务维修机构或经销商。在PUQpress、电缆或插头损坏的情况下使用PUQpress，可能会导致触电或受伤。

1. 将电源线插入PUQpress。
2. 将电源线的另一端插入插座和/或墙上的插座。
3. 将**开/关**设置为**I**，打开PUQpress。

5 运行

您的PUQpress现在处于运行状态。现在，您只需要使用PUQpress，并调整设置即可冲泡出完美的咖啡！有关更多信息，请参见<安全指示>一章。

5.1 准备工作**5.1.1 工具和材料****所需工具和材料**

- port-a-filter 过滤器（组合手柄）与咖啡粉

5.2 使用PUQpress

1. 将咖啡粉放入port-a-filter 过滤器中，整平。
2. 将port-a-filter 过滤器插入上部夹具和下部夹具之间。

3. PUQpress会自动开始压紧咖啡粉。非接触式传感器会检测金属port-a-filter 过滤器。
4. 稍待一会儿，直到PUQpress将咖啡粉压紧为止。
5. 整个压粉周期结束后（大约1.5秒钟），请卸下port-a-filter 过滤器。

5.3 调整压粉力度

使用显示屏和按钮调节压粉力度。

1. 按下**向上按钮**，增加力度。
2. 按下**向下按钮**，减小力度。

注意

力度以千克（kg）或磅（lbs）显示。

5.4 选择压粉模式

1. 按住**设置按钮**5秒钟。
2. 使用**向上**和**向下按钮**调整设置。
3. 在以下设置之间进行选择：

Mini/Q1		
代码	设置	说明
P0	SPEEDY 快速	正常压粉速度为1.5秒
P1	PRECISE 精准	将压粉器底座缓慢收回
P2	SINGLE 单次	单次压粉

Q2		
代码	设置	说明
P0	SPEEDY 快速	正常压粉速度为1.5秒

P1	PRECISE 精准	将压粉器底座缓慢收回
P2	SOFT温和	将压粉器底座缓慢收回，使用较小的压粉力度（5 - 15 kg）
P3	HULK	三重压粉
P4	SINGLE 单次	单次压粉

4. 按**设置按钮**确认设置。

5.5 检查压粉周期数

1. 不使用PUQpress时，按住**向上**和**向下按钮**3秒钟。
2. 显示屏会闪烁数字5秒钟。将此数字乘以5,000，即可获得压粉周期数。

5.6 检查清洁周期数

1. 按下**设置按钮**。
2. PUQpress处于清洁模式时，按住**向上**和**向下按钮**3秒钟。
3. 显示屏会闪烁数字5秒钟。将此数字乘以20即可得到清洁周期数。

5.7 关闭PUQpress

1. 将**开/关开关**设置为O，关闭PUQpress。
2. 从电源插座上拔下电源线。
3. 从PUQpress上拔下电源线。

6 保养

您已经开始使用PUQpress。现在，您只需保养PUQpress，即可继续冲泡出完美的咖啡！有关更多信息，请参见<安全指示>一章。

6.1 准备工作

6.1.1 工具和材料

所需工具和材料

- 内六角扳手

提供的工具和材料

- 刷子
- 湿布
- 干布

6.2 清洁

用湿布清洁PUQpress外壳。

有关清洁间隔的概述，请参见下表。

注意

请按照清洁间隔清洁PUQpress零件。否则可能会损坏PUQpress的某些零件。

零件	清洁方式	清洁间隔
压粉器底座 (底部)	干布	每日
压粉器底座 (整体)	干布	每周
上部夹具空腔 (拆下压粉器底座时)	干布	每周
非接触式传感器	刷子	每日

6.2.1 清洁压粉器底座

定期清洁压粉器底座：

1. 按下**设置按钮**。将压粉器底座向下移动至清洁位置。
2. 取下PUQpress的盖子。

3. 逆时针旋转内六角扳手，旋开压粉器底座螺栓。⑨
4. 拆下螺栓。
5. 逆时针旋转压粉器底座。⑩
6. 使用刷子或干布清洁压粉器底座。

小心

请勿使用湿布清洁压粉器底座。咖啡粉会粘在压粉器底座上。

7. 顺时针旋转压粉器底座，将其拧回。⑪
8. 放回螺栓。
9. 顺时针旋转内六角扳手，将螺栓拧回。⑫
10. 放回PUQpress的盖子。
11. 再次按下**设置按钮**。将压粉器底座向上移动到原始位置。

6.3 存放

将PUQpress存放在室内干燥、安全，且儿童无法触及的地方。

6.4 保养

6.4.1 维修

仅授权的专业人员可以执行任何必要的维修。因此，请联系客户服务维修机构或经销商。请参阅<安全指示>一章中的安全说明。

建议由客户服务中心或经销商进行所有保养和修理。

如果您的新意式浓缩咖啡机的压粉器直径不同，请与当地经销商联系。他们可以提供新的压粉器底座和上部夹具，以

便更换这些零件。

上部夹具有两种类型。您应使用哪种夹具，具体取决于压粉器底座的直径：

- 上部夹具1：53 - 55 mm
- 上部夹具2：56 - 59 mm

如果您的新意式咖啡机的滤篮直径落在PUQpress的直径范围之外，则需要更换上部夹具和压粉器底座。如果它落在其直径范围内，则仅需更换压粉器底座。

6.4.2 订购备件

您可以向客户服务中心或当地经销商订购备件。

为了快速正确地处理您的订单，请务必填写以下信息：

- 编号
- 说明待更换的零件。请使用<主要零件>一章中指定的零件名称。

7 故障排除

问题	原因	解决方案
压粉器底座上沾有咖啡粉。	压粉器底座脏污或有油垢。	清洁压粉器底座。
	压粉器底座上有水。	擦干压粉器底座。
PUQpress无法启动，显示屏无法正常工作。	电源线未插入PUQpress中。	将电源线插入PUQpress。
	电源线未插入电源插座中。	将电源线插入电源插座
	电源线未正确插入电源插座。	拔下电源线，然后将电源线正确插入电源插座。
	电源插座不工作。	拔下电源线，然后尝试将其插入另一个电源插座中。
清洁模式正常工作时，无法启动压粉。	传感器未检测到port-a-filter 过滤器，因为port-a-filter 过滤器未完全插入。	重新调整port-a-filter 过滤器夹具。
压粉后，咖啡粉未被压平。	使用PUQpress之前，未将咖啡粉压平。	压粉之前，请先将port-a-filter 过滤器中的咖啡粉压平。
	压粉过程中，port-a-filter 过滤器未固定，或松动/摆动。	重新调节下部夹具。
开启后，显示屏运行时，PUQpress没有启动压粉。	非接触式传感器故障。	请与经销商联系以更换非接触式传感器。
驱动单元发出奇怪的声音。	驱动单元（电动机和齿轮）磨损。	请与经销商联系以更换驱动单元。请详细说明驱动单元已执行的压粉次数。经销商可据此了解更换驱动单元属于保修范围或是保养服务。

如果还有其他故障或持续故障，请联系经销商或授权的客户服务中心。

8 处置



此符号表示，在整个欧盟内，PUQpress不应与其他家庭垃圾一起丢弃。为了避免不受控制的废物处理对环境或人类健康可能造成的危害，您有责任回收本产品，以便促进原材料的可持续性再利用。如要送回使用过的PUQpress，您可以利用常规的退货和上门取货系统，或与PUQpress经销商联系。他们可以回收PUQpress，为环保做出贡献。

请遵循当地适用的法规处理PUQpress，或将PUQpress送回给经销商。请使用原包装送回PUQpress。

٣,٦ التخزين

خزّن PUQpress في الداخل في مكان جاف وآمن، بعيداً عن متناول الأطفال.

٤,٦ المحافظة

١,٤,٦ خدمة الصيانة

لا يجوز إجراء أي إصلاحات مطلوبة، إلا من قبل متخصصين معتمدين. لذلك، يرجى الاتصال بمركز إصلاح خدمة العملاء أو الوكيل الخاص بك. راجع تعليمات السلامة الواردة في الفصل 'تعليمات السلامة'.

يوصى بإجراء جميع أعمال الصيانة والإصلاحات من قبل مركز خدمة العملاء أو وكلائنا.

إذا كانت لديك آلة إسبرسو جديدة بقطر مختلف للكباسة، فيرجى الاتصال بالوكيل المحلي الخاص بك. حيث يمكنه توفير قاعدة كبس جديدة ومشبك علوي وتبديل هذه الأجزاء. هناك نوعان من المشابك العلوية المتاحة. يعتمد نوع المشبك الذي ينبغي استخدامه على قطر قاعدة الكباسة:

- المشبك العلوي ١: ٥٣ - ٥٥ مم

- المشبك العلوي ٢: ٥٦ - ٥٩ مم

إذا كان قطر سلة الفلتر لآلة الإسبرسو الجديدة الخاصة بك موجود ضمن النطاق الأخر الذي تناسبه PUQpress، فينبغي تغيير كل من المشبك العلوي وقاعدة الكباسة. إذا وُجد ضمن نفس النطاق، فينبغي تغيير قاعدة الكباسة فقط.

٢,٤,٦ طلب قطع غيار

يمكن طلب قطع الغيار من مركز خدمة العملاء أو الوكيل المحلي. لضمان معالجة سريعة وصحيحة لطلبك، فإن المعلومات التالية ضرورية:

- الرقم التسلسلي
- وصف الجزء الذي ينبغي استبداله. استخدم نفس الاسم كما هو محدد في الفصل 'الأجزاء الرئيسية'.

الجزء	طريقة التنظيف	فترات التنظيف
أسابلكل دةعاق (لفسألأ)	ةفاج شامرق ةعطق	أيوموي
ةسابللكل دةعاق (ةلمراك)	ةفاج شامرق ةعطق	يوعوبسأ
فيويجت يولعللكبشمرلا ةدعاق ةلازا دنع (ةسابللكل)	ةفاج شامرق ةعطق	يوعوبسأ
رعشتسم يسمرالتال	ةاشرف	أيوموي

١,٢,٦ تنظيف قاعدة الكباسة

نظّف قاعدة الكباسة بانتظام:

١. اضغط على زر الضبط. تتحرك قاعدة الكباسة نحو الأسفل في وضع التنظيف.
٢. قم بإزالة غطاء PUQpress.
٣. قم بفك مسمار قاعدة الكباسة بتدوير مفتاح ألين عكس اتجاه عقارب الساعة. 9
٤. أزل البرغي.
٥. قم بفك قاعدة الكباسة بتدويرها عكس اتجاه عقارب الساعة. 10
٦. نظف قاعدة الكباسة باستخدام فرشاة أو قطعة قماش جافة.



تأكد من عدم استخدام قطعة قماش مبللة/رطبة لتنظيف قاعدة الكباسة. ستلتصق القهوة المطحونة بقاعدة الكباسة.

٧. اربط قاعدة الكباسة للخلف بتدويرها في اتجاه عقارب الساعة. 11
٨. ضع البرغي.
٩. أعد ربط البرغي عن طريق تدوير مفتاح ألين في اتجاه عقارب الساعة. 12
١٠. ضع غطاء PUQpress.
١١. اضغط على زر الضبط مرة أخرى. تتحرك قاعدة الكباسة نحو الأعلى إلى الموضع الأصلي.

ثوانٍ عندما تكون كباسّة PUQpress في وضع نظيف.

٣. تومض الشاشة برقم لمدة ٥ ثوانٍ. اضرب هذا الرقم في ٢٠ للحصول على عدد دورة التنظيف.

٧,٥ إيقاف تشغيل PUQpress

١. قم بتشغيل PUQpress بضبط مفتاح التشغيل/الإيقاف على 0.

٢. افصل كابل الطاقة من المقبس و/أو المنفذ (الحائط).

٣. افصل كابل الطاقة عن PUQpress.

٦ الصيانة

يجري الآن استخدام جهاز PUQpress الخاص بك. الآن ما عليك

سوى الحفاظ على PUQpress للاستمرار في تحضير القهوة المثالية!

راجع الفصل 'تعليمات السلامة' لمزيد من المعلومات.

١,٦ التحضير

١,٦,١ الأدوات والمواد

الأدوات والمواد المطلوبة

· مفتاح ألني

الأدوات والمواد المتوفرة

- فرشاة
- قطعة قماش مبللة
- قطعة قماش جافة

٢,٦ التنظيف

قم بتنظيف علبة PUQpress الداخلية بقطعة قماش مبللة.

انظر الجدول للحصول على نظرة عامة عن فترات التنظيف.

ملحوظة

تأكد من تنظيف أجزاء PUQpress باتباع فترات التنظيف. قد يؤدي

عدم القيام بذلك إلى إتلاف أجزاء من PUQpress.

ملحوظة

يتم عرض القوة بالكيلوجرام (كجم) أو الرطل (رطل).

٤,٥ اختيار وضع الكبس

١. اضغط باستمرار على زر الضبط لمدة ٥ ثوانٍ.

٢. استخدم زر الزيادة والإنقاص لتعديل الإعداد.

٣. اختر من بين الإعدادات التالية:

Mini/Q1		
الكود	إعداد	توضيح
P0	SPEEDY	ثدي دال سبك لآ عرس في ناث 1.5 غ لبت
P1	PRECISE	ثدي اقل ءيطب عجات قسابك لآ
P2	SINGLE	دحاو سبك

Q2		
الكود	إعداد	توضيح
P0	SPEEDY	ثدي دال سبك لآ عرس في ناث 1.5 غ لبت
P1	PRECISE	ثدي اقل ءيطب عجات قسابك لآ
P2	SOFT	ثدي اقل ءيطب عجات سبك قوقو، قسابك لآ (مرجك 15 - 5) ءص فخنم
P3	HULK	ي ثالث سبك
P4	SINGLE	دحاو سبك

٤. اضغط على زر الضبط لتأكيد الإعدادات.

٥,٥ فحص عدّ دورة الكبس

١. عندما لا يجري استخدام PUQpress، فاضغط

باستمرار على زر الزيادة والإنقاص لمدة ٣ ثوانٍ.

٢. تومض الشاشة برقم لمدة ٥ ثوانٍ. اضرب هذا

الرقم في ٥٠٠٠ للحصول على عدّ دورة الكبس.

٦,٥ التحقق من عدّ دورة التنظيف

١. اضغط على زر الضبط.

٢. اضغط باستمرار على زر الزيادة والإنقاص لمدة ٣

في حدوث صدمة كهربائية أو إصابة.

١. قمر بتوصيل كابل الطاقة بكباسة PUQpress.
٢. قمر بتوصيل الجانب الآخر من كابل الطاقة بمقبس و/أو منفذ (حائط).
٣. قمر بتشغيل PUQpress بضبط **مفتاح التشغيل/الإيقاف** على ا.

٥ تشغيل

PUQpress الخاص بك موجود الآن في حالة التشغيل. الآن ما عليك سوى استخدام PUQpress وضبط الإعدادات لتحضير قهوة مثالية! راجع الفصل 'تعليمات السلامة' لمزيد من المعلومات.

١٥ التحضير

١٥١ الأدوات والمواد

الأدوات والمواد المطلوبة

· باب مرشح القهوة (مقبض المجموعة) مع القهوة المطحونة

٢٥ استخدام PUQpress

١. قمر بتسوية القهوة المطحونة في باب مرشح القهوة.
٢. أدخل باب مرشح القهوة بين المشبك العلوي والسفلي.
٣. تبدأ كباسة PUQpress تلقائيًا بكبس القهوة.
٤. انتظر حتى تنتهي PUQpress من كبس القهوة.
٥. أزل باب مرشح القهوة بعد دورة كاملة لا تتعدى مدتها ١٥ ثانية.

٣٥ تعديل قوة الكبس

اضبط قوة الكبس باستخدام الشاشة والأزرار.

١. اضغط على زر **الزيادة** لزيادة القوة.
٢. اضغط على زر **الإنقاص** لتقليل القوة.

٢. **Mini/Q1**: قمر بشدّ المشبك السفلي نحو الأسفل.

5

Q2: قمر بتدوير عجلة الضبط عكس اتجاه عقارب الساعة لتحريك المشبك السفلي نحو الأسفل.

5

٣. أدخل باب مرشح القهوة بين المشبك العلوي والسفلي.

6

٤. **Mini/Q1**: حرك المشبك السفلي للأعلى

Q2: قمر بتدوير عجلة الضبط في اتجاه دوران عقارب الساعة، لتحريك المشبك السفلي للأعلى.

6

٥. اربط براغي المشبك السفلي بعض الشيء. استخدم مفتاح T المتوفر.

ملحوظة

تأكد من عدم ربط البراغي كليًا.

٦. أزل باب مرشح القهوة.
٧. اربط براغي المشبك السفلي بواسطة مفتاح T.
٨. أدخل باب مرشح القهوة بين المشبك العلوي والسفلي، وتحقق مما إذا كان باب مرشح القهوة ينزلق بسهولة.
٩. إذا انزلق باب مرشح القهوة للداخل بسهولة، فابدأ من جديد بالخطوة ٢.

تنبيه

تأكد من أن باب مرشح القهوة لا يهتر بعد الضبط.

8

٣٥٤ تشغيل PUQpress

تحذير

لا تستخدم أبدًا PUQpress، إذا كانت كباسة PUQpress أو الكابل أو القابس تالفين. لا يجوز إجراء أي إصلاحات مطلوبة، إلا من قبل موظفي الصيانة المعتمدين. لذلك، يرجى الاتصال بمركز إصلاح خدمة العملاء أو الوكيل الخاص بك. قد يتسبب استخدام PUQpress، إذا كانت كباسة PUQpress أو الكابل أو القابس تالفين

سنة الصنع	PUQpress لفسأة مرالعل ءحول رظنا
فُطر الكباسة	PUQpress لفسأة مرالعل ءحول رظنا

١٥٤ التحضير

١٥١٤ فحص المحتويات

تحقق من توفر جميع الأجزاء وعدم وجود أي تلف على الأجزاء. إذا كانت الأجزاء مفقودة أو تالفة، فاتصل بالتاجر أو بمركز خدمة العملاء المعتمد.

٢١٥٤ الأدوات والمواد

الأدوات والمواد المطلوبة

· باب مرشح القهوة (مقبض المجموعة)

الأدوات والمواد المتوفرة

· مفتاح T

٢٥٤ ضبط مشبك باب مرشح القهوة

صُممت كباسة PUQpress بحيث تتناسب جميع مشابك باب مرشح القهوة المختلفة لالات الإسبريسو المتنوعة في المشبك من أجل الكبس المتساوي والمستوي.



اضبط دوّمًا المشبك السفلي قبل الاستخدام. عدم القيام بذلك يتسبب في التعرض لأجزاء متحركة خطيرة.

ملحوظة

تأكد دوّمًا من ضبط المشبك السفلي قبل الاستخدام. يمكن أن يؤدي عدم القيام بذلك إلى كبس متباين وغير متساوٍ.

١. قمر بفك براغي المشبك السفلي بعض الشيء.

استخدم مفتاح T المتوفر. 5

٣٥٣ الأجزاء الرئيسية

- 1 انظر للحصول على نظرة عامة حول الأجزاء الرئيسية لـ Mini.
- 2 انظر للحصول على نظرة عامة حول الأجزاء الرئيسية لـ Q1.
- 3 انظر للحصول على نظرة عامة حول الأجزاء الرئيسية لـ Q2.
- 4 انظر للحصول على نظرة عامة حول الأجزاء الرئيسية لـ Mini/Q1/Q2.

١. برغي قاعدي للكباسة
٢. المشبك العلوي
٣. قاعدة الكباسة
٤. مستشعر لاتلامبي
٥. المشبك السفلي
٦. براغي الربط السفلية
٧. سلة القهوة المطحونة
٨. الشاشة
٩. زر الزيادة
١٠. زر الإنقاص
١١. زر الضبط
١٢. مفتاح التشغيل/الإيقاف
١٣. منفذ كابل الطاقة
١٤. عجلة التعديل
١٥. كابل الطاقة
١٦. مفتاح T (١٠ ملم)
١٧. مفتاح ألبي (٤ مم)

٤ التركيب

لقد حصلت على PUQpress الخاص بك في حالة قابلة للتشغيل. والآن ما عليك سوى ضبط باب مرشح القهوة، وتشغيل كباسة PUQpress. راجع الفصل 'تعليمات السلامة' لمزيد من المعلومات.

لسرعة Barista Technology B.V.

٣ وصف المنتج

١٥٣ الاستخدام المقصود

PUQpress مُعدة تُستخدم كباسّة قهوة أوتوماتيكية بالكامل. يمكن كبس القهوة المطحونة بقوة قابلة للتعديل. تهدف هذه الأجهزة إلى استخدامها في التطبيقات التجارية ، على سبيل المثال في مطابخ المطاعم والمقاصف والمستشفيات والمؤسسات التجارية مثل المخازن والجزارة وما إلى ذلك ، ولكن ليس للإنتاج الضخم المستمر للأغذية. كباسّة PUQpress مخصصة للاستخدام الداخلي فقط. قد ينتج عن أي تعديل في PUQpress عواقب متعلقة بالسلامة والضمان والتشغيل الصحيح.

- البلى الطبيعي أو لأسباب خارجة عن نطاق سيطرتنا.

- لحفاظ على الضمان، فلا ينبغي استخدام سوى قطع الغيار والملحقات الأصلية.
- الشركة المصنعة غير مسؤولة مطلقاً عن الأضرار المتتالية أو الثانوية.
- لا يغطي الضمان التكاليف الناتجة عن الإصلاحات التي يقوم بها أفراد غير معتمدين.

٢٠٢ إخلاء المسؤولية

حقوق النشر © ٢٠٢٠ Barista Technology B.V. جميع الحقوق محفوظة. لا يجوز استنساخ أي جزء من هذا المنشور أو نقله بأي شكل أو بأي وسيلة دون إذن كتابي مسبق من شركة Barista Technology B.V. المعلومات الواردة في هذا المنشور هي ملكية

٢٠٣ تفاصيل

Q2	Q1	Mini	الطرّاز
ددرت مرلا راي تال 100 - 240			الفلتية
زتره 60 - 50			التزدد
تلوف 76			الطاقة
ممر 141 x 194 x 291 قصبوب 5,6 x 7,6 x 11,5	ممر 141 x 195 x 286 قصبوب 5,6 x 7,7 x 11,3	ممر 136 x 186 x 273 قصبوب 5,4 x 7,3 x 10,7	الأبعاد
غلك 3,7 لطر 8,2	غلك 3,5 لطر 7,7	غلك 3,4 لطر 7,5	الوزن
غلك 5 - 30 لطر 11 - 66	غلك 10 - 30 لطر 22 - 66	غلك 10 - 30 لطر 22 - 66	ضغط الكبس
قويوئمر ءجرء 70 - قويوئمر ءجرء 0 تياهان زرف 158 - تياهان زرف 32			درجة حرارة التشغيل
قويوئمر ءجرء 85 - قويوئمر ءجرء 40- تياهان زرف 185 - تياهان زرف 40-			درجة حرارة التخزين
0,5°			الميل الأقصى
ن اوٲ 1,5			دورة الكبس
حطس م عاق			شكل الكباسة
ناتنس			الضمان
قءوءم ريغ تاروء	200.000 تاروء	75.000 تاروء	دورات الكبس ضمن الضمان
PUQpress لف سآ ءم الءعلا ءءول رظنا			الرقم التسلسلي

٢ مقدمة

١٠٢ الرموز المستخدمة في هذا الدليل

تحذير ⚠️

تُشير علامة تحذير إلى موقف خطير، إذا لم يتم تجنبه، فقد يؤدي إلى الوفاة أو إلى إصابة خطيرة.

تنبيه ⚠️













تُشير علامة تنبيه إلى موقف خطير، إذا لم يتم تجنبه، فقد يؤدي إلى إصابة طفيفة أو متوسطة. تُستخدم علامة تنبيه كذلك للإشارة إلى ممارسات غير مرتبطة بالإصابة الجسدية.

ملحوظة

تُشير علامة ملحوظة إلى معلومات مفيدة.

٢٠٢ الضمان

- تبلغ مدة الضمان سنتان اعتباراً من تاريخ الشراء. ارجع إلى الفصل 'تفاصيل' المتعلق بعدد دورات الكبس التي يغطيها الضمان.
- يغطي الضمان جميع الأضرار التي يمكن أن تكون ناجمة عن رداءة المواد أو إلى عيب في التصنيع. سيتم إصلاح أو استبدال PUQpress المعني بالمجان، باستثناء رسوم النقل أو الشحن. يقع النقل الصحيح على مسؤولية العميل، لذلك يرجى أن تحاول تجنب الأضرار أثناء إعادة المنتج عن طريق تغليف PUQpress بشكل صحيح. استخدم العبوة الأصلية لإعادة PUQpress.
- هذا الضمان لا يُغطي الأضرار التي حدثت بسبب:
 - الاستخدام غير الصحيح،
 - الصيانة غير المناسبة،
 - غياب خدمة الصيانة،
 - الاستخدام لأغراض أخرى غير تلك المقصودة،
 - التركيب غير الصحيح،
 - الكسر

رسك لال لهس PUQpress نأ يلى إراش إ	
PUQpress يلع يغبني هنأ يلى إراش إال فجاج يقبي نأ	
عمر لماعتلا يغبني هنأ يلى إراش إال ةي انعب PUQpress ةسابك	
عمر لماعتلا يغبني هنأ يلى إراش إال ةقيرطالا هذعب PUQpress تاوبع	
مرادختسال لبق ليلدلأ أرقا	
نمر دمترعمر PUQpress نأ حضوت ةراش إ NSF. ةمرظنمر لبق	
نمر دمترعمر PUQpress نأ حضوت ةراش إ EAC لبق	
نمر دمترعمر PUQpress نأ حضوت ةراش إ NOM لبق	
نمر دمترعمر PUQpress نأ حضوت ةراش إ cETLus Intertek لبق	
نمر دمترعمر PUQpress نأ حضوت ةراش إ ETL Intertek لبق	
نمر دمترعمر PUQpress نأ حضوت ةراش إ PSE لبق	
نمر دمترعمر PUQpress نأ حضوت ةراش إ KC لبق	
عمر ج يغبني هنأ حضوت ةراش إ دنغ لصفنمر لكشب PUQpress عمر ج نمر لايمرت ال. هنمر صلخت لال ت. اى افن لال	
ريودت ةداغ ل نمر هي هنأ حضوت ةراش إ ةوبع لال	

- تأكد من أن باب مرشح القهوة لا يهتز (مقبض المجموعة) بعد الضغط.
- تأكد من عدم استخدام قطعة قماش مبللة/رطبة لتنظيف قاعدة الكباسة. ستلتصق القهوة المطحونة بقاعدة الكباسة.
- لا تتركب مطلقاً في PUQpress في منطقة يمكن استخدام رشاش ماء فيها.
- لا تقم أبداً بتنظيف PUQpress باستخدام نفاثة من الماء أو منظف بالخيار.

٢٠١ الشروط المطلوبة في الموظفين

لا يحتاج مستخدم كباسة PUQpress هذه إلى متطلبات خاصة. تأكد من أنك قرأت التعليمات الواردة في هذا الدليل بالكامل وفهمتها قبل تركيب أو استخدام PUQpress. حافظ على هذا الدليل للرجوع إليه في المستقبل.

٢٠١ شرح الرموز الموجودة على المنتج والتغليف

<p>فنيورت لكل إلإ تادعمرلإ لمرحت نأ بجي لود يف اهقيوسيت مرتيل ، CE ةمرالع نأ CE ةمرالع نيبت .ي بوروال دا حتالال هحرط لبق مريقتلل عرض جت نمرلإ تاب ل تمرل قباطم هن أو قوسلإ يف ةمرالسلاب ققلع تمرلإ ي بوروال دا حتالال ةمرالع لبقث . ةئيبلأ في امرحو ةحصلالو لانت مرال ةلي سو ك ل ذلك ائي أ CE ةعونلإ يلع ققفاومرلإ تاب ل تمرلإ يتلأ في نورت كل إلإ تانومرلإ ، ل شمر كل ذلك وعونلإ يلع ققفاومرلإ بلطتت سيسيطان غموره كل قفاوتل لل CE ةمرالع دهجلأ تادعمرلإ وأ (EMC) ض.فخ نمرلإ</p>	
<p>ةئف يه PUQpress نأ يلإ ةراش إلإ ةحاتمر لئلسوعم ، جت نمرلإ أ ةئي ابهرهك يه يتلأ (ةلصومرلإ ءانجلال ليدصولت ي قاولا لصورملاب (ةي ج رءغ ءانجل) يلع ةتباثلأ ك السالآ يف (ضيرأتلأ) ةئف ءانجلأ هذه حبصت نأ نكمري وحن .يساسألأ لزلعلا لشف ةلأح يف</p>	

- لا تدع الأطفال يعبتوا بكباسة PUQpress. قد يتسبب عدم القيام بذلك إلى تلف PUQpress.
- لا يجوز للأطفال إجراء التنظيف والصيانة الخاصة بالمستخدم دون الإشراف عليهم.
- لا تعمر الكابلات أو المقابس أو كباسة PUQpress مطلقاً في الماء أو السوائل الأخرى، لتفادي الصدمة الكهربائية أو الإصابة.
- أوقف تشغيل PUQpress دائماً قبل صيانة PUQpress أو تنظيفها، لتجنب الصدمة الكهربائية أو الإصابة.
- قم دوماً بإزالة المقبس من القابس قبل صيانة PUQpress أو تنظيفها، لتجنب الصدمة الكهربائية أو الإصابة.
- أفضل دوماً PUQpress عن مصدر الطاقة والأجهزة الأخرى، إذا حدثت مشاكل، لتجنب الصدمة الكهربائية أو الإصابة.
- لا تستخدم أبداً PUQpress، إذا كانت كباسة PUQpress أو الكابل أو القابس تالفين. لا يجوز إجراء أي إصلاحات مطلوبة، إلا من قبل موظفي الصيانة المعتمدين. لذلك، يرجى الاتصال بمركز إصلاح خدمة العملاء أو الوكيل الخاص بك. قد يتسبب استخدام PUQpress، إذا كانت كباسة PUQpress أو الكابل أو القابس تالفين في حدوث صدمة كهربائية أو إصابة.

تنبيه

- اضبط دوماً المشبك السفلي قبل الاستخدام. عدم القيام بذلك يتسبب في التعرض لأجزاء متحركة خطيرة.
- لا تضع يدك أبداً (أو أطراف أخرى) بين قاعدة PUQpress والمشبك السفلي. خطر القصر.
- لا تقم مطلقاً بإجراء أي تغييرات أو تعديلات على كباسة PUQpress. لا تحمل الشركة المصنعة أي مسؤولية عن الأضرار الناتجة عن عدم احترام هذه التعليمات.
- لا تُسقط كباسة PUQpress مطلقاً وتجنب الاهتزاز. قد يتسبب عدم القيام بذلك في إتلاف كباسة PUQpress.
- لا تفصل مطلقاً كباسة PUQpress عن طريق شد الكابل. أمسك القابس دوماً واسحبه.
- ضع دوماً PUQpress على سطح مستوٍ وخالٍ من الاهتزازات.
- لا تُشغّل مطلقاً كباسة PUQpress في ظروف رطبة أو مبللة.

عزيزي عاشق القهوة،

بداية نود أن نهنئك بجهاز PUQpress الخاص بك ونشكرك لوضع ثقتك في منتجنا.

PUQpress عبارة عن كباسة أوتوماتيكية بالكامل، تم تطويرها من قبل أشخاص يمتلكهم شغف الاستمتاع بقهوة مثالية وتكنولوجيا أليفة.

لقد وظّف المتخصصون لدينا كل ما لديهم من معارف ونقانٍ في تطوير الأداة المثل لتوحيد ضغط الكبس، والذي يُعتبر معيارًا حاسمًا لصنع كوب القهوة المثالي.

يرجى قراءة هذا الدليل بتمعن حتى يتسنى لك أنت وعملاءك الاستمتاع بمنتج PUQpress على أكمل وجه، كما يرجى تخزين الدليل في مكان آمن بعد قراءته. في حالة وجود غموض بخصوص شيء معين، فلا تتردد في الاتصال بالوكيل المعتمد أو اتصل بنا مباشرة.

تتمنى لك تحقيق المتعة الكاملة والكمال مع منتج PUQpress الجديد!

أحر التحيات من أمستردام،
Barista Technology B.V.

١ السلامة

١٠١ تعليمات السلامة

تحذير

- تأكد من أنك قرأت التعليمات الواردة في هذا الدليل بالكامل وفهمتها قبل تركيب أو استخدام PUQpress.
- حافظ على هذا الدليل للرجوع إليه في المستقبل.
- استخدم PUQpress كما هو مبني في هذه الوثيقة فقط.
- يمكن استخدام هذا الجهاز من قبل الأطفال الذين تتراوح أعمارهم بين ٨ سنوات وما فوق والأشخاص الذين يعانون من ضعف القدرات الجسدية أو الحسية أو العقلية أو نقص الخبرة والمعرفة إذا تم منحهم الإشراف أو التعليمات المتعلقة باستخدام الجهاز بطريقة آمنة وفهم المخاطر متضمن.

جدول المحتويات

١	السلامة	179
١٠١	تعليمات السلامة	179
١٠٢	الشروط المطلوبة في الموظفين	178
١٠٣	شرح الرموز الموجودة على المنتج والتغليف	178
٢	مقدمة	177
٢٠١	الرموز المستخدمة في هذا الدليل	177
٢٠٢	الضمان	177
٢٠٣	إخلاء المسؤولية	176
٣	وصف المنتج	176
٣٠١	الاستخدام المقصود	176
٣٠٢	تفاصيل	176
٣٠٣	الأجزاء الرئيسية	175
٤	التركيب	175
٤٠١	التحضير	175
٤٠٢	ضبط مشبك باب مرشح القهوة	175
٤٠٣	تشغيل PUQpress	174
٥	تشغيل	174
٥٠١	التحضير	174
٥٠٢	استخدام PUQpress	174
٥٠٣	تعديل قوة الكبس	174
٥٠٤	اختيار وضع الكبس	174
٥٠٥	فحص عدّ دورة الكبس	173
٥٠٦	التحقق من عدّ دورة التنظيف	173
٥٠٧	إيقاف تشغيل PUQpress	173
٦	الصيانة	173
٦٠١	التحضير	173
٦٠٢	التنظيف	173
٦٠٣	التخزين	172
٦٠٤	المحافظة	172
٧	استكشاف الأخطاء وإصلاحها	171
٨	التخلص من المنتج	171



precision
coffee
tamper

PUQpress is a product of Barista Technology B.V.



Barista Technology B.V.

info@baristatechnology.com

Kotterstraat 14, 3133 KW Vlaardingen

The Netherlands

[PUQPRESS.COM](https://www.puqpress.com)