

Bedienungsanleitung POGS 'The Turtle'

Kabellose
Over-Ear-Kopfhörer mit
Noise Cancelling



Willkommen bei POGS

Vielen Dank, dass Sie sich für POGS The Turtle entschieden haben! Ihre neuen POGS wurden speziell für die nächste Generation entwickelt, um Musik und andere Inhalte auf eine sichere, kreative und nachhaltige Weise mit einem großartigen Klangerlebnis zu genießen.

Wir empfehlen Ihnen, diese Anleitung durchzulesen, um das Beste aus Ihren POGS-Kopfhörern herauszuholen. Wir wünschen Ihnen viel Spaß mit Ihren POGS und falls etwas nicht Ihren Erwartungen entspricht, kontaktieren Sie uns bitte per E-Mail unter hello@pogsheadphones.com.

Was enthält die Verpackung?



POGS 'The Turtle' Drahtlose Over-Ear-Kopfhörer mit Noise Cancelling

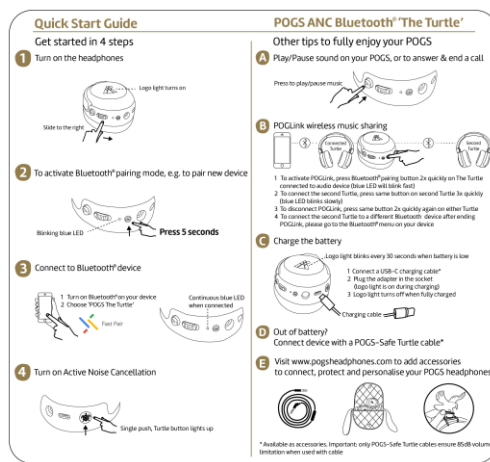

Schnellstartanleitung

Optionales Zubehör (erhältlich auf www.pogsheadphones.de)



POGS-Safe-Turtle-Kabel (schwarze Stecker)

Wichtig: ausschließlich das POGS-Safe-Turtle-Kabel verwenden, um max. 85 dB bei Nutzung mit Kabel zu gewährleisten



Reisebeutel 'The Kangaroo'



Universelles USB-C-Ladekabel



Reisebeutel 'The Wallaby'



Individuell gestalten mit Doodas

The Turtle Bedienelemente

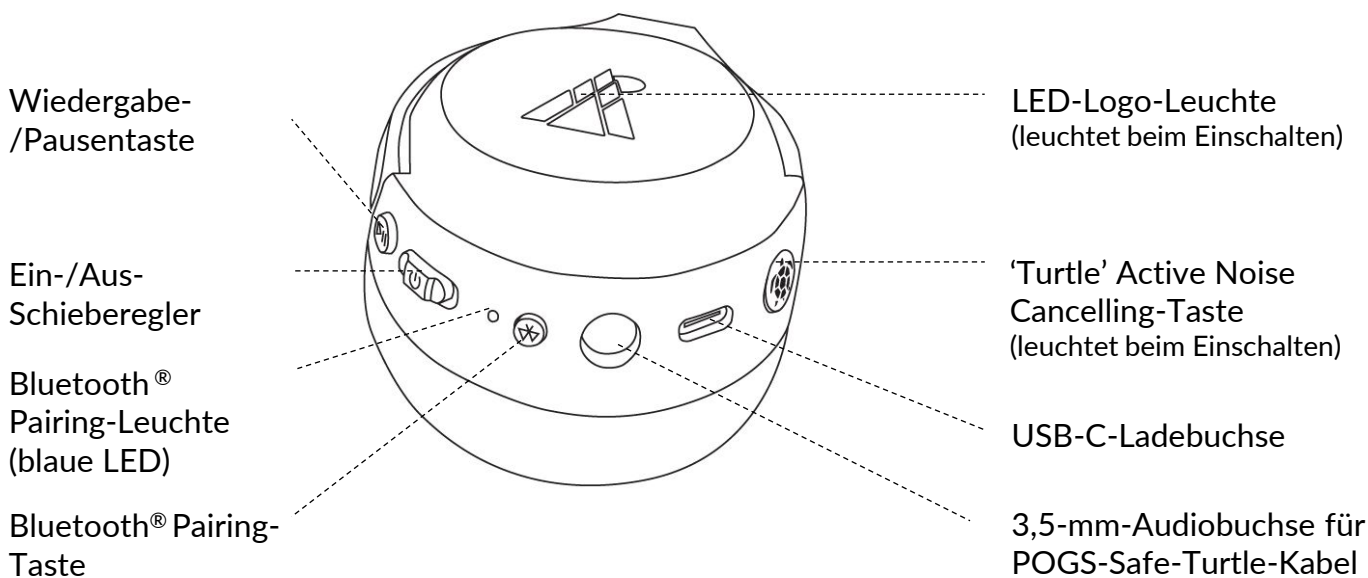
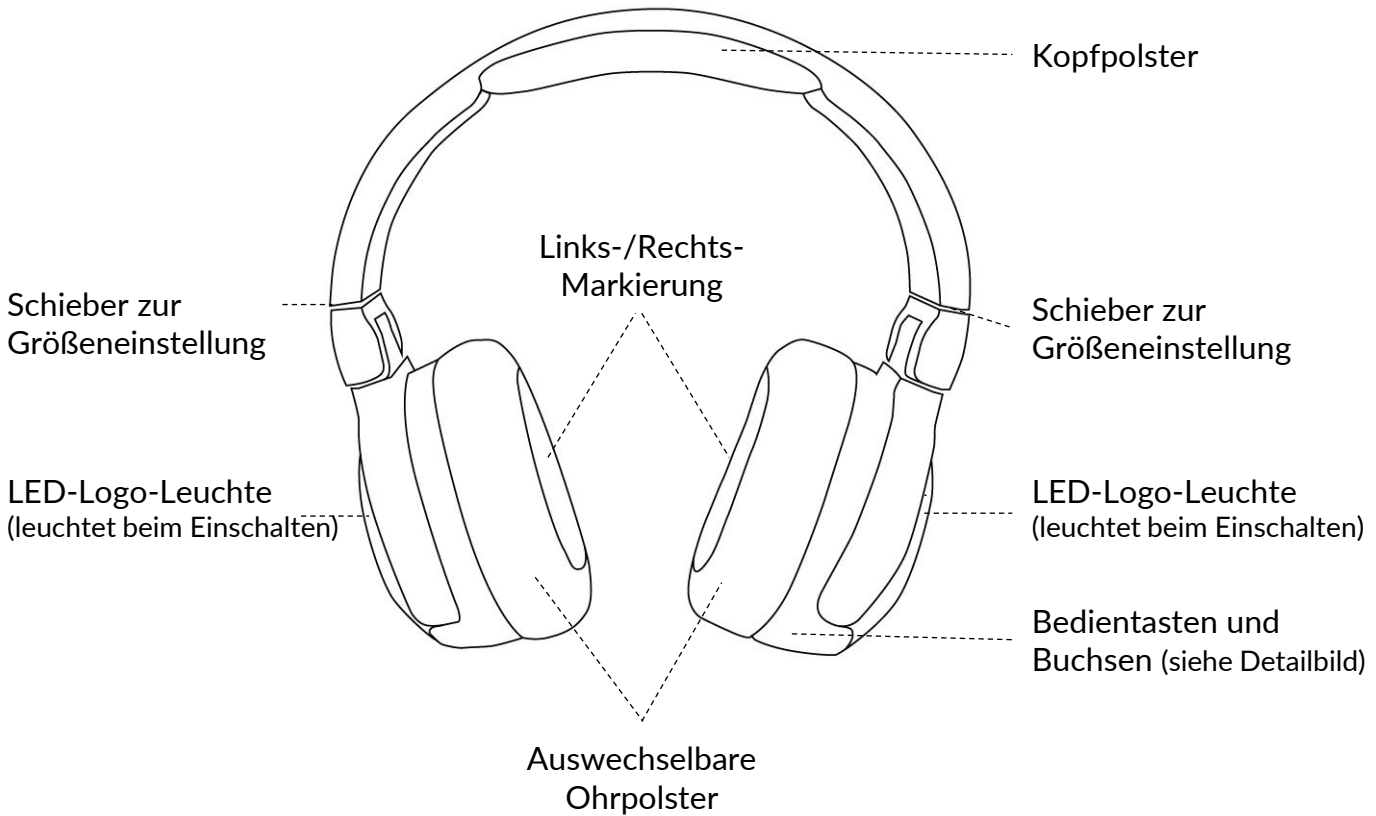

Bedienung POGS The Turtle

The Turtle ein- und ausschalten

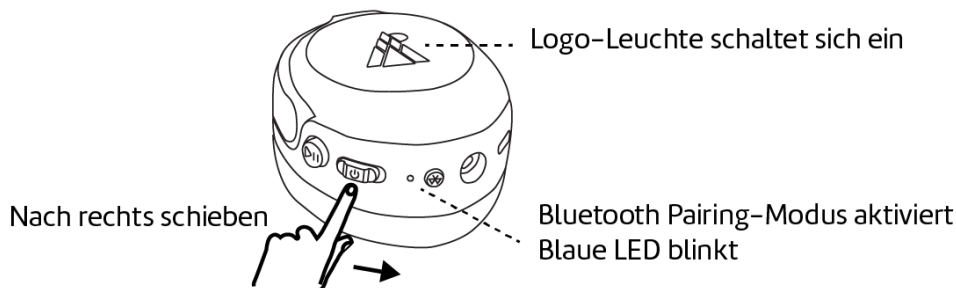

Schieben Sie den Regler nach rechts, um The Turtle einzuschalten. Das Logo leuchtet auf und Sie hören morgendliches Vogelgezwitscher. Ihr POGS sucht bis zu 25 Sekunden lang nach einem bekannten Gerät, und wenn es in der Nähe gefunden wird, wird es automatisch verbunden. Wenn innerhalb von 25 Sekunden kein bekanntes Gerät gefunden wird, wird der Bluetooth® Pairing-Modus aktiviert und die blaue LED beginnt zu blinken.

Sie können die Lautstärke Ihres Kopfhörers mit dem verbundenen Gerät steuern.

Schieben Sie den Regler nach links, um den Kopfhörer auszuschalten. Das LED-Logo erlischt. Beim Ausschalten hören Sie den nächtlichen Ruf einer Eule.

Drahtlose Bluetooth®-Verbindung herstellen

Um den Bluetooth® Pairing-Modus zu aktivieren und ein neues Gerät zu koppeln, drücken Sie die Bluetooth® Pairing-Taste und halten Sie sie 5 Sekunden lang gedrückt. Die blaue Bluetooth® Pairing-LED beginnt schnell zu blinken.

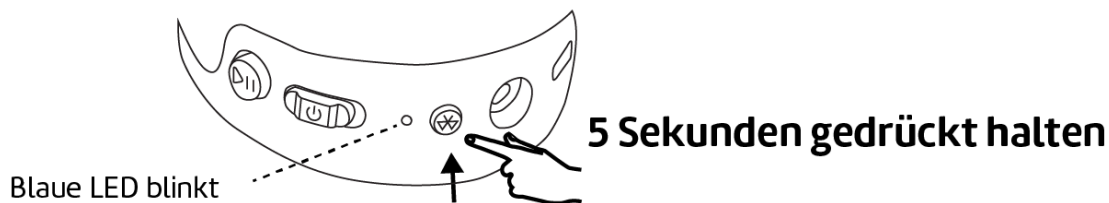

Um eine Verbindung mit Ihrem Bluetooth®-Gerät herzustellen, wählen Sie "POGS The Turtle" auf Ihrem Gerät aus. Die blaue Bluetooth® Pairing-LED leuchtet kontinuierlich, wenn eine Verbindung zustande gekommen ist. Beim Verbinden und Trennen der Verbindung sind Audioklänge zu hören





Bei Android-Geräten wird auf dem Gerät die Meldung Google Fast Pair angezeigt, um eine schnelle Verbindung zu ermöglichen.

Um die Verbindung zu trennen, drücken Sie die Bluetooth® Pairing-Taste für 5 Sekunden. Oder unterbrechen Sie die Verbindung zum Kopfhörer über Ihr Bluetooth®-Gerät.

Active Noise Cancelling verwenden

Die aktive Geräuschunterdrückung reduziert Hintergrund- und Umgebungsgeräusche und sorgt so für ein besseres Hörerlebnis. Außerdem können Sie die Lautstärke reduzieren und so Ihre Ohren schützen.

- 

Die aktive Geräuschunterdrückung reduziert Außengeräusche und sollte nicht in Bereichen verwendet werden, in denen reduzierte Außengeräusche gefährlich sein können, z. B. im Straßenverkehr. Vermeiden Sie die Verwendung in der Nähe von Verkehr oder anderen externen Gefahrenquellen.
- 

Eltern wird dennoch empfohlen, die Verwendung von Kopfhörern auf maximal 2 Stunden pro Tag bei einer maximalen Lautstärke von 85 dB zu beschränken. Bei einer geringeren Lautstärke von 70 dB oder 80 % der POGS-Höchstlautstärke gilt die zeitliche Begrenzung nicht mehr.

Um Active Noise Cancelling (ANC) zu aktivieren, drücken Sie die Schildkröten-Taste, woraufhin sich die LED-Leuchte in der Taste einschaltet. Wenn Sie ANC einschalten, hören Sie ein Blubbergeräusch, wie bei einer echten Schildkröte, die unter Wasser abtaucht und die Außengeräusche dämpft.



Um Active Noise Cancelling (ANC) auszuschalten, drücken Sie erneut die Schildkröten-Taste und die LED-Leuchte in der Taste erlischt. Beim Ausschalten ertönt ein anderes Blubbergeräusch, wie eine Schildkröte, die wieder auftaucht.

Mit kabellosem POGLink Musik teilen

Um Musik oder andere Inhalte gemeinsam zu genießen, können Sie Audio zwischen zwei Turtles teilen, ohne dass Kabel im Weg sind. Kabelloses POGLink wird aktiviert und deaktiviert, indem Sie die Bluetooth® Pairing-Taste wie unten beschrieben zuerst auf dem Turtle, der mit Ihrem Audiogerät verbunden ist, und dann auf dem zweiten Turtle drücken. Sobald die Verbindung hergestellt ist, leuchtet die blaue LED kontinuierlich.

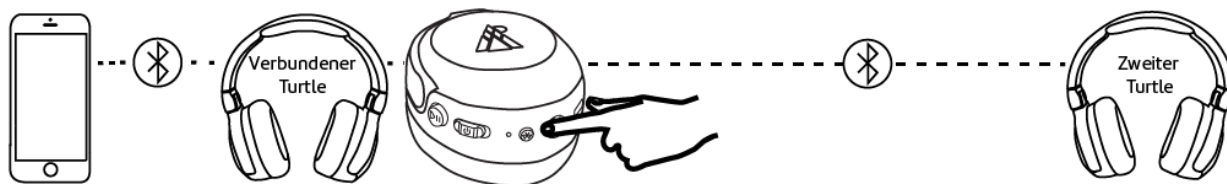

- 1 Um POGLink zu aktivieren, drücken Sie die Bluetooth® Pairing-Taste auf dem mit dem Audiogerät verbundenen Turtle 2x schnell (die blaue LED blinkt schnell).
- 2 Um den zweiten Turtle zu verbinden, drücken Sie dieselbe Taste am zweiten Turtle 3x schnell (die blaue LED blinkt langsam).
- 3 Wenn die beiden Turtles verbunden sind, leuchtet die blaue LED auf beiden Turtles kontinuierlich.
- 4 Zum Trennen der POGLink-Verbindung drücken Sie dieselbe Taste an einem der beiden Turtles noch einmal 2x schnell.
- 5 Um den zweiten Turtle nach dem Beenden von POGLink mit einem anderen Bluetooth®-Gerät zu verbinden, gehen Sie bitte in das Bluetooth®-Menü Ihres Geräts.

Mit kabellosem POGLink Musik teilen (Fortsetzung)

Wenn POGLink aktiviert ist, ertönt im Kopfhörer die Ansage 'POGLink activated'. Wenn die beiden Turtles miteinander verbunden sind, sagt die Stimme 'POGS linked'. Wenn die Verbindung durch Ausschalten von POGLink getrennt wird oder Sie sich außerhalb der Bluetooth®-Reichweite befinden, sagt die Stimme 'POGS unlinked'.

Beachten Sie, dass Sie nur zwei POGS The Turtle-Kopfhörer über POGLink miteinander verbinden können. Wenn Sie weitere POGS-Kopfhörer miteinander verbinden möchten, verwenden Sie bitte den POGS-Splitter, ein optionales Zubehör, das auf www.pogsheadphones.com erhältlich ist.

Ihren POGS The Turtle aufladen



Um Ihren POGS The Turtle aufzuladen, benötigen Sie ein universelles USB-C-Ladekabel. Dieses Kabel ist nicht im Lieferumfang des Kopfhörers enthalten, jedoch als optionales Zubehör unter www.pogsheadphones.com oder in jedem anderen Elektronikgeschäft erhältlich.

Einer unserer POGS-Grundsätze ist es, unsere Auswirkungen auf die Umwelt zu reduzieren und Abfall zu minimieren. Die meisten Haushalte haben bereits USB-C-Ladekabel, so dass das Mitliefern zu vielen ungenutzten Kabeln führen kann. Stattdessen bieten wir das Kabel bei Bedarf als Zubehör an.

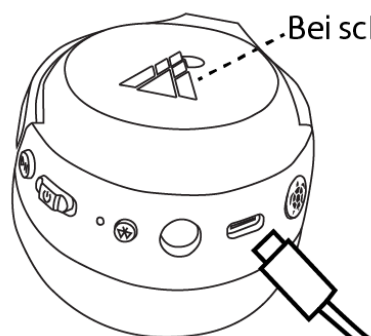

Bei schwacher Batterie blinkt das Logo alle 30 Sekunden

- 1 Schließen Sie ein USB-Kabel an
- 2 Stecken Sie den Adapter in die Steckdose (Logo leuchtet während des Ladevorgangs)
- 3 Logo-Leuchte erlischt, wenn Ladevorgang beendet ist

Ladekabel 

Wenn die Akkukapazität weniger als 20 % beträgt, blinkt die LED-Logo-Leuchte alle 30 Sekunden. Wenn der Akku 20 %, 10 % und 5 % seiner Kapazität erreicht hat, ertönt ein akustisches Signal.

Während des Ladevorgangs leuchtet das Logo. Nach dem Aufladen ist der Kopfhörer ausgeschaltet und muss zum Gebrauch wieder eingeschaltet werden.

Wenn der Akku leer ist, kann The Turtle weiterhin mit einem Audiokabel genutzt werden. Ein Audiokabel kann auch verwendet werden, wenn eine drahtlose Verbindung nicht möglich ist, z.B. im Flugzeug. Bitte verwenden Sie immer das POGS-Safe-Turtle-Kabel, wenn Sie das Produkt mit Kabel benutzen (erhältlich auf www.pogsheadphones.com).



Wenn der Akku leer ist und Sie ein Kabel für die Verbindung zu Ihrem Audiogerät nutzen, achten Sie bitte darauf, dass Sie das POGS-Safe Turtle-Kabel verwenden. Dieses Kabel ist mit einer einzigartigen integrierten Technologie ausgestattet, die die Lautstärke auf maximal 85 dB begrenzt, was bei anderen Audiokabeln nicht der Fall ist.



Zu Ihrer Sicherheit können die Kopfhörer während des Ladevorgangs nicht benutzt werden.



Um die Lebensdauer des Akkus zu verlängern, sollte der Kopfhörer mindestens einmal alle drei Monate vollständig aufgeladen werden. Die Akkulebensdauer variiert je nach Verwendung und Einstellungen.

Verwendung der Wiedergabe-/Pausentaste für Musik, Telefonanrufe und Sprachsteuerung

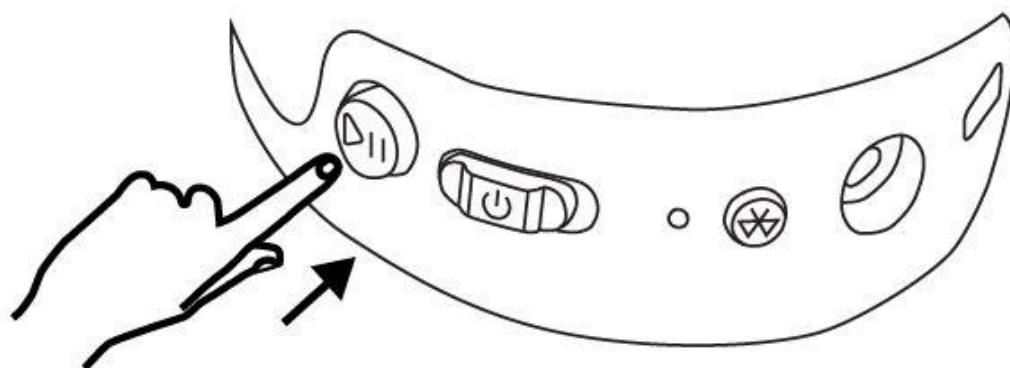

Musik / Audio	
Musik abspielen	Einmal drücken
Musik anhalten	Einmal drücken
Nächsten Song abspielen	Zweimal drücken
Telefonanrufe	
Anruf annehmen	Einmal drücken
Eingehenden Anruf ablehnen	1 Sekunde lang drücken
Auflegen	Einmal drücken
Anruf annehmen, während Sie telefonieren	Einmal drücken
Anruf ablehnen, während Sie telefonieren	1 Sekunde lang drücken
Zweiten Anruf auflegen und zum ersten zurückkehren	Einmal drücken
Sprachsteuerung	
Zugriff auf Sprachsteuerung auf verbundenem Gerät	Lang drücken und mehr als 2 Sekunden gedrückt halten

Umbenennung Ihres POGS The Turtle

Sie können den Namen Ihres POGS The Turtle auf dem Gerät ändern, das Sie über Bluetooth® mit Ihrem POGS verbunden haben, sofern Ihr Gerät dies unterstützt. Oder in der POGS-App (siehe nächstes Kapitel).

So können Sie Ihren POGS in Zukunft leichter für Bluetooth®-Verbindungen auswählen, insbesondere wenn mehrere POGS-Produkte in der Nähe sind.

Wenn Ihr Gerät dies unterstützt, können Sie den Akkustand Ihres POGS auf Ihrem Gerät sehen und haben die Möglichkeit, den Namen Ihres POGS zu ändern.



Besitzen Sie ein Android-Gerät, dann können Sie Ihren POGS The Turtle über Ihr Android-Gerät umbenennen (Google Fast Pair).

Audiosignale

Nachfolgend finden Sie eine Übersicht der Audiosignale für die verschiedenen Funktionen des POGS The Turtle Kopfhörers.

Audiosignale	
Ein- und Ausschalten	Vogelgezwitscher (ein) / Eule (aus)
Active Noise Cancelling	Blubbergeräusche (an) / Einmaliges Blubbern (aus)
Bluetooth®-Verbindung	Ton verbunden / Ton Verbindung getrennt
Wireless POGLink	Stimme: POGLink activated / POGS linked (Turtles verbunden) / POGS unlinked (getrennt)
Google Fast Pair	Google-Verbindungston (verbunden)
Niedrige Akkukapazität	Ton Akku schwach bei 20 %, 10 % und 5 % der verbleibenden Akkuleistung

Verwendung des Kopfhörers mit Audiokabel



Wenn Sie ein Kabel für die Verbindung zu Ihrem Ausgabegerät verwenden, z. B. im Flugzeug oder wenn der Akku leer ist, dann nutzen Sie bitte ausschließlich das POGS-Safe-Turtle-Kabel. Dieses Kabel verfügt über eine einzigartige integrierte Technologie zur Begrenzung der Lautstärke auf maximal 85 dB, was bei anderen Audiokabeln nicht der Fall ist.

Beachten Sie bei der Verwendung eines Audiokabels, dass der Audiopegel eines Kopfhörers von der Leistung des Ausgabegeräts abhängt. Unser POGS-Safe-Turtle-Kabel gewährleistet eine Höchstlautstärke von 85 dB bei einer Ausgangsleistung von 1 V, was dem Maximum der meisten gängigen Verbrauchergeräte entspricht. Wenn Sie unsicher sind, wenden Sie sich bitte an den Hersteller Ihres Geräts, um dies zu überprüfen.



Dieses POGS-Safe-Turtle-Kabel ist **nicht** im Lieferumfang des Kopfhörers enthalten, um sicherzustellen, dass wir nicht mehr Kabel produzieren, als von unseren Kunden benötigt werden. Die Kabel sind als optionales Zubehör auf www.pogsheadphones.com erhältlich. Wählen Sie das POGS-Safe-Turtle Kabel mit den schwarzen Steckern.

- 1 Schließen Sie den geraden Stecker an die rechte Ohrmuschel Ihres POGS The Turtle an
- 2 Verbinden Sie den abgewinkelten Stecker mit Ihrem Gerät (Smartphone, Tablet, Playstation etc.)

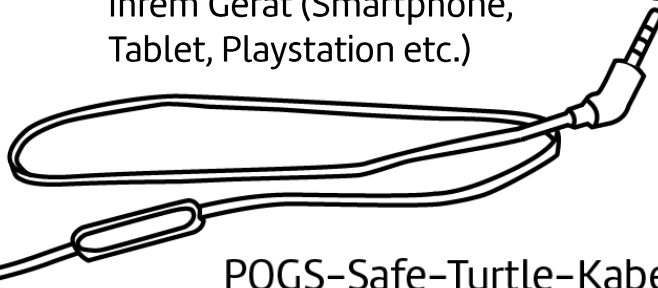
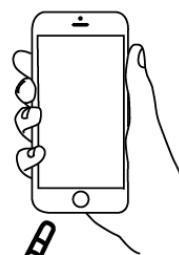
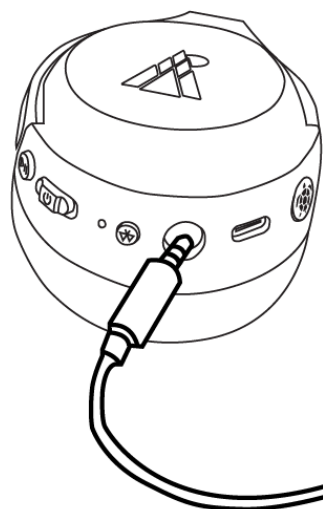

POGS-Safe-Turtle-Kabel (fest drücken)

Die Kabelverbindung hat Vorrang vor Bluetooth®. Wenn beide Verbindungen hergestellt sind, wird demnach die über Kabel übertragene Musik wiedergegeben.

Verwendung der Taste am optionalen POGS-Safe-Turtle-Kabel für Musik, Telefonate und Sprachsteuerung

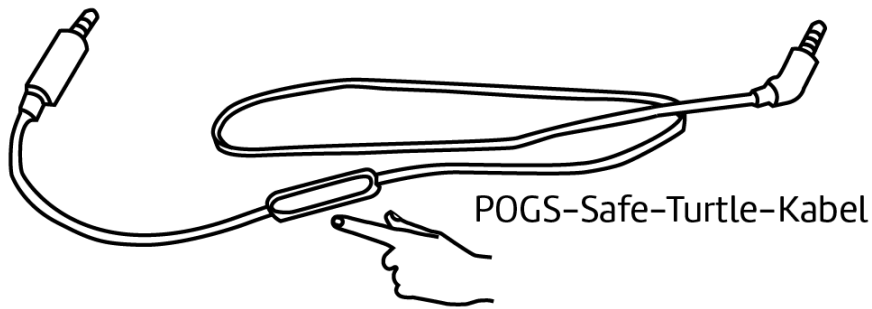

Wenn Sie das POGS-Safe-Turtle-Kabel verwenden, können Sie mit der Taste am Kabel auf die Funktionen des Kopfhörers zugreifen.

Musik / Audio	
Musik abspielen	Einmal drücken
Musik anhalten	Einmal drücken
Nächsten Song abspielen	Zweimal drücken
Letzten Song abspielen	Dreimal drücken
Telefonanrufe	
Anruf annehmen	Einmal drücken
Eingehenden Anruf ablehnen	1 Sekunde lang drücken
Auflegen	Einmal drücken
Anruf annehmen, während Sie telefonieren	Einmal drücken
Anruf ablehnen, während Sie telefonieren	1 Sekunde lang drücken
Zweiten Anruf auflegen und zum ersten zurückkehren	Einmal drücken
Sprachsteuerung	
Zugriff auf Sprachsteuerung auf verbundenem Gerät	Lang drücken und mehr als 2 Sekunden gedrückt halten

Auswechseln der Ohrpolster

Wir hoffen, dass Sie lange Freude an Ihren POGS haben werden. Um die Lebensdauer Ihres POGS The Turtle zu verlängern, können Sie die Ohrpolster austauschen, wenn sie durch längeren oder häufigen Gebrauch Verschleißerscheinungen aufweisen. Wenn sich die Ohrpolster versehentlich gelöst haben, bringen Sie sie bitte gemäß den untenstehenden Anweisungen wieder an.

Ohrpolster abnehmen

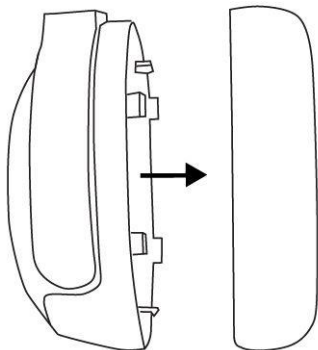

Um die Ohrpolster abzunehmen, drücken Sie Ihre Fingerspitzen mit etwas Kraft zwischen das weiche Ohrpolster und die harte Ohrmuschel und entfernen Sie sie.

Ohrpolster befestigen

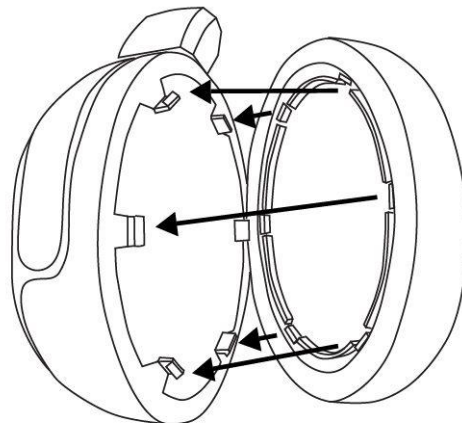

Um die Ohrpolster wieder zu befestigen, richten Sie sie genau an der Ohrmuschel aus. Drücken Sie die Ohrpolster an und achten Sie darauf, dass die Clips einrasten (was Sie hören sollten). Wenn alle Clips befestigt sind, ist ein gleichmäßiger Spalt zwischen Ohrmuschel und Polster zu sehen. Sind noch nicht alle Clips richtig eingerastet, dann drücken Sie sie vorsichtig fest.

Austauschbare Ohrpolster für The Turtle finden Sie in unserem Webshop unter Zubehör (www.pogsheadphones.de).

Pflege Ihres POGS-Kopfhörers

Wir möchten, dass Sie unsere Produkte lange nutzen können, und die Produkte wurden so entwickelt, dass sie auch rauer Behandlung standhalten. Mit der richtigen Pflege können Sie die Lebensdauer Ihres POGS verlängern.

- Wir empfehlen Ihnen, den Kopfhörer regelmäßig zu reinigen.
- Schalten Sie den Kopfhörer aus und entfernen Sie alle Kabelverbindungen, bevor Sie mit der Reinigung beginnen.
- Staub und leichten Schmutz können Sie mit einem trockenen Mikrofasertuch entfernen.
- Hartnäckige Verschmutzungen können Sie mit einem leicht mit Wasser angefeuchteten Tuch abwischen.
- Wischen Sie die feuchten Flächen anschließend sofort mit einem weichen Tuch ab, ohne Druck auszuüben.



Flüssigkeit kann die Elektronik Ihres Kopfhörers zerstören.

- Achten Sie darauf, dass keine Flüssigkeiten jeglicher Art in den Kopfhörer eindringen.
- Verwenden Sie auf keinen Fall Lösungsmittel oder scheuernde Reinigungsmittel.

Haben Sie Probleme?

Sollten Sie Probleme mit Ihrem POGS haben, besuchen Sie bitte unsere Website www.pogsheadphones.de. Auf unserer Service-Seite finden Sie Anleitungsvideos sowie Antworten auf häufig gestellte Fragen.

Bitte vergewissern Sie sich, dass Sie die Anweisungen in diesem Handbuch befolgt haben, um sicherzustellen, dass Ihr Kopfhörer aufgeladen und über eine drahtlose Bluetooth®-Verbindung oder mit dem POGS-Safe-Turtle-Kabel mit Ihrem Gerät verbunden ist.

Sollten Sie weiterhin Probleme haben, können Sie den Kopfhörer auf die Werkseinstellungen zurücksetzen, indem Sie die Bluetooth®-Pairing-Taste zusammen mit der Wiedergabe-/Pausentaste 5 Sekunden lang drücken. Die Logo-Leuchte blinkt beim Zurücksetzen 3 Mal.

Wir helfen Ihnen gerne, eine Lösung zu finden, wenn Sie uns per E-Mail kontaktieren: hallo@pogsheadphones.de.

Zu Ihrer Sicherheit



Wichtige Sicherheitshinweise.

1. Lesen Sie diese Anweisungen und bewahren Sie sie auf.
2. Befolgen Sie alle Anweisungen und Warnhinweise.
3. Reinigen Sie den Kopfhörer nur mit einem trockenen oder leicht feuchten Tuch.
4. Tragen Sie den Kopfhörer nicht während des Aufladens, er schaltet sich beim Aufladen ab.
5. Verwenden Sie nur von POGS angegebenes Zubehör.
6. Wenden Sie sich bei allen Service- oder Reparaturarbeiten an POGS über www.pogsheadphones.de.
7. Setzen Sie Ihren Kopfhörer nicht Regen, Tropfen, Spritzern oder Feuchtigkeit jeglicher Art aus. Verwenden Sie Ihren Kopfhörer beispielsweise nicht im Freien während eines Gewitters, da dies zu einem elektrischen Schlag oder einer Fehlfunktion des Kopfhörers führen kann.

Schützen Sie Ihr Gehör



Obwohl POGS lautstärkebegrenzte Kopfhörer sind, empfiehlt die WHO, den Gebrauch von Kopfhörern zu begrenzen. Langes Hören kann sich negativ auf das Gehör auswirken. Und verwenden Sie nur das lautstärkebegrenzte POGS-Safe-Turtle-Kabel, wenn Sie The Turtle mit einer kabelgebundenen Verbindung nutzen.

Achten Sie auf die Umgebung

Ihr Kopfhörer dämpft Außengeräusche erheblich. Tragen Sie den Kopfhörer auf keinen Fall, wenn Sie auf Ihre Umgebung achten müssen.

Sicherheitshinweise für Lithium-Polymer-Batterien

Bitte öffnen Sie die Produkte nicht. Servicearbeiten dürfen nur von POGS B.V. oder einem von POGS B.V. beauftragten Servicemitarbeiter durchgeführt werden. Im Inneren des Produkts befindet sich ein Akku, der normalerweise nicht zugänglich ist.



WARNUNG

- ⚠ Nicht auseinanderbauen, zerdrücken, durchstechen, externe Kontakte kurzschließen, Temperaturen über 60°C (140°F), Sonneneinstrahlung oder extrem niedrigem Luftdruck aussetzen und nicht ins Feuer oder Wasser werfen.
- ⚠ Achten Sie darauf, dass insbesondere Kinder keinen Zugriff auf den eingebauten Akku haben. Entsorgen Sie ein defektes Gerät ordnungsgemäß bei Ihrer örtlichen Recyclingstelle.
- ⚠ Achten Sie darauf, dass die Batteriesäure nicht mit Haut, Augen oder Schleimhäuten in Berührung kommt. Spülen Sie bei Kontakt mit der Säure die betroffenen Stellen sofort mit reichlich sauberem Wasser und suchen Sie gegebenenfalls einen Arzt auf. Lithiumbatterien können bei unsachgemäßer Handhabung explodieren.
- ⚠ Erhitzen Sie die Batterien nicht, schließen Sie sie nicht kurz und entsorgen Sie sie nicht im Feuer.

Zu Ihrer Sicherheit (Fortsetzung)

WARNUNG

- ⚠ Setzen Sie die Batterien nicht dem direkten Sonnenlicht aus.
- ⚠ Wenn Sie vermuten, dass die Batterie verschluckt oder auf andere Weise inkorporiert wurde, suchen Sie sofort einen Arzt auf. Auslaufende Batteriesäure kann zu chemischen Verbrennungen, schweren inneren Verletzungen und im Extremfall sogar zum Tod führen.
- ⚠ Verwenden Sie den Kopfhörer zum Empfang von Funksignalen nur in Umgebungen, in denen die Verwendung der Bluetooth® -Technologie erlaubt ist.
- ⚠ Achten Sie darauf, dass der Kopfhörer nicht nass wird, schützen Sie ihn vor Feuchtigkeit, Hitze (z. B. im Sommer im Auto) und mechanischen Einflüssen (z. B. starke Stöße, Druck und Herunterfallen).
- ⚠ Laden Sie die Akkus nur bei Umgebungstemperaturen von 10 - 40 °C.

Technische Daten (Bluetooth®)

Bluetooth® Version 5.2

Bluetooth®-Sendefrequenzbereich: 2400 MHz – 2483.5 MHz

Bluetooth®-Sendeleistung: ≤15 dBm (EIRP)

FCC-Erklärung für Benutzer (nur USA)

Dieses Gerät entspricht Teil 15 der Federal Communication Commission (FCC) Richtlinien. Der Betrieb unterliegt den folgenden zwei Bedingungen: (1) Dieses Gerät darf keine schädlichen Störungen verursachen, und (2) dieses Gerät muss alle empfangenen Störungen akzeptieren, einschließlich Störungen, die einen unerwünschten Betrieb verursachen können.

FCC-Störungserklärung

Dieses Gerät wurde getestet und entspricht den Grenzwerten für ein digitales Gerät der Klasse B gemäß Teil 15 der FCC-Richtlinien. Diese Grenzwerte sind so ausgelegt, dass sie einen angemessenen Schutz gegen schädliche Störungen bei der Installation in Wohngebieten bieten. Dieses Gerät erzeugt und verwendet Hochfrequenzenergie und kann diese ausstrahlen. Wenn es nicht gemäß den Anweisungen installiert und verwendet wird, kann es schädliche Störungen des Funkverkehrs verursachen. Es kann jedoch nicht garantiert werden, dass bei einer bestimmten Installation keine Störungen auftreten.

Wenn dieses Gerät Störungen des Radio- oder Fernsehempfangs verursacht, was durch Ein- und Ausschalten des Geräts festgestellt werden kann, sollte der Benutzer versuchen, die Störungen durch eine oder mehrere der folgenden Maßnahmen zu beheben:

- Richten Sie die Empfangsantenne neu aus oder stellen Sie sie anders auf.
- Vergrößern Sie den Abstand zwischen dem Gerät und dem Empfänger.
- Schließen Sie das Gerät an eine Steckdose an, die nicht mit dem Stromkreis des Empfängers verbunden ist.
- Wenden Sie sich an den Händler oder einen erfahrenen Radio-/Fernsehtechniker, wenn Sie Hilfe benötigen.

Achtung! Änderungen oder Modifikationen, die nicht ausdrücklich von POGS genehmigt wurden, können die Berechtigung des Benutzers zum Betrieb des Geräts aufheben.

Die Natur schätzen und schützen

Wir bitten Sie, Ihre POGS-Kopfhörer nach Ablauf ihrer Lebensdauer sorgfältig zu entsorgen.

Dieses Symbol bedeutet, dass das Produkt nicht über den Hausmüll entsorgt werden darf, sondern bei einer geeigneten Sammelstelle zum Recycling abgegeben werden muss. Ordnungsgemäße Entsorgung und Recycling tragen zum Schutz der natürlichen Ressourcen, der menschlichen Gesundheit und der Umwelt bei. Weitere Informationen über die Entsorgung und das Recycling dieses Produkts erhalten Sie bei Ihrer Gemeinde oder einem örtlichen Entsorgungsunternehmen. So wird sichergestellt, dass Altgeräte fachgerecht recycelt werden und negative Folgen für die Umwelt ausgeschlossen sind.



Ihre POGS-Kopfhörer sind RoHS-konform (Richtlinie 2011/65/EU und UK-Richtlinie zur Beschränkung der Verwendung bestimmter gefährlicher Stoffe in Elektro- und Elektronikgeräten, und Ergänzungen), bezüglich der Beschränkung der Verwendung bestimmter gefährlicher Stoffe in elektrischen und elektronischen Geräten.

Ihre POGS entsprechen der REACH-Verordnung (Verordnung Nr. 1907/2006), die sich mit der Herstellung und Verwendung von chemischen Stoffen und deren möglichen Auswirkungen auf die menschliche Gesundheit und die Umwelt befasst. Gemäß Artikel 33 Absatz 1 der REACH-Verordnung müssen die Lieferanten die Abnehmer informieren, wenn ein Erzeugnis mehr als 0,1 % (pro Gewicht pro Erzeugnis) eines oder mehrerer Stoffe enthält, die auf der Liste der besonders besorgniserregenden Stoffe (SVHC-Kandidatenliste) stehen („REACH-Kandidatenliste“). Zum Zeitpunkt der Freigabe dieses Produkts sind keine Stoffe der „REACH-Kandidatenliste“ in einer Konzentration von mehr als 0,1 Gewichtsprozent in diesem Produkt enthalten.

Ihre POGS sind Prop 65-konform und führen nicht zu einer signifikanten Exposition gegenüber Chemikalien, die Krebs, Geburtsfehler oder andere reproduktive Schäden verursachen.

Ihre POGS verfügen über eine eingebaute Batterie, die für die gesamte Lebensdauer des Produkts ausgelegt ist; sie kann vom Benutzer nicht entfernt werden. Die Demontage des Produkts und die Entfernung des Akkus sollten von Recycling- oder Rücknahmestellen übernommen werden. Sollte es aus irgendeinem Grund notwendig werden, eine solche Batterie zu ersetzen, muss dieser Vorgang von POGS durchgeführt werden. In der Europäischen Union und anderen Ländern ist es illegal, Batterien mit dem Hausmüll zu entsorgen. Alle Batterien müssen auf umweltverträgliche Weise entsorgt werden. Wenden Sie sich an Ihre örtliche Abfallwirtschaftsbehörde, um Informationen über die umweltgerechte Sammlung, das Recycling und die Entsorgung von Altbatterien zu erhalten.

Konformitätserklärung

POGS B.V. erklärt hiermit, dass dieses Produkt geprüft wurde und der Prüfnorm EN 60065:2014 + A11: 2017 entspricht. POGS B.V. erklärt hiermit, dass dieses Gerät mit den grundlegenden Anforderungen und anderen relevanten Bestimmungen der Richtlinie 2014/53/EU und UK Radio Equipment Regulations 2017 übereinstimmt.

FCC SDOC Konformitätserklärung des Lieferanten POGS B.V. erklärt hiermit, dass dieses Gerät den Anforderungen von FCC Teil 15 B entspricht.

Bitte beachten Sie

Die in diesem Dokument enthaltenen Informationen können ohne vorherige Ankündigung geändert werden und stellen in keiner Weise eine Verpflichtung seitens POGS B.V. dar. Kein Teil dieses Handbuchs darf ohne schriftliche Genehmigung von POGS B.V. in irgendeiner Form reproduziert oder unter Verwendung elektronischer Systeme oder durch Fotokopie oder Aufzeichnung verbreitet werden.



Die Bluetooth®-Wortmarke und -Logos sind eingetragene Marken im Besitz von Bluetooth SIG, Inc. und werden von POGS B.V. unter Lizenz verwendet. Andere Marken und Handelsnamen sind Eigentum der jeweiligen Inhaber.