

G-CASE

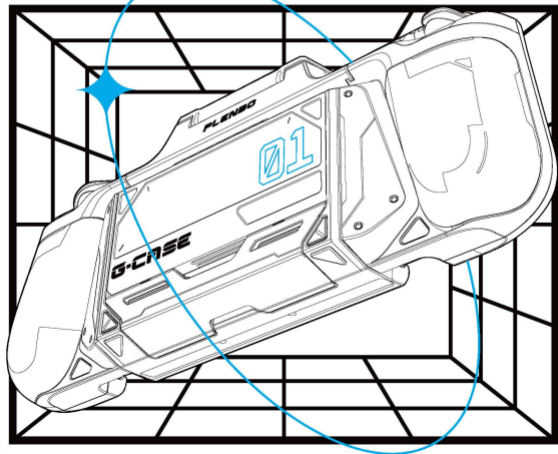

Modo portátil

Acopla tu Switch

1. Abre la solapa superior de la G-case.
2. Desliza el Switch hacia abajo hasta que quede bien colocado. Luego cierra la solapa.

*Nota: G-case viene en dos modelos: uno para Switch Regular y otro para Switch OLED. Asegúrate de elegir el adecuado para que se adapte perfectamente a tu dispositivo.

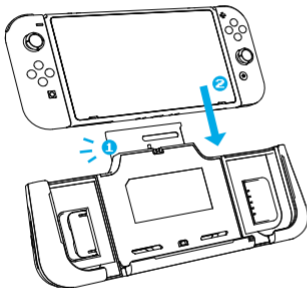

Modo portátil

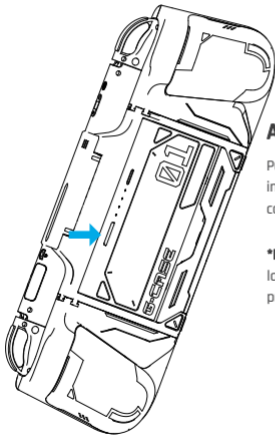

Activar/desactivar la alimentación

Pulsa el botón de encendido de la batería para iniciar la carga. Púlsalo dos veces para detener la carga.

***Note:** despegue el adhesivo protector amarillo de la parte posterior de la pila antes de utilizarla por primera vez.

Modo portátil

Conexión Bluetooth

1. Presiona ambos botones de la G-case al mismo tiempo para activarlos.
2. Presiona cualquiera de los botones de Bluetooth. El indicador parpadeará lentamente, mostrando que está listo para conectarse.
3. Mantén presionado el mismo botón hasta que el indicador parpadee rápidamente, indicando el modo de emparejamiento. Pon tu auricular en modo de emparejamiento también. Cuando estén emparejados, el indicador se quedará encendido.

***Nota:** La G-case puede emparejar dos juegos de dispositivos al mismo tiempo.



Modo portátil

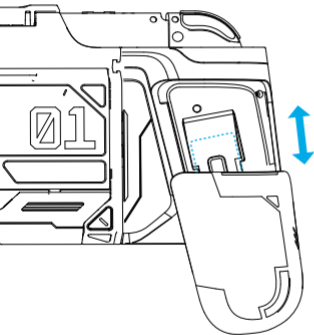

Cambiar empuñaduras

Empuje las empuñaduras hacia abajo para quitarlas. Deslice las empuñaduras hacia arriba por los raíles hasta que oiga un clic.

La ranura para tarjetas está oculta aquí.

Modo portátil

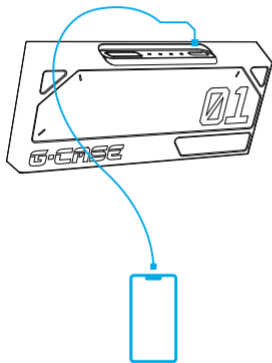

Recarga otros dispositivos

Saca la batería de la G-case, carga el teléfono u otros dispositivos digitales a través del puerto USB-C.

***Nota:** alimenta la batería con un cargador rápido USB-C, recarga otros dispositivos con un cable USB-C a USB-C.

Modo semiportátil

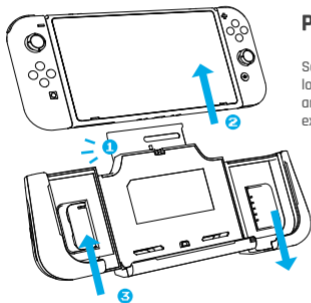

Paso 1

Separe el Switch de la G-Case. Empuja los soportes Joy-con izquierdo hacia arriba y el derecho hacia abajo para extraerlos.

Modo semiportátil

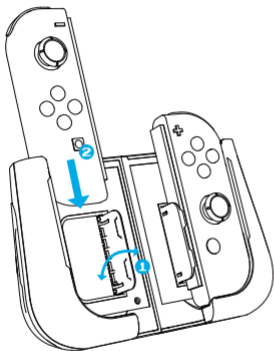

Paso 2

Desliza para unir los soportes Joy-Con izquierdo y derecho.

Abre los soportes laterales de los soportes G-case y desliza los mandos Joy-Con hacia abajo.

Modo semiportátil

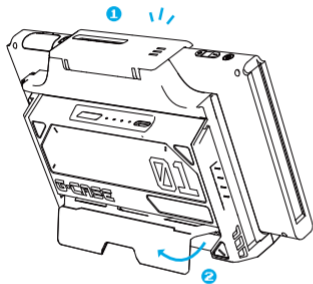

Paso 3

Coloca el Switch en la G-Case y bloquéalo en su sitio. Despliega el soporte de la parte posterior de la G-Case y colócala sobre una superficie plana.

Modo televisor

Conexión TV

Enchufa el OneDock a una toma de corriente; Conecta la "G-case" al puerto USB-C del OneDock con el cable Type-C original; Coloque un extremo del cable HDMI en el terminal del OneDock y conecte el otro extremo en el puerto HDMI del televisor.

***Nota:** No utilice el puerto USB-A del OneDock para conectar el G-case.

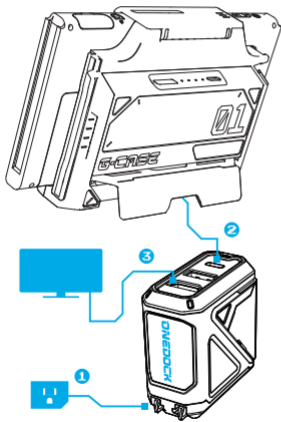

ONEDOCK

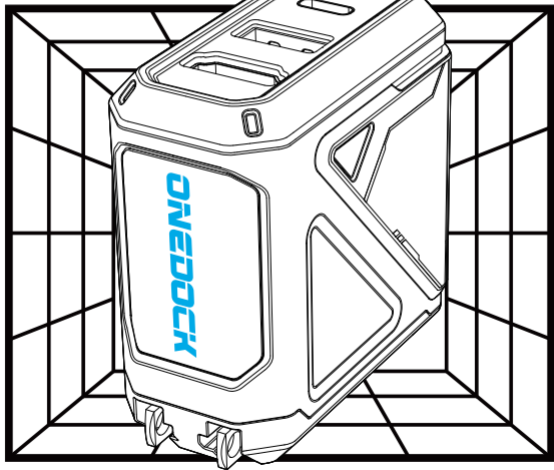

Recargar el Switch

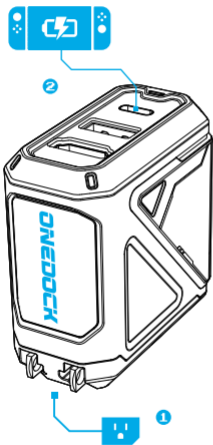

1. Enchufa OneDock a una toma de corriente.
2. Conecta la Switch con el OneDock mediante el cable USB-C a USB-C incluido.

Reflejo de pantalla

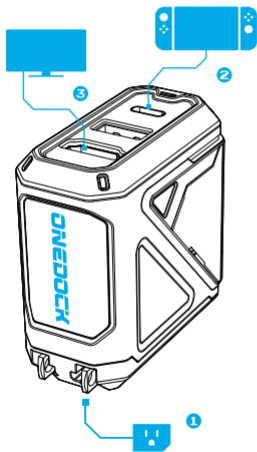

1. Enchufa OneDock a una toma de corriente.
2. Conecta Switch con OneDock mediante un cable USB-C a USB-C incluido.
3. Conecta OneDock con el televisor/ pantalla mediante un cable HDMI.

***Nota:** No utilice el puerto USB-A del OneDock para conectar el G-case.

Transferencia de datos



1. Conecta el ordenador a OneDock mediante un cable USB-C a USB-C.
2. Inserte la unidad flash USB en el puerto USB-A del OneDock.

ADAPTER

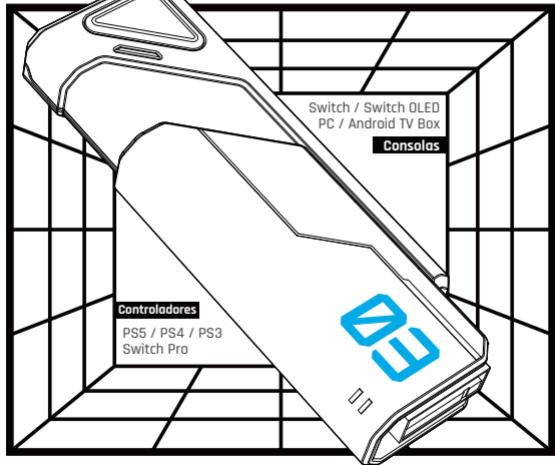

Conectar a controladores

1. Abrir el ajuste del Switch "Configuración de la consola", seleccione "Controles y Sensores", encender "Comunicación por cable del control Pro".
2. Enchufa OneDock a una toma de corriente y conéctalo con Switch.
3. Conecte el Adapter a la consola a través del puerto USB-A.
4. Pulse el botón Adapter para acceder al modo de emparejamiento.
5. Ponga el mando en modo de emparejamiento y el bluetooth se conectará automáticamente.

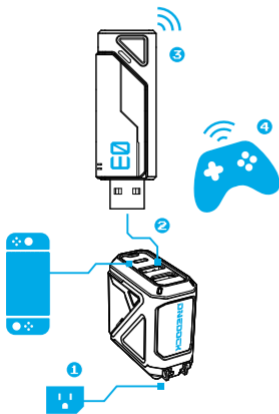

Adpater Estado

Flash lento: buscando

Flash rápido: conectando

Siempre encendida: conectado

*Nota: Es normal que la luz permanezca apagada hasta que conectes el Switch. No tiene nada de malo.