

G-CASEIF

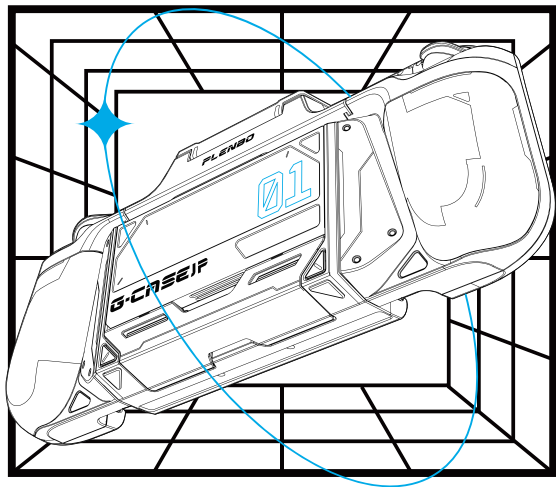

携帯モード

Attach your Switch

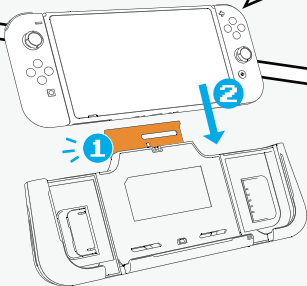

1. 本製品の上にあるジョイント部分を開けます。
2. ゲーム機本体を上からスライドさせるようにしっかりと入れ、ジョイント部分を閉じてください。

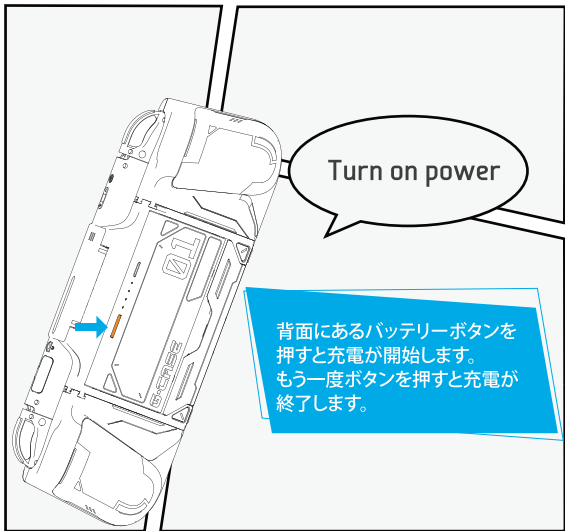

Turn on power

背面にあるバッテリーボタンを
押すと充電が開始します。
もう一度ボタンを押すと充電が
終了します。

Pair Bluetooth



1. 下部にある三角形のボタンを同時に押した後、どちらかのボタンを一度押すとペアリングモードになります。



2. お持ちのワイヤレスイヤホン等をペアリングする機器をペアリングモードにすると自動でBluetooth接続が完了します。



※本製品は、2台まで機器の同時接続が可能です。



Change Grips

グリップ部分を下にスライドすると取り外しが可能です。グリップを取り外すとソフト収納用のスロットがあります。

Power other
devices

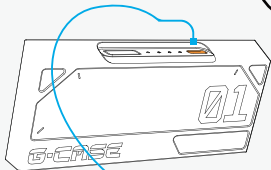

バッテリーを取り外すと、USB Type-Cの
ポートを通してスマートフォン等の充電
にも使用できます。



※バッテリーの入出力は同じポート

テーブルトップモード

Step 1

本製品からゲーム機本体を取り外します。

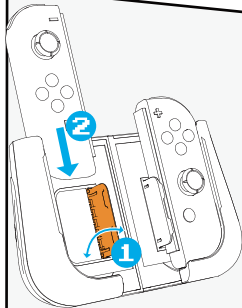
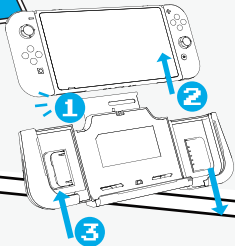

Step 2

本製品のグリップ部分を上にスライドさせて取り外し、左右のグリップ部分をスライドして合体させます。
スタンド部分を開け、コントローラーを上からスライドするようにしっかりと入れます。

Step 3

残ったカバーのパーツにゲーム機本体を取り付けます。
カバー背面下部のスタンドを出して安定した平らな場所に設置します。

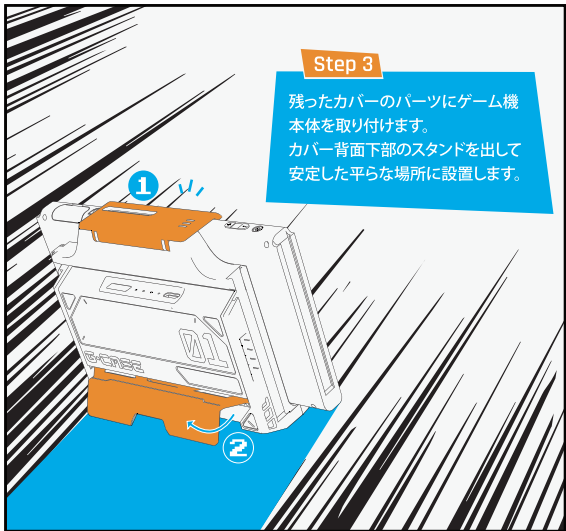

TVモード

Prep a TV

本体を、背面下部のUSB Type-CポートからOneDockに接続します。
OneDockをHDMIケーブルでTVに接続し、TV画面でゲームをプレイできます。

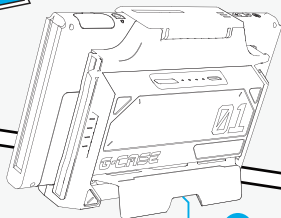

ONEDOCK

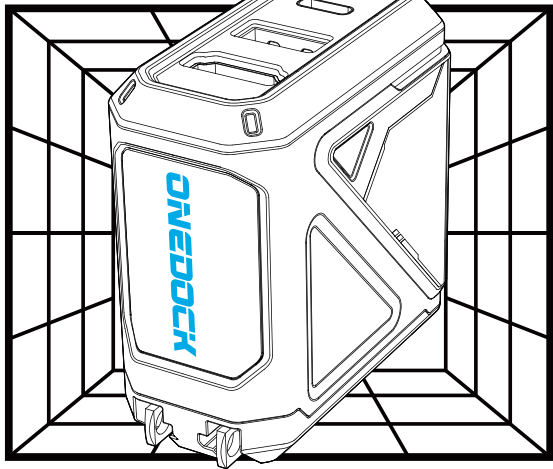

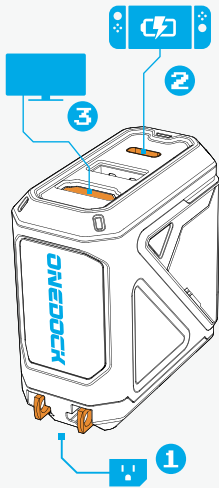

For charging

1. OneDockをコンセントに挿します。
2. USB Type-Cケーブルを使用しゲーム機本体をOneDockに繋げると、充電が開始します。

For Screen Mirroring

3. HDMIケーブルを使用してOneDockをTVやモニターに接続すると、ミラーリングが可能です。



For Data
Transferring

1. OneDockをコンセントに挿します。
2. コンピューターをOneDockに接続します。
3. USBメモリをOneDockに挿し込むと、データの移行が可能です。 ※ このUSB-A ポートは充電ポートとして使えません

ADAPTER



Pair Controllers

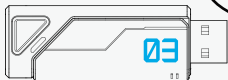

3



4

コントローラー接続方法

1. OneDockをコンセントに挿した状態で、ゲーム機本体と接続します。
2. OneDockのUSBポートにアダプターを挿し込みます。
3. アダプターのボタンを押し、ペアリングモードを開始します。
4. 接続したいコントローラー本体をペアリングモードにすると、自動でBluetoothの接続が完了します。

2



1

1



アダプターの状態はランプで確認できます。

ゆっくり点滅：スキャン中
速く点滅：接続中
常に点灯：接続状態