

FIRMAN®

MANUEL D'UTILISATION GÉNÉRATRICE À ONDULEUR PORTATIVE

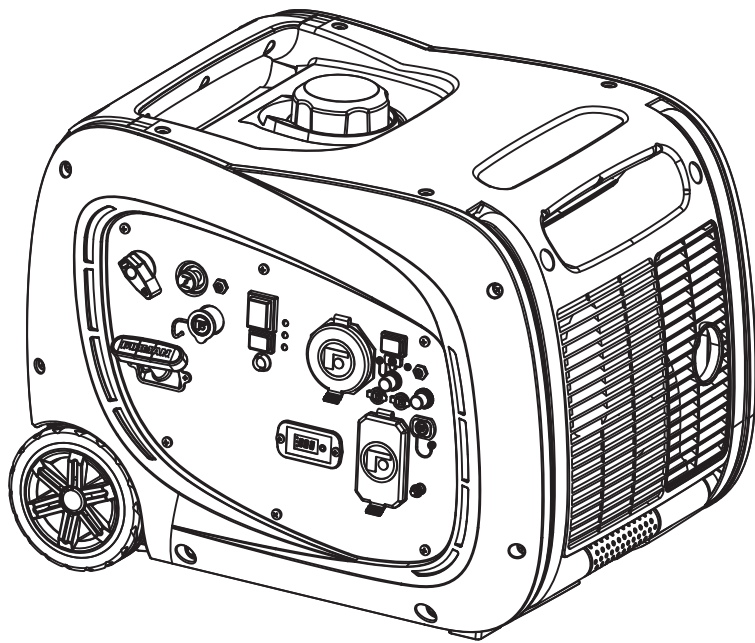

NUMÉRO DE MODÈLE
WH03242

Rév. : 01

Enregistrez les renseignements sur le produit pour vous y référer lors de la commande de pièces ou pour obtenir une garantie.

STOP DO NOT RETURN TO STORE!

CALL US FIRST
1-844-347-6261

FOR QUESTIONS OR SERVICE INFORMATION



SERIAL NUMBER: _____

PURCHASE DATE: _____

Déclaration de conformité du fournisseur
Information sur la conformité 47 CFR § 2.1077

GÉNÉRATRICE À ONDULEUR FIRMAN WH03242

Firman Power Equipment

8644 W. Ludlow Dr.

Peoria, AZ 85381

Téléphone: 1-844-347-6261

www.firmanpowerequipment.com

FCC/IC Declaración de Conformidad

1. Cet appareil est conforme à la partie 15 du règlement de la FCC. Son utilisation est soumise aux deux conditions suivantes :

1a. Cet appareil ne doit pas causer d'interférences nuisibles.

1b. Cet appareil doit accepter toute interférence reçue, y compris des interférences qui peuvent provoquer un fonctionnement non désiré.

2. Les changements ou modifications apportés non expressément approuvés par la partie responsable de la conformité pourraient annuler l'autorisation de l'utilisateur d'utiliser l'équipement.

REMARQUE : La génératrice à onduleur FIRMAN WH03242 a été mise à l'essai et déclarée conforme aux limites prévues pour un appareil numérique de classe B, conformément à la partie 15 du règlement de la FCC. Ces limites ont pour but d'assurer une protection raisonnable contre toute interférence nuisible dans une installation résidentielle. Cet équipement génère, utilise et peut émettre de l'énergie radiofréquence et, s'il n'est pas installé et utilisé selon les instructions, il peut causer une interférence nuisible aux communications radio. Cependant, il n'existe aucune garantie qu'aucune interférence ne se produira avec une installation particulière. Si cet équipement provoque effectivement une interférence nuisible à la réception radio ou télévisuelle, ce qui peut être établi en éteignant et en rallumant l'équipement, l'utilisateur est invité à tenter de corriger l'interférence par une ou plusieurs des mesures suivantes :

- Réorienter ou repositionner l'antenne de réception.
- Augmenter la distance entre l'équipement et le récepteur.
- Brancher l'équipement dans une prise d'alimentation ou sur un circuit différent de celui où le récepteur est branché.
- Consulter le revendeur ou un technicien expérimenté.

Les changements ou modifications apportés à cet appareil non expressément approuvés par FIRMAN pourraient annuler l'autorisation de l'utilisateur d'utiliser l'équipement.

INTRODUCTION

Table des Matières

Introduction	1
Caractéristiques et commandes	5
Fonctionnement	11
Entretien - Rangement	27
Dépannage - Spécifications	35
Schéma de pièces - Listes de pièces - Schéma de câblage	37
Service - Garantie	43

ENREGISTREZ VOTRE PRODUIT

Enregistrez votre génératrice Firman en ligne au www.firmanpowerequipment.com

INTRODUCTION

Merci d'avoir acheté une génératrice FIRMAN. Vous avez choisi une génératrice de haute qualité et de précision, conçue et testée pour vous donner des années de service satisfaisant. Cette génératrice est de type à double combustible et peut fonctionner à l'essence et au gaz de pétrole liquéfié (GPL). Cette génératrice n'est pas destinée à fonctionner sans surveillance ni à alimenter les équipements de sécurité des personnes.

Ce manuel contient des renseignements de sécurité pour vous faire prendre conscience des dangers et des risques associés aux génératrices et de la manière de les éviter. Cette génératrice est conçue uniquement pour fournir l'alimentation électrique nécessaire au fonctionnement de dispositif d'éclairage, d'appareils, d'outils et de moteurs électriques compatibles, et n'est destinée à aucune autre utilisation. Il est important de bien lire et comprendre ces instructions avant d'essayer de démarrer ou de faire fonctionner cette génératrice portable. Conservez ces instructions originales pour référence ultérieure.

Tous les renseignements contenus dans cette publication sont basés sur les derniers renseignements de production disponibles au moment de l'approbation pour l'impression. Le fabricant se réserve le droit de changer, de modifier ou d'améliorer la génératrice et la présente documentation à tout moment sans avis préalable.

SIGNALISATION

 DANGER	 AVERTISSEMENT	 ATTENTION	NOTE
Indique un danger qui entraînera la mort ou des blessures graves, s'il n'est pas évité.	Indique un danger qui pourrait entraîner la mort ou des blessures graves, s'il n'est pas évité.	Indique un danger qui pourrait entraîner des blessures mineures ou modérées, s'il n'est pas évité.	Indique les renseignements considérés comme importants, mais non liés à un danger.



Symbole d'alerte de sécurité - Indique un danger potentiel de blessure corporelle.



Manuel d'utilisation - Le défaut de suivre les avertissements, les instructions et le manuel d'utilisation peut entraîner la mort ou des blessures graves.



Fumées toxiques - Les gaz d'échappement des moteurs contiennent du monoxyde de carbone, un gaz toxique qui vous tuera en quelques minutes. Il est impossible de les sentir ou de les voir.



La génératrice peut provoquer une décharge électrique entraînant la mort ou des blessures graves.



Incendie - Le carburant et ses vapeurs sont extrêmement inflammables, ce qui peut provoquer des brûlures ou un incendie entraînant la mort ou des blessures graves. Les gaz d'échappement du moteur peuvent provoquer un incendie entraînant la mort ou des blessures graves.



Surface chaude - Le silencieux peut causer des brûlures et des blessures graves.

INTRODUCTION



AVERTISSEMENT ! Ce produit peut vous exposer à des produits chimiques dont les gaz d'échappement des moteurs à essence, qui sont reconnus par l'État de la Californie comme causant le cancer, et le monoxyde de carbone, qui est reconnu par l'État de la Californie comme causant des anomalies congénitales ou d'autres effets nocifs sur la reproduction. Pour obtenir de plus amples renseignements, veuillez consulter le www.P65Warnings.ca.gov.

Ce générateur extérieur peut être utilisé pour alimenter des éléments extérieurs à l'aide de rallonges. Note : Si vous avez des questions sur l'utilisation prévue de ce groupe électrogène, contactez le service client de FIRMAN. Ce générateur onduleur est conçu pour être utilisé uniquement avec des pièces autorisées par FIRMAN.

Mise À La Terre

Le conducteur neutre de la génératrice est flottant, ce qui signifie que l'enroulement du stator CA est isolé de l'attache de mise à la terre et des broches de mise à la terre de la prise CA. Sur le neutre flottant de la génératrice, les broches de mise à la terre de la prise CA ne sont pas fonctionnelles. Les dispositifs électriques, comme un disjoncteur de fuite de terre nécessitent une prise CA fonctionnelle.

Exigences de Conformité

Il peut y avoir des règlements fédéraux ou d'État, des codes locaux ou des ordonnances qui s'appliquent à l'utilisation prévue de la génératrice. Consulter un électricien qualifié, un inspecteur en électricité ou l'agence locale compétente. Cette génératrice n'est pas destinée à être utilisée sur un chantier de construction ou pour une activité similaire, comme défini par la section 590.6 de la norme NFPA 70-2020 (NEC).

Pour rétablir l'alimentation à l'aide de cordons d'alimentation

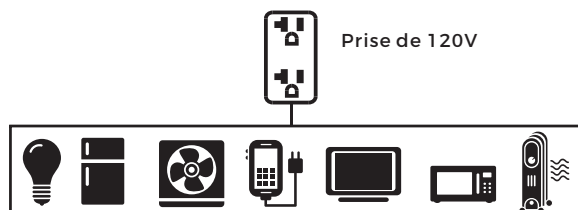

1. Utilisez uniquement des cordons d'alimentation mis à la terre, utilisables en extérieur et adaptés à vos charges.

Ampérage Total	Calibre Minimal, Utilisation Extérieur
	Up to 50 FT (15m)
Jusqu'à 13A	16
Jusqu'à 15A	14
Jusqu'à 20A	12
Jusqu'à 30A	10

2. Suivre les instructions de sécurité de la rallonge.

3. Installer des détecteurs de monoxyde de carbone.

4. En faisant fonctionner une génératrice portable avec des rallonges, il faut s'assurer que la génératrice portable se trouve dans un endroit ouvert, à l'extérieur, à au moins 20 pieds (6 m) des espaces occupés, avec l'échappement dirigé à l'écart.

5. Il n'est PAS RECOMMANDÉ d'utiliser des rallonges électriques qui entrent directement dans votre maison pour alimenter des objets à l'intérieur.



DANGER! Les gaz d'échappement des moteurs contiennent du monoxyde de carbone, un gaz toxique qui vous tuera en quelques minutes. Il est impossible de le sentir, le voir ou le goûter. Même sans sentir les gaz d'échappement, il est tout de même possible d'être exposé au monoxyde de carbone.

- Les rallonges électriques qui entrent directement dans la maison augmentent le risque d'intoxication au monoxyde de carbone par toute ouverture.
- Si une rallonge électrique qui passe directement dans votre maison est utilisée pour alimenter des objets intérieurs, l'opérateur reconnaît que cela augmente le risque d'intoxication au CO des personnes se trouvant à l'intérieur de la maison et assume ce risque.

CARACTERISTIQUES ET COMMANDES

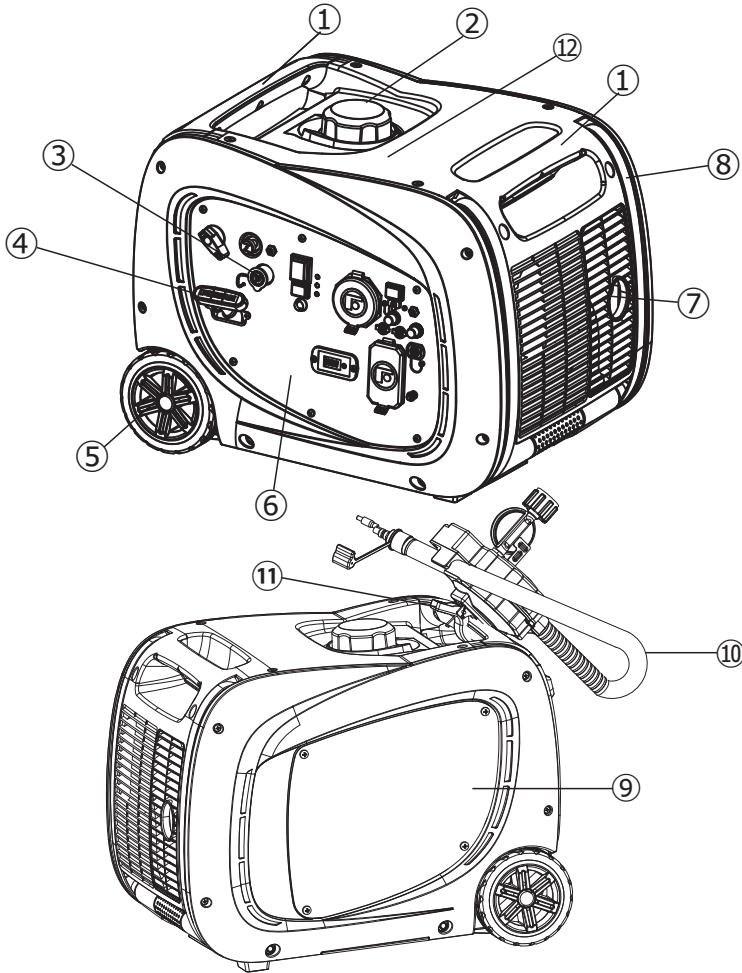

1- Poignée de Transport

2- Bouchon du réservoir de carburant

3- Entrée de connexion rapide du tuyau GPL

4- Lanceur à Rappel

5- Roue Jamais Plat

6- Panneau Électrique

7- Silencieux / Spark

8- Poignée Pliante

9- Couverture pour l'entretien – Remplissage d'huile et l'accès du filtre à air.

10- Flexible GPL avec régulateur

11- Pince à ressort pour accrocher le régulateur sur la poignée

12- Étiquette signalétique/ Numéro de série

***Nous travaillons en permanence pour améliorer nos produits. Par conséquent, le produit joint peut différer légèrement de l'image.**

CARACTERISTIQUES ET COMMANDES

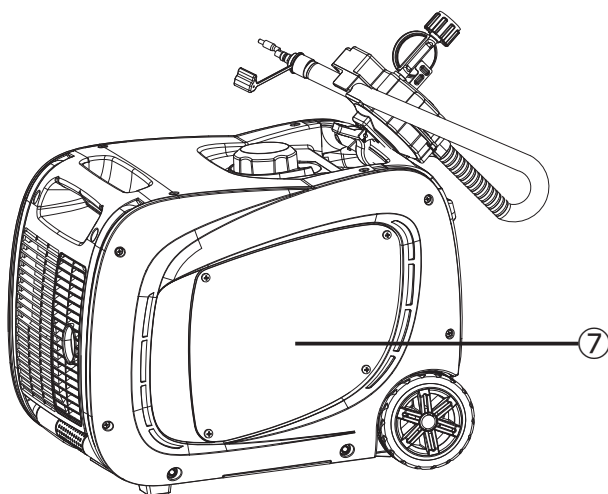
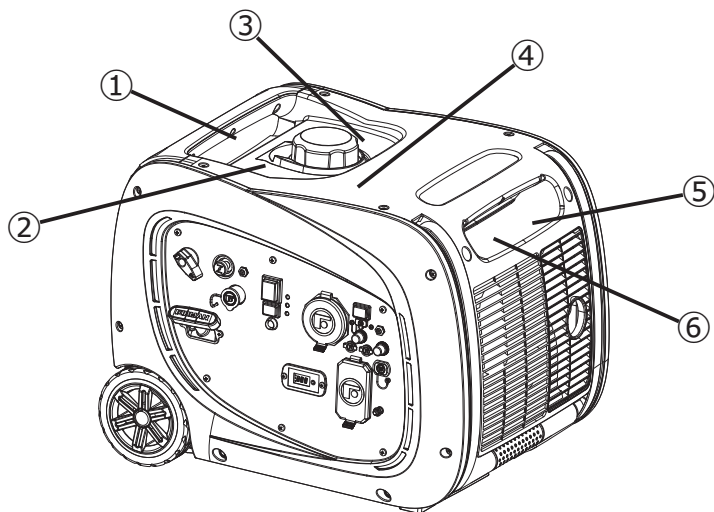

CARACTERISTIQUES ET COMMANDES

①

⚠ DANGER		⚠ PELIGRO		⚠ DANGER	
Using a generator indoors CAN KILL YOU IN MINUTES. Generator exhaust contains carbon monoxide. This is a poison you cannot see or smell.		Utilizar un generador en interiores PUEDE PROVOCARLA MUERTE EN CUESTIÓN DE MINUTOS. Los gases del generador contienen monóxido de carbono, el cual es una sustancia venenosa que no puede verse ni olerse.		Utiliser un générateur à l'intérieur PEUT VOUS TUER EN QUELQUES MINUTES. Les gaz d'échappement du générateur contiennent du monoxyde de carbone. Ceci est un poison que vous ne pouvez ni voir ni sentir.	
NEVER use inside a home or garage, EVEN IF doors and windows are open.	Only use OUTSIDE and far away from windows, doors, and vents.	No utilice NUNCA el generador en el interior de su hogar ni en un garaje. NI SIQUIERA con las puertas y ventanas abiertas.	Utilice sólo AL AIRE LIBRE y lejos de ventanas, puertas y orificios de ventilación.	NE JAMAIS utiliser dans un garage ou à l'intérieur, MÊME avec les portes et les fenêtres ouvertes.	À n'utiliser qu'à L'EXTÉRIEUR et à distance de toutes fenêtres, portes et ouvertures.

②



Fuel level indicator
Indicador de nivel de combustible
Indicateur de niveau de carburant

⚠ WARNING

Fuel is flammable which could cause burns resulting in death or serious injury.

- Turn engine off and let it cool at least 2 minutes before refueling.
- Do not fill fuel above fuel level indicator.
- Never add fuel to a hot or running generator.

⚠ ADVERTENCIA

El combustible es inflamable, lo que podría causar quemaduras resultantes en la muerte o lesiones graves.

- Apague el motor y déjelo enfriar al menos 2 minutos antes de recargar combustible.
- No llene el combustible por encima del indicador de nivel.
- No cargue nunca combustible en un generador caliente o en funcionamiento.

⚠ AVERTISSEMENT

Le carburant est inflammable, ce qui peut provoquer des brûlures entraînant la mort ou des blessures graves.

- Éteindre le moteur et le laisser refroidir au moins 2 minutes avant le remplissage.
- Ne pas remplir au-delà de l'indicateur de niveau maximal de carburant.
- Ne jamais ajouter de carburant à une génératrice chaude ou en marche.

③

FOR RESIDENTS OF CALIFORNIA

⚠ WARNING: This product and the engine exhaust from this product can expose you to chemicals including CO, which are known to the State of California to cause cancer or cause birth defects and other reproductive harm. For more information, go to www.P65Warnings.ca.gov.

PARA LOS RESIDENTES DE CALIFORNIA

⚠ ADVERTENCIA: Este producto y el escape del motor de este producto pueden exponerlo a productos químicos, incluido CO, que en el estado de California son conocidos por causar cáncer o causar defectos de nacimiento u otros daños reproductivos. Para obtener más información, vaya a www.P65Warnings.ca.gov.

POUR LES RÉSIDENTS DE LA CALIFORNIE

⚠ AVERTISSEMENT: Ce produit et l'échappement du moteur de ce produit peuvent vous exposer à des produits chimiques, y compris le CO, qui sont connus par l'État de Californie pour causer le cancer ou causer des malformations congénitales et autres problèmes de reproduction. Pour plus d'informations, visitez www.P65Warnings.ca.gov.

④

 AUTOMATIC SHUTOFF - YOU MUST:	 CORTE AUTOMÁTICO-DEBE REALIZAR LO SIGUIENTE:	 ARRÊT AUTOMATIQUE - VOUS DEVEZ:
 <p>20 FT. (PIES) (6 m) MIN.</p>	<p>MUEVA EL GENERADOR A UN ÁREA ABIERTA AL AIRE LIBRE. APUNTE EL ESCAPE LEJOS DE LAS CASAS. NO UTILICE EL GENERADOR EN ÁREAS CERRADAS (EN CASA O EL GARAJE), VENTILAS LAS INSTALACIONES (VENTANAS Y PUERTAS ABIERTAS) ANTES DE VOLVER A OCUPAR LA PROPIEDAD.</p>	<p>DÉPLACEZ LA GÉNÉRATRICE DANS UN ESPACE EXTÉRIEUR OUVERT. ÉLOIGNEZ L'ÉCHAPPEMENT DES MAISONS. NE FAITES PAS FONCTIONNER LA GÉNÉRATRICE DANS DES ZONES FERMÉES (P. EX. PAS DANS LA MAISON NI DANS LE GARAGE). AÉREZ LES LIEUX (FÉNÊTRES ET PORTES OUVERTES) AVANT DE RÉINTÉGRER LA PROPRIÉTÉ.</p>
 <p>MOVE TO FRESH AIR AND GET MEDICAL HELP IF SICK, DIZZY OR WEAK.</p>	<p>UBÍQUESE EN UN LUGAR DONDE CORRA AIRE FRESCO Y BUSQUE AYUDA MÉDICA SI SE SIENTE MAL, MAREADO O DÉBIL.</p>	<p>ALLEZ À L'AIR FRAIS ET OBTENEZ DE L'AIDE MÉDICALE EN CAS DE MALADIE, D'ÉTOURDISSEMENT OU DE FAIBLESSE.</p>

5

Point engine exhaust away from all occupied structures.

Mantenga los gases de escape del motor lejos de instalaciones ocupadas.

Pointer l'échappement du moteur loin de toutes les structures occupées.

6

NOTICE	AVISO	AVIS
To prevent engine damage the spark arrester should be cleaned every 100 hours. See Operator's manual.	Para evitar daños en el motor, el supresor de chispas debe limpiarse cada 100 horas. Consulte el manual del operador.	Pour éviter d'endommager le moteur, le pare-étincelles doit être nettoyé toutes les 100 heures. Consulter le manuel d'utilisation.

7

	⚠ DANGER	⚠ PELIGRO	⚠ DANGER
	Failure to follow warnings, instructions and operator's manual will result in death or serious injury.	El incumplimiento de las advertencias, las instrucciones y el manual del operador provocará la muerte o lesiones graves.	Le non-respect des avertissements, des instructions et du manuel de l'opérateur entraînera la mort ou des blessures graves.
	Tampering with the CO ALERT system will cause Carbon Monoxide poisoning. Install Carbon Monoxide alarms inside home.	La alteración del sistema de alerta de CO causará envenenamiento por monóxido de carbono. Instale detectores de Monóxido de Carbono dentro de su casa.	Toute altération du système d'ALERTE du monoxyde de carbone causera un empoisonnement au monoxyde de carbone. Installez des détecteurs de monoxyde de carbone à l'intérieur de la maison.
	Generator could cause electrical shock. Do not run indoors to avoid wet conditions. Do not run in rain or wet weather.	El generador podría producir una descarga eléctrica. No utilice en interiores para evitar condiciones de humedad. No utilice en la lluvia o en condiciones de humedad.	La génératrice pourrait provoquer un choc électrique. Ne faites pas fonctionner sous la pluie ou par temps pluvieux.
	Hot exhaust gases could cause fires. Keep at least 5ft. (1.5m) clearance from any combustibles or structures, including overhead.	Los gases calientes de salida podrían causar incendios. Manténgase a una distancia mínima de 1.5m de cualquier combustible o estructura, incluyendo lugares elevados.	Les gaz d'échappement chauds peuvent provoquer des incendies. Gardez au moins 5 pi (1.5 m) de dégagement de tout combustible ou de toute structure, y compris au-dessus.
	⚠ WARNING	⚠ ADVERTENCIA	⚠ AVERTISSEMENT
	Liquid Petroleum gas (LPG) is extremely flammable which could cause burns or fire resulting in death or serious injury. If you smell gas, close tank valve and call qualified plumber. Do not place a fire source in the path of muffler outlet.	El Gas Licuado de Petróleo (GLP) es extremadamente inflamable, lo que puede causar quemaduras o incendios resultantes en la muerte o lesiones graves. Si huele gas, cierre la válvula del tanque y llame a un plomero calificado. No coloque la fuente de GLP en la trayectoria de salida del silenciador.	Le gaz de pétrole liquide (GPL) est extrêmement inflammable et pourrait causer des brûlures ou un incendie entraînant la mort ou des blessures graves. Si vous sentez une odeur de gaz, fermez le robinet ou réservoir et appelez un plombier qualifié. Ne placez pas la source de GPL dans la trajectoire de la sortie du silencieux.
	NOTICE	AVISO	AVIS
	Operate, store and transport on firm level surface. • Tilling can cause fuel spillage.	Operar, almacenar y transportar en una superficie firme y nivelada. • Inclinarlo puede causar un derrame de combustible.	Faire fonctionner, entreposer et transporter sur une surface ferme et horizontale. • L'inclinaison peut causer un déversement de carburant.
	171 cc (6.000ml) 193 cc (7.000ml)	Add lubricant to full mark to start. Engine will not start or will shut off if sensor detects low lubricant.	Añada lubricante hasta la marca de lleno para arrancar. El motor no arranca o se apaga si sensor detecta el nivel de lubricante de baja.
Open Abrir Ouvrez	Spark Plug Maintenance Mantenimiento de la bujía Entretien de la bougie	Oil Maintenance Mantenimiento de aceite Entretien de l'huile	

CARACTERISTIQUES ET COMMANDES

Panneau de Contrôle

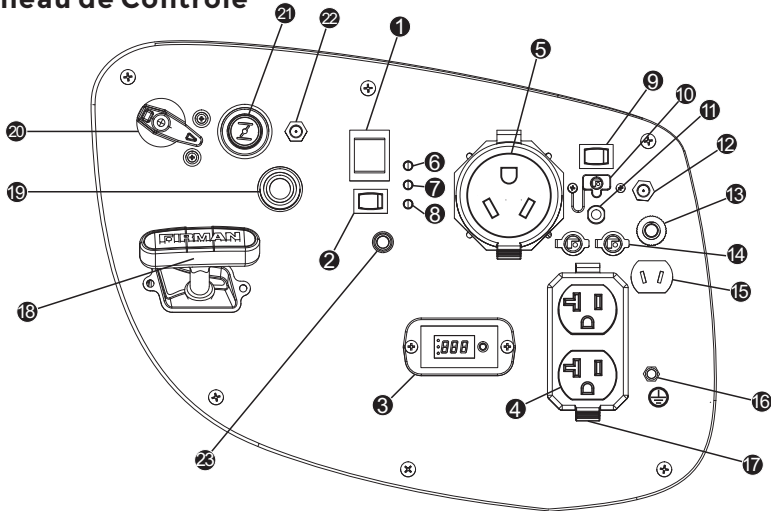

AVIS : La puissance totale tirée de toutes les prises ne doit pas dépasser la puissance nominale indiquée sur l'étiquette signalétique.

1. **Commutateur de démarrage du moteur** - Pour démarrer le moteur, appuyer sur le commutateur et le maintenir en position START (II); le moteur va tourner et tenter de démarrer. Lorsque le moteur démarre, relâcher le commutateur en position RUN (I).

2. **Interrupteur d'économie** - L'interrupteur d'économie peut être activé afin de réduire la consommation de carburant et le bruit lors du fonctionnement de l'appareil pendant les périodes de production électrique réduite, permettant au moteur de tourner au ralenti pendant les périodes de non-utilisation. Le régime du moteur revient à la normale lorsqu'une charge électrique est branchée. Lorsque l'interrupteur d'économie est désactivé, le moteur tourne en permanence à la vitesse normale

3. **3-1 Données-Miner (multimètre)** - Appuyez sur la touche SELECT bouton pour afficher la tension, Hertz et heures de fonctionnement.

4. **120V, 20A Duplex** - NEMA 5-20R

Un courant maximum de 20 ampères peut être tiré de cette prise.

5. **120V, 30A RV** - NEMA TT-30R

Un courant maximum de 26.7 ampères peut être tiré de cette prise.

6. **Témoin d'alimentation** - Est allumé pendant les conditions normales de fonctionnement. S'éteint lorsque la génératrice est surchargée. Le témoin vert d'alimentation en courant alternatif s'allume lorsque le moteur démarre et produit du courant.

7. **Témoin de surcharge** - Ce témoin s'allume lorsque la génératrice est surchargée et coupe l'alimentation des prises. Si le témoin de surcharge du moteur s'allume, c'est que la puissance/l'intensité de la génératrice a été dépassée par les appareils électriques branchés ou par une surtension. Lorsque cela se produit, le témoin vert d'alimentation en c.a. s'éteint. Le moteur continuera à tourner, mais le témoin rouge de surcharge du moteur restera allumé et l'alimentation des appareils électroniques branchés ne sera plus assurée.

CARACTERISTIQUES ET COMMANDES

8. Témoin d'avertissement de niveau d'huile - Vérifier le niveau d'huile lorsque ce témoin s'allume. Le moteur ne fonctionne pas lorsque le témoin est allumé. Lorsque l'huile tombe en dessous du niveau minimum, le témoin s'allume et le moteur s'arrête automatiquement. Le moteur ne démarre pas tant que la quantité d'huile nécessaire n'est pas dans le carter.

9. Batterie d'alimentation de restauration commutateur

10. Prise USB de 5 V 2.1A

11. Disjoncteurs - Les prises sont protégées par des disjoncteurs. Si le groupe électrogène est surchargé ou si un court-circuit externe se produit, un disjoncteur peut se déclencher. Si un tel déclenchement se produit, déconnectez toutes les prises électriques et déterminez la cause du problème avant de continuer à utiliser le groupe électrogène. Remettez à zéro tous les disjoncteurs. Si plusieurs prises sont utilisées en même temps, la charge totale en sortie doit être maintenue dans la valeur nominale de la plaque signalétique du groupe électrogène.

12. Port du chargeur de batterie 12 V cc - Branchez le chargeur ca de 120 volts sur ce port pour charger la batterie du générateur.

13. Disjoncteurs c.c. - Les prises c.c. sont protégées par un dispositif de protection des circuits à c.c. Si la sortie c.c. est surchargée ou si un court-circuit externe se produit, le dispositif de protection des circuits se déclenchera.

14. Prises pour fonctionnement en parallèle - Ces prises sont utilisées pour connecter deux génératrices à onduleur FIRMAN pour un fonctionnement en parallèle. Une trousse de fonctionnement en parallèle FIRMAN (équipement en option) est nécessaire pour le fonctionnement en parallèle.

15. 12V sortie DC - 8.3 Amp de courant continu peut être tirée du récipient. Utilisez cette sortie pour charger type automobile 12V batteries SEULEMENT. Voir la sortie 12V DC (batterie Chargeur) section.

16. Terminal de mise à la terre - Consultez un électricien ou une autorité compétente pour les exigences locales de mise à la terre.

17. Couverture de Sortie - Protégez les récipients de poussière et de débris.

18. Démarreur de recul

19. Connecteur de tuyau de GPL (entrée : raccord conique mâle de 3/8 po) - Utilisé pour connecter le tuyau de GPL à la génératrice.

20. Commutateur pour carburant - Permet de sélectionner et d'activer la source de carburant essence ou GPL. La vanne de carburant (essence) est fermée lorsque le commutateur est en position OFF (arrêt) ou LPG (GPL). Le commutateur du moteur est activé lorsque le commutateur est en position GAS (essence) ou LPG (GPL).

21. Bouton d'étranglement

22. Port de solénoïde du régulateur GPL

23. Témoin d'arrêt en présence de monoxyde de carbone CO Alert™ - Indique l'arrêt du moteur dû à l'accumulation de monoxyde de carbone autour de la génératrice ou une défaillance du système CO Alert.

1. Emplacement



DANGER! Les gaz d'échappement des moteurs contiennent du monoxyde de carbone, un gaz toxique qui peut vous tuer en quelques minutes. Il est **IMPOSSIBLE** de le sentir, le voir ou le goûter. Même sans sentir les gaz d'échappement, il est tout de même possible d'être exposé au monoxyde de carbone.

- Ne faire fonctionner la génératrice portable qu'à l'extérieur, au moins à 20 pieds (6 m) des espaces occupés avec l'échappement dirigé à l'écart pour réduire le ue d'accumulation de monoxyde de carbone.
- Installer des détecteurs de monoxyde de carbone à piles ou des détecteurs de monoxyde de carbone enfichables avec batterie de secours conformément aux instructions du fabricant. Les détecteurs de fumée ne peuvent pas détecter le monoxyde de carbone.
- Ne pas faire fonctionner cette génératrice portable dans les maisons, les garages, les sous-sols, les vides sanitaires, les hangars ou les autres espaces partiellement fermés, même en utilisant des ventilateurs ou en ouvrant les portes et les fenêtres pour la ventilation. Le monoxyde de carbone peut s'accumuler rapidement dans ces espaces et peut persister pendant des heures, même après l'arrêt de ce produit.
- En cas de malaise, d'étourdissement ou de faiblesse ou si le détecteur de monoxyde de carbone de votre maison retentit, se rendre immédiatement à l'air frais. Téléphoner aux services d'urgence. Il peut s'agir d'une intoxication au monoxyde de carbone.

Détecteurs de monoxyde de carbone

Installer des détecteurs de monoxyde de carbone à l'intérieur de votre maison. Si les détecteurs de monoxyde de carbone ne fonctionnent pas, vous ne vous rendez pas compte de la présence du gaz et que vous pourriez mourir d'un empoisonnement au monoxyde de carbone.

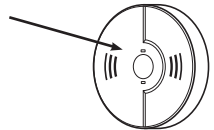

20 ft. (6 m) min.

Prévention de l'empoisonnement au monoxyde de carbone (CO)
Utiliser à l'extérieur à au moins 20 pieds (6,0 m) de toute habitation.
Diriger l'échappement loin des habitations et des

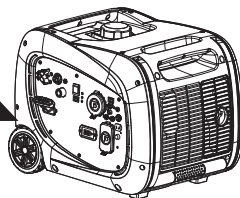

Pour mieux vous informer sur tous les risques liés au monoxyde de carbone, consulter le www.takeyourgeneratoroutside.com.

Réduire Des Risques D'incendie



AVERTISSEMENT! La chaleur/les gaz d'échappement pourrait enflammer les combustibles et les structures ou endommager le réservoir de carburant, provoquant un incendie, ce qui entraînerait la mort ou des blessures graves.

- Garder la génératrice portable à au moins 5 pieds (1,5 m) de toute structure, tout arbre ou toute végétation de plus de 12 pouces (30 cm) de hauteur.
- Choisir un endroit extérieur sec et protégé des intempéries. Ne pas déplacer la génératrice portable à l'intérieur pour la protéger des intempéries.
- Ne pas placer la génératrice portable sous une terrasse ou une autre structure similaire qui pourrait confiner la chaleur et le flux d'air.

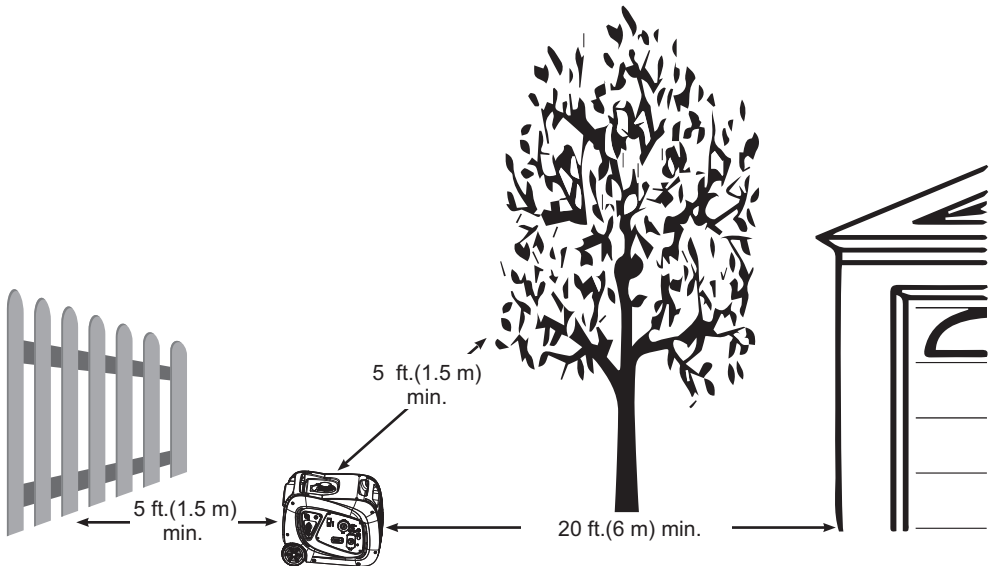

Connecter la Batterie

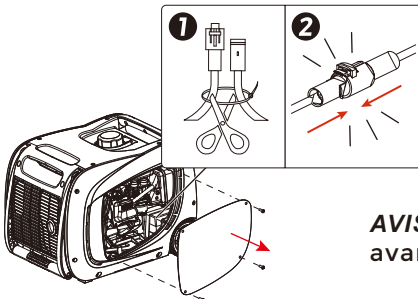

AVIS Assurez-vous de connecter la batterie avant de tenter de démarrer la génératrice.

2. Huile Et Essence

Ajout L'huile Moteur

Nous recommandons d'utiliser l'huile FIRMAN SAE 10W-30 API SJ pour une meilleure performance. D'autres huiles détergentes de haute qualité (API SJ ou supérieure) sont acceptables. Ne pas utiliser d'additifs spéciaux. La température ambiante détermine la bonne viscosité de l'huile pour le moteur. Utiliser le tableau pour sélectionner la bonne huile pour la plage de température extérieure prévue. **AVIS** - Ne pas tenter de démarrer le moteur avant qu'il n'ait été correctement rempli avec le type et la quantité d'huile recommandés. Tout dommage dû à un fonctionnement sans huile annulera votre garantie.

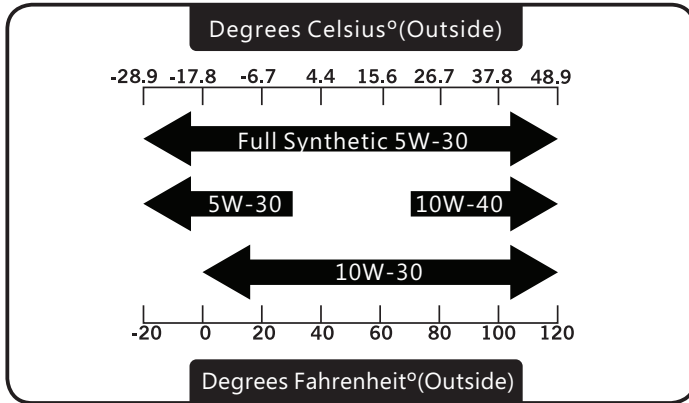

- 1.Placer la génératrice sur une surface plane et horizontale.
- 2.Desserrer la vis du couvercle et retirez le couvercle de maintenance.
- 3.Nettoyer la zone autour de l'orifice de remplissage d'huile et retirer le bouchon jaune de remplissage/de la jauge d'huile.
- 4.Essuyer la jauge.

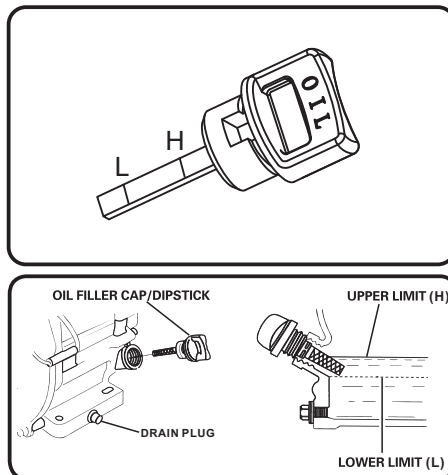

5. À l'aide de l'entonnoir à huile, verser lentement le contenu de la bouteille d'huile fournie dans l'orifice de remplissage d'huile jusqu'au repère supérieur « H » de la jauge. Faire attention à ne pas trop remplir. Un remplissage excessif peut causer des problèmes de démarrage ou des dommages au moteur.

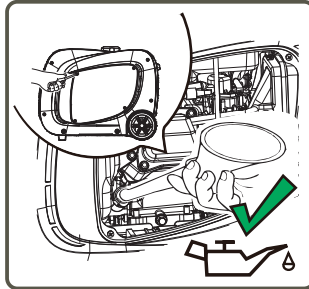

6. Replacer le bouchon de remplissage d'huile/la jauge et serrer à fond.

7. Réinstaller le couvercle d'entretien et serrer les vis.

8. Le niveau d'huile doit être vérifié avant chaque utilisation ou au moins à toutes les 8 heures de fonctionnement. Maintenir le niveau d'huile.

Arrêt en cas de faible niveau d'huile

La génératrice portable est équipée d'un système d'arrêt en cas de faible niveau d'huile. Si le niveau d'huile descend en dessous du niveau minimum requis, un capteur activera un interrupteur interne qui arrêtera le moteur. Si le moteur s'arrête et que le niveau d'huile est conforme aux spécifications, vérifier si la génératrice est à niveau. Placer la génératrice portable sur une surface plane pour corriger cela. Si le moteur ne démarre pas, le niveau d'huile peut ne pas être suffisant pour désactiver l'interrupteur interne de faible niveau d'huile. S'assurer que le carter est complètement rempli d'huile jusqu'à la limite supérieure (H). Ne pas faire fonctionner le moteur tant que le problème de niveau d'huile n'est pas corrigé. Communiquer avec le service à la clientèle de Firman.

Ajout D'essence



AVERTISSEMENT! Le carburant et ses vapeurs sont extrêmement inflammables, ce qui peut provoquer des brûlures ou un incendie entraînant la mort ou des blessures graves.

- Éteindre le moteur de la génératrice et la laisser refroidir au moins 2 minutes avant de retirer le bouchon du réservoir. Ne pas faire le plein ou déplacer la génératrice lorsque le moteur est en marche.
- Déplacer la génératrice à l'extérieur avant d'ajouter du carburant ou de vider le réservoir.
- Conserver le carburant à l'écart de toute source d'allumage.
- Ne pas trop remplir le réservoir et prévoir de l'espace pour l'expansion du carburant.
- En cas de déversement de carburant, attendre qu'il s'évapore avant de démarrer le moteur.
- Vérifier et remplacer les conduites de carburant, le réservoir, le bouchon et les raccords avant chaque utilisation si des dommages ou des fuites sont constatés.

Le carburant doit répondre aux exigences suivantes :

- De l'essence propre, fraîche et sans plomb d'un indice d'octane moteur minimal de 87. Pour l'utilisation en haute altitude, voir « Fonctionnement en haute altitude ».
- L'essence ne contenant pas plus de 10 % d'éthanol est acceptable.

E10

E15

FONCTIONNEMENT

AVIS – Ne ne pas mélanger d'huile dans l'essence ni modifier le moteur pour qu'il fonctionne avec des carburants de substitution non décrits dans ce manuel. L'utilisation de carburants non approuvés pourrait endommager le moteur et ne sera pas couverte par la garantie.

1. Nettoyer la zone autour du bouchon de remplissage de carburant, retirer le bouchon.
2. Ajouter lentement du carburant sans plomb dans le réservoir. Faire attention à ne pas remplir au-dessus de l'indicateur ROUGE du niveau de carburant. Cela permet de laisser l'espace adéquat pour l'expansion du carburant.

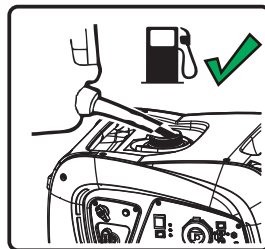
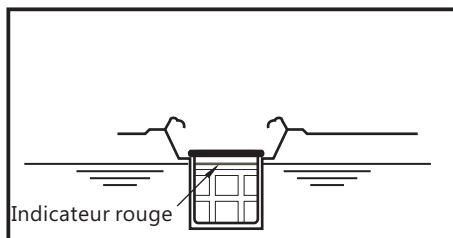

3. Installer le bouchon du réservoir et laisser le carburant s'évaporer avant de démarrer le moteur.

Utilisation en haute altitude

À une altitude supérieure à 5 000 pieds (1 524 mètres), une essence à indice d'octane moteur minimal de 85 est acceptable. La puissance du moteur et de la génératrice sera réduite d'environ 3,5 % pour chaque 1 000 pieds (305 m) d'altitude au-dessus du niveau de la mer. La haute altitude peut provoquer des démarrages difficiles, une augmentation de la consommation de carburant et l'encrassement des bougies. Pour un fonctionnement en haute altitude, FIRMAN peut fournir un gicleur principal à carburateur pour haute altitude. Il est possible de se procurer un gicleur principal de rechange et les instructions d'installation en communiquant avec le service à la clientèle. Les instructions d'installation sont également accessibles dans la zone du bulletin technique du site Web de FIRMAN au www.firmanpowerequipment.com.

	193cc	Altitude
Gicleur principal pour haute altitude 1	333717004	3 000 à 6 000 pieds
Gicleur principal pour haute altitude 2	333717005	6 000 à 9 000 pieds

AVIS – L'utilisation d'un gicleur principal de rechange à des altitudes inférieures à l'altitude minimale recommandée peut endommager le moteur. Pour le fonctionnement à basse altitude, le gicleur principal standard fourni doit être utilisé. Faire fonctionner le moteur avec le mauvais gicleur principal peut augmenter les émissions d'échappement, la consommation de carburant et réduire les performances.

Utilisation à des températures élevées

Votre produit Firman Power Equipment est conçu et évalué pour un fonctionnement continu à des températures ambiantes allant jusqu'à 104 °F (40 °C). La génératrice peut fonctionner à des températures allant de 5 °F (-15 °C) à 122 °F (50 °C) pendant de courtes périodes. Si la génératrice est exposée à des températures en dehors de cette plage pendant l'entreposage, elle doit être ramenée dans cette plage avant d'être utilisée. En cas de fonctionnement à une température supérieure à 25 °C (77 °F), il peut y avoir une diminution de la puissance. La puissance et le courant maximum sont soumis et limités par des facteurs tels que la température ambiante, l'altitude, l'état du moteur, etc.

Raccordement du GPL



AVERTISSEMENT ! Le gaz de pétrole liquide (GPL) est extrêmement inflammable, ce qui peut provoquer des brûlures ou un incendie entraînant la mort ou des blessures graves.

- La conduite d'alimentation en carburant doit toujours être coupée lorsque le moteur ne tourne pas. Si le carburant n'est pas coupé, il peut y avoir une fuite de carburant au niveau de la génératrice.
- Ne pas placer les sources de GPL près de la sortie du silencieux ou près d'une source d'allumage.
- Toujours garder un extincteur près de la génératrice.
- Ne pas utiliser ou entreposer des sources portables de GPL à proximité de la génératrice ou dans un bâtiment, un garage ou un espace clos.
- Toutes les conduites d'alimentation de GPL doivent être installées par un plombier qualifié.
- En présence d'odeur de gaz, fermer toutes les sources de gaz et communiquer avec un plombier qualifié pour inspecter et réparer les conduites de GPL.
- Avant la première utilisation de chaque jour, vaporiser une solution d'eau savonneuse sur les raccords de GPL pour vérifier l'absence de fuites.
- Ne jamais utiliser un réservoir de gaz, un tuyau de raccordement de GPL ou un réservoir de GPL qui semble endommagé. Ne pas connecter ou déconnecter la source de GPL dans un endroit fermé.
- Le GPL est plus lourd que l'air et peut s'accumuler dans les espaces clos/bas en cas de fuite.

AVIS – Si un raccordement d'alimentation en carburant est nécessaire, il doit être installé conformément à tous les codes ou règlements locaux, ou en l'absence de codes ou règlements locaux, conformément au National Fuel Gas Code (NFPA 54/ANSI Z223.1) et à la norme CSA B149.1 (Code d'installation du gaz naturel et du propane), selon le cas. Si possible, le raccordement d'alimentation en carburant doit être proche du lieu de fonctionnement extérieur. Cela permettra de réduire le coût de la conduite flexible de carburant. Une conduite flexible de carburant approuvée doit être installée entre le connecteur du tuyau de GPL de la génératrice (entrée) et le raccord d'alimentation en carburant. En aucun cas, cette information ne doit être interprétée comme étant en conflit avec un code local, étatique ou national. En cas de doute, toujours suivre les codes locaux.

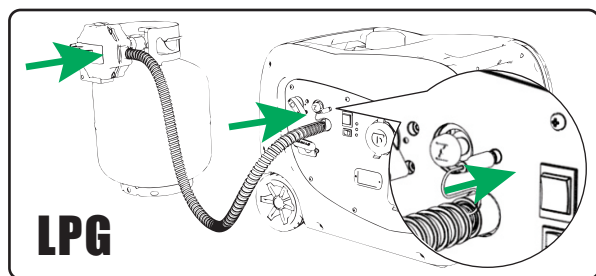

- Toujours maintenir le réservoir de GPL en position verticale.
- Utiliser uniquement des réservoirs de GPL DOT pour les applications vapeur de type 1, filetage ACME à droite. Vérifier que la date de requalification indiquée sur le réservoir n'a pas expiré.
- Tous les nouveaux réservoirs doivent être purgés de l'air et de l'humidité avant d'être remplis. Le processus de purge doit être effectué par votre fournisseur de gaz propane.

Fixer le tuyau du régulateur de GPL (inclus) au connecteur du tuyau de GPL (entrée) sur le panneau de commande de la génératrice Serrer l'écrou avec une clé de 19 mm ou une clé réglable. Retirer le bouchon ou le capuchon de sécurité du robinet du réservoir de GPL. Fixer le régulateur de GPL au

FONCTIONNEMENT

robinet du réservoir. Ne pas utiliser de clé pour serrer l'écrou du réservoir de GPL. Serrer l'écrou à la main dans le sens horaire jusqu'à un arrêt fixe. L'utilisation d'une clé peut endommager les composants des réservoirs de GPL.

3. Démarrage de la génératrice à l'essence

1. Avant de mettre la génératrice en marche, vérifier si des pièces sont desserrées ou manquantes et si des dommages ont pu se produire pendant le transport. S'assurer que la bougie d'allumage, le silencieux, le bouchon du réservoir et l'épurateur d'air sont tous en place.
2. Déplacer la génératrice portable à l'extérieur vers un lieu de fonctionnement sûr à au moins 20 pieds (6 mètres) de tout espace occupé.
3. S'il est connecté, s'assurer que la vanne du réservoir de GPL est complètement fermée.



4. Débranchez toutes les charges électriques du groupe électrogène. Ne jamais démarrer ou arrêter le groupe électrogène avec des appareils électriques branchés dessus.

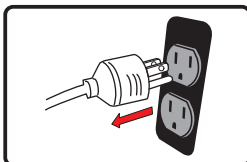

5. Placer le commutateur pour carburant principal en position GAS(4:30 heures).



6. Placer le commutateur du moteur sur la position "RUN" (I).

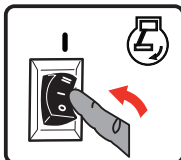

7. Appuyez sur l'interrupteur de restauration de la batterie pendant environ 3 secondes, puis relâchez-le.

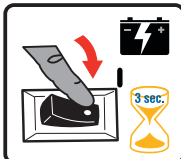

8. Placer le levier d'étranglement situé sur le moteur en position START. Vous n'avez pas besoin d'étrangler un moteur chaud. (Pour le démarrage électrique, passer à l'étape 10)

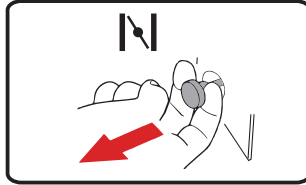

9. Pour un démarrage au lanceur à rappel seulement - Tirer lentement sur la corde du démarreur jusqu'à ressentir une résistance, puis tirer rapidement pour faire démarrer le moteur.

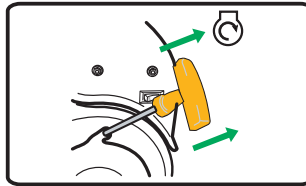

10. Pour le démarrage électrique seulement - Placer l'interrupteur du moteur à la position START (II) pendant quelques secondes, puis le relâcher.

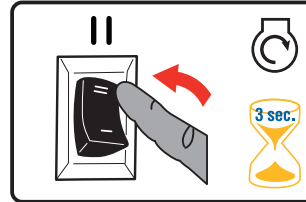

11. Ne pas trop étrangler. Dès que le moteur démarre et se réchauffe, placer lentement le levier d'étranglement en position « RUN ».

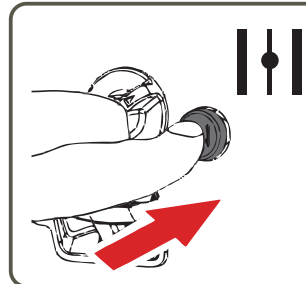

12. Laisser la génératrice portable fonctionner à vide pendant quelques minutes pour la stabiliser avant de brancher tout appareil électrique.

AVIS - Si le moteur démarre, mais ne fonctionne pas, ou si la génératrice portable s'arrête en cours de fonctionnement, vérifier le niveau d'huile. Consulter la section Arrêt en cas de faible niveau d'huile pour obtenir de plus amples renseignements.

La soupape à essence est OUVVERTE lorsque le sélecteur de carburant est en position "GAZ" (4:30 heures). Pour fermer cette vanne, tournez le sélecteur sur la position "GPL" (1:30 heure).

4. Démarrage de la génératrice au GPL

1. Avant de mettre la génératrice en marche, vérifier si des pièces sont desserrées ou manquantes et si des dommages ont pu se produire pendant le transport. S'assurer que la bougie d'allumage, le silencieux, le bouchon du réservoir et l'épurateur d'air sont tous en place.
2. Déplacer la génératrice portable à l'extérieur vers un lieu de fonctionnement sûr à au moins 20 pieds (6 mètres) de tout espace occupé.
3. Raccorder le tuyau de GPL avec régulateur à la fois au réservoir de GPL et au connecteur du tuyau de GPL de la génératrice portable (entrée).

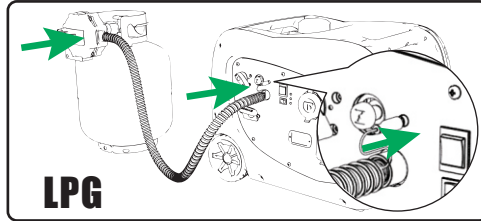

4. Ouvrir complètement la vanne du réservoir de GPL.



5. Débranchez toutes les charges électriques du groupe électrogène. Ne jamais démarrer ou arrêter le groupe électrogène avec des appareils électriques branchés dessus.

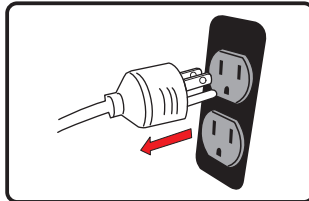

6. Placer le commutateur pour carburant principal en position LPG (1:30 heures).

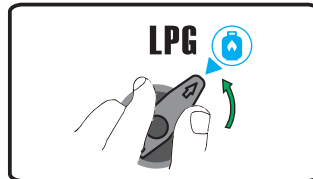

7. Placer le commutateur du moteur sur la position "RUN" (I).

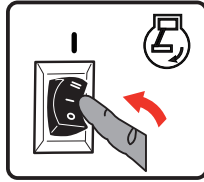

8. Appuyez sur l'interrupteur de restauration de la batterie pendant environ 3 secondes, puis relâchez-le.

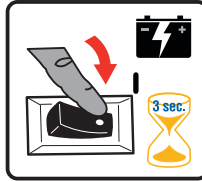

9. Placer le levier d'étranglement situé sur le moteur en position START. (Pour le démarrage électrique, passer à l'étape 13)

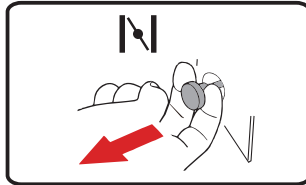

10. Pour un démarrage au lanceur à rappel seulement - TIRER POUR RÉCHAUFFER - Tirer sur le cordon du démarreur 1 à 2 fois. Tirer lentement jusqu'à ressentir une résistance, puis tirer rapidement.

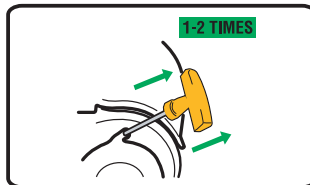

11. Pour un démarrage au lanceur à rappel seulement - Placer le levier d'étranglement en position RUN.

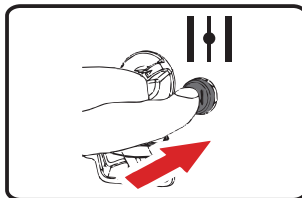

FONCTIONNEMENT

12. Pour un démarrage au lanceur à rappel seulement – TIRER POUR DÉMARRER – Tirer lentement sur la corde du démarreur jusqu'à ressentir une résistance, puis tirer rapidement pour faire démarrer la génératrice portable.

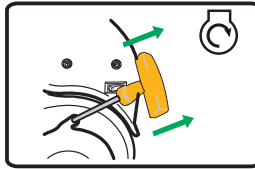

Si le moteur ne démarre pas en tirant 1 ou 2 fois avec le levier d'étranglement en position RUN, mettre le levier en position START et répéter l'étape TIRER POUR RÉCHAUFFER (8).

13. Pour le démarrage électrique seulement – Placer l'interrupteur du moteur à la position START (II) pendant quelques secondes, puis le relâcher.

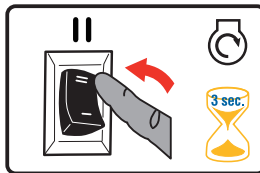

14. Pour un démarrage électrique seulement – Placer le levier d'étranglement en position RUN.

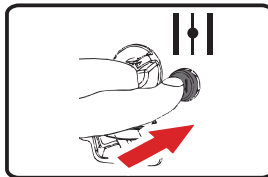

13. Laisser la génératrice portable fonctionner à vide pendant quelques minutes pour la stabiliser avant de brancher tout appareil électrique.

AVIS – Si le moteur démarre, mais ne fonctionne pas, ou si la génératrice portable s'arrête en cours de fonctionnement, vérifier le niveau d'huile. Consulter la section Arrêt en cas de faible niveau d'huile pour obtenir de plus amples renseignements.

AVIS – Il est courant d'observer du givre sur le réservoir de GPL et sur le régulateur en cours de fonctionnement, et cela ne constitue normalement pas une indication de problème. Dans des situations inhabituelles, ce gel peut éventuellement restreindre le flux de GPL vers la génératrice, ce qui entraîne une détérioration des performances. Dans ces rares cas, il peut être utile de faire ce qui suit :

- Échanger les réservoirs de carburant pour permettre au premier réservoir de se réchauffer, en répétant si nécessaire.
- Placer le réservoir de GPL à l'extrémité de la génératrice près de la poignée, là où l'air du ventilateur du moteur s'échappe de la génératrice. Cet air est légèrement chauffé par l'air circulant sur le moteur. Ne pas placer le réservoir de GPL près de la sortie d'échappement du silencieux.
- Le réservoir de GPL et ses composants peuvent être temporairement réchauffés en les recouvrant d'eau chaude.

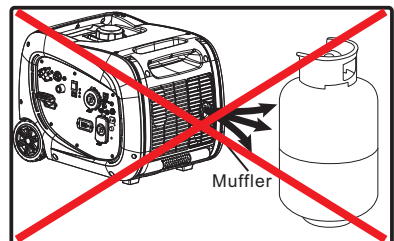

5. Connexion Des Charges Électriques

Ce groupe électrogène a été testé et ajusté pour gérer sa pleine charge.



AVERTISSEMENT ! La tension du groupe électrogène peut provoquer un choc électrique ou des brûlures entraînant des blessures graves, voire la mort.

- Les cordons d'alimentation endommagés ou surchargés peuvent surchauffer, former un arc et brûler, entraînant des blessures graves, voire la mort.
 - Utilisez un disjoncteur différentiel de fuite à la terre (GFCI) dans toute zone humide ou hautement conductrice en électricité, comme une terrasse métallique. Ne touchez pas les fils ou les prises dénudés.
 - N'utilisez pas le groupe électrogène avec des cordons d'alimentation usés, dénudés ou endommagés.
 - N'utilisez pas le groupe électrogène par temps de pluie.
 - N'utilisez pas le groupe électrogène en intérieur pour éviter la pluie.
 - Ne manipulez pas le groupe électrogène ou les cordons d'alimentation lorsque vous vous tenez dans l'eau, pieds nus ou lorsque vos mains ou vos pieds sont mouillés.
 - Utilisez le commutateur de transfert pour empêcher le retour en arrière de l'électricité en isolant le groupe électrogène.
1. S'assurer que le disjoncteur du panneau de commande est en position fermée (OFF).
 2. Démarrer la génératrice sans charge électrique.
 3. Laisser tourner le moteur pendant plusieurs minutes pour qu'il se stabilise.
 4. Brancher et allumer le premier appareil. Il est préférable de brancher d'abord l'appareil avec la charge la plus importante.
 5. Laisser le moteur se stabiliser.
 6. Brancher et allumer le prochain appareil.
 7. Laisser le moteur se stabiliser.
 8. Répéter les étapes 5 et 6 pour chaque appareil supplémentaire.

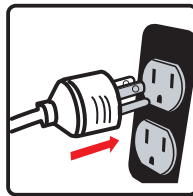

Protection contre la surtension

Il y a une faible possibilité que les fluctuations de tension puissent nuire au bon fonctionnement de certains équipements électroniques sensibles. Les appareils électroniques y compris les ordinateurs et de nombreux appareils programmables utilisent des composants conçus pour fonctionner dans une plage de tension étroite et peuvent être affectés par des fluctuations de tension momentanées de la génératrice portable. Bien qu'il n'y ait aucun moyen d'empêcher toutes les fluctuations de tension, il est possible de prendre des mesures pour protéger vos équipements électroniques sensibles. Installer des parasurtenseurs enfichables sur les prises alimentant vos équipements sensibles. Les parasurtenseurs sont offerts en version à sortie unique ou à sorties multiples. Ils sont conçus pour protéger contre les fluctuations de tension de courte durée.

FONCTIONNEMENT

CO Alert™

Système d'arrêt en présence de monoxyde de carbone (CO)

CO Alert coupe automatiquement le moteur lorsque des niveaux nocifs de monoxyde de carbone s'accumulent autour de la génératrice ou en cas de défaillance du système CO Alert. Après l'arrêt, le témoin du système clignotera pendant au moins cinq minutes selon le tableau ci-dessous.

CO Alert ne remplace PAS les détecteurs de monoxyde de carbone.

Installer un ou plusieurs détecteur(s) de monoxyde de carbone à piles dans votre maison. Ne pas faire fonctionner la génératrice dans des endroits fermés.

Couleur	Description
Rouge	Du monoxyde de carbone s'est accumulé autour de la génératrice. Avant de redémarrer, déplacer la génératrice vers une zone extérieure à 20 pieds (6 m) des espaces occupés, l'échappement dirigé à l'écart. Aérer les lieux (ouvrir les fenêtres et les portes) avant de retourner à l'intérieur. L'arrêt automatique est une indication que la génératrice était placée à un mauvais endroit. En cas de malaise, d'étourdissement ou de faiblesse ou si le détecteur de monoxyde de carbone de votre maison retentit pendant l'utilisation de ce produit, se rendre immédiatement à l'air frais. Téléphoner aux services d'urgence. Il peut s'agir d'une intoxication au monoxyde de carbone.
Jaune	Une défaillance du système CO Alert est survenue*. Consulter un fournisseur de services autorisé FIRMAN.

* Le voyant jaune clignote pendant cinq secondes au démarrage de la génératrice pour indiquer que le système CO Alert fonctionne correctement.

Interrupteur D'économie

L'interrupteur d'économie peut être activé afin de réduire la consommation de carburant et le bruit lors du fonctionnement de l'appareil pendant les périodes de production électrique réduite, permettant au moteur de tourner au ralenti pendant les périodes de non-utilisation. Le régime du moteur revient à la normale lorsqu'une charge électrique est branchée. Lorsque l'interrupteur d'économie est désactivé, le moteur tourne en permanence à la vitesse normale.

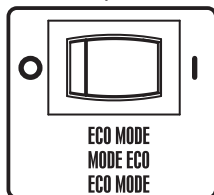

AVIS :

Pour les périodes de forte charge électrique ou de fluctuations momentanées, l'interrupteur d'économie doit être éteint.

Prise 12 V DC (Charge de Batterie)

La sortie 12V DC ne doit être utilisée avec la batterie 12V fourni câble de charge. Le DC sortie est non réglementée et endommager d'autres produits 12V DC.

La quantité de courant qui circule dépendra de la tension de charge et l'état de charge de la batterie. Comme la batterie est plus complètement chargée, la sortie courant aux diminutions de la batterie et devient presque constante. chargeurs coniques sont destinés à être utilisés avec la disposition selon laquelle ils seront déconnectés de la batterie après un temps maximum en charge. Normalement, une période de 30 à 120 minutes est suffisante pour recharger une batterie faible. Le niveau de la charge la batterie doit être vérifiée périodiquement.

AVIS :

- Pour une utilisation avec la sortie en courant continu 12V, gardez toujours le com O est désactivé (position d'arrêt).
- Vous pouvez utiliser la prise de courant continu 12V et la 120V courant ATT et saupoudrez-corps, mais ne garde com O est désactivé (position d'arrêt) Un grand moment.

Ne pas démarrer le véhicule alors que la charge de la batterie Le câble est connecté et le générateur est en cours d'exécution. Il ne donnera pas la batterie un coup de pouce du pouvoir. Le Véhicule ou le générateur peuvent être endommagés. Charger seulement ventilé batteries au plomb-acide humide. Autres types de piles peuvent éclater et causer des blessures ou des dommages.

AVERTISSEMENT!

- Les accumulateurs dégagent de l'hydrogène EXPLOSIVE gaz pendant la charge. Ne pas permettre de fumer, ouvert flammes, des étincelles, ou une étincelle équipement produisant dans la zone pendant la charge.
- Électrolyte liquide de la batterie est constituée d'acide sulfurique acide qui peut être très dangereux et causer de graves des brûlures. Ne pas laisser ce fluide à contacter les yeux, la peau, vêtements, etc. En cas de contact ou de déversement ne se produit, rincer à l'eau immédiatement.
- Ne pas continuer à charger une batterie qui devient chaud ou est complètement chargée.

1. Avant de connecter le câble de charge de batterie une batterie qui est installé dans un véhicule, et déconnecter le câble de masse de la batterie du véhicule à partir du négatif (-) de la batterie.
2. Branchez le câble de charge dans le DC réceptacle du générateur.
3. Branchez le fil rouge (+) du chargeur de batterie plomb à la rouge (+) de la batterie.
4. Connecter le noir (-) chargeur de batterie plomb à noir (-) de la batterie.
5. Démarrez le générateur.

6. Arrêt Du Groupe Électrogène

1. Éteignez et débranchez toutes les charges électriques (appareils).
N'arrêtez jamais le groupe électrogène avec des appareils électriques branchés et allumés.
Ne jamais arrêter le moteur en plaçant le starter en position de démarrage.

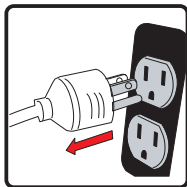

Let the generator run at no-load for one minute to stabilize internal temperatures of the engine and generator.

2. Appuyez sur l'interrupteur du moteur en position «OFF(O)»

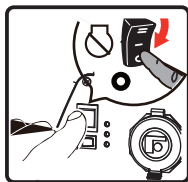

3. Tournez le sélecteur de carburant sur la position "GPL" (1:30 heure). La vanne d'essence est proche de cette position.

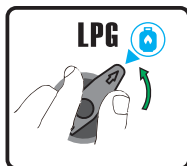

4. Fermer complètement la vanne du réservoir de GPL.



Si une housse est utilisée, ne pas l'installer avant que l'appareil n'ait refroidi.
AVIS - Débrancher le réservoir de GPL de la génératrice pendant le transport.

Arrêt en cas de faible niveau d'huile

Si l'huile moteur tombe en dessous d'un niveau prédéfini, un interrupteur arrête le moteur. Vérifier le niveau d'huile à l'aide de la jauge.

Si le niveau d'huile se situe entre les repères **LOW** et **HIGH** de la jauge :

1. **NE PAS** essayer de redémarrer le moteur.
2. Communiquer avec un fournisseur de services autorisé **FIRMAN**.
3. **NE PAS** faire fonctionner le moteur tant que le niveau d'huile n'est pas corrigé.

Si le niveau d'huile est inférieur à la marque **LOW** de la jauge :

1. Ajouter de l'huile pour amener le niveau à la marque **HIGH**.
2. Redémarrer le moteur et si le moteur s'arrête à nouveau, il peut encore y avoir un problème de faible niveau d'huile. **NE PAS** essayer de redémarrer le moteur.
3. Communiquer avec un fournisseur de services autorisé **FIRMAN**.
4. **NE PAS** faire fonctionner le moteur tant que le niveau d'huile n'est pas corrigé.

Ne pas surcharger la génératrice

La surcharge d'une génératrice au-delà de sa capacité nominale en watts peut entraîner des dommages à la génératrice et aux appareils électriques branchés. Pour prolonger la durée de vie de votre génératrice et des appareils qui y sont branchés, suivre les étapes suivantes pour ajouter une charge électrique :

1. Démarrer la génératrice sans charge électrique.
2. Laisser tourner le moteur pendant plusieurs minutes pour qu'il se stabilise.
3. Brancher et allumer le premier appareil. Il est préférable de brancher d'abord l'appareil avec la charge la plus importante.
4. Laisser le moteur se stabiliser.
5. Brancher et allumer le prochain appareil.
6. Laisser le moteur se stabiliser.
7. Répéter les étapes 5 et 6 pour chaque appareil supplémentaire.

Fonctionnement en surcharge

Le voyant de surcharge clignote lorsque la charge dépasse 3550 W (environ) et coupe l'alimentation des prises en 30 secondes. Si la charge dépasse 3680 W (environ), la lumière s'allume et coupe l'alimentation des prises en 2 secondes.

Comment corriger le problème

1. Débrancher tout appareil électronique, puis arrêter le moteur.
2. Réduire la puissance totale des appareils électroniques branchés jusqu'à ce qu'elle soit comprise dans la puissance nominale de la génératrice.
3. Inspecter l'entrée d'air et le panneau de commande pour détecter tout blocage. Retirer le blocage s'il est trouvé.
4. Redémarrer le moteur.

Fonctionnement en Parallèle

Deux génératrices **FIRMAN** modèle **WH03242** peuvent être utilisées en parallèle pour porter la puissance électrique totale disponible à 6000 watts. Une trousse de fonctionnement en parallèle **FIRMAN** (équipement en option) est nécessaire pour le fonctionnement en parallèle. Pour connaître la disponibilité des trousse, téléphoner au service à la clientèle au 1 844 347-6261 ou visiter le www.firmangenerators.com.

Entretien - Rangement

CALENDRIER D'ENTRETIEN

ARTICLE	REMARQUES	Chaque jour (avant l'utilisation)	Premières 25 heures	Toutes les 50 heures	Toutes les 100 heures (ou chaque année)	Toutes les 250 heures
Bougie d'allumage	Vérifier l'état. Ajuster l'écartement et nettoyer. Remplacer au besoin.				✓	
Huile moteur	Vérifier le niveau d'huile.	✓				
	Remplacez.		✓		✓	
Filtre à air	Nettoyer, remplacer au besoin.			✓		
Carburant	Nettoyer la crépine du réservoir. Remplacer au besoin.				✓	
Conduite de carburant	Vérifier si le tuyau de carburant est fissuré ou s'il présente d'autres dommages. Remplacer au besoin.	✓				
Régulateur/ tuyau de GPL	Vérifier la présence de dommages ou de fuites. Remplacer au besoin.	✓				
Système d'échappe- ment	Vérifier la présence de fuites. Resserrer ou remplacer le joint d'étanchéité si nécessaire.	✓				
	Vérifier le pare-étincelles. Nettoyer/ remplacer au besoin.				✓	
Moteur	Vérifier et ajuster le jeu des soupapes.*					✓
	Nettoyer la chambre de combustion.*					✓
Raccords/ attaches	Vérifier. Remplacer au besoin.				✓	

* À effectuer par un propriétaire bien informé/expérimenté ou par un centre de services autorisé.

Recommandations générales

Un entretien régulier permettra d'améliorer le rendement et de prolonger la durée de vie de la génératrice. Un concessionnaire agréé doit faire l'entretien.

La garantie de la génératrice ne couvre pas les articles qui ont été soumis à des abus ou à des négligences de la part de l'opérateur. Pour bénéficier pleinement de la garantie, l'opérateur doit entretenir la génératrice conformément aux instructions de ce manuel.

Certains ajustements devront être effectués périodiquement pour entretenir correctement votre génératrice.

Tous les entretiens et ajustements doivent être effectués au moins une fois par saison. Respecter les exigences du calendrier d'entretien ci-dessus.

AVIS - Une fois par an, il faut nettoyer ou remplacer la bougie d'allumage et remplacer le filtre à air. Une nouvelle bougie et un filtre à air propre assurent un bon mélange air-carburant et aident votre moteur à fonctionner à un rendement optimal et à durer plus longtemps.

Lors du transport de la génératrice

Transporter lorsque le réservoir de carburant est VIDE ou lorsque le robinet de carburant principal est en position OFF.

Ne pas incliner la génératrice à un angle tel que le carburant se répandrait.

Débrancher le tuyau de GPL et le ranger en toute sécurité.

ENTRETIEN DU MOTEUR

Pour éviter les démarrages accidentels, retirer et mettre à la terre le fil de bougie avant d'effectuer toute opération d'entretien.

Changement d'huile moteur

Changer l'huile moteur toutes les 100 heures (pour un nouveau moteur, changer l'huile après 25 heures).

Si la génératrice est utilisée dans des conditions extrêmement sales ou poussiéreuses, ou par temps extrêmement chaud, changer l'huile plus souvent.

MISE EN GARDE! Éviter le contact prolongé ou répété de la peau avec l'huile moteur usagée. Il a été démontré que l'huile moteur usée provoque le cancer de la peau chez certains animaux de laboratoire.

Laver soigneusement les zones exposées avec de l'eau et du savon.



GARDER HORS DE LA PORTÉE DES ENFANTS. NE PAS POLLUER. CONSERVER LES RESSOURCES. RETOURNER L'HUILE USÉE AUX CENTRES DE COLLECTE.

- (a) Desserrez les vis du couvercle et retirez le couvercle de maintenance.

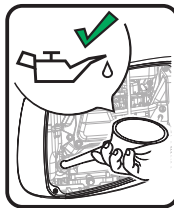

- (b) Pop up le bouchon en caoutchouc du dessous jaune vidange boulon.

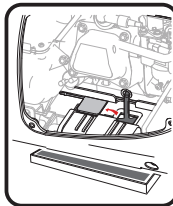

- (c) Retirez le boulon de vidange jaune.
(d) Inclinez le générateur de son côté et laissez l'huile se vider complètement.
(e) Remplacez le boulon de vidange jaune.
(f) Remplir le moteur avec de l'huile jusqu'à ce qu'il atteigne le niveau HIGH (H) sur le bouchon de remplissage d'huile. **NE PAS TROP REMPLIR.**

AVIS - Nous recommandons d'utiliser l'huile FIRMAN SAE 10W-30 API SJ pour une meilleure performance. D'autres huiles détergentes de haute qualité (API SJ ou supérieure) sont acceptables. Consulter Huile et essence/GPL.

Entretien Du Filtre À Air

(a) Retirez le couvercle d'entretien et localiser le couvercle en plastique du filtre à air.

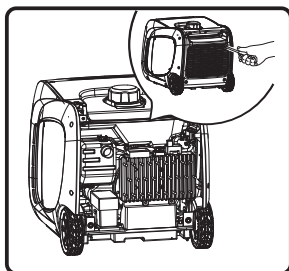

(b) Retirer avec précaution l'élément du filtre à air en mousse et le laver avec un détergent liquide et de l'eau uniquement. Essorer dans un chiffon propre.

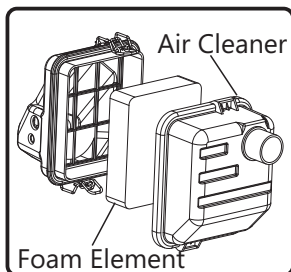

(c) Saturez l'élément en mousse du filtre à air avec de l'huile moteur propre et mettez-le dans un chiffon propre pour éliminer l'excès d'huile.

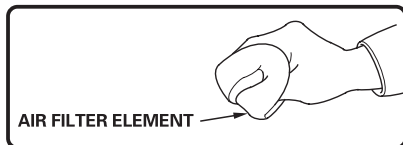

(c) réinstallez l'élément de filtre à air propre ou neuf.

(e) Refermez le couvercle du filtre à air.

(f) Remettez le couvercle d'entretien et serrez la vis de couvercle.

Entretien Des Bougies D'allumage

Changer la bougie d'allumage aidera votre moteur à démarrer plus facilement et à mieux fonctionner.

(a) Retirez le couvercle de la bougie.

(b) Retirer la coiffe de la bougie d'allumage.

(c) Retirer la bougie d'allumage à l'aide de la clé fournie.

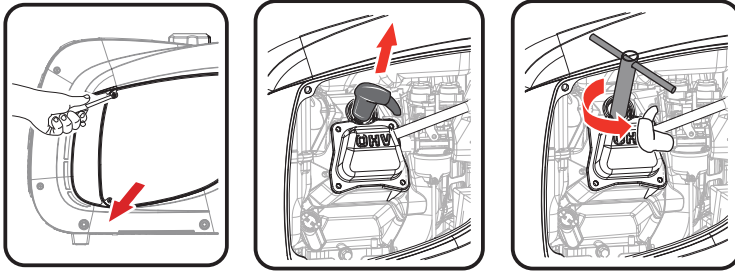

(c) Inspectez la bougie et nettoyez-la avec une brosse métallique avant de la réinstaller. Remplacez si nécessaire.

(d) Pour bougie d'allumage FIRMAN P/N 330723001 - Ajustez l'écart des électrodes de 0.020 - 0.024 in. (0.5 - 0.6 mm).

(e) Mettez la bougie d'allumage en position et serrez-la à la main pour éviter d'endommager le filetage.

(f) Serrez la bougie avec la clé fournie et remettez le faisceau de bougie en place.

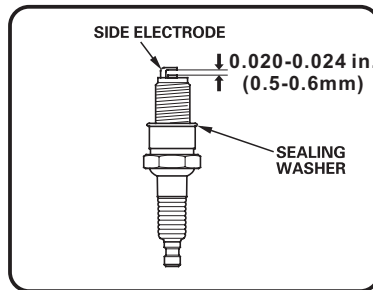

BOUGIE D'ALLUMAGE : FIRMAN P/N 330723001

Entretien du jeu de soupapes

-Admission : 0,004 à 0,006 po (0,1 à 0,15 mm)

-Échappement : 0,004 à 0,006 po (0,1 à 0,15 mm)

Silencieux et pare-étincelles



AVERTISSEMENT ! Le contact avec la zone du silencieux peut causer des brûlures et des blessures graves.

- Ne pas toucher les pièces chaudes.
- L'utilisation ou le fonctionnement du moteur sur un terrain couvert de forêts, de broussailles ou d'herbe constitue une violation du California Public Resource Code, section 4442, à moins que le système d'échappement ne soit équipé d'un pare-étincelles, tel que défini dans la section 4442, maintenu en état de fonctionnement effectif. D'autres États ou juridictions fédérales peuvent avoir des lois similaires. Consulter la réglementation fédérale 36 CFR, section 261.52.

Entretien - Rangement

Inspection du silencieux et du pare-étincelles

1. Inspecter le silencieux pour détecter des fissures, de la corrosion ou d'autres dommages.
2. Desserrez les vis pare-étincelles, retirez le couvercle du pare-étincelles, et avec un tournevis à lame fine enlever le pare-étincelles.

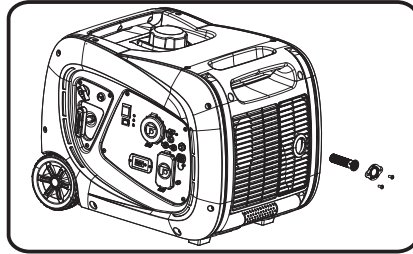

3. Enlever soigneusement les dépôts de carbone du pare-étincelles avec une brosse métallique.

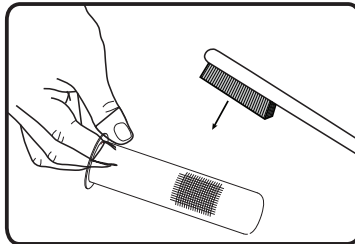

4. Remplacer le pare-étincelles s'il est endommagé. Si des pièces de rechange sont nécessaires, veiller à n'utiliser que des pièces de rechange d'origine FIRMAN.
 5. Positionner le pare-étincelles dans le silencieux et le fixer avec les vis.
- AVIS - Le fait de ne pas nettoyer ou remplacer le pare-étincelles peut entraîner une diminution des performances du moteur.

ENTRETIEN DE LA GÉNÉRATRICE

Faire fonctionner la génératrice au moins 30 minutes par mois.

Veiller à ce que la génératrice portable soit maintenue propre et entreposée dans un endroit propre et sec.

Ne pas exposer l'appareil à une poussière, une saleté, une humidité ou des vapeurs corrosives excessives. Ne pas insérer d'objet dans les fentes de refroidissement.

Avant chaque utilisation, vérifier sous la génératrice s'il y a des traces d'huile ou de carburant. Nettoyer tout débris accumulé. Garder la zone autour du silencieux libre de tout débris. Utiliser une brosse à poils doux pour éliminer la saleté et l'huile séchée. Utiliser un chiffon humide pour nettoyer toutes les surfaces extérieures.

Remplacement De La Batterie

1. Dévissez le couvercle du filtre à air avec un tournevis fourni.

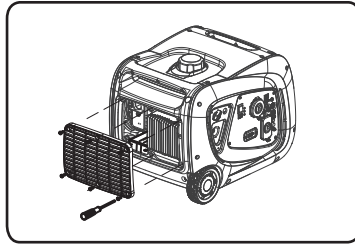

2. Relâcher la courroie en caoutchouc de retenue de la batterie.
3. Retirer le couvercle de protection (gaine en caoutchouc) de la batterie.
4. Débranchez le câble noir (-) du borne négative (-) sur la batterie. Débranchez le câble rouge (+) de la borne rouge (+) sur la batterie.

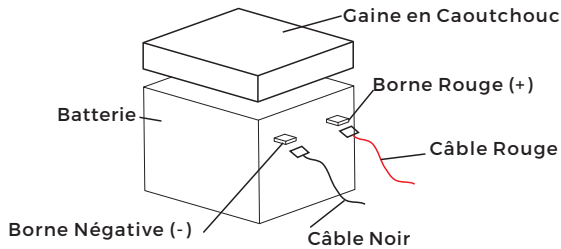

5. Retirez la batterie et faites-la recycler.
6. Installez la nouvelle batterie avec les spécifications suivantes :
Acide de plomb scellé 12V 5.5AH
LXWXH:3.54X2.76X3.84 in. (90X70X100mm)
7. Connectez d'abord la cosse positive (+) de la batterie. Connectez ensuite la cosse négative (-) de la batterie.
8. Rebranchez le couvercle du filtre à air.

Recharge de la batterie

La batterie alimente le démarreur et le module de commande. Ce groupe électrogène est équipé d'un circuit de charge automatique de la batterie. La batterie ne reçoit la tension de charge que quand le moteur tourne. La batterie maintiendra sa charge appropriée si le groupe électrogène est utilisé régulièrement (environ une fois toutes les deux semaines). S'il est utilisé moins fréquemment, nous pouvons utiliser le chargeur fourni branché sur le port de charge de batterie 12V DC du générateur pour charger la batterie.

1. Branchez le cordon du chargeur dans le port de charge sur le panneau de commande du générateur.
2. Branchez le chargeur dans une prise murale de 120 volts CA.
3. Il y a un voyant sur le chargeur qui reste rouge jusqu'à ce que la batterie soit complètement chargée, moment auquel le voyant deviendra vert.

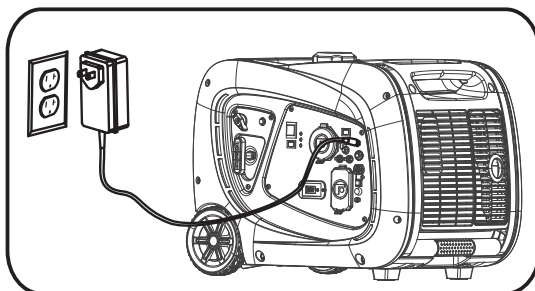

Entreposage à long terme

Il est important d'empêcher la formation de dépôts de gomme dans les composants essentiels du système de carburant, comme le carburateur, les tuyaux de carburant ou le réservoir pendant l'entreposage. Les carburants mélangés à de l'alcool (appelés essence-alcool, éthanol ou méthanol) attirent l'humidité, ce qui entraîne la séparation et la formation d'acides pendant l'entreposage. Le gaz acide peut endommager le système d'alimentation en carburant d'un moteur pendant son entreposage.

Lorsque le groupe électrogène est entreposé pendant plus d'un mois, suivre ces instructions pour éviter les problèmes de moteur :



AVERTISSEMENT ! Le carburant et ses vapeurs sont extrêmement inflammables, ce qui peut provoquer des brûlures ou un incendie entraînant la mort ou des blessures graves.

Ne pas entreposer le carburant à proximité d'une source d'allumage.

Pour vidanger le carburant, déplacer la génératrice à l'extérieur et utiliser un siphon à vide non conducteur disponible sur le marché. Le carburant doit être vidangé dans un récipient approuvé.

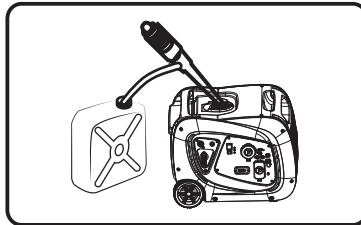

1-Traiter tout carburant entreposé avec un stabilisateur de carburant.

2-Pour l'entreposage d'une génératrice avec de l'essence dans le réservoir, faire fonctionner le moteur pendant 5 à 10 minutes pour faire circuler le carburant traité dans les conduites de carburant et le carburateur avant de l'arrêter.

3-Il n'est pas nécessaire de vider l'essence du réservoir de la génératrice si un stabilisateur de carburant est ajouté.

4- **PANNE D'ALIMENTATION CARBURANT** : Pour vidanger le réservoir de carburant, placer la génératrice à l'extérieur. Une fois que le réservoir de carburant est vidé, mettre le commutateur pour carburant principal en position GAS. Démarrer et faire fonctionner la génératrice portable à l'extérieur jusqu'à ce que le moteur arrête par manque d'essence. Cela permettra de vider toute l'essence restante dans le réservoir, les conduites de carburant et le carburateur.

5-Toujours placer le commutateur pour carburant principal en position OFF avant l'entreposage.

6 - Laisser la génératrice portable refroidir avant de la nettoyer et de la ranger.

7-Changez l'huile.

8-Retirer la coiffe de la bougie d'allumage. Verser environ une cuillère à thé d'huile moteur par l'orifice de la bougie, puis tirer doucement plusieurs fois sur le lanceur à rappel afin de répartir l'huile dans le cylindre. Réinstaller la bougie d'allumage et y fixer la coiffe. Tirer lentement sur la corde du démarreur jusqu'à ressentir une résistance. Cela permet de fermer les soupapes afin que l'humidité ne puisse pas pénétrer dans le cylindre du moteur.

9-Couvrir la génératrice portable et le ranger dans un endroit propre et sec, à l'abri de la lumière directe du soleil et toujours loin de sources d'allumage.

Les dommages ou les dangers causés par l'utilisation d'un carburant inapproprié, d'un carburant mal entreposé ou de stabilisateurs mal formulés ne sont pas couverts par la garantie du fabricant.

Ne pas conserver l'essence d'une saison pour une autre saison.

Dépannage - Spécifications

Problème	Cause	Solution
Le moteur tourne, mais aucun courant n'est disponible en sortie.	<ol style="list-style-type: none"> 1. Le disjoncteur est ouvert. 2. Défaut dans le groupe électrogène. 3. Mauvaise connexion ou cordon d'alimentation défectueux. 4. L'appareil connecté est défectueux. 5. Surcharge. 	<ol style="list-style-type: none"> 1. Refermez le disjoncteur. 2. Contactez un centre de service agréé. 3. Vérifiez et réparez. 4. Connectez un autre appareil en bon état. 5. Arrêtez le moteur, réduisez la charge électrique et redémarrez.
Le moteur tourne bien à vide mais « peine » lorsque des appareils sont connectés.	<ol style="list-style-type: none"> 1. Court-circuit dans un appareil connecté. 2. Le régime moteur est trop faible. 3. Circuit générateur court-circuité. 4. Filtre à carburant bouché ou sale. 	<ol style="list-style-type: none"> 1. Déconnectez les appareils. 2. Contactez un centre de service agréé. 3. Contactez un centre de service agréé. 4. Nettoyez ou remplacez le filtre à carburant.
Le moteur ne démarre pas ; démarre ou s'arrête en bas régimes.	<ol style="list-style-type: none"> 1. Commutateur pour carburant réglé à la position OFF (O). 2. Le témoin lumineux est éteint ou clignote en rouge. 3. Faible niveau d'huile. 4. Épurateur d'air encrassé. 5. En panne d'essence. 6. Essence éventée. 7. Fil de bougie pas connecté à la bougie d'allumage. 8. Bougie d'allumage défectueuse. 9. Présence d'eau dans l'essence. 10. Moteur noyé. 11. Mélange de carburant excessivement riche. 12. Filtre à carburant bouché ou encrassé. 13. La batterie de démarrage peut avoir une charge insuffisante. 14. En panne de GPL. 15. La vanne du réservoir de GPL n'est pas ouverte. 	<ol style="list-style-type: none"> 1. Placer le commutateur pour carburant en position GAS ou LPG. 2. Le voyant doit être rouge fixe pour pouvoir démarrer le moteur. 3. Remplir le carter jusqu'au niveau approprié ou placer la génératrice sur une surface plane. 4. Nettoyer ou remplacer l'épurateur d'air. 5. Remplir le réservoir de carburant avec de l'essence. 6. Vider le réservoir de carburant et le carburateur; remplir avec de l'essence fraîche. 7. Connecter le fil à la bougie d'allumage. 8. Remplacer la bougie d'allumage. 9. Vider le réservoir d'essence et le carburateur; remplir avec de l'essence fraîche. 10. Attendre 5 minutes et relancer le moteur. 11. Communiquer avec un centre de services autorisé. 12. Nettoyer ou remplacer le filtre à carburant. 13. Vérifier la puissance de la batterie et charger la batterie si nécessaire. 14. Remplacer le réservoir de GPL. 15. Ouvrir complètement la vanne du réservoir de GPL.
Le moteur manque de puissance.	<ol style="list-style-type: none"> 1. La charge est trop élevée. 2. Filtre à air sale. 3. Filtre à carburant bouché ou sale. 4. Pare-étincelles bouché. 	<ol style="list-style-type: none"> 1. Ne surchargez pas le groupe électrogène 2. Remplacez le filtre à air. 3. Nettoyez ou remplacez le filtre à carburant. 4. Nettoyez ou remplacez le pare-étincelles.
Le moteur vibre ou ne tourne pas bien.	<ol style="list-style-type: none"> 1. Le mélange air-carburant est trop riche ou trop pauvre. 2. Filtre à carburant bouché ou sale. 	<ol style="list-style-type: none"> 1. Contactez un centre de service agréé. 2. Nettoyez ou remplacez le filtre à carburant.
Le moteur s'arrête lorsqu'il tourne.	<ol style="list-style-type: none"> 1. Plus d'essence. 2. Filtre à air sale. 3. Niveau d'huile bas. 	<ol style="list-style-type: none"> 1. Remplissez le réservoir d'essence. 2. Nettoyez ou remplacez le filtre à air. 3. Remplissez le carter d'huile au niveau approprié et placez le groupe sur une surface plane.
Le moteur s'arrête et le voyant jaune de défaillance du système CO clignote.	<ol style="list-style-type: none"> 1. Défaillance du système CO 	<ol style="list-style-type: none"> 1. Communiquer avec un centre de services FIRMAN autorisé.

Pour tout autre problème, veuillez contacter un revendeur agréé ou le service client Firman.

SPÉCIFICATIONS

Modèle	WH03242		
Watts au démarrage	4000(ESSENCE)/3750(GPL)		
Watts de fonctionnement*	3200(ESSENCE)/3000(GPL)		
Tension nominale c.a.	120V		
Fréquence nominale	60Hz		
Phase	Monophase		
Régulateur de tension	Numérique		
Facteur de puissance	1		
THD	<3%		
Type d'alternateur	Magneto Inductive		
Moteur	FIRMAN		
Type de moteur	Monocylindre, 4 temps à soupapes en tête refroidi par air		
Cylindrée	193cc		
Arrêt en cas de faible niveau d'huile	Oui		
Système d'allumage	Type d'allumage sans rupture, magnéto à volant d'inertie		
Système de démarrage	A rappel/électrique		
Carburant	Essence automobile sans plomb		
Capacité du réservoir	1,8 gallons US (6.8 L)		
Capacité d'huile lubrifiante	20.3 oz (0.6 L)		
Type de carburateur	À flotteur		
Épurateur d'air	Type polyuréthane		
Rotation de l'arbre de prise de force	Antihoraire (face à l'arbre de prise de force)		
Type d'huile	Voir la section « Ajout d'huile moteur »		
Système de mise à la terre c.a.	Flottant Neutre		
Consommation de GPL	Pas de charge	Demi-charge	Pleine charge
	6.5ft ³ /hr(0.69L/hr) 16,351 BTU/h (4,792 W)	15.5ft ³ /hr(1.65L/hr) 39,113 BTU/h (11,463 W)	23.3ft ³ /hr(2.47L/hr) 58,576 BTU/h (17,167 W)

*Groupe électrogène certifié à la norme CSA (Canadian Standards Association) C22.2 n°100-14, Moteurs et groupes électrogènes et est conforme à la PGMA (Association des fabricants de générateurs portables) Standard ANSI / PGMA G300-2018, Sécurité et performance des générateurs portables.

DIAGRAMME DES PIÈCES ET LISTE DES PIÈCES

WH03242 - DIAGRAMME DES PIÈCES



Diagramme des pièces du moteur de 193cm³



Schéma de pièces - Liste de pièces - Schéma de câblage

Groupe électrogène WH03242

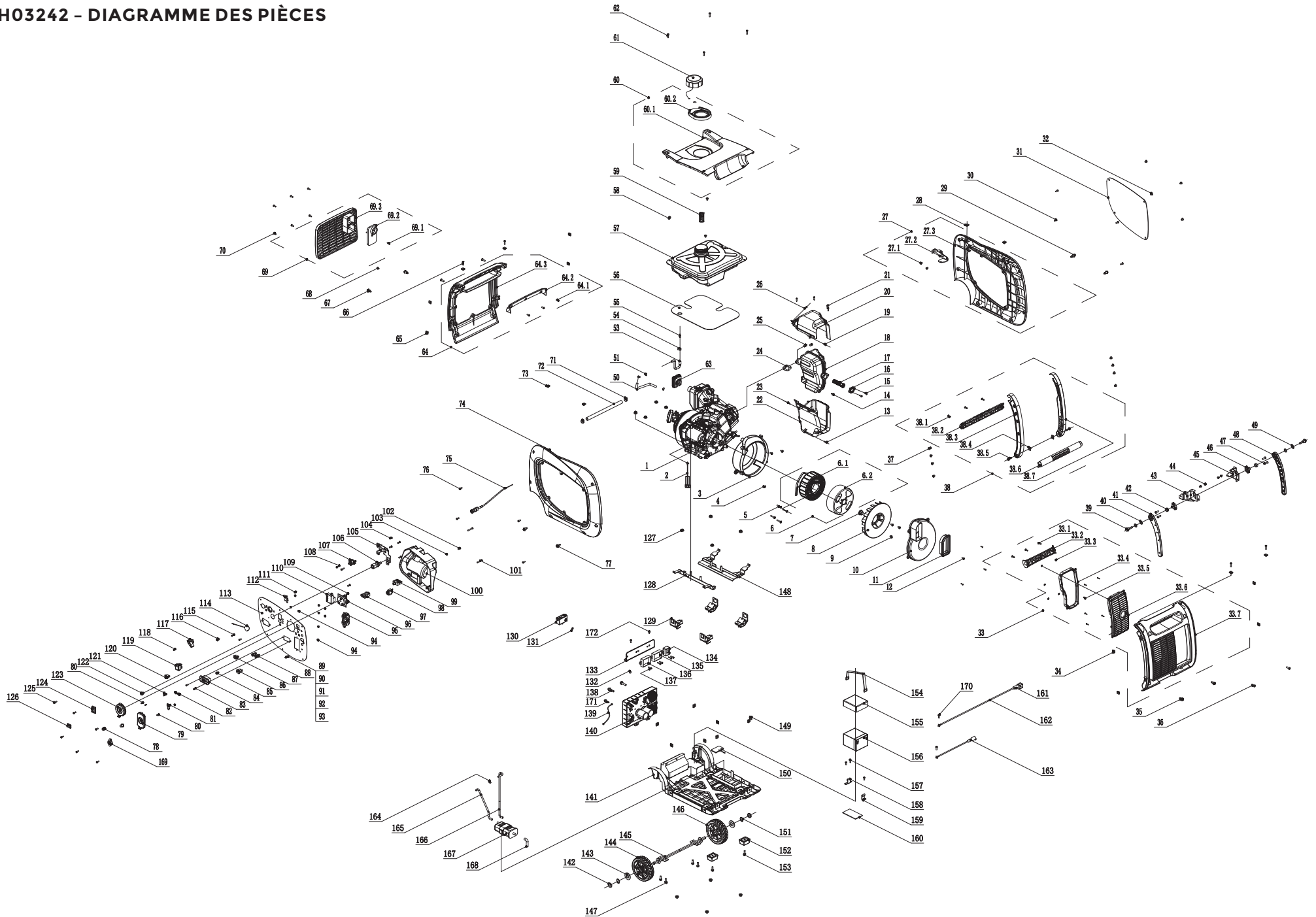
N°	Nb. pièce	Description	Q..	N°	Nb. pièce	Description	Q..
1	332467001	Moteur	1	38.1	336718362	Vis M5×14	3
2	333757001	Fil De Terre	1	38.2	330713541	Poignée, Inférieur	1
3	330713560	Couvercle D'extrémité De Générateur	1	38.3	330713539	Poignée, Gauche	1
4	317718304	Boulon M6×20	3	38.4	333717003	Écrou M6	2
5	332717001	Boulon M6×45	4	38.5	336713561	Boulon M6×25	2
6	332457004	Assemblage De L'alternateur	1	38.6	330713540	Poignée, Supérieure	1
6.1	332457005	Ensemble De Stator	1	38.7	330713528	Poignée, Droite	1
6.2	332457006	Ensemble De Rotor	1	39	330713529	Boulon M8×16	2
7	330713555	Écrou M14	1	40	333717004	Machine à laver	2
8	332727006	Ventilateur De Générateur	1	41	330713538	Support, Gauche	1
9	336723526	Boulon M6×15	2	42	333717005	Machine à laver	2
10	330713552	Couvercle D'extrémité De Générateur	1	43	330713537	Supporter, Gauche	1
11	330713550	Manchon En Caoutchouc	1	44	336718360	Vis M6×12	4
12	317713521	Vis St4.8×17	4	45	330713536	Supporter, à droite	1
13	317713521	Vis St4.8×17	1	46	330713535	Support de pivot	2
14	336718301	Boulon M6×12	1	47	333717006	Boulon M6×12	4
15	336713538	Vis M5×14	2	48	330713532	Support, Droite	1
16	330713519	Plaque, Pare-étincelles	1	49	333717007	Machine à laver	2
17	336713536	Ensemble De Pare-étincelles	1	50	333727003	Tuyau de carburant	1
18	330713516	Assemblage Du Silencieux	1	51	330713508	Clip(ø10.5×b8)	3
19	336718359	Vis St4.2×9.5	1	53	333727004	Tuyau de carburant	1
20	330713522	Protecteur de silencieux, Supérieur	1	54	333717020	Clip(ø12×b8)	1
21	330713523	Vis St4.2×16	4	55	333717008	Passoire	1
22	330713515	Protecteur de silencieux, Inférieur	1	56	333717009	Isolation Chaude	1
23	330713523	Vis St4.2×16	1	57	330713506	Réservoir d'essence	1
24	330713514	Joint, Échappement	1	58	336718361	Vis M6×12	4
25	330713521	Écrou M6	2	59	333427007	Ensemble de filtre à carburant	1
26	330713523	Vis St4.2×16	1	60	333427004	Le couvercle supérieur	1
27	333427001	Capot Arrière	1	60.1	330713503	Couverture, Haut	1
27.1	336718360	Vis M6×12	2	60.2	330713501	Déversoir, réservoir de carburant	1
27.2	330713567	Supporter, Poignée Gauche	1	61	330713500	Bouchon du réservoir de carburant	1
27.3	330713524	Supporter, Couverture Arrière	1	62	336718364	Vis M5×20	4
28	330713525	Écrou Cage M5	2	63	330728300	Connecteur de filtre à air	1
29	330713527	Boulon M6×16	2	64	333427005	Couvercle, Gauche	1
30	336718362	Vis M5×14	4	64.1	336718362	Vis M5×14	3
31	330713526	Protecteur, Couverture Arrière	1	64.2	330713566	Poignée, Gauche	1
32	336718361	Vis M6×12	4	64.3	330713569	Couverture, Côté gauche	1
33	333427002	Couvercle Droit	1	65	330713525	Écrou cage M5	6
33.1	336718362	Vis M5×14	3	66	336718362	Vis M5×14	4
33.2	330713546	Poignée, droite	1	67	330713527	Boulon M6×16	2
33.3	333717002	Feuille De Printemps	5	68	330723533	Vis M5×10	1
33.4	330713549	Manchon De Joint En Caoutchouc	1	69	333427006	Fenêtre de maintenance	1
33.5	336718359	Vis St4.2×9.5	6	69.1	330713570	Vis ST4.8×13	1
33.6	330713547	Couvercle, Silencieux Droit	1	69.2	330713571	Plaque de couverture, Gauche	1
33.7	330713545	Couverture : Côté Droit	1	69.3	330713572	Fenêtre de maintenance	1
34	330713525	Écrou Cage M5	6	70	336718362	Vis M5×14	6
35	330713527	Boulon M6×16	2	71	336718385	PINCE Métal (Ø8-Ø14)×b8	2
36	336718363	Vis M6×20	4	72	357713591	Tuyau GPL	1
37	336718361	Vis M6×12	8	73	330713525	Écrou cage M5	2
38	333427003	Gérer	1	74	330713653	Couverture Avant	1

Schéma de pièces - Liste de pièces - Schéma de câblage

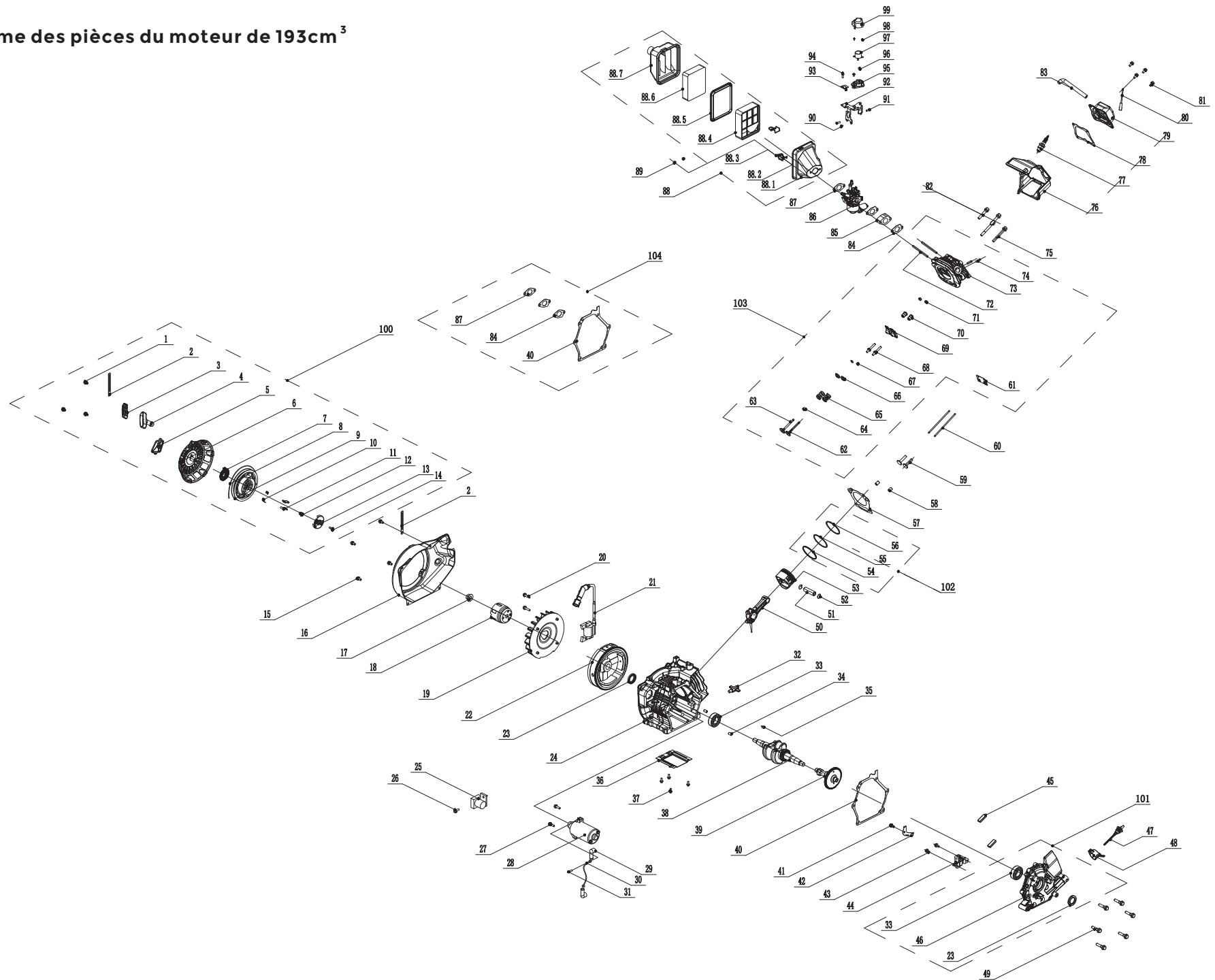
N°	Nb. pièce	Description	Q..	N°	Nb. pièce	Description	Q..
75	330713657	Assemblage De Chock	1	125	333717013	Vis M5 x 14	6
76	336718362	Vis M5 x 14	4	126	336727009	Couvercle De Commutation	1
77	330713527	Boulon M6 x 16	2	127	336718315	Noix M8	12
78	336755005	Couverture Du Disjoncteur	2	128	330713564	Supporter, Droit	1
79	336713575	Couvercle de prise, 5-20R	1	129	330713565	Monteuse	4
80	333717010	Vis M3 x 10	1	130	392428300	Co Module	1
81	330713613	Couvercle De Réceptacle, USB	1	131	332717002	Vis M4 x 14	1
82	330713602	Couverture De Récipient	2	132	332717007	Bague	2
83	336718383	Vis M4 x 14	2	133	332717003	Stents, Soupape À Carburant	1
84	333457007	Table	1	134	330713574	Redresseur	1
85	330713618	Réceptacle (Chargeur De Batterie)	1	135	330713651	Chargeur	1
86	330713608	Récipient DC 12v	1	136	330713650	Module De Controle	1
87	330713629	Changer	1	137	330713582	Vis M4 x 14	5
88	330713603	Ports Parallèles	2	138	336713561	Boulon M6 x 25	2
89	336718345	Boulon M5 x 16	1	139	332457008	Fil De Terre	1
90	336713577	Noix M5	1	140	332457007	Onduleur	1
91	333717011	Noix M5	1	141	330713588	Composant De Réglage De Base	1
92	336713579	Laveuse Ø5	2	142	330713583	Fiche, Roue	2
93	336713580	Laveuse Ø5	1	143	330713585	Laveuse Ø12	2
94	330713596	Noix M4	6	144	333727001	Roue, Droite	1
95	336713588	Récipient 5-20R Duplex	1	145	330713587	Essieu	1
96	336713584	Réceptacle TT-30R	1	146	333727002	Roue, Gauche	1
97	330713593	USB	1	147	336718302	Boulon M6 x 12	4
98	330713614	D.C 10A Disjoncteur	1	148	330713563	Supporter, À Gauche	1
99	330713594	A.C 20A Disjoncteur	1	149	333717014	Noix	8
100	330713592	Boîtier De Commande	1	150	330713589	Prise De Courant	1
101	336713589	Vis M5 x 38	2	151	330713584	Bague Reaing Ø12	2
102	336713565	Vis M5 x 14	1	152	333717015	Tapis De Caoutchouc	2
103	329713608	Laveuse Ø5	1	153	336718330	Boulon M6 x 20	2
104	333717012	Vis M5 x 12	4	154	330713623	Pincer, Rubber	1
105	330713659	Stents, Vanne De Carburant	1	155	330713622	Gaine, Batterie	1
106	330713655	Coupleur Rapide	1	156	332457009	Batterie (5.5AH)	1
107	330713577	Vanne À Carburant	1	157	333717016	Vis M5 x 14	3
108	336718364	Vis M5 x 20	2	158	330713620	Stents I, Batterie	1
109	336713565	Vis M5 x 14	2	159	330713624	Stents II, Batterie	1
110	330713595	Limiteur De Vitesse	1	160	333427008	Coussin	1
111	333717013	Noix M3	5	161	357713571	Gaine, Connecteur Noir	1
112	336713822	Micro-interrupteur	1	162	332457010	Fil De Batterie (rouge)	1
113	333457010	Panneau De Commande	1	163	332457011	Fil De Batterie (noir)	1
114	330713654	Couverture D'entrée De GPL	1	164	336713540	Clip (8 x 6)	1
115	336718383	Vis M4 x 14	2	165	330713636	Tuyau De Vapeur 2	1
116	330713660	Réceptacle (Chargeur De Batterie)	1	166	330713635	Tuyau De Vapeur 1	1
117	330713656	Bouton De Soupape De Carburant	1	167	330713637	Bidon De Carbone	1
118	336718383	Vis M4 x 14	1	168	330713638	Tuyau De Vapeur 3	1
119	336713616	Interrupteur De Lnition	1	169	332727005	Couverture	1
120	330713599	Commutateur, Économie	1	170	332717004	Vis M4 x 5	2
121	330713606	Couvercle De Prise, DC 12V	1	171	330723533	Vis M5 x 10	1
122	336755002	Voyant	1	172	332717006	Vis M5 x 14	2
123	336713574	Couvercle De Prise, TT-30R	1				
124	336755004	Couvercle Du Commutateur Moteur	1				

Schéma de pièces - Liste de pièces - Schéma de câblage

FIRMAN 193cc Moteur

N°	Nb. pièce	Description	Q..	N°	Nb. pièce	Description	Q..
1	336713528	Boulon M6×8	3	57	330723611	Joint, Culasse	1
2	330723528	Clip De Fil	2	58	330723548	Goupilles De Localisation	2
3	330723526	Bouton De Corde	1	59	330723510	Poussoir, Vanne	2
4	330723525	Poignée, Démarreur	1	60	330723553	Poussoir	2
5	333467003	Plaque De Guidage	1	61	330723552	Plaque de guidage, Tige de poussée	1
6	330723524	Couvercle de démarreur Reciol	1	62	330723547	Échappement De Soupape	1
7	330723523	Ressort de démarreur Reciol	1	63	330723554	Soupape, Admission	1
8	333467004	Tirez La Corde	1	64	330723550	Joint D'huile, Soupape	1
9	330723522	Bobine De Démarrage Reciol	1	65	330723559	Ressort, Soupape	2
10	330723521	Ressort, cliquet	2	66	330723560	Dispositif De Retenue	2
11	330723520	Patch, Démarreur	2	67	330723561	Pince De Soupape	2
12	330723519	Ressort, Guide À Cliquet	1	68	330723562	Boulon, Culbuteur	2
13	330723518	Guide De Cliquet	1	69	330723563	Culbuteur, Soupape	2
14	330723517	Vis, Guide De Cliquet	1	70	330723564	Écrou De Réglage, Soupape	2
15	336718301	Boulon M6×12	4	71	330723565	Écrou De Blocage	2
16	330723516	Couvercle De Ventilateur	1	72	330723556	Goujon (M6 × 97)	2
17	330723515	Écrou M14	1	73	333467021	Culasse	1
18	330723514	Poulie, Démarreur	1	74	330723555	Goujon (M6 × 32)	2
19	330723513	Ventilateur	1	75	330723551	Boulon M8×65	2
20	317718304	Boulon M6×20	2	76	330723566	Carénage D'air, Cylindre	1
21	330723537	Bobine D'allumage	1	77	330723001	Bougie D'allumage	1
22	330723616	Volant	1	78	333467006	Joint De Couvercle De Culasse	1
23	330723501	Joint Huile	2	79	330723568	Assemblage De Couvercle De Culasse	1
24	330723615	Carter	1	80	333467007	Câble De Batterie (-)	1
25	330723597	Relais, Démarreur	1	81	336718301	Boulon M6×12	4
26	336723526	Boulon M6×15	1	82	336713593	Boulon M8×45	2
27	317718304	Boulon M6×20	2	83	330723569	Tube De Reniflard	1
28	330723596	Démarreur	1	84	330723570	Joint, Isolant	2
29	336713611	Gaine	2	85	330723571	Isolateur, Carburateur	1
30	333467005	Connectez Le Fil	1	86	333467008	Carburateur	1
31	330723533	Vis M5×10	1	87	330723573	Joint, Filtre À Air	1
32	336723604	Boulon Et Bague D'étanchéité, Vidange	1	88	333467009	Purificateur D'air	1
33	330723506	Roulement 6205	2	88.1	330723574	Base, Filtre À Air	1
34	330723511	Goupilles De Localisation	2	88.2	333467010	Serrure 2	2
35	330723509	Clé Woodruff (4 × 6,5 × 16)	1	88.3	333467011	Serrure 1	2
36	330723534	Tableau De Guidage Aérien	1	88.4	330723576	Bardeau	1
37	330723533	Vis M5×10	4	88.5	330723577	Bague D'étanchéité	1
38	330723508	Vilebrequin	1	88.6	330723578	Élément, Filtre À Air	1
39	330723532	Camshafe Comp	1	88.7	330723579	Couvercle, Filtre À Air	1
40	330723507	Joint, Couvercle De Carter	1	89	336713517	Écrou M6	2
41	336718301	Boulon M6×12	1	90	336713546	Vis M5×10	1
42	330723505	Plaque, Bobine	1	91	357713569	Vis M5×10	2
43	336718301	Boulon M6×12	2	92	330723618	Soutien, Moteur Pas À Pas	1
44	330723503	CaptEUR De Niveau D'huile	1	93	330723585	Carte De Serrage	1
45	333467017	Bande D'étanchéité	2	94	357713569	Vis M5×10	1
46	332467002	Couvercle, Carter Moteur	1	95	330723587	Base De Moteur Pas À Pas	1
47	330723531	Ensemble De Jauge D'huile	1	96	330723588	Vis M4×8	2
48	330723530	Mamelon D'huile	1	97	330723589	Moteur Pas À Pas, Papillon Des Gaz	1
49	357713584	Boulon M8×35	6	98	380713542	Vis M3×6	2
50	330723539	Bielle	1	99	330723591	Couvercle, Moteur Pas À Pas	1
51	330723606	Axe De Piston	1	100	333467016	Couverture De Départ	1
52	330723540	Circlip	2	101	333467015	Couvercle	1
53	330723607	Piston	1	102	333467014	Ensemble De Segment De Piston	1
54	330723608	Bobine D'anneau	1	103	333467022	Assemblage De Culasse	1
55	330723609	Anneau, Deuxième Piston	1	104	333467012	Jeu De Joint	1
56	330723610	Anneau, Premier Piston	1				

Schéma de câblage

B	BLACK	Br	BROWN
Y	YELLOW	BW	BLACK WHITE
L	BLUE	WG	WHITE GREEN
G	GREEN	GY	GREEN YELLOW
R	RED	W	WHITE BLUE
W	WHITE	O	WHITE OIL
P	PINK	A	AMETHYST

MICRO SWITCH	NC	COM	NO
LPG	<input type="checkbox"/>	<input type="checkbox"/>	<input type="checkbox"/>

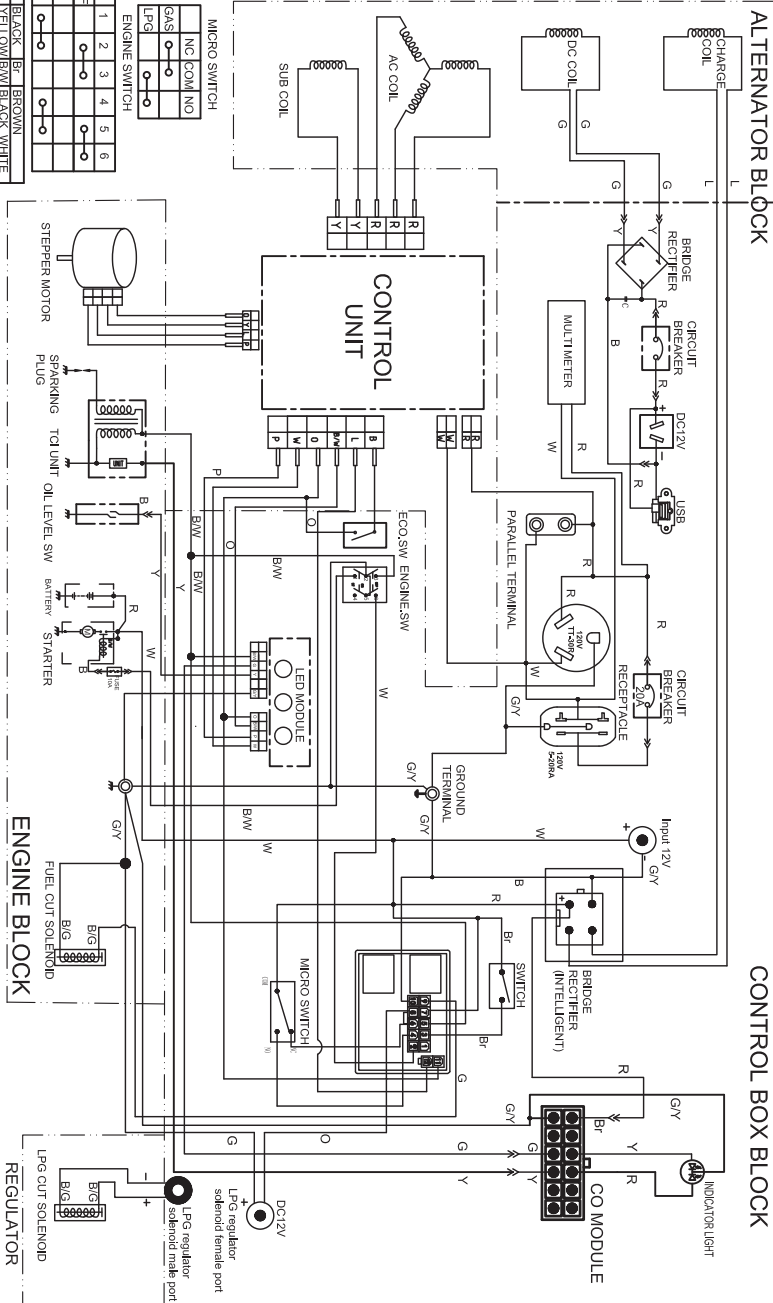

Service - Garantie

COMMUNIQUER AVEC LE SERVICE PRODUIT DE FIRMAN AU 1 844 347-6261

ou au www.firmanpowerequipment.com pour obtenir des renseignements sur le service de garantie ou pour commander des pièces de rechange ou des accessoires.

COMMENT COMMANDER DES PIÈCES DE RECHANGE

Même l'équipement de qualité comme cette génératrice électrique peut avoir besoin de pièces de rechange occasionnelles pour la maintenir en bon état au fil des ans.

Pour commander des pièces de rechange, vous devez fournir les renseignements suivants :

- Numéro de modèle, niveau de révision et numéro de série indiqués sur l'étiquette signalétique.
- Numéro(s) de pièces comme indiqués dans la section Liste de pièces.
- Une brève description du problème avec la génératrice.

Garantie limitée de trois (3) ans de FIRMAN

Conditions de garantie

FIRMAN GENERATOR enregistrera la garantie à la réception de votre carte d'enregistrement de garantie et d'une copie de votre reçu de caisse de l'un des points de vente de FIRMAN comme preuve d'achat. Veuillez soumettre votre enregistrement de garantie et votre preuve d'achat dans les dix (10) jours suivant la date d'achat.

Garantie de réparation/remplacement

FIRMAN garantit à l'acheteur original que les composants mécaniques et électriques seront exempts de défauts de matériaux et de fabrication pour une période d'un (1) an (pièces et main d'œuvre) et de trois (3) ans (pièces et assistance technique) à partir de la date d'achat originale, de 90 jours (pièces et main d'œuvre) et de 180 jours (pièces) pour une utilisation commerciale et industrielle. Les frais de transport du produit soumis pour réparation ou remplacement dans le cadre de cette garantie sont à la charge exclusive de l'acheteur. Cette garantie s'applique uniquement à l'acheteur original et n'est pas transférable.

Ne pas retourner l'appareil au lieu d'achat

Communiquez avec le centre de services FIRMAN et FIRMAN réglera tout problème par téléphone ou par courriel. Si le problème n'est pas corrigé par cette méthode, FIRMAN autorisera, à sa discrétion, l'évaluation, la réparation ou le remplacement de la pièce ou du composant défectueux dans un centre de services FIRMAN. FIRMAN vous fournira un numéro de dossier pour le service de garantie. Veuillez le conserver pour référence future.

Les réparations ou les remplacements effectués sans autorisation préalable ou dans un atelier de réparation non autorisé ne sont pas couverts par cette garantie.

Exclusions de garantie

Cette garantie ne couvre pas les réparations et équipements suivants.

Usure normale

Votre produit a besoin de pièces et d'entretiens périodiques pour être performant. Cette garantie ne couvre pas les réparations lorsque l'utilisation normale a épuisé la durée de vie d'une pièce ou de l'équipement dans son ensemble.

Installation, utilisation et maintenance

Cette garantie ne s'applique pas aux pièces ou à la main-d'œuvre si votre produit est considéré comme ayant été mal utilisé, négligé, impliqué dans un accident, maltraité, chargé au-delà des limites de la génératrice, modifié, mal installé ou mal connecté à tout composant électrique.

L'entretien normal n'est pas couvert par cette garantie.

Autres exclusions

Cette garantie exclut :

-les défauts esthétiques comme la peinture, les autocollants, etc.

-les éléments d'usure

-les accessoires

-les défaillances dues à des cas de force majeure et à d'autres événements indépendants de la volonté du fabricant

-les problèmes causés par des pièces qui ne sont pas des pièces d'origine FIRMAN

-les appareils utilisés comme source d'énergie principale à la place de l'énergie électrique existante lorsque le service public est présent ou à la place de l'énergie électrique lorsque le service public n'existe pas normalement.

Limites de la garantie implicite et des dommages indirects

FIRMAN décline toute obligation de couvrir toute perte de temps, d'utilisation de ce produit, de fret, ou toute réclamation accidentelle ou indirecte à l'utilisation de ce produit par quiconque. LA PRÉSENTE GARANTIE REMPLACE TOUTE AUTRE GARANTIE, EXPRESSE OU IMPLICITE, Y COMPRIS LES GARANTIES DE QUALITÉ MARCHANDE OU D'ADÉQUATION À UN USAGE PARTICULIER.

Un appareil fourni en échange sera soumis à la garantie de l'appareil d'origine. La durée de la garantie régissant l'appareil échangé reste calculée par rapport à la date d'achat de l'appareil d'origine.

Cette garantie vous donne certains droits légaux qui peuvent varier d'un État à l'autre. Votre État peut également avoir d'autres droits qui ne sont pas énumérés dans la présente garantie.

Coordonnées

Vous pouvez communiquer avec FIRMAN à l'adresse suivante :

Adresse

Firman Power Equipment inc.

À l'attention de : Service à la clientèle

8644 W. Ludlow Dr.

Peoria, AZ 85381

www.firmanpowerequipment.com

Nous sommes FIRMAN POWER - Et nous sommes là pour vous.

FIRMAN POWER EQUIPMENT INC. Garantie du dispositif antipollution

DÉCLARATION DE GARANTIE DE LA CALIFORNIE ET DU GOUVERNEMENT FÉDÉRAL SUR LE CONTRÔLE DES ÉMISSIONS DE GAZ D'ÉCHAPPEMENT ET D'ÉVAPORATION

VOS DROITS ET OBLIGATIONS EN MATIÈRE DE GARANTIE

Le California Air Resources Board, l'Agence américaine de protection de l'environnement (« US EPA ») et FIRMAN POWER EQUIPMENT INC. sont heureux de vous expliquer la garantie des dispositifs antipollution sur votre petit moteur hors route 2023-2024 ou ultérieur et sur l'équipement à moteur. En Californie, les nouveaux équipements qui utilisent de petits moteurs hors route doivent être conçus, construits et équipés pour répondre aux normes strictes de l'État en matière de lutte contre le smog. FIRMAN doit garantir les dispositifs antipollution de votre petit moteur hors route et de votre équipement à moteur pour les périodes indiquées ci-dessous, à condition qu'il n'y ait pas eu d'abus, de négligence ou de mauvais entretiens de votre petit moteur hors route ou de l'équipement ayant entraîné la défaillance du dispositif antipollution.

Votre dispositif antipollution peut comprendre des pièces comme le carburateur ou le système d'injection de carburant, le système d'allumage, le convertisseur catalytique, les réservoirs de carburant, les conduites de carburant (pour le carburant liquide et les vapeurs de carburant), les bouchons de réservoir, les soupapes, les bidons, les filtres, les colliers de serrage et autres composants associés. Sont également inclus les tuyaux, les courroies, les connecteurs et autres assemblages liés aux émissions.

Lorsqu'il existe un problème couvert par la garantie, FIRMAN réparera votre petit moteur hors route et votre équipement à moteur sans frais pour vous, y compris le diagnostic, les pièces et la main-d'œuvre.

COUVERTURE DE LA GARANTIE DU FABRICANT :

Le système de contrôle des émissions d'échappement et d'évaporation de votre petit moteur hors route et de votre équipement à moteur est garanti deux ans. Si une pièce liée aux émissions de votre petit moteur hors route et de votre équipement à moteur est défectueuse, elle sera réparée ou remplacée par FIRMAN.

RESPONSABILITÉS DU PROPRIÉTAIRE EN MATIÈRE DE GARANTIE :

En tant que propriétaire du petit moteur hors route et de l'équipement à moteur, vous êtes responsable de l'exécution de l'entretien requis indiqué dans votre manuel d'utilisation. FIRMAN vous recommande de conserver tous les reçus couvrant l'entretien de votre petit moteur hors route et de l'équipement à moteur, mais FIRMAN ne peut pas refuser la couverture de la garantie uniquement pour l'absence de reçus ou pour votre incapacité à assurer l'exécution de tous les entretiens prévus.

En tant que propriétaire du petit moteur hors route et de l'équipement à moteur, vous devez cependant savoir que FIRMAN peut vous refuser la garantie si votre petit moteur hors route ou votre équipement à moteur ou une pièce est tombé en panne en raison d'un abus, d'une négligence, d'un mauvais entretien ou de modifications non approuvées. Vous devez présenter votre petit moteur hors route et votre équipement à moteur à un centre de distribution ou de services FIRMAN dès que le problème survient. Les réparations sous garantie doivent être effectuées dans un délai raisonnable, qui ne doit pas dépasser 30 jours.

Si vous avez des questions concernant vos droits et responsabilités en matière de garantie, vous devez contacter FIRMAN au 1-844-347-6261.

Dispositions de garantie contre les défauts de contrôle des émissions de FIRMAN

La période de garantie commence à la date à laquelle le moteur/l'équipement est livré à un acheteur final. FIRMAN garantit à l'acheteur final et à chaque acheteur ultérieur que le moteur est :
Conçu, construit et équipé de manière à être conforme à toutes les réglementations applicables adoptées par l'Air Resources Board et l'US EPA; et exempt de défauts de matériaux et de fabrication qui font que la défaillance d'une pièce garantie est identique à tous égards matériels à la pièce décrite dans la demande de certification du fabricant de moteurs.

La garantie sur les pièces liées aux émissions est la suivante :

(1) Toute pièce garantie qui n'est pas prévue pour être remplacée dans le cadre de l'entretien requis dans le manuel d'utilisation fourni est garantie pour la période de garantie indiquée ci-dessus. Si une telle pièce tombe en panne pendant la période de garantie, elle sera réparée ou remplacée par FIRMAN sans frais pour le propriétaire. Toute pièce ainsi réparée ou remplacée dans le cadre de la garantie sera garantie pour la période de garantie restante.

(2) Toute pièce garantie qui doit faire l'objet uniquement d'une inspection régulière dans le manuel d'utilisation fourni est garantie pour la période de garantie indiquée ci-dessus. Toute pièce ainsi réparée ou remplacée dans le cadre de la

garantie sera garantie pour la période de garantie restante.

(3) Toute pièce garantie dont le remplacement est prévu dans le cadre de l'entretien requis dans le manuel d'utilisation fourni est garantie pour la période précédant le premier remplacement prévu pour cette pièce. Si la pièce tombe en panne avant le premier remplacement prévu, elle sera réparée ou remplacée par FIRMAN sans frais pour le propriétaire. Toute pièce ainsi réparée ou remplacée dans le cadre de la garantie sera garantie pour la période de garantie restante avant le premier remplacement prévu de la pièce.

(4) La réparation ou le remplacement de toute pièce sous garantie doit être effectué sans frais pour le propriétaire dans un centre de garantie.

(5) Nonobstant les dispositions de la sous-section (4) ci-dessus, les services de garantie ou les réparations doivent être fournis par FIRMAN qui est franchisé pour entretenir les moteurs concernés.

(4) La réparation ou le remplacement de toute pièce garantie sous la garantie doit être effectué sans frais pour le propriétaire.

(5) Nonobstant les dispositions du paragraphe (4) ci-dessus, les services ou réparations sous garantie doivent être fournis par FIRMAN.

(6) Le propriétaire ne doit pas être facturé pour le travail de diagnostic qui conduit à la détermination qu'une pièce garantie est en fait défectueuse, à condition que ce travail de diagnostic soit effectué dans un centre de garantie.

(7) FIRMAN est responsable des dommages causés à d'autres composants du moteur qui sont directement liés à un défaut de garantie de toute pièce garantie.

(8) Tout au long de la période de garantie des émissions définie à la sous-section (b) (2), FIRMAN maintiendra un approvisionnement en pièces garanties suffisant pour répondre à la demande prévue de ces pièces.

(9) Toute pièce de rechange peut être utilisée dans l'exécution de tout entretien ou réparation sous garantie et doit être fournie sans frais au propriétaire. Une telle utilisation ne réduira pas les obligations de garantie du fabricant.

(10) Les pièces supplémentaires ou modifiées qui ne sont pas exemptées par l'Air Resources Board ne peuvent pas être utilisées. L'utilisation de toute pièce supplémentaire ou modifiée non exemptée par l'acheteur final sera un motif de rejet d'une demande de garantie.

Le fabricant ne sera pas tenu de garantir les défaillances des pièces garanties causées par l'utilisation d'une pièce supplémentaire ou modifiée non exemptée.

PIÈCES COUVERTES PAR LA GARANTIE

Vous trouverez ci-dessous la liste des pièces (si équipées) couvertes par la garantie fédérale et californienne du dispositif antipollution.

1. Système d'allumage, notamment : -Bougie d'allumage -Bobine d'allumage	4. Système d'induction d'air, notamment : -Tuyau d'admission/collecteur -Épurateur d'air
2. Système de dosage du carburant : -Réservoir de carburant -Bouchon du réservoir -Conduites de carburant (pour le carburant liquide et les vapeurs de carburant) et raccords/pinces correspondants -Régulateur de carburant, carburateur et pièces internes	5. Ensemble reniflard, notamment : -Tuyau de raccord du reniflard
3. Ensemble silencieux catalytique, notamment : -Collecteur d'échappement -Convertisseur catalytique -Joint d'étanchéité du silencieux -Vanne à impulsions	6. Système de contrôle des émissions par évaporation du réservoir de carburant, notamment : -Vannes de purge -Réservoir à charbon actif -Tuyaux de vapeur et raccords/pinces

Limites

La présente garantie du système de contrôle des émissions ne couvre aucun des éléments suivants :

(a) Les dommages indirects comme la perte de temps, les désagréments, la perte d'utilisation du moteur ou de l'équipement, etc.

(b) Les frais de diagnostic et d'inspection qui n'aboutissent pas à la réalisation d'un service de garantie admissible.

FIRMAN POWER EQUIPMENT INC.
www.firmanpowerequipment.com

SUIVEZ-NOUS SUR LES RESEAUX SOCIAUX

UTILISEZ LE

#EVERYGENERATORTELLSASTORY™

POUR AVOIR UNE CHANCE DE GAGNER NOS AFFAIRES



**FIRMAN POWER EQUIPMENT INC.
8644 W. LUDLOW DR.
PEORIA, AZ 85381
1-844-347-6261
WWW.FIRMANPOWEREQUIPMENT.COM**

Tous droits réservés. Toute réimpression ou utilisation non autorisée de ce document sans autorisation explicite et écrite est expressément interdite.
P/N:332745482 Rev:04