

FIRMAN[®]

MANUEL D'UTILISATION GÉNÉRATRICE À ONDULEUR PORTATIVE

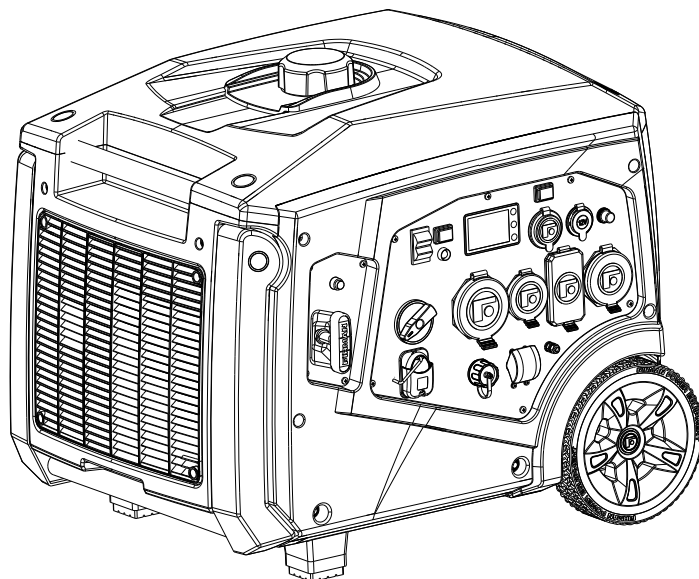

NUMÉRO DE MODÈLE
W05583

Rév. : 00

Enregistrez les renseignements sur le produit pour vous y référer lors de la commande de pièces ou pour obtenir une garantie.

 **NE PAS RETOURNEZ
AU MAGASIN!**

APPELÉZ-NOUS D'ABORD
1-844-347-6261 

POUR LES QUESTIONS OUR
SERVICE INFORMATION

NUMÉRO EN SÉRIE: _____

DATE D'ACHAT: _____

Déclaration de conformité du fournisseur
Information sur la conformité 47 CFR § 2.1077
GÉNÉRATRICE À ONDULEUR FIRMAN W05583
Firman Power Equipment
8644 W. Ludlow Dr.
Peoria, AZ 85381
Téléphone: 1-844-347-6261
www.firmanpowerequipment.com

FCC/IC Declaración de Conformidad

1. Cet appareil est conforme à la partie 15 du règlement de la FCC. Son utilisation est soumise aux deux conditions suivantes :

1a. Cet appareil ne doit pas causer d'interférences nuisibles.

1b. Cet appareil doit accepter toute interférence reçue, y compris des interférences qui peuvent provoquer un fonctionnement non désiré.

2. Les changements ou modifications apportés non expressément approuvés par la partie responsable de la conformité pourraient annuler l'autorisation de l'utilisateur d'utiliser l'équipement.

REMARQUE : La génératrice à onduleur FIRMAN W05583 a été mise à l'essai et déclarée conforme aux limites prévues pour un appareil numérique de classe B, conformément à la partie 15 du règlement de la FCC. Ces limites ont pour but d'assurer une protection raisonnable contre toute interférence nuisible dans une installation résidentielle. Cet équipement génère, utilise et peut émettre de l'énergie radiofréquence et, s'il n'est pas installé et utilisé selon les instructions, il peut causer une interférence nuisible aux communications radio. Cependant, il n'existe aucune garantie qu'aucune interférence ne se produira avec une installation particulière. Si cet équipement provoque effectivement une interférence nuisible à la réception radio ou télévisuelle, ce qui peut être établi en éteignant et en rallumant l'équipement, l'utilisateur est invité à tenter de corriger l'interférence par une ou plusieurs des mesures suivantes :

- Réorienter ou repositionner l'antenne de réception.
- Augmenter la distance entre l'équipement et le récepteur.
- Brancher l'équipement dans une prise d'alimentation ou sur un circuit différent de celui où le récepteur est branché.
- Consulter le revendeur ou un technicien expérimenté.

Les changements ou modifications apportés à cet appareil non expressément approuvés par FIRMAN pourraient annuler l'autorisation de l'utilisateur d'utiliser l'équipement.

Table des Matières

Introduction	1
Caractéristiques et commandes	5
Fonctionnement	12
Entretien - Rangement	25
Dépannage - Spécifications	32
Schéma de pièces - Listes de pièces - Schéma de câblage	34
Service - Garantie	40

ENREGISTREZ VOTRE PRODUIT

Enregistrez votre produit à l'aide du code QR fourni ou sur
www.firmanpowerequipment.com.



INTRODUCTION

Merci d'avoir acheté une génératrice FIRMAN. Vous avez choisi une génératrice de haute qualité et de précision, conçue et testée pour vous donner des années de service satisfaisant. Cette génératrice est conçue pour fonctionner seulement avec l'essence sans plomb. Ce groupe électrogène n'est pas destiné à un usage médical (pour alimenter les équipements de maintiens de la vie).

Ce manuel contient des renseignements de sécurité pour vous faire prendre conscience des dangers et des risques associés aux génératrices et de la manière de les éviter. Cette génératrice est conçue uniquement pour fournir l'alimentation électrique nécessaire au fonctionnement de dispositif d'éclairage, d'appareils, d'outils et de moteurs électriques compatibles, et n'est destinée à aucune autre utilisation. Il est important de bien lire et comprendre ces instructions avant d'essayer de démarrer ou de faire fonctionner cette génératrice portable. Conservez ces instructions originales pour référence ultérieure.

Tous les renseignements contenus dans cette publication sont basés sur les derniers renseignements de production disponibles au moment de l'approbation pour l'impression. Le fabricant se réserve le droit de changer, de modifier ou d'améliorer la génératrice et la présente documentation à tout moment sans avis préalable.

SIGNALISATION

 DANGER	 AVERTISSEMENT	 ATTENTION	AVIS
Indique un danger qui entraînera la mort ou des blessures graves, s'il n'est pas évité.	Indique un danger qui pourrait entraîner la mort ou des blessures graves, s'il n'est pas évité.	Indique un danger qui pourrait entraîner des blessures mineures ou modérées, s'il n'est pas évité.	Indique les renseignements considérés comme importants, mais non liés à un danger.



Symbole d'alerte de sécurité - Indique un danger potentiel de blessure corporelle.



Manuel d'utilisation - Le défaut de suivre les avertissements, les instructions et le manuel d'utilisation peut entraîner la mort ou des blessures graves.



Fumées toxiques - Les gaz d'échappement des moteurs contiennent du monoxyde de carbone, un gaz toxique qui vous tuera en quelques minutes. Il est impossible de les sentir ou de les voir.



La génératrice peut provoquer une décharge électrique entraînant la mort ou des blessures graves.



Incendie - Le carburant et ses vapeurs sont extrêmement inflammables, ce qui peut provoquer des brûlures ou un incendie entraînant la mort ou des blessures graves. Les gaz d'échappement du moteur peuvent provoquer un incendie entraînant la mort ou des blessures graves.



Surface chaude - Le silencieux peut causer des brûlures et des blessures graves.

INTRODUCTION



AVERTISSEMENT ! Ce produit peut vous exposer à des produits chimiques, y compris les gaz d'échappement des moteurs à essence, qui sont reconnus par l'État de Californie pour provoquer le cancer, de même que le monoxyde de carbone, qui est reconnu par l'État de Californie pour causer des malformations congénitales ou autres troubles de la reproduction. Pour plus d'informations, veuillez visiter www.P65Warnings.ca.gov.

Ce groupe électrogène peut être utilisé pour alimenter des appareils à l'aide de cordon d'alimentation ou pour rétablir l'alimentation domestique à l'aide d'un commutateur de transfert. Un commutateur de transfert est un appareil séparé qui est installé par un électricien agréé et permet au groupe électrogène d'être connecté par cordon d'alimentation, à l'aide de prises 120/240V, directement au système électrique de la maison. Installez un commutateur de transfert certifié dès que possible si vous comptez utiliser ce groupe électrogène pour alimenter une partie de votre maison.

Note : Si vous avez des questions sur l'utilisation prévue de ce groupe électrogène, contactez le service client de FIRMAN. Ce groupe électrogène est conçu pour être utilisé uniquement avec des pièces autorisées par FIRMAN.

Mise À La Terre

Le groupe électrogène a une mise à la terre qui relie les composants aux bornes de mise à la terre des prises de sortie CA. La masse du système est connectée au fil neutre AC. Le fil neutre est relié au châssis du groupe.

Exigences de Conformité

Il peut y avoir des réglementations fédérales ou d'État, des codes locaux ou des ordonnances qui s'appliquent à l'utilisation prévue du groupe électrogène. Consultez un électricien qualifié, un inspecteur en électricité ou une agence locale compétente dans ce domaine pour plus d'informations. Ce groupe électrogène n'est pas destiné à être utilisé sur un chantier de construction ou une activité similaire telle que définie par la section 590.6 de la NFPA 70-2020 (NEC).

Pour Restaurer L'alimentation Domestique À L'aide D'un Commutateur De Transfert Certifié

La connexion de ce groupe électrogène au système électrique de votre maison doit se faire avec l'utilisation d'un commutateur de transfert certifié * installé par un électricien agréé. La connexion doit isoler l'alimentation du groupe électrogène de l'alimentation secteur et respecter tous les codes et lois électriques applicables.

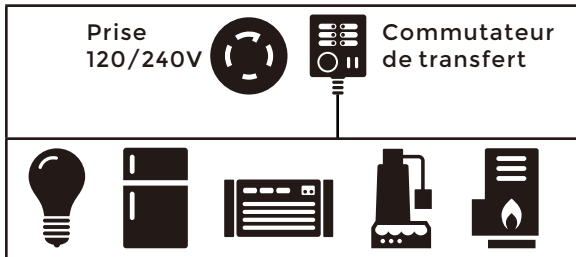

Articles d'intérieur typiques

Pour rétablir l'alimentation à l'aide de cordons d'alimentation

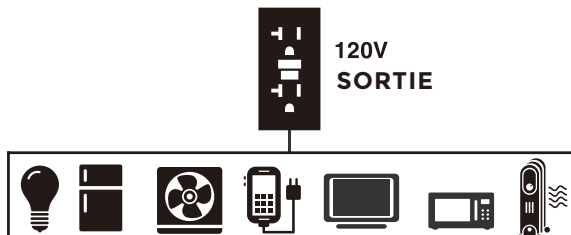

1. Utilisez uniquement des cordons d'alimentation mis à la terre, utilisables en extérieur et adaptés à vos charges.

Ampérage Total	Calibre Minimal, Utilisation Extérieur
	Up to 50 FT (15m)
Jusqu'à 13A	16
Jusqu'à 15A	14
Jusqu'à 20A	12
Jusqu'à 30A	10



Pour fournir de l'énergie à l'aide de cordon d'alimentation

2. Suivre les instructions de sécurité de la rallonge.

3. Installer des détecteurs de monoxyde de carbone.

4. En faisant fonctionner une génératrice portable avec des rallonges, il faut s'assurer que la génératrice portable se trouve dans un endroit ouvert, à l'extérieur, à au moins 20 pieds (6 m) des espaces occupés, avec l'échappement dirigé à l'écart.

5. Il n'est PAS RECOMMANDÉ d'utiliser des rallonges électriques qui entrent directement dans votre maison pour alimenter des objets à l'intérieur.



DANGER! Les gaz d'échappement des moteurs contiennent du monoxyde de carbone, un gaz toxique qui vous tuera en quelques minutes. Il est impossible de le sentir, le voir ou le goûter. Même sans sentir les gaz d'échappement, il est tout de même possible d'être exposé au monoxyde de carbone.

- Les rallonges électriques qui entrent directement dans la maison augmentent le risque d'intoxication au monoxyde de carbone par toute ouverture.
 - Si une rallonge électrique qui passe directement dans votre maison est utilisée pour alimenter des objets intérieurs, l'opérateur reconnaît que cela augmente le risque d'intoxication au CO des personnes se trouvant à l'intérieur de la maison et assume ce risque.
6. Installez un commutateur de transfert certifié * dès que possible si un groupe électrogène est utilisé pour rétablir l'alimentation électrique de votre maison.

*Certifié par un laboratoire d'essai reconnu au niveau national que le produit est conforme aux normes de test de sécurité des produits appropriées.

CARACTERISTIQUES ET COMMANDES

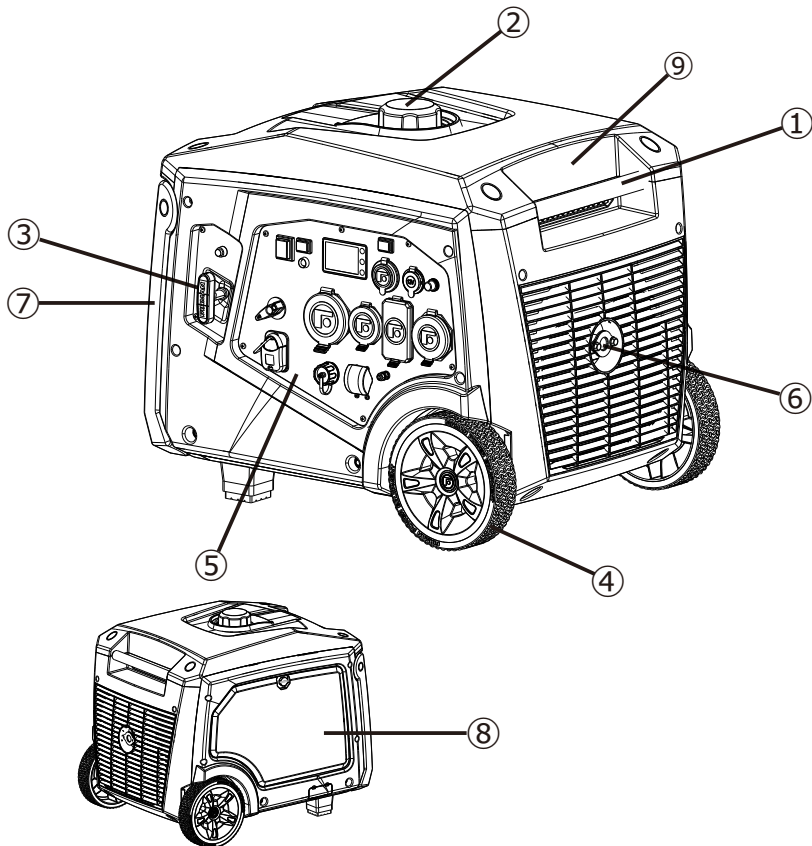

1- Poignée de Transport

2- Bouchon du réservoir de carburant

3- Lanceur à Rappel

4- Roue Jamais Plat

5- Panneau Électrique

6- Silencieux / Spark

7- Poignée Pliante

8- Couverture pour l'entretien – Remplissage d'huile et l'accès du filtre à air.

9- Étiquette signalétique/Numéro de série

***Nous travaillons en permanence pour améliorer nos produits. Par conséquent, le produit joint peut différer légèrement de l'image.**

CARACTERISTIQUES ET COMMANDES

EMPLACEMENT ET CONTENU DES ETIQUETTES DE DANGER DU PRODUIT

REPLACEMENT GRATUIT DE L'ETIQUETTE D'AVERTISSEMENT

Si les étiquettes d'avertissement deviennent illisibles ou sont manquantes, contactez le service client FIRMAN pour un remplacement gratuit.

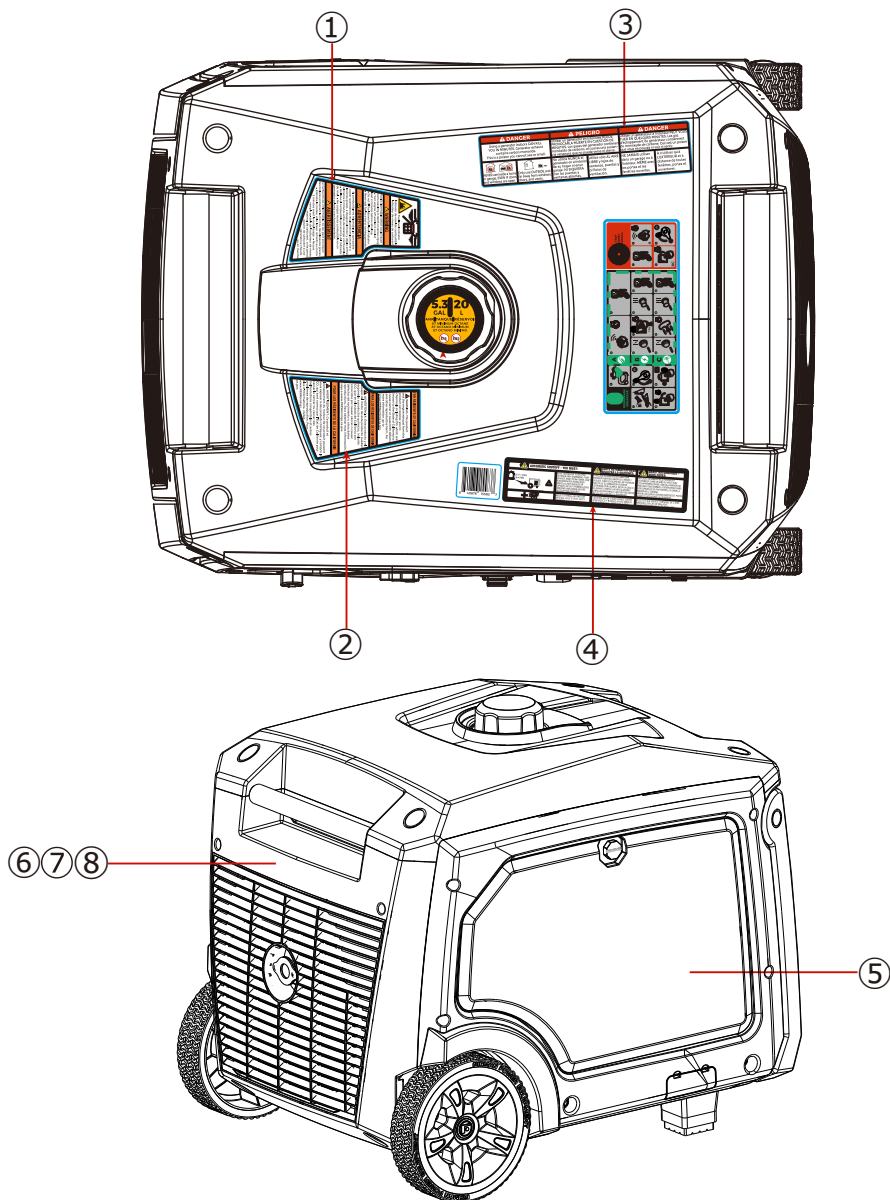

CARACTERISTIQUES ET COMMANDES

①



Fuel level indicator
Indicador de nivel de combustible
Indicador de niveau de carburant

WARNING

Fuel is flammable which could cause burns resulting in death or serious injury.

- Turn engine off and let it cool at least 2 minutes before refueling.
- Do not fill fuel above fuel level indicator.
- Never add fuel to a hot or running generator.

ADVERTENCIA

El combustible es inflamable, lo que podría causar quemaduras resultantes en la muerte o lesiones graves.

- Apague el motor y déjelo enfriar al menos 2 minutos antes de recargar combustible.
- No llene el combustible por encima del indicador de nivel.
- No cargue nunca combustible en un generador caliente o en funcionamiento.

AVERTISSEMENT

Le carburant est inflammable, ce qui peut provoquer des brûlures entraînant la mort ou des blessures graves.

- Éteindre le moteur et le laisser refroidir au moins 2 minutes avant le remplissage.
- Ne pas remplir au-delà de l'indicateur de niveau maximal de carburant.
- Ne jamais ajouter de carburant à une génératrice chaude ou en marche.

②

FOR RESIDENTS OF CALIFORNIA

WARNING: This product and the engine exhaust from this product can expose you to chemicals including CO, which are known to the State of California to cause cancer or cause birth defects and other reproductive harm. For more information, go to www.P65Warnings.ca.gov.





PARA LOS RESIDENTES DE CALIFORNIA

ADVERTENCIA: Este producto y el escape del motor de este producto pueden exponerlo a productos químicos, incluido CO, que en el estado de California son conocidos por causar cáncer o causar defectos de nacimiento u otros daños reproductivos. Para obtener más información, vaya a www.P65Warnings.ca.gov.



POUR LES RÉSIDENTS DE LA CALIFORNIE

AVERTISSEMENT: Ce produit et l'échappement du moteur de ce produit peuvent vous exposer à des produits chimiques, y compris le CO, qui sont connus par l'État de Californie pour causer le cancer ou causer des malformations congénitales et autres problèmes de reproduction. Pour plus d'informations, visitez www.P65Warnings.ca.gov.

③

DANGER	PELIGRO	DANGER
Using a generator indoors CAN KILL YOU IN MINUTES. Generator exhaust contains carbon monoxide. This is a poison you cannot see or smell.	Utilizar un generador en interiores PUEDE PROVOCARLA MUERTE EN CUESTION DE MINUTOS. Los gases del generador contienen monóxido de carbono, el cual es una sustancia venenosa que no puede verse ni olerse.	Utiliser un générateur à l'intérieur PEUT VOUS TUER EN QUELQUES MINUTES. Les gaz d'échappement du générateur contiennent du monoxyde de carbone. Ceci est un poison que vous ne pouvez ni voir ni sentir.
  <p>NEVER use inside a home or garage, EVEN IF doors and windows are open.</p>	 <p>Only use OUTSIDE and far away from windows, doors, and vents.</p>	 <p>À n'utiliser qu'à l'EXTÉRIEUR et à distance de toutes fenêtres, portes et ouvertures.</p>
 <p>NEVER use inside a home or garage, EVEN IF doors and windows are open.</p>	<p>No utilice NUNCA el generador en el interior de su hogar ni en un garaje, NI SIQUIERA con las puertas y ventanas abiertas.</p>	<p>NE JAMAIS utiliser dans un garage ou à l'intérieur, MÊME avec les portes et les fenêtres ouvertes.</p>

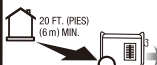
④

AUTOMATIC SHUTOFF - YOU MUST:	CORTE AUTOMÁTICO-DEBE REALIZAR LO SIGUIENTE:	ARRÊT AUTOMATIQUE - VOUS DEVEZ:
 <p>20 FT. (PIES) (6m) MIN.</p>		
<p>MOVE GENERATOR TO AN OPEN OUTDOOR AREA DOWNWIND. POINT EXHAUST AWAY FROM HOMES. DON'T RUN GENERATOR IN ENCLOSED AREAS (e.g. NOT IN HOUSE OR GARAGE). AIR OUT PREMISES (OPEN WINDOWS AND DOORS) BEFORE REOCCUPYING PROPERTY.</p>	<p>TRASLADÉ EL GENERADOR A UNA ZONA EXTERIOR ABIERTA A FAVOR DEL VIENTO Y ALEJÉ EL TUBO DE ESCAPE DE LAS VIVIENDAS. NO UTILICE EL GENERADOR EN ÁREAS CERRADAS (POR EJEMPLO, NO EN LA CASA O EL GARAJE). VENTILE LAS INSTALACIONES (ABRA LAS VENTANAS Y LAS PUERTAS) ANTES DE VOLVER A OCUPAR LA PROPIEDAD.</p>	<p>DÉPLACEZ LA GÉNÉRATRICE PORTABLE À L'EXTÉRIEUR, DANS LE SENS DU VENT, AVEC L'ÉCHAPPEMENT DIRIGÉ LOIN DE LA MAISON. NE PAS FAIRE FONCTIONNER LA GÉNÉRATRICE DANS DES ESPACES CLOS (PAR EXEMPLE, NI DANS LA MAISON NI LE GARAGE). AÉRIEZ LES LOCAUX (OUVREZ FÊTRES ET PORTES) AVANT DE RÉOCCUPER LA PROPRIÉTÉ.</p>
 <p>MOVE TO FRESH AIR AND GET MEDICAL HELP IF SICK, DIZZY OR WEAK.</p>	<p>UBÍQUESE EN UN LUGAR DONDE CORRA AIRE FRESCO Y BUSQUE AYUDA MÉDICA SI SE SIENTE MAL, MAREADO O DÉBIL.</p>	<p>ALLEZ À L'AIR FRAIS ET OBTENEZ DE L'AIDE MÉDICALE EN CAS DE MALADIE, D'ÉTOURDISSEMENT OU DE FAIBLESSE.</p>

CARACTERISTIQUES ET COMMANDES

⑤

	⚠ DANGER	⚠ PELIGRO	⚠ DANGER
	Failure to follow warnings, instructions and operator's manual will result in death or serious injury.	El incumplimiento de las advertencias, las instrucciones y el manual del operador provocará la muerte o lesiones graves.	Le non-respect des avertissements, des instructions et du manuel de l'opérateur entraînera la mort ou des blessures graves.
	Tampering with the CO ALERT system will cause Carbon Monoxide poisoning. Install Carbon Monoxide alarms inside home.	La alteración del sistema de alerta de CO causará envenenamiento por monóxido de carbono. Instale detectores de Monóxido de Carbono dentro de su casa.	Toute altération du système D'ALERTE du monoxyde de carbone causera un empoisonnement au monoxyde de carbone. Installez des détecteurs d'oxyde de carbone à l'intérieur de la maison.
	Generator could cause electrical shock. • Do not run indoors to avoid wet conditions. • Do not run in rain or wet weather. • Transfer switch must be used when connecting to a home's electrical system.	El generador podría producir una descarga eléctrica. • No utilice en interiores para evitar condiciones de humedad. • No utilice en la lluvia o en condiciones de humedad. • Es necesario usar un interruptor de transferencia cuando se conecta al sistema eléctrico de una casa.	La génératrice pourrait provoquer un choc électrique. • Ne faites pas fonctionner à l'intérieur pour éviter les conditions humides. • Ne faites pas fonctionner sous la pluie ou par temps pluvieux. • Un commutateur de transfert doit être utilisé lors du raccordement au système électrique d'une maison.
	Hot exhaust gases could cause fires. Keep at least 5ft. (1.5m) clearance from any combustibles or structures, including overhead.	Los gases calientes de escape podrían causar incendios. Manténgase a una distancia mínima de 1,5m de cualquier combustible o estructura, incluyendo lugares elevados.	Les gaz d'échappement chauds peuvent provoquer des incendies. Gardez au moins 5 pi (1,5 m) de dégagement de tout comb.-ustible ou de toute structure, y compris au-dessus.
	NOTICE Operate, store and transport on firm level surface. • Tilting can cause fuel spillage.	AVISO Operar, almacenar y transportar en una superficie firme y nivelada. • Inclinarlo puede causar un derrame de combustible.	AVIS Faire fonctionner, entreposer et transporter sur une surface ferme et horizontale. • L'inclinaison peut causer un déversement de carburant.
	32cc 35.5fl.oz (1050ml) Add lubricant to full mark to start. Engine will not start or will shut off if sensor detects low lubricant.	Añada lubricante hasta la marca de lleno para arrancar. El motor no arranca o se apaga si sensor detecta el nivel de lubricante de baja.	Pour commencer, ajoutez du lubrifiant jusqu'à la marque. Le moteur ne démarre pas ou s'arrêtera si le capteur détecte un manque de lubrifiant.
	Open Abrir Ouvre	Spark Plug Maintenance Mantenimiento de la bujía	Entretien de la bougie
	Oil Maintenance Mantenimiento de aceite	Entretien de l'huile	

⑥

NOTICE	AVISO	AVIS
To prevent engine damage the spark arrester should be cleaned every 100 hours. See Operator's manual.	Para evitar daños en el motor, el supresor de chispas debe limpiarse cada 100 horas. Consulte el manual del operador.	Pour éviter d'endommager le moteur, le pare-étincelles doit être nettoyé toutes les 100 heures. Consulter le manuel d'utilisation.

⑦

Point engine exhaust away from all occupied structures.

Mantenga los gases de escape del motor lejos de instalaciones ocupadas.

Pointer l'échappement du moteur loin de toutes les structures occupées.

⑧

	⚠ WARNING	Muffler could cause burns resulting in serious injury.
	⚠ ADVERTENCIA	El silenciador podría causar quemaduras resultando en una lesión grave.
	⚠ AVERTISSEMENT	Le silencieux peut causer des brûlures et des blessures graves.

CARACTERISTIQUES ET COMMANDES

Panneau de Contrôle

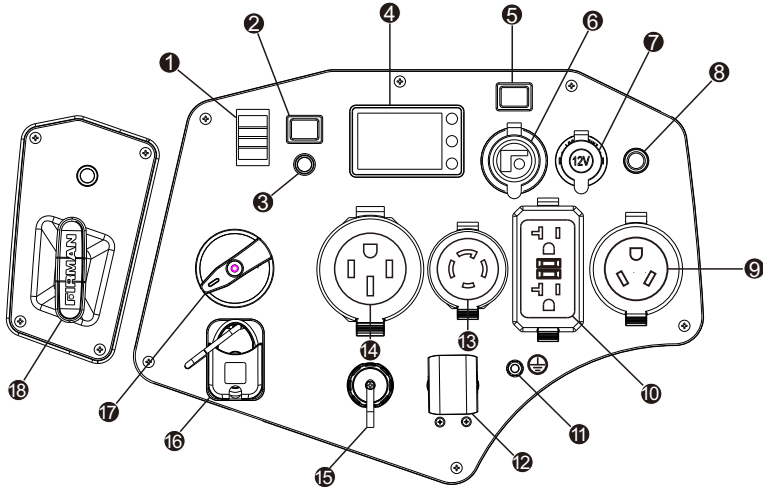

AVIS : La puissance totale tirée de toutes les prises ne doit pas dépasser la puissance nominale indiquée sur l'étiquette signalétique.

1. Commutateur de démarrage du moteur - Pour démarrer le moteur, appuyer sur le commutateur et le maintenir en position START (II); le moteur va tourner et tenter de démarrer. Lorsque le moteur démarre, relâcher le commutateur en position RUN (I).

2. Interrupteur d'économie - L'interrupteur d'économie peut être activé afin de réduire la consommation de carburant et le bruit lors du fonctionnement de l'appareil pendant les périodes de production électrique réduite, permettant au moteur de tourner au ralenti pendant les périodes de non-utilisation. Le régime du moteur revient à la normale lorsqu'une charge électrique est branchée. Lorsque l'interrupteur d'économie est désactivé, le moteur tourne en permanence à la vitesse normale

3. Témoin d'arrêt en présence de monoxyde de carbone CO Alert™ - Indique l'arrêt du moteur dû à l'accumulation de monoxyde de carbone autour de la génératrice ou une défaillance du système CO Alert.

4. Compteur intelligent avec écran LED - L'écran peut afficher la tension, le Hertz, la puissance, les heures de fonctionnement, l'alarme de panne, l'entretien régulier, l'alarme de faible teneur en huile et le temps de fonctionnement restant.

5. Batterie d'alimentation de restauration commutateur

6. Port de sortie / entrée USB - C

Les appareils qui se chargent via le port USB - C, tels que les MacBook Pro, les téléphones Android ou d'autres appareils, peuvent être chargés via l'interface USB - C (sortie 5V, 9V, 12V, 15V et 20V jusqu'à 60W). La batterie peut être chargée via le port usbc. L'entrée de charge USB - C prend en charge les entrées 5V / 3a jusqu'à 15W.

7. 12V sortie DC - 8.3 Amp de courant continu peut être tirée du récipient. Utilisez cette sortie pour charger type automobile 12V batteries SEULEMENT. Voir la sortie 12V DC (batterie Chargeur) section.

8. Disjoncteur 20A - La prise est protégée par un protecteur de circuit alternatif.

9. 120V, 30A RV - NEMA TT-30R

Un courant maximum de 22.9 ampères peut être tiré de cette prise.

10. 120V, 20A Duplex (GFCI) - NEMA 5-20R

Un courant maximum de 20 ampères peut être tiré de cette prise.

11. **Terminal de mise à la terre** - Consultez un électricien ou une autorité compétente pour les exigences locales de mise à la terre.

12. **Disjoncteurs 30A** - Les prises sont protégées par des disjoncteurs. Si le groupe électrogène est surchargé ou si un court-circuit externe se produit, un disjoncteur peut se déclencher. Si un tel déclenchement se produit, déconnectez toutes les prises électriques et déterminez la cause du problème avant de continuer à utiliser le groupe électrogène. Remettez à zéro tous les disjoncteurs. Si plusieurs prises sont utilisées en même temps, la charge totale en sortie doit être maintenue dans la valeur nominale de la plaque signalétique du groupe électrogène.

13. 120/240V, 30A - NEMA L14-30R

Un courant maximum de 22.9 ampères peut être tiré de cette prise.

14. 120/240V, 50A - NEMA 14-50R

À partir de cette prise, vous pouvez obtenir un courant maximal de 45,8 ampères (fonctionnement en parallèle).

15. **Prises pour fonctionnement en parallèle** - Ces prises sont utilisées pour connecter deux génératrices à onduleur FIRMAN pour un fonctionnement en parallèle. Une trousse de fonctionnement en parallèle FIRMAN (équipement en option) est nécessaire pour le fonctionnement en parallèle.

16. **Télécommande fixateur** - Fixez la télécommande pour un accès facile.

17. **Bouton de robinet de carburant**

18. **Démarrateur de recul**

CARACTERISTIQUES ET COMMANDES

Affichage D'instrument Intelligent

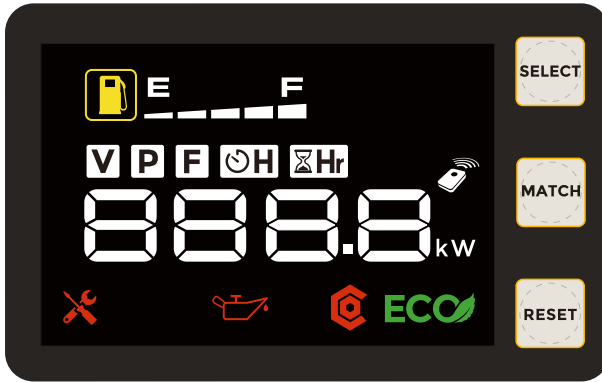

	Carburant restant
	Afficher les valeurs
	Tension
	Pouvoir
	Fréquence
	Durée totale de fonctionnement
	Temps de fonctionnement restant
	Maintenance du générateur requise
	Faible niveau d'huile
	Alerte CO
	Mode Eco (à vide, ralenti faible)
	Modifiez pour afficher la tension, le Hertz, la puissance, les heures de fonctionnement et le temps de fonctionnement restant.
	Lorsque vous devez changer la télécommande, vous pouvez utiliser ce bouton pour correspondre au générateur.
	Restaurer la sortie après la surcharge du générateur, effacer les icônes de maintenance clignotantes après la maintenance.

1. Emplacement



DANGER! Les gaz d'échappement du moteur contiennent du monoxyde de carbone, un gaz toxique qui tue en quelques minutes. Vous ne pouvez ni le sentir, ni le voir (inodore et incolore). Même si vous ne sentez pas les gaz d'échappement, vous pourriez quand même être exposé au monoxyde de carbone.

- Faites fonctionner le groupe électrogène uniquement en extérieur, à au moins 6 m (20ft) des espaces occupés avec l'échappement dirigé vers l'extérieur pour réduire le risque d'accumulation de monoxyde de carbone.
- Installez des détecteurs de monoxyde de carbone. Les détecteurs de fumée ne peuvent pas détecter le monoxyde de carbone.
- Ne faites pas fonctionner ce groupe électrogène à l'intérieur des maisons, des garages, des sous-sols, des remises ou de tout autre espace partiellement fermé, même si vous utilisez des ventilateurs extracteurs d'air ou si vous ouvrez des portes et des fenêtres pour la ventilation. Le monoxyde de carbone peut s'accumuler rapidement dans ces espaces et peut y rester pendant des heures, même après l'arrêt du moteur.
- Si vous commencez à vous sentir mal, étourdi, faible ou si l'avertisseur de monoxyde de carbone de votre maison sonne, sortez immédiatement en extérieur et à l'air frais, puis appelez les services d'urgence. Vous pouvez avoir un empoisonnement au monoxyde de carbone.

Détecteurs de monoxyde de carbone

Installer des détecteurs de monoxyde de carbone à l'intérieur de votre maison. Si les détecteurs de monoxyde de carbone ne fonctionnent pas, vous ne vous rendrez pas compte de la présence du gaz et que vous pourriez mourir d'un empoisonnement au monoxyde de carbone.

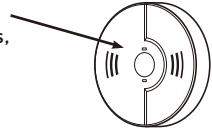

Empêcher L'empoisonnement Au Monoxyde De Carbone (co)

Utilisez à l'extérieur à au moins 6 m de toute maison.
Dirigez l'échappement loin de la maison et des espaces occupés.
Installez des détecteurs de CO à l'intérieur de votre maison.



20 ft. (6 m) min.

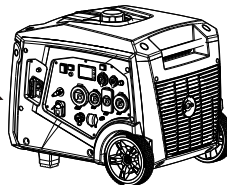

Pour mieux vous informer sur tous les risques liés au monoxyde de carbone, consulter le www.takeyourgeneratoroutside.com.

Réduire Des Risques D'incendie



AVERTISSEMENT! La chaleur/les gaz d'échappement pourraient enflammer des matériaux combustibles, des structures ou endommager le réservoir de carburant, provoquant ainsi un incendie qui pourrait entraîner des blessures graves, voire la mort.

- Gardez le groupe électrogène à au moins 1.5 m de toute structure, arbre ou végétation de plus de 30 cm de haut.
- Choisissez un site extérieur sec et protégé des intempéries. Ne déplacez pas le groupe électrogène en marche à l'intérieur pour le protéger des intempéries.
- Ne placez pas le groupe électrogène sous un pont ou une autre structure similaire qui pourrait confiner la chaleur et le flux d'air.

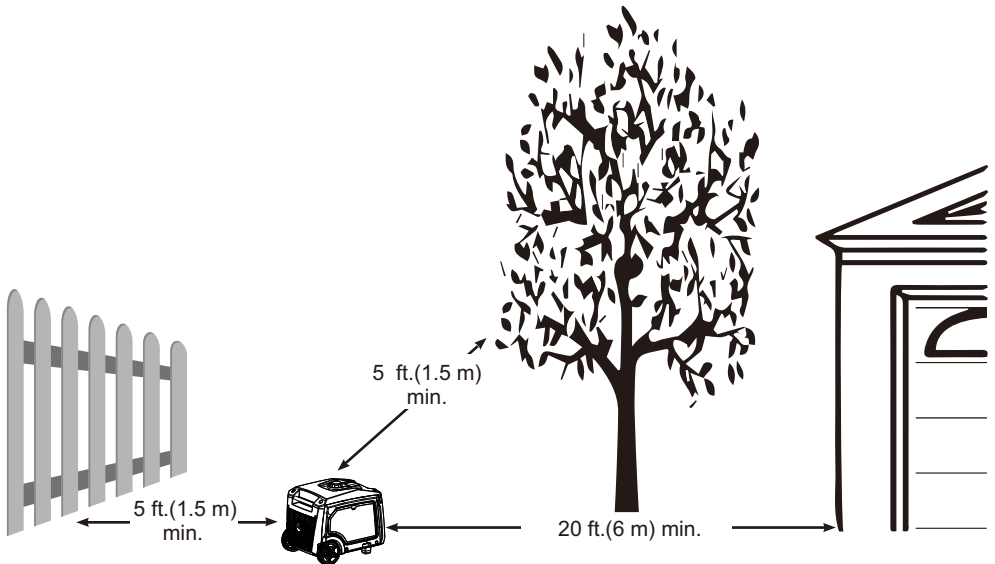

2. Huile Et Essence

Ajout L'huile Moteur

Nous recommandons d'utiliser l'huile SAE 10W-30 API SJ ou supérieure pour une performance optimale. La température ambiante détermine la viscosité de l'huile qui est appropriée pour le moteur.

Référez-vous au tableau suivant pour sélectionner l'huile appropriée pour la plage de température extérieure.

NOTE : N'essayez pas de démarrer le moteur du groupe avant qu'il ne soit correctement rempli avec le type et la quantité d'huile recommandés. Les dommages dus au fonctionnement sans huile mettront fin à la garantie du produit.

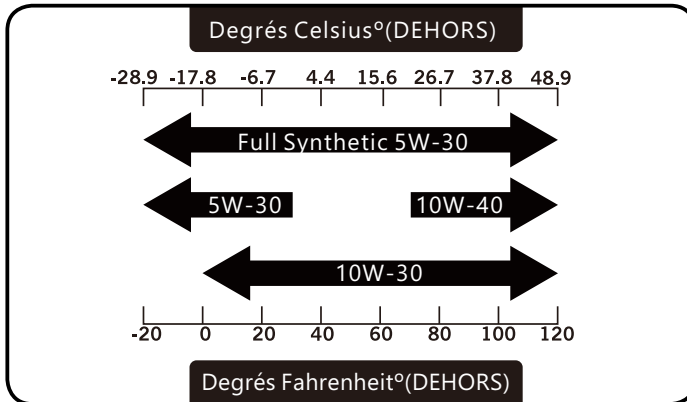

- 1.Placer la génératrice sur une surface plane et horizontale.
- 2.Desserrer la vis du couvercle et retirez le couvercle de maintenance.
- 3.Nettoyer la zone autour de l'orifice de remplissage d'huile et retirer le bouchon jaune de remplissage/de la jauge d'huile.
- 4.Essuyer la jauge.

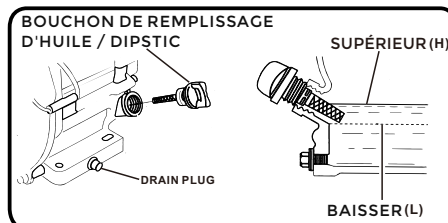
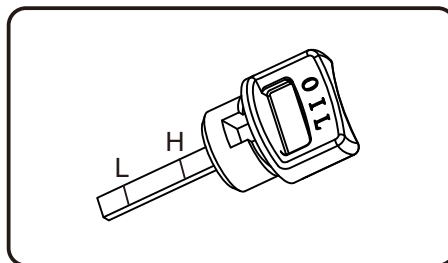

FONCTIONNEMENT

5. À l'aide de l'entonnoir à huile, verser lentement le contenu de la bouteille d'huile fournie dans l'orifice de remplissage d'huile jusqu'au repère supérieur « H » de la jauge. Faire attention à ne pas trop remplir. Un remplissage excessif peut causer des problèmes de démarrage ou des dommages au moteur.

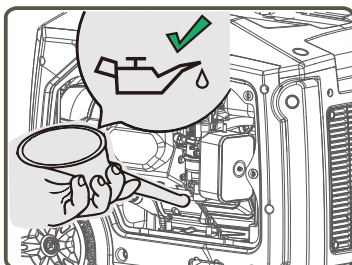

6. Replacer le bouchon de remplissage d'huile/la jauge et serrer à fond.
7. Réinstaller le couvercle d'entretien et serrer les vis.
8. Le niveau d'huile doit être vérifié avant chaque utilisation ou au moins à toutes les 8 heures de fonctionnement. Maintenir le niveau d'huile.

Arrêt en cas de faible niveau d'huile

La génératrice portable est équipée d'un système d'arrêt en cas de faible niveau d'huile. Si le niveau d'huile descend en dessous du niveau minimum requis, un capteur activera un interrupteur interne qui arrêtera le moteur. Si le moteur s'arrête et que le niveau d'huile est conforme aux spécifications, vérifier si la génératrice est à niveau. Placer la génératrice portable sur une surface plane pour corriger cela. Si le moteur ne démarre pas, le niveau d'huile peut ne pas être suffisant pour désactiver l'interrupteur interne de faible niveau d'huile. S'assurer que le carter est complètement rempli d'huile jusqu'à la limite supérieure (H). Ne pas faire fonctionner le moteur tant que le problème de niveau d'huile n'est pas corrigé. Communiquer avec le service à la clientèle de Firman.

Ajout D'essence



AVERTISSEMENT ! Le carburant et ses vapeurs sont extrêmement inflammables, ce qui pourrait provoquer des brûlures ou un incendie entraînant des blessures graves, voire la mort.

- Arrêtez le moteur du groupe électrogène et laissez-le refroidir au moins 2 minutes avant de retirer le bouchon de carburant.
- Ne faites pas le plein d'essence ou déplacer le groupe électrogène lorsque le moteur tourne.
- Déplacez le groupe électrogène à l'extérieur avant d'ajouter de l'essence.
- Gardez l'essence à l'écart de toute source de chaleur/flamme nue.
- Ne remplissez pas trop le réservoir. Laissez toujours de l'espace pour l'expansion de l'essence.
- En cas de déversement de l'essence, attendez son évaporation avant de démarrer le moteur.
- Vérifiez et remplacez les lignes de carburant, le réservoir, le bouchon et les raccords avant chaque utilisation si des dommages ou des fuites sont détectés.

L'essence doit répondre aux exigences suivantes :

- Essence propre, non périmé et sans plomb avec un minimum de 87 octanes.
- Pour une utilisation en haute altitude, voir Fonctionnement en haute altitude.
- L'essence avec pas plus de 10% d'alcool est acceptable.

E10

E15

AVIS – Ne pas mélanger d’huile dans l’essence ni modifier le moteur pour qu’il fonctionne avec des carburants de substitution non décrits dans ce manuel. L’utilisation de carburants non approuvés pourrait endommager le moteur et ne sera pas couverte par la garantie.

1. Nettoyer la zone autour du bouchon de remplissage de carburant, retirer le bouchon.
2. Ajouter lentement du carburant sans plomb dans le réservoir. Faire attention à ne pas remplir au-dessus de l’indicateur ROUGE du niveau de carburant. Cela permet de laisser l’espace adéquat pour l’expansion du carburant.

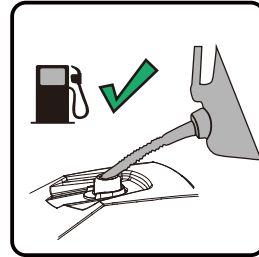
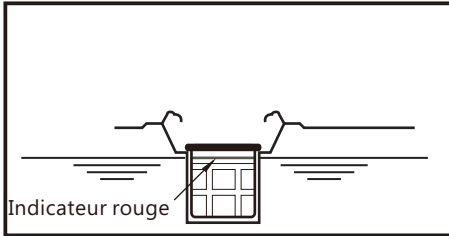

3. Installer le bouchon du réservoir et laisser le carburant s’évaporer avant de démarrer le moteur.

Utilisation en haute altitude

À une altitude supérieure à 5 000 pieds (1 524 mètres), une essence à indice d’octane moteur minimal de 85 est acceptable. La puissance du moteur et de la génératrice sera réduite d’environ 3,5 % pour chaque 1 000 pieds (305 m) d’altitude au-dessus du niveau de la mer. La haute altitude peut provoquer des démarrages difficiles, une augmentation de la consommation de carburant et l’encrassement des bougies. Pour un fonctionnement en haute altitude, FIRMAN peut fournir un gicleur principal à carburateur pour haute altitude. Il est possible de se procurer un gicleur principal de rechange et les instructions d’installation en communiquant avec le service à la clientèle. Les instructions d’installation sont également accessibles dans la zone du bulletin technique du site Web de FIRMAN au www.firmanpowerequipment.com.

	322cc	Altitude
Gicleur principal pour haute altitude 1	355717002	3 000 à 6 000 pieds
Gicleur principal pour haute altitude 2	355717003	6 000 à 9 000 pieds

AVIS – L’utilisation d’un gicleur principal de rechange à des altitudes inférieures à l’altitude minimale recommandée peut endommager le moteur. Pour le fonctionnement à basse altitude, le gicleur principal standard fourni doit être utilisé. Faire fonctionner le moteur avec le mauvais gicleur principal peut augmenter les émissions d’échappement, la consommation de carburant et réduire les performances.

Utilisation à des températures élevées

Votre produit Firman Power Equipment est conçu et évalué pour un fonctionnement continu à des températures ambiantes allant jusqu’à 104 °F (40 °C). La génératrice peut fonctionner à des températures allant de 5 °F (-15 °C) à 122 °F (50 °C) pendant de courtes périodes. Si la génératrice est exposée à des températures en dehors de cette plage pendant l’entreposage, elle doit être ramenée dans cette plage avant d’être utilisée. En cas de fonctionnement à une température supérieure à 25 °C (77 °F), il peut y avoir une diminution de la puissance. La puissance et le courant maximum sont soumis et limités par des facteurs tels que la température ambiante, l’altitude, l’état du moteur, etc.

3. Démarrage de la génératrice à l'essence

1. Avant de mettre la génératrice en marche, vérifier si des pièces sont desserrées ou manquantes et si des dommages ont pu se produire pendant le transport. S'assurer que la bougie d'allumage, le silencieux, le bouchon du réservoir et l'épurateur d'air sont tous en place.
2. Déplacer la génératrice portable à l'extérieur vers un lieu de fonctionnement sûr à au moins 20 pieds (6 mètres) de tout espace occupé.
3. Débranchez toutes les charges électriques du groupe électrogène. Ne jamais démarrer ou arrêter le groupe électrogène avec des appareils électriques branchés dessus.

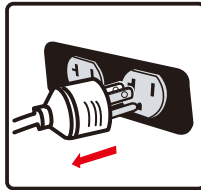

4. Tournez la valve de combustible en position "ON" (I).

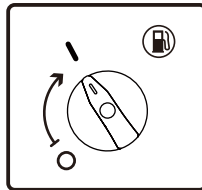

5. Placez le commutateur du moteur sur la position "RUN" (I).



6. Poussez le commutateur de restauration de la batterie pendant environ 3 secondes, puis relâchez.

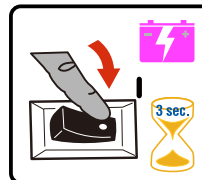

7. Pousser le bouton de starter sur la position "CHOKE". Vous n'avez pas besoin d'étrangler un moteur chaud. (Pour le démarrage électrique, passer à l'étape 11)

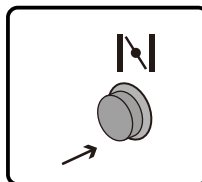

8. Pour un démarrage au lanceur à rappel seulement - Tirer lentement sur la corde du démarreur jusqu'à ressentir une résistance, puis tirer rapidement pour faire démarrer le moteur.

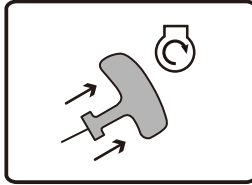

9. Pour le démarrage électrique seulement - Placer l'interrupteur du moteur à la position START (II) pendant quelques secondes, puis le relâcher.

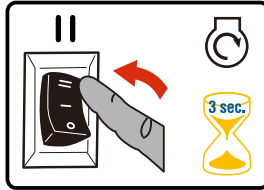

10. Ne pas trop étrangler. Dès que le moteur démarre et se réchauffe, placer lentement le levier d'étranglement en position « RUN ».

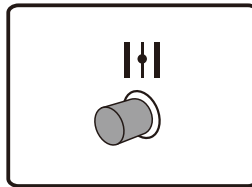

11. Pour commencer à distance seulement - Appuyez et relâchez la touche " START " de la télécommande. Le générateur se retourne pendant 3 à 5 secondes et démarre.

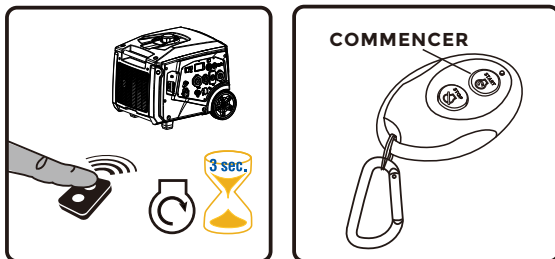

12. Laisser la génératrice portable fonctionner à vide pendant quelques minutes pour la stabiliser avant de brancher tout appareil électrique.

AVIS - Si le moteur démarre, mais ne fonctionne pas, ou si la génératrice portable s'arrête en cours de fonctionnement, vérifier le niveau d'huile. Consulter la section Arrêt en cas de faible niveau d'huile pour obtenir de plus amples renseignements.

La soupape à essence est **OUVERTE** lorsque le sélecteur de carburant est en position "GAZ" (4:30 heures). Pour fermer cette vanne, tournez le sélecteur sur la position "GPL" (1:30 heure).

6. Connexion Des Charges Électriques

Ce groupe électrogène a été testé et ajusté pour gérer sa pleine charge. Le voltage est régulé à l'aide d'un régulateur de tension automatique (AVR). Le réajustement de cet AVR mettra fin à la garantie. La prise duplex est équipée d'une protection GFCI. Le GFCI protège contre les chocs électriques qui peuvent être causés si vous devenez un conducteur pour l'électricité vers la terre. Même avec un GFCI, vous pouvez ressentir un choc, mais le GFCI coupera rapidement l'alimentation afin qu'une personne moyenne ne subisse aucune blessure. Testez le GFCI manuellement pendant que le groupe électrogène fonctionne pour vérifier que les contacts internes fonctionneront.

- Appuyez sur le bouton de test. Le bouton se remettra en position zéro, ce qui devrait couper l'alimentation de la prise.
- Appuyez sur le bouton de réinitialisation jusqu'à ce qu'il se bloque en position enfoncée. Si le GFCI ne se remet pas à zéro comme décrit, n'utilisez pas les prises. Appelez le service client de FIRMAN.
- Si le GFCI se déclenche pendant son utilisation, réinitialisez et testez la prise. Les cordons d'alimentation posés au sol avec une isolation usée peuvent déclencher le GFCI. N'utilisez que des cordons d'alimentation en bon état.

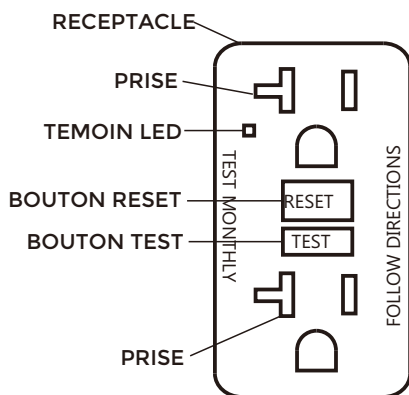

FONCTIONNEMENT D'AUTOTEST

En plus de la fonction de test/réinitialisation manuelle, la prise GFCI se teste périodiquement pour confirmer que son électronique GFCI est opérationnel. Le voyant lumineux reste vert lorsque la prise GFCI est alimentée par le groupe électrogène et fonctionne correctement.

Indications d'autotest : Si le voyant est orange ou clignote en rouge, cela indique qu'il y a un problème. Appuyez sur le bouton TEST pour activer la prise GFCI. Si celle-ci ne se réinitialise pas, veuillez la remplacer.



AVERTISSEMENT ! La tension du groupe électrogène peut provoquer un choc électrique ou des brûlures entraînant des blessures graves, voire la mort.

- Les cordons d'alimentation endommagés ou surchargés peuvent surchauffer, former un arc et brûler, entraînant des blessures graves, voire la mort.
- Utilisez un disjoncteur différentiel de fuite à la terre (GFCI) dans toute zone humide ou hautement conductrice en électricité, comme une terrasse métallique.
- Ne touchez pas les fils ou les pièces dénudés.

- N'utilisez pas le groupe électrogène avec des cordons d'alimentation usés, dénudés ou endommagés.
- N'utilisez pas le groupe électrogène par temps de pluie.
- N'utilisez pas le groupe électrogène en intérieur pour éviter la pluie.
- Ne manipulez pas le groupe électrogène ou les cordons d'alimentation lorsque vous vous tenez dans l'eau, pieds nus ou lorsque vos mains ou vos pieds sont mouillés.
- Utilisez le commutateur de transfert pour empêcher le retour en arrière de l'électricité en isolant le groupe électrogène.

1. Assurez-vous que le disjoncteur du panneau de commande est en position fermée (marche).
2. Démarrez le groupe électrogène sans qu'il y ait un équipement électrique branché dessus.
3. Laissez le moteur tourner pendant plusieurs minutes pour se stabiliser avant d'utiliser le groupe électrogène.
4. Branchez et allumez le premier équipement électrique. Il est préférable de brancher d'abord l'élément avec la plus grosse charge.
5. Laissez le moteur tourner pour se stabiliser.
6. Branchez et allumez l'équipement suivant.
7. Laissez le moteur tourner pour se stabiliser.
8. Répétez les étapes 5 et 6 pour chaque appareil supplémentaire branché.

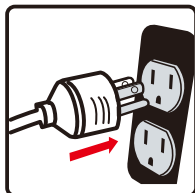

Protection Contre Les Surtensions

Il existe un faible risque que les fluctuations de tension nuisent au bon fonctionnement de certains appareils électroniques sensibles. Les appareils électroniques, y compris les ordinateurs, peuvent utiliser des composants conçus pour fonctionner dans une plage de tension étroite et peuvent donc être affectés par les fluctuations de tension momentanées du groupe électrogène. Bien qu'il n'y ait aucun moyen d'empêcher toutes fluctuations de tension, vous pouvez prendre certaines mesures pour protéger vos appareils sensibles. Installez un suppresseur de surtension enfichable sur les prises alimentant vos appareils sensibles. Les suppresseurs de surtension sont disponibles dans des styles de prise à sortie unique ou multiple. Ils sont conçus pour protéger les appareils contre les fluctuations de tension de courte durée.

FONCTIONNEMENT

CO Alert™

Système d'arrêt en présence de monoxyde de carbone (CO)

CO Alert coupe automatiquement le moteur lorsque des niveaux nocifs de monoxyde de carbone s'accumulent autour de la génératrice ou en cas de défaillance du système CO Alert. Après l'arrêt, le témoin du système clignotera pendant au moins cinq minutes selon le tableau ci-dessous.

CO Alert ne remplace PAS les détecteurs de monoxyde de carbone.

Installer un ou plusieurs détecteur(s) de monoxyde de carbone à piles dans votre maison. Ne pas faire fonctionner la génératrice dans des endroits fermés.

Couleur	Description
Rouge ●●●●●	Du monoxyde de carbone s'est accumulé autour de la génératrice. Avant de redémarrer, déplacer la génératrice vers une zone extérieure à 20 pieds (6 m) des espaces occupés, l'échappement dirigé à l'écart. Aérer les lieux (ouvrir les fenêtres et les portes) avant de retourner à l'intérieur. L'arrêt automatique est une indication que la génératrice était placée à un mauvais endroit. En cas de malaise, d'étourdissement ou de faiblesse ou si le détecteur de monoxyde de carbone de votre maison retentit pendant l'utilisation de ce produit, se rendre immédiatement à l'air frais. Téléphoner aux services d'urgence. Il peut s'agir d'une intoxication au monoxyde de carbone.
Jaune ●● ●●	Une défaillance du système CO Alert est survenue*. Consulter un fournisseur de services autorisé FIRMAN.

* Le voyant jaune clignote pendant cinq secondes au démarrage de la génératrice pour indiquer que le système CO Alert fonctionne correctement.

Interrupteur D'économie

L'interrupteur d'économie peut être activé afin de réduire la consommation de carburant et le bruit lors du fonctionnement de l'appareil pendant les périodes de production électrique réduite, permettant au moteur de tourner au ralenti pendant les périodes de non-utilisation. Le régime du moteur revient à la normale lorsqu'une charge électrique est branchée. Lorsque l'interrupteur d'économie est désactivé, le moteur tourne en permanence à la vitesse normale.

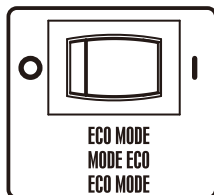

AVIS :

Pour les périodes de forte charge électrique ou de fluctuations momentanées, l'interrupteur d'économie doit être éteint.

Prise 12 V DC (Charge de Batterie)

La sortie 12V DC ne doit être utilisée avec la batterie 12V fourni câble de charge. Le DC sortie est non réglementée et endommager d'autres produits 12V DC.

La quantité de courant qui circule dépendra de la tension de charge et l'état de charge de la batterie.

Comme la batterie est plus complètement chargée, la sortie courant aux diminutions de la batterie et devient presque constante. chargeurs coniques sont destinés à être utilisés avec la disposition selon laquelle ils seront déconnectés de la batterie après un temps maximum en charge. Normalement, une période de 30 à 120 minutes est suffisante pour recharger une batterie faible. Le niveau de la charge la batterie doit être vérifiée périodiquement.

AVIS :

- Pour une utilisation avec la sortie en courant continu 12V, gardez toujours le com O est désactivé (position d'arrêt).
- Vous pouvez utiliser la prise de courant continu 12V et la 240V courant ATT et saupoudrez-corps, mais le garde com O est désactivé (position d'arrêt) Un grand moment.

Ne pas démarrer le véhicule alors que la charge de la batterie Le câble est connecté et le générateur est en cours d'exécution. Il ne donnera pas la batterie un coup de pouce du pouvoir. Le Véhicule ou le générateur peuvent être endommagés. Charger seulement ventilé batteries au plomb-acide humide. Autres types de piles peuvent éclater et causer des blessures ou des dommages.

AVERTISSEMENT!

- Les accumulateurs dégagent de l'hydrogène EXPLOSIVE gaz pendant la charge. Ne pas permettre de fumer, ouvert flammes, des étincelles, ou une étincelle équipement produisant dans la zone pendant la charge.
- Électrolyte liquide de la batterie est constituée d'acide sulfurique acide qui peut être très dangereux et causer de graves des brûlures. Ne pas laisser ce fluide à contacter les yeux, la peau, vêtements, etc. En cas de contact ou de déversement ne se produit, rincer à l'eau immédiatement.
- Ne pas continuer à charger une batterie qui devient chaud ou est complètement chargée.

1. Avant de connecter le câble de charge de batterie une batterie qui est installé dans un véhicule, et déconnecter le câble de masse de la batterie du véhicule à partir du négatif (-) de la batterie.

2. Branchez le câble de charge dans le DC réceptacle du générateur.

3. Branchez le fil rouge (+) du chargeur de batterie plomb à la rouge (+) de la batterie.

4. Connecter le noir (-) chargeur de batterie plomb à noir (-) de la batterie.

5. Démarrez le générateur.

5. Arrêt Du Groupe Électrogène

1. Éteignez et débranchez toutes les charges électriques (appareils).
N'arrêtez jamais le groupe électrogène avec des appareils électriques branchés et allumés.
Ne jamais arrêter le moteur en plaçant le starter en position de démarrage.

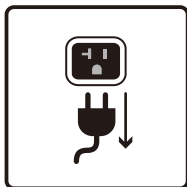

Let the generator run at no-load for one minute to stabilize internal temperatures of the engine and generator.

2. Pour commencer à distance seulement -Poussez et relâchez le bouton «ARRÊTER» de la télécommande. Le générateur sera fermé.

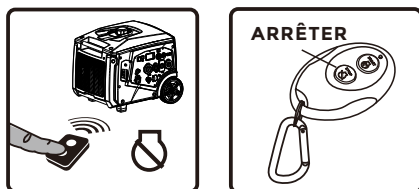

3. Appuyez sur l'interrupteur du moteur en position «FERMÉ(O)»

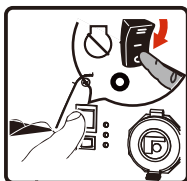

4. Tournez la valve de combustible en position «FERMÉ(O)».

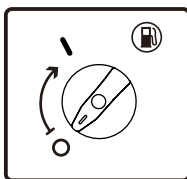

Si une housse est utilisée, ne pas l'installer avant que l'appareil n'ait refroidi.

Arrêt en cas de faible niveau d'huile

Si l'huile moteur tombe en dessous d'un niveau prédéfini, un interrupteur arrête le moteur. Vérifier le niveau d'huile à l'aide de la jauge.

Si le niveau d'huile se situe entre les repères **LOW** et **HIGH** de la jauge :

1. **NE PAS** essayer de redémarrer le moteur.
2. Communiquer avec un fournisseur de services autorisé **FIRMAN**.
3. **NE PAS** faire fonctionner le moteur tant que le niveau d'huile n'est pas corrigé.

Si le niveau d'huile est inférieur à la marque **LOW** de la jauge :

1. Ajouter de l'huile pour amener le niveau à la marque **HIGH**.
2. Redémarrer le moteur et si le moteur s'arrête à nouveau, il peut encore y avoir un problème de faible niveau d'huile. **NE PAS** essayer de redémarrer le moteur.
3. Communiquer avec un fournisseur de services autorisé **FIRMAN**.
4. **NE PAS** faire fonctionner le moteur tant que le niveau d'huile n'est pas corrigé.

Ne pas surcharger la génératrice

La surcharge d'une génératrice au-delà de sa capacité nominale en watts peut entraîner des dommages à la génératrice et aux appareils électriques branchés. Pour prolonger la durée de vie de votre génératrice et des appareils qui y sont branchés, suivre les étapes suivantes pour ajouter une charge électrique :

1. Démarrer la génératrice sans charge électrique.
2. Laisser tourner le moteur pendant plusieurs minutes pour qu'il se stabilise.
3. Brancher et allumer le premier appareil. Il est préférable de brancher d'abord l'appareil avec la charge la plus importante.
4. Laisser le moteur se stabiliser.
5. Brancher et allumer le prochain appareil.
6. Laisser le moteur se stabiliser.
7. Répéter les étapes 5 et 6 pour chaque appareil supplémentaire.

Fonctionnement en surcharge

Le voyant "p" clignote lorsque la charge dépasse 5710w (environ). Si la charge dépasse 6000W (environ), le voyant s'allume et coupe la prise de courant pendant 10 secondes. Si la charge dépasse 6200W (environ), le voyant s'allume et coupe la prise de courant en 2 secondes.

Comment corriger le problème

1. Débrancher tout appareil électronique, puis arrêter le moteur.
2. Réduire la puissance totale des appareils électroniques branchés jusqu'à ce qu'elle soit comprise dans la puissance nominale de la génératrice.
3. Inspecter l'entrée d'air et le panneau de commande pour détecter tout blocage. Retirer le blocage s'il est trouvé.
4. Redémarrer le moteur.

Fonctionnement en Parallèle

Deux génératrices **FIRMAN** modèle **W05583** peuvent être utilisées en parallèle pour porter la puissance électrique totale disponible à 11000 watts.

Entretien - Rangement

CALENDRIER D'ENTRETIEN

ARTICLE	REMARQUES	Chaque jour (avant l'utilisation)	Premières 25 heures	Toutes les 50 heures	Toutes les 100 heures (ou chaque année)	Toutes les 250 heures
Bougie d'allumage	Vérifier l'état. Ajuster l'écartement et nettoyer. Remplacer au besoin.				√	
Huile moteur	Vérifier le niveau d'huile.	√				
	Remplacez.		√		√	
Filtre à air	Nettoyer, remplacer au besoin.			√		
Carburant	Nettoyer la crépine du réservoir. Remplacer au besoin.				√	
Conduite de carburant	Vérifier si le tuyau de carburant est fissuré ou s'il présente d'autres dommages. Remplacer au besoin.	√				
Système d'échappe- ment	Vérifier la présence de fuites. Resserrer ou remplacer le joint d'étanchéité si nécessaire.	√				
	Vérifier le pare-étincelles. Nettoyer/ remplacer au besoin.				√	
Moteur	Vérifier et ajuster le jeu des soupapes.*					√
	Nettoyer la chambre de combustion.*					√
Raccords/ attaches	Vérifier. Remplacer au besoin.				√	

* À effectuer par un propriétaire bien informé/expérimenté ou par un centre de services autorisé.

Recommandations générales

Un entretien régulier permettra d'améliorer le rendement et de prolonger la durée de vie de la génératrice. Un concessionnaire agréé doit faire l'entretien.

La garantie de la génératrice ne couvre pas les articles qui ont été soumis à des abus ou à des négligences de la part de l'opérateur. Pour bénéficier pleinement de la garantie, l'opérateur doit entretenir la génératrice conformément aux instructions de ce manuel.

Certains ajustements devront être effectués périodiquement pour entretenir correctement votre génératrice.

Tous les entretiens et ajustements doivent être effectués au moins une fois par saison. Respecter les exigences du calendrier d'entretien ci-dessus.

AVIS - Une fois par an, il faut nettoyer ou remplacer la bougie d'allumage et remplacer le filtre à air. Une nouvelle bougie et un filtre à air propre assurent un bon mélange air-carburant et aident votre moteur à fonctionner à un rendement optimal et à durer plus longtemps.

Lors du transport de la génératrice

Transporter lorsque le réservoir de carburant est VIDE ou lorsque le robinet de carburant principal est en position OFF.

Ne pas incliner la génératrice à un angle tel que le carburant se répandrait.

Débrancher le tuyau de GPL et le ranger en toute sécurité.

ENTRETIEN DU MOTEUR

Pour éviter les démarrages accidentels, retirer et mettre à la terre le fil de bougie avant d'effectuer toute opération d'entretien.

Changement d'huile moteur

Changer l'huile moteur toutes les 100 heures (pour un nouveau moteur, changer l'huile après 25 heures).

Si la génératrice est utilisée dans des conditions extrêmement sales ou poussiéreuses, ou par temps extrêmement chaud, changer l'huile plus souvent.

MISE EN GARDE! Éviter le contact prolongé ou répété de la peau avec l'huile moteur usagée. Il a été démontré que l'huile moteur usée provoque le cancer de la peau chez certains animaux de laboratoire.

Laver soigneusement les zones exposées avec de l'eau et du savon.



GARDER HORS DE LA PORTÉE DES ENFANTS. NE PAS POLLUER. CONSERVER LES RESSOURCES. RETOURNER L'HUILE USÉE AUX CENTRES DE COLLECTE.

(a) Desserrez les vis du couvercle et retirez le couvercle de maintenance.

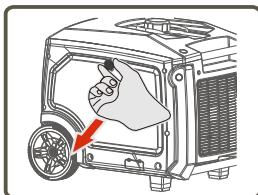

(b) Pop up le bouchon en caoutchouc du dessous jaune vidange boulon.

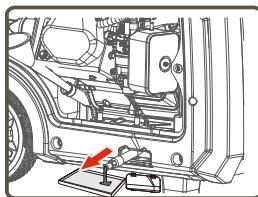

(c) Retirez le boulon de vidange jaune.

(d) Inclinez le générateur de son côté et laissez l'huile se vider complètement.

(e) Remplacez le boulon de vidange jaune.

(f) Remplir le moteur avec de l'huile jusqu'à ce qu'il atteigne le niveau HIGH (H) sur le bouchon de remplissage d'huile. **NE PAS TROP REMPLIR.**

NOTE : Nous recommandons d'utiliser l'huile SAE 10W-30 API SJ ou supérieure pour une performance optimale. Voir Huile et essence.

Entretien Du Filtre À Air

(a) Retirez le couvercle d'entretien et localiser le couvercle en plastique du filtre à air.

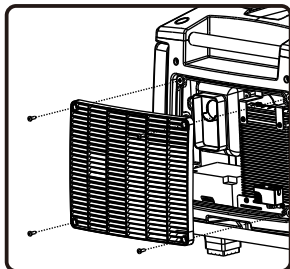

(b) Retirer avec précaution l'élément du filtre à air en mousse et le laver avec un détergent liquide et de l'eau uniquement. Essorer dans un chiffon propre.

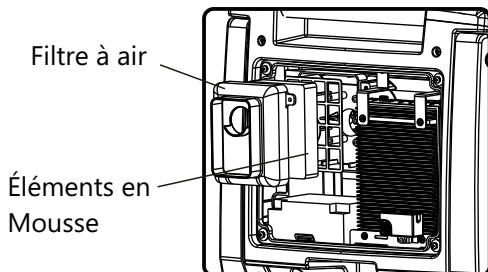

(c) Saturez l'élément en mousse du filtre à air avec de l'huile moteur propre et mettez-le dans un chiffon propre pour éliminer l'excès d'huile.



(c) Réinstallez l'élément de filtre à air propre ou neuf.

(e) Refermez le couvercle du filtre à air.

(f) Remettre le couvercle d'entretien et serrer la vis de couvercle.

Entretien Des Bougies D'allumage

Changer la bougie d'allumage aidera votre moteur à démarrer plus facilement et à mieux fonctionner.

(a) Retirez le couvercle de la bougie.

(b) Retirer la coiffe de la bougie d'allumage.

(c) Retirer la bougie d'allumage à l'aide de la clé fournie.

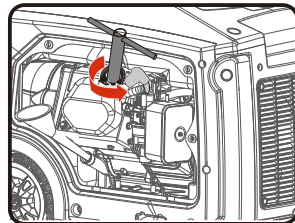
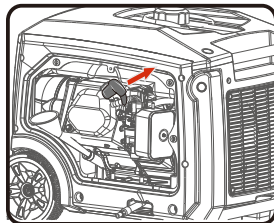
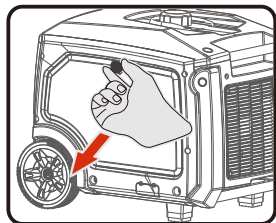

(c) Inspectez la bougie et nettoyez-la avec une brosse métallique avant de la réinstaller. Remplacez si nécessaire.

(d) Ajustez l'écart des électrodes de 0.028 - 0.031 in. (0.7 - 0.8 mm).

(e) Mettez la bougie d'allumage en position et serrez-la à la main pour éviter d'endommager le filetage.

(f) Serrez la bougie avec la clé fournie et remettez le faisceau de bougie en place.

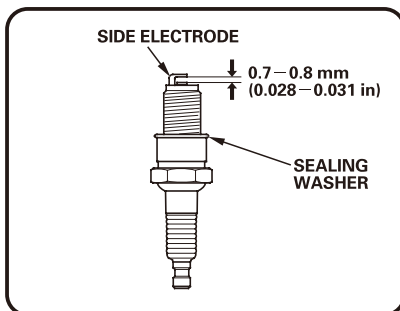

BOUGIE D'ALLUMAGE : TORCH F6RTC, NGK BPR6ES, CHAMPION RN9YC ou équivalent.

Entretien du jeu de soupapes

-Admission : 0,004 à 0,006 po (0,1 à 0,15 mm)

-Échappement : 0,004 à 0,006 po (0,1 à 0,15 mm)

Silencieux et pare-étincelles



AVERTISSEMENT ! Le contact avec la zone du silencieux peut causer des brûlures et des blessures graves.

- Ne pas toucher les pièces chaudes.
- L'utilisation ou le fonctionnement du moteur sur un terrain couvert de forêts, de broussailles ou d'herbe constitue une violation du California Public Resource Code, section 4442, à moins que le système d'échappement ne soit équipé d'un pare-étincelles, tel que défini dans la section 4442, maintenu en état de fonctionnement effectif. D'autres États ou juridictions fédérales peuvent avoir des lois similaires. Consulter la réglementation fédérale 36 CFR, section 261.52.

Entretien - Rangement

Inspection du silencieux et du pare-étincelles

1. Inspecter le silencieux pour détecter des fissures, de la corrosion ou d'autres dommages.
2. Desserrez les vis pare-étincelles, retirez le couvercle du pare-étincelles, et avec un tournevis à lame fine enlever le pare-étincelles.

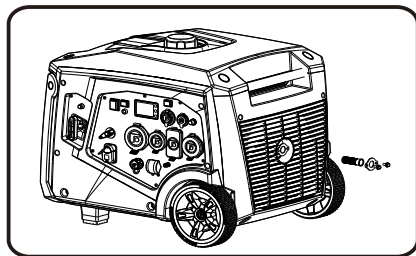

3. Enlever soigneusement les dépôts de carbone du pare-étincelles avec une brosse métallique.

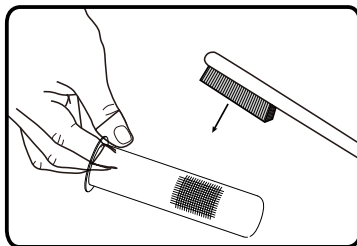

4. Remplacer le pare-étincelles s'il est endommagé. Si des pièces de rechange sont nécessaires, veiller à n'utiliser que des pièces de rechange d'origine FIRMAN.
 5. Positionner le pare-étincelles dans le silencieux et le fixer avec les vis.
- AVIS - Le fait de ne pas nettoyer ou remplacer le pare-étincelles peut entraîner une diminution des performances du moteur.

ENTRETIEN DE LA GÉNÉRATRICE

Faire fonctionner la génératrice au moins 30 minutes par mois.

Veiller à ce que la génératrice portative soit maintenue propre et entreposée dans un endroit propre et sec.

Ne pas exposer l'appareil à une poussière, une saleté, une humidité ou des vapeurs corrosives excessives. Ne pas insérer d'objet dans les fentes de refroidissement.

Avant chaque utilisation, vérifier sous la génératrice s'il y a des traces d'huile ou de carburant. Nettoyer tout débris accumulé. Garder la zone autour du silencieux libre de tout débris. Utiliser une brosse à poils doux pour éliminer la saleté et l'huile séchée. Utiliser un chiffon humide pour nettoyer toutes les surfaces extérieures.

Remplacement De La Batterie

1. Dévissez le couvercle du filtre à air avec un tournevis fourni.

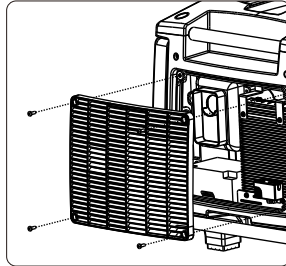

2. Relâcher la courroie en caoutchouc de retenue de la batterie.

3. Débranchez le câble noir (-) du borne négative (-) sur la batterie. Débranchez le câble rouge (+) de la borne rouge (+) sur la batterie.

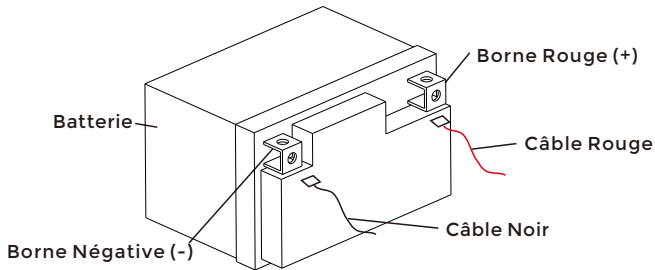

4. Retirez la batterie et faites-la recycler.

5. Installez la nouvelle batterie avec les spécifications suivantes :

Acide de plomb scellé 12V 1.6AH

LXWXH:4.21X2.2X3.34 in. (107X56X85mm)

6. Connectez d'abord la cosse positive (+) de la batterie. Connectez ensuite la cosse négative (-) de la batterie.

7. Rebranchez le couvercle du filtre à air.

Charge de La Batterie (USB-C)

La batterie alimente le moteur de démarrage et le module de commande. Ce générateur portable est équipé d'un circuit de charge automatique de la batterie. La batterie ne reloit la tension de charge que lorsque le moteur est en marche. Si un générateur portable est utilisé régulièrement (environ une fois toutes les deux semaines), la batterie restera correctement chargée. En cas d'utilisation moins fréquente, la batterie doit être connectée à un chargeur Trickle (non inclus) ou à un mainteneur de batterie (non inclus) pour maintenir la charge normale de la batterie. Si la batterie ne démarre pas le moteur, vous devez la recharger en la connectant au chargeur de batterie de type C avant de pouvoir l'utiliser.

L'entrée de charge USB - C prend en charge l'entrée 5V3A jusqu'à 15W.

Entreposage à long terme

Il est important d'empêcher la formation de dépôts de gomme dans les composants essentiels du système de carburant, comme le carburateur, les tuyaux de carburant ou le réservoir pendant l'entreposage. Les carburants mélangés à de l'alcool (appelés essence-alcool, éthanol ou méthanol) attirent l'humidité, ce qui entraîne la séparation et la formation d'acides pendant l'entreposage. Le gaz acide peut endommager le système d'alimentation en carburant d'un moteur pendant son entreposage.

Lorsque le groupe électrogène est entreposé pendant plus d'un mois, suivre ces instructions pour éviter les problèmes de moteur :



AVERTISSEMENT ! Le carburant et ses vapeurs sont extrêmement inflammables, ce qui peut provoquer des brûlures ou un incendie entraînant la mort ou des blessures graves.

Ne pas entreposer le carburant à proximité d'une source d'allumage.

Pour vidanger le carburant, déplacer la génératrice à l'extérieur et utiliser un siphon à vide non conducteur disponible sur le marché. Le carburant doit être vidangé dans un récipient approuvé.

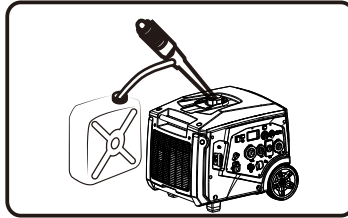

1-Traiter tout carburant entreposé avec un stabilisateur de carburant.

2-Pour l'entreposage d'une génératrice avec de l'essence dans le réservoir, faire fonctionner le moteur pendant 5 à 10 minutes pour faire circuler le carburant traité dans les conduites de carburant et le carburateur avant de l'arrêter.

3-Il n'est pas nécessaire de vider l'essence du réservoir de la génératrice si un stabilisateur de carburant est ajouté.

4- **PANNE D'ALIMENTATION CARBURANT** : Pour vidanger le réservoir de carburant, placer la génératrice à l'extérieur. Une fois que le réservoir de carburant est vidé, mettre le commutateur pour carburant principal en position GAS. Démarrer et faire fonctionner la génératrice portable à l'extérieur jusqu'à ce que le moteur arrête par manque d'essence. Cela permettra de vider toute l'essence restante dans le réservoir, les conduites de carburant et le carburateur.

5-Toujours placer le commutateur pour carburant principal en position OFF avant l'entreposage.

6 - Laisser la génératrice portable refroidir avant de la nettoyer et de la ranger.

7-Changez l'huile.

8-Retirer la coiffe de la bougie d'allumage. Verser environ une cuillère à thé d'huile moteur par l'orifice de la bougie, puis tirer doucement plusieurs fois sur le lanceur à rappel afin de répartir l'huile dans le cylindre. Réinstaller la bougie d'allumage et y fixer la coiffe. Tirer lentement sur la corde du démarreur jusqu'à ressentir une résistance. Cela permet de fermer les soupapes afin que l'humidité ne puisse pas pénétrer dans le cylindre du moteur.

9-Couvrir la génératrice portable et la ranger dans un endroit propre et sec, à l'abri de la lumière directe du soleil et toujours loin de sources d'allumage.

Les dommages ou les dangers causés par l'utilisation d'un carburant inapproprié, d'un carburant mal entreposé ou de stabilisateurs mal formulés ne sont pas couverts par la garantie du fabricant.

Ne pas conserver l'essence d'une saison pour une autre saison.

Dépannage - Spécifications

Problème	Cause	Solution
Le moteur tourne, mais aucun courant alternatif ne sort.	<ol style="list-style-type: none"> 1. Disjoncteur ouvert. 2. Génératrice défectueuse. 3. Mauvaise connexion ou cordon défectueux. 4. Défaut de l'appareil branché. 	<ol style="list-style-type: none"> 1. Réinitialiser le disjoncteur. 2. Communiquer avec un centre de services autorisés. 3. Vérifier et réparer. 4. Brancher un autre appareil en bon état.
Le moteur fonctionne bien à vide, mais « bogue » lorsque des charges sont branchées.	<ol style="list-style-type: none"> 1. Court-circuit dans une charge branchée. 2. Régime moteur trop lent. 3. Génératrice surchargée. 4. Court-circuit de la génératrice. 5. Filtre à carburant bouché ou encrassé. 	<ol style="list-style-type: none"> 1. Débrancher la charge électrique court-circuitée. 2. Communiquer avec un centre de services autorisés. 3. Voir la section Ne pas surcharger la génératrice. 4. Communiquer avec un centre de services autorisés. 5. Nettoyer ou remplacer le filtre à carburant.
Le moteur ne démarre pas; il démarre et tourne difficilement ou s'arrête en plein fonctionnement.	<ol style="list-style-type: none"> 1. Interrupteur du moteur réglé à la position OFF (O). 2. Levier d'arrêt de carburant en position OFF (O). 3. Faible niveau d'huile. 4. Filtre à air encrassé. 5. Panne d'essence. 6. Essence éventée. 7. Fil de bougie pas connecté à la bougie d'allumage. 8. Bougie d'allumage défectueuse. 9. Eau dans le carburant. 10. Moteur noyé. 11. Mélange de carburant excessivement riche. 12. Soupape d'admission bloquée en position ouverte ou fermée. 13. Perte de compression du moteur. 14. Filtre à carburant bouché ou encrassé. 	<ol style="list-style-type: none"> 1. Mettre l'interrupteur du moteur en position ON (I). 2. Mettre le levier d'arrêt de carburant en position ON (I). 3. Remplir le carter jusqu'au niveau approprié ou placer la génératrice sur une surface plane. 4. Nettoyer ou remplacer le filtre à air. 5. Remplir le réservoir de carburant. 6. Vider le réservoir de carburant et le carburateur; remplir avec du carburant frais. 7. Connecter le fil à la bougie d'allumage. 8. Remplacer la bougie d'allumage. 9. Vider le réservoir d'essence et le carburateur; remplir avec du carburant frais. 10. Attendre 5 minutes et relancer le moteur. 11. Communiquer avec un centre de services autorisés. 12. Communiquer avec un centre de services autorisés. 13. Communiquer avec un centre de services autorisés. 14. Nettoyer ou remplacer le filtre à carburant.
Le moteur manque de puissance.	<ol style="list-style-type: none"> 1. Charge trop élevée. 2. Filtre à air encrassé. 3. Filtre à carburant bouché ou encrassé. 4. Pare-étincelles bouché. 	<ol style="list-style-type: none"> 1. Ne pas surcharger la génératrice. 2. Remplacer le filtre à air. 3. Nettoyer ou remplacer le filtre à carburant. 4. Nettoyer ou remplacer le pare-étincelles.
Le moteur « oscille » ou faiblit.	<ol style="list-style-type: none"> 1. Carburateur rempli d'un mélange trop riche ou trop pauvre. 2. Filtre à carburant bouché ou encrassé. 	<ol style="list-style-type: none"> 1. Communiquer avec un centre de services autorisés. 2. Nettoyer ou remplacer le filtre à carburant.
Le moteur s'éteint lorsqu'il tourne.	<ol style="list-style-type: none"> 1. Panne d'essence. 2. Filtre à air encrassé. 3. Faible niveau d'huile. 	<ol style="list-style-type: none"> 1. Remplir le réservoir de carburant. 2. Nettoyer ou remplacer le filtre à air. 3. Remplir le carter jusqu'au niveau approprié ou placer la génératrice sur une surface plane.
Le moteur s'arrête et le voyant jaune de défaillance du système CO clignote.	<ol style="list-style-type: none"> 1. Défaillance du système CO 	<ol style="list-style-type: none"> 1. Communiquer avec un centre de services FIRMAN autorisé.

Pour tout autre problème, veuillez contacter un revendeur agréé ou le service client Firman.

Dépannage - Spécifications

SPÉCIFICATIONS

Modèle	W05583
Watts au démarrage	6850
Watts de fonctionnement*	5500
Tension nominale c.a.	120/240V
Fréquence nominale	60Hz
Phase	Monophasé
Régulateur de tension	Numérique
Facteur de puissance	1
THD	<3%
Type d'alternateur	Magneto Inductive
Moteur	FIRMAN
Type de moteur	Monocylindre, 4 temps à soupapes en tête refroidi par air
Cylindrée	322cc
Arrêt en cas de faible niveau d'huile	Oui
Système d'allumage	Type d'allumage sans rupture, magnéto à volant d'inertie
Système de démarrage	A rappel/électrique
Carburant	Essence automobile sans plomb
Capacité du réservoir	5,3 gallons US (20 L)
Capacité d'huile lubrifiante	35.5 oz (1.05 L)
Type de carburateur	À flotteur
Épurateur d'air	Type polyuréthane
Rotation de l'arbre de prise de force	Antihoraire (face à l'arbre de prise de force)
Type d'huile	Voir la section « Ajout d'huile moteur »
Système de mise à la terre c.a.	Connexion neutre au cadre

*Groupe électrogène certifié à la norme CSA (Canadian Standards Association) C22.2 n°100-14, Moteurs et groupes électrogènes et est conforme à la PGMA (Association des fabricants de générateurs portables) Standard ANSI / PGMA G300-2018, Sécurité et performance des générateurs portables.

DIAGRAMME DES PIÈCES ET LISTE DES PIÈCES

W05583 - DIAGRAMME DES PIÈCES



Schéma de pièces - Liste de pièces - Schéma de câblage

Groupe électrogène W05583

N°	Nb. pièce	Description	Q..	N°	Nb. pièce	Description	Q..
1	355468300	Sous-ensemble moteur	1	38	355718309	Stents, Inverter	1
2	355718300	Fil de terre	1	39	355428303	CO Module	1
3	357713531	Écrou M10	4	40	355718310	Clip de l'unité de contrôle	1
4	355728300	Base Assy	1	41	355458305	Batterie (1.6AH)	1
5	355728301	Montage de base	2	42	355728312	Grommet, Batterie	1
6	355718301	Boulon de bride M6x55	2	43	330713533	Boulon M6x12	4
7	355718336	Boulon de bride M6x12	12	44	355728313	Plaque de couverture de poignée gauche	1
8	333717014	Écrou M6	8	45	355718311	Boulon de poignée	2
9	355418300	Cadre Assy	1	46	355718312	Laveuse(φ23.4xφ13.1x1)	2
9.1	355418301	Cadre	1	47	355718313	Prise en charge de la poignée gauche	1
9.2	355428300	Isolateur	4	48	355728314	Bague	2
9.3	355418302	Support de base	1	49	355728315	Fenêtre de maintenance	1
9.4	336718315	Écrou M8	8	50	355418305	Poignée inférieure Assy	1
9.5	355718306	Boulons M5	2	50.1	355718315	Poignée inférieure	1
10	355418303	Poignée supérieure Assy	2	50.2	355728316	Couvercle, poignée inférieure	1
10.1	355718303	Poignée supérieure	2	51	355728317	Couverture gauche Assy	1
10.2	355728302	Couvercle, poignée supérieure	2	52	355718316	Support gauche, poignée	1
11	355718380	Bride Bolt M8x16	6	53	355718317	Support droit, poignée	1
12	355428301	Couverture droite Assy	1	54	355718318	Vis M5x14	6
12.1	355428305	Couvercle, côté droit	1	55	355718319	Prise en charge de la poignée droite	1
12.2	355728328	Couvercle, silencieux droit	1	56	355728318	Plaque de couverture de poignée droite	1
12.3	355728329	Manchon d'étanchéité en caoutchouc	1	57	355728319	Bouîtier, Purificateur d'air	1
12.4	355718335	Feuille de printemps	7	58	355728320	Élément, purificateur d'air	1
13	330713525	Écrou de cage M5	8	59	355728321	Air Cleaner Element Supporter	1
14	330713527	Boulon M6x16	8	60	355458302	Module de charge	1
15	355718304	Screw&washer Assembly M5x14	29	61	355458303	Module CC	1
16	336713807	Raccord de réservoir avec filtre	1	62	355728322	Couverture gauche	1
17	330713512	Clip (φ8x6)	2	63	355718320	Attache	1
18	355728303	Pipe	1	64	330723528	Clip de fil	1
19	355418304	Réservoir de carburant Assy	1	65	333457016	Interrupteur, étranglement	1
19.1	355728330	Grommet, Réservoir de carburant	4	66	355728323	Couverture	1
19.2	357713600	Bague	4	67	330713508	Clip (φ10.5x8)	2
20	333427007	Filtre à carburant, treillis métallique	1	68	355728324	Fuel Pipe, Fuel Tank To Fuel Valve	1
21	355428302	Jauge de carburant Assy	1	69	330713596	Écrou M4	16
22	310715064	Boulon M6x20	4	70	355718321	Stents, soupape de carburant	1
23	355728304	Plaque guide de carburant	1	71	330713577	Soupape de carburant	1
24	355718305	Vis M5x14	2	72	336718364	Vis M5x20	2
25	355728305	Couvercle, Haut	1	73	355728325	Bouton de soupape de carburant	1
26	355718306	Boulon M5	4	74	330725004	Support de télécommande	1
27	355728306	Bouchon	1	75	355718322	Vis M4x14	2
28	355728307	Bouchon	1	76	355718323	Panneau de configuration	1
29	355728308	Bouchon	1	77	355428304	Table multifonction	1
30	355728309	Bouchon	1	78	355718381	Contacteur d'allumage	1
31	330713500	Bouchon de réservoir de carburant	1	79	380713518	Prise 14-50R	1
32	355728310	Couverture arrière	1	80	336713574	Couvercle de sortie TT-30R	1
33	355728311	Protecteur, couvercle arrière	1	81	355718324	Port parallèle	1
34	355718307	Bouton de capot arrière	1	82	317718305	Changement économique	1
35	355718308	Limite Nut	1	83	336727009	Couvercle de l'interrupteur	2
36	336718383	Boulon M4x14	8	84	330713629	Interrupteur de batterie	1
37	355458304	Onduleur	1	85	336755002	Voyant	1

Schéma de pièces - Liste de pièces - Schéma de câblage

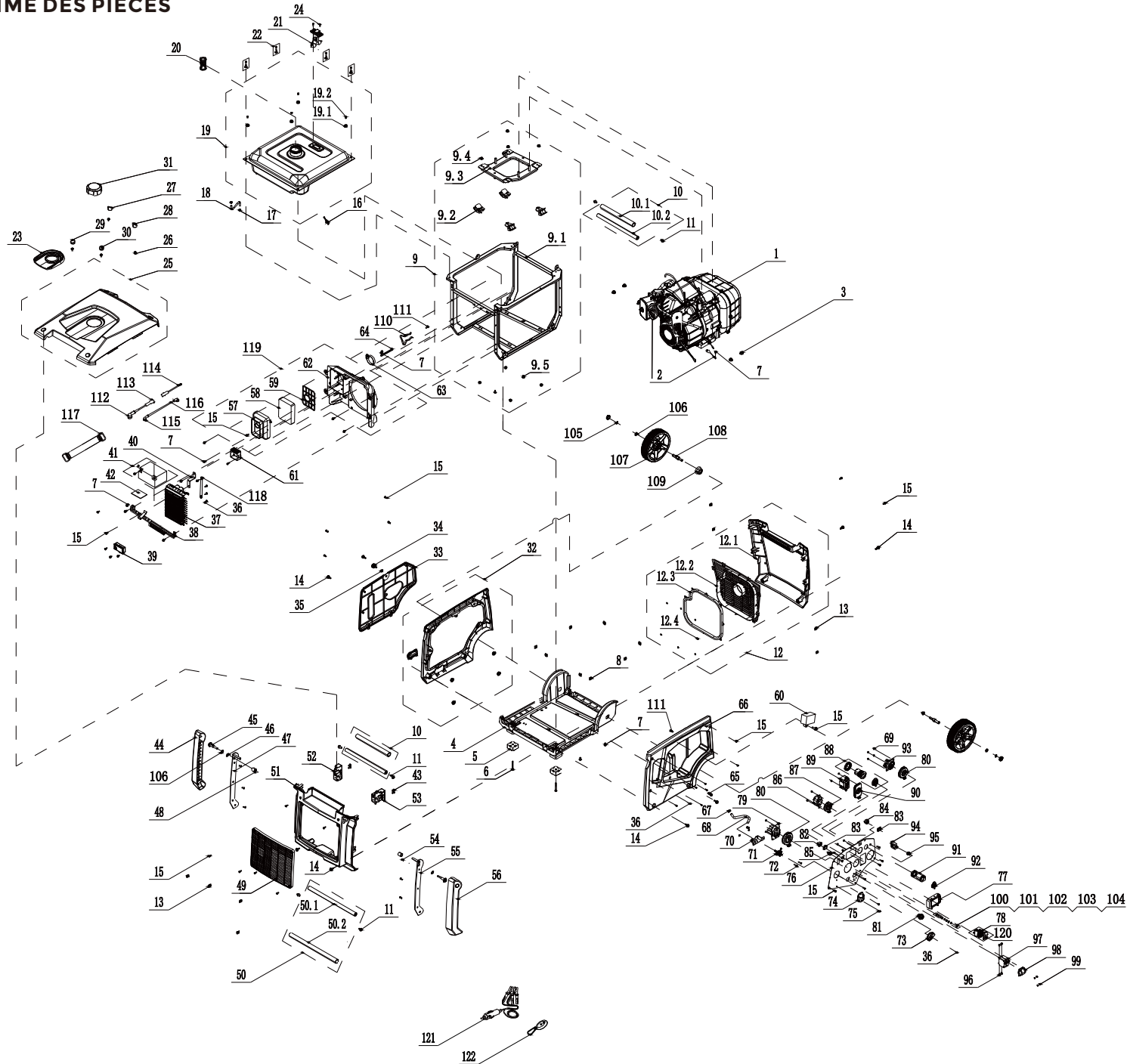
FIRMAN 322cc Moteur

N°	Nb. pièce	Description	Q..
1	357723527	Boulon	1
2	355718336	Boulon M6x12	9
3	355728331	Garde, cyl. Couverture de tête	1
4	357723525	Joint de couvercle de cylindre	1
5	355728332	Tuyau reniflard	1
6	355718337	Ret., ressort de soupape	2
7	355728331	Joint d'huile, vanne	2
8	355718338	Verrouiller le clip. Soupape	2
9	355718339	Vanne, e×haust	1
10	355718340	Vanne, admission	1
11	355728348	Cover Subassembly, Cylinder Head	1
12	330723565	Écrou, verrouillage de valve	2
13	330723564	Réglage de l'écrou, valve	2
14	355718380	Bras, valve Rocker	2
15	336723537	Boulon, culbuteur	2
16	357723535	Ressort, valve	2
17	355728334	Plaque de guidage, tige de poussée	1
18	355718341	Tige de poussée	2
19	355718342	Élévateur de soupape	2
20	355728335	Couvercle, moteur pas à pas	1
21	355718376	Vis M3×6	4
22	355728350	Moteur pas à pas, papillon des gaz	1
23	355458306	Moteur pas à pas, starter	1
24	336713517	Écrou M6	6
25	355428306	Case, Air Cleaner Comp.	1
26	355728349	Gskt, Purificateur d'air	1
27	355718377	Vis M4x12	3
28	355728336	Support de moteur pas à pas	1
29	355418306	Carburateur, Assy.	1
30	355718343	Joint, carburateur	1
31	355728337	Isolant, Carburateur.	1
32	355718344	Joint, isolant	1
33	355718345	Boulon de goujon(M6×M8×110)	2
34	355718346	Boulon	4
35	355418307	Culasse Comp.	1
36	336723539	Boulon de goujon(M8×35)	2
37	357723544	Épingle Dawl	2
38	355458307	Assy d'allumage.	1
39	355718347	Boulon M5×20	2
40	330723001	Bougie	1
41	355718349	Boulon M6×8	5
42	355718348	Boulon M8×25	2
43	355458308	Déclenchez Assy	1
44	355718350	Support, Déclencheur	1
45	355458309	Démarrreur	1
46	355728338	Joint silencieux	1
47	355418308	Ensemble silencieux	1
48	355718378	Écrou M8	2
49	355718381	Boulon de goujon(M6×32)	2
50	355718382	Joint de support de silencieux	2
51	355718351	Boulon M6×10	3
52	355428307	Poignée, Démarrreur	1
53	355728350	Guide, Corde	1
54	355418313	Comparaison de cas, Démarrreur de recul	1
55	355718352	Bobine de démarrage de recul	1
56	393723006	Corde	1
57	357723580	Ressort de démarrage de recul	1

N°	Nb. pièce	Description	Q..
58	330723520	Cliquet, démarreur	2
59	330723521	Printemps, cliquet	2
60	330723519	Printemps, Guide à cliquet	1
61	330723518	Guide du cliquet	1
62	355718353	Vis, Guide de cliquet	1
63	355718354	Boulon M6×16	22
64	355718355	poulie, démarreur	1
65	355728339	Ventilateur	1
66	355458310	Rotor Assy	1
67	355718382	Boulon M6×60	3
68	355458311	Stator Assy	1
69	355718356	Boulon M6×20	2
70	355728340	Garde, harnais	1
71	355728341	Joint d'huile	2
72	357723501	Boulon, bouchon de vidange	1
73	357723502	Rondelle, boulon de vidange	2
74	355718358	Comp de carter	1
75	355718359	Garde, carter de manivelle, fond	1
76	336713546	Vis M5x10	4
77	355728351	Interrupteur de niveau d'huile	1
78	336723526	Boulon M6×15	2
79	355718362	Joint de carter	1
80	355718357	Joint, cylindre	1
81	355428308	Vidange rapide de l'huile	1
82	355428309	Ensemble jauge d'huile	1
83	355718361	Épingle Dawl	2
84	355718363	Roulement à billes radial	1
85	355718360	Couvercle de carter	1
86	357713584	Boulon M8×35	5
87	355418310	Arbre à cames Comp.	1
88	336713593	Boulon M8×45	2
89	357723571	Écrou M16	1
90	355418311	Comp de manivelle	1
91	355718364	Épingle Dawl	2
92	355718379	Écrou M12	1
93	355418312	Connecting Rod Assy.	1
94	355718366	Clip de broche de piston	2
95	355718367	Goupille de piston	1
96	355718368	Piston	1
97	355718369	Bobine annulaire	1
98	355718370	Anneau, deuxième piston	1
99	355718371	Anneau, premier piston	1
100	355718365	Boulon de goujon	1
101	355718372	Boulon de goujon	1
102	330723528	Clip de fil	3
103	355728342	Couvercle de ventilateur	1
104	355718373	Cosses de levage	1
105	355728343	Garde, Supérieur	1
106	312715009	Boulon M6×12	1
107	355728344	Garde, Inférieur	1
108	355728345	Garde, manchon, dos	1
109	355728346	Ventilateur d'extraction	1
110	355718374	Couvercle, ventilateur d'extraction	1
111	317713550	Vis, M4×10	4
112	355728347	Garde, manchon, avant	1
113	355718375	Boulon M5×16	6

Schéma de câblage

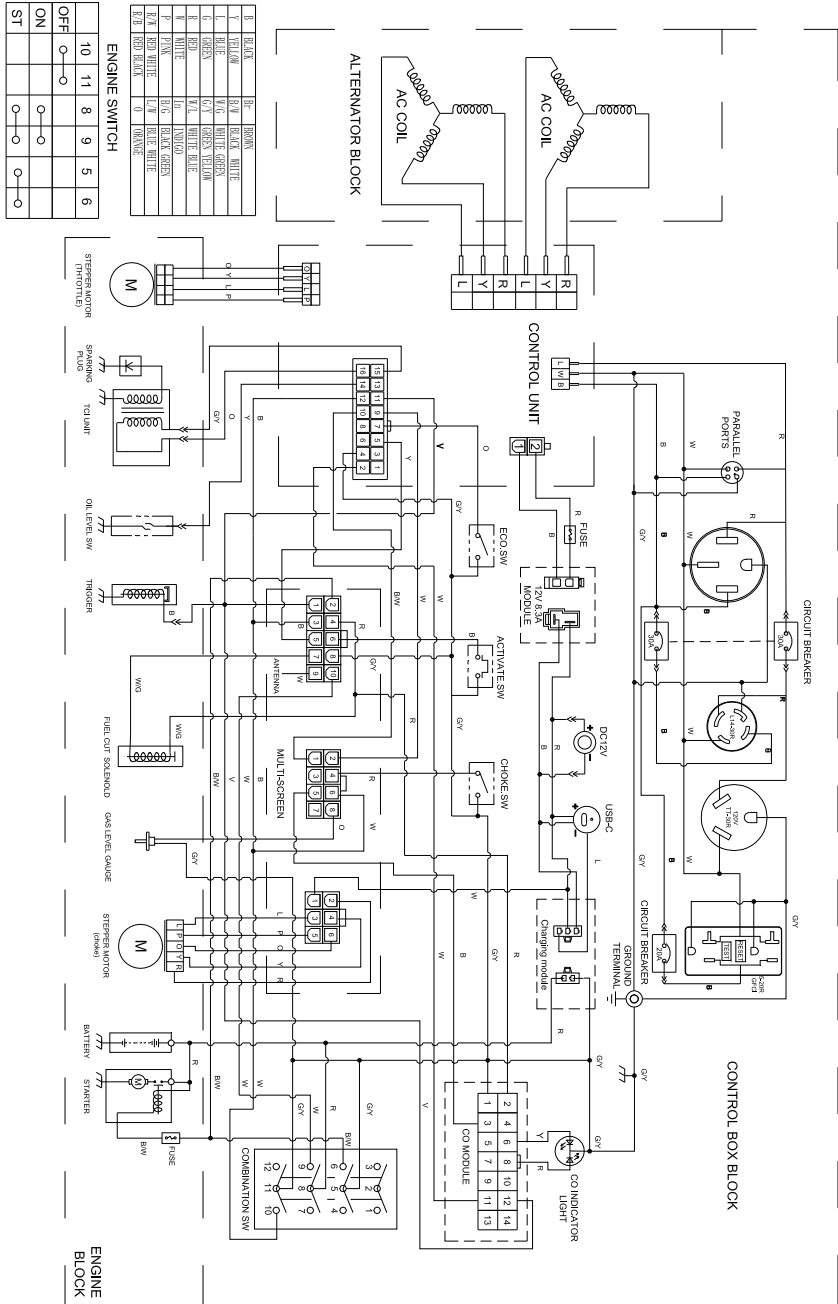

POUR AVOIR DES RENSEIGNEMENTS SUR LE SERVICE, VEUILLEZ CONTACTER LE DÉPARTEMENT DU SERVICE DES PRODUITS FIRMAN AU 1-844-347-6261 ou visitez www.firmanpowerequipment.com pour obtenir des informations sur le service de garantie ou pour commander des pièces de rechange ou des accessoires.

COMMENT COMMANDER DES PIÈCES DE RECHANGE

Même des équipements de qualité comme ce groupe électrogène peuvent avoir besoin de pièces de rechange pour les maintenir en bon état au fil des années. Pour commander des pièces de rechange, veuillez donner les informations suivantes :

- N° de modèle et N° de série
- Numéro de pièces comme indiqué dans la section Liste des pièces.
- Une brève description du problème avec le groupe électrogène.

Garantie Limitée Firman De Trois (3) Ans

Enregistrez votre produit à l'aide du code QR fourni ou sur www.firmanpowerequipment.com. FIRMAN enregistrera également la garantie dès réception de votre carte d'enregistrement de garantie et d'une copie de votre reçu de vente de l'un des points de vente FIRMAN comme preuve d'achat. Veuillez soumettre votre enregistrement de garantie et votre preuve d'achat dans les dix (10) jours suivant la date d'achat.



Garantie de Réparation/Remplacement

FIRMAN garantit à l'acheteur d'origine que les composants mécaniques et électriques seront exempts de tout défaut de fabrication pendant une période d'un (1) an (pièces et main-d'œuvre) et de trois (3) ans (pièces et support technique) à partir de la date d'achat originale, et de 90 jours (pièces et main d'œuvre) et 180 jours (pièces) pour un usage commercial et industriel. Les frais de transport du produit devant être réparé ou remplacé sous cette garantie sont à la charge exclusive de l'acheteur. Cette garantie ne s'applique qu'à l'acheteur d'origine et n'est pas transférable à une autre personne.

Ne Retournez Pas L'appareil Au Lieu D'achat

Contactez le centre de service FIRMAN et ce dernier s'efforcera de résoudre tout problème par téléphone ou par email. Si le problème n'est pas résolu par cette méthode, FIRMAN autorisera, à sa seule et unique décision, l'évaluation, la réparation ou le remplacement de la pièce ou du composant défectueux dans un centre de service FIRMAN. FIRMAN vous fournira un numéro de ticket pour le service de garantie. Veuillez le conserver pour référence future.

Les réparations ou remplacements sans autorisation préalable ou non effectués dans un centre de réparation non autorisé ne seront pas couverts par cette garantie.

Exclusions de Garantie

Cette garantie ne couvre pas les réparations et les équipements suivants.

Usure Normale

Votre produit a besoin de pièces et d'entretien périodiques pour bien fonctionner. Cette garantie ne couvre pas les réparations lorsque l'utilisation normale a permis d'atteindre la fin de durée de vie d'une pièce ou de l'équipement dans son ensemble.

Service - Garantie

Installation, Utilisation Et Entretien

Cette garantie ne s'applique pas aux pièces et/ou à la main-d'œuvre si votre produit a été mal utilisé, négligé, impliqué dans un accident, abusé, chargé au-delà de ses limites, modifié, installé incorrectement ou mal connecté à un composant électrique. L'entretien normal n'est pas couvert par cette garantie.

Autres Exclusions

Cette garantie exclut :

- défauts visuels comme peinture, décalcomanies...etc.
- usure des pièces
- pièces et accessoires
- défaillances dues à des cas de force majeure indépendants de la volonté du fabricant
- problèmes causés par des pièces qui ne sont pas d'origine FIRMAN
- produits utilisés pour l'alimentation principale à la place de l'alimentation de service public existante ou inexistante.

Limites De La Garantie Implicite Et Des Dommages Indirects

FIRMAN décline toute obligation de couvrir toute perte de temps, utilisation de ce produit, fret ou toute réclamation accessoire ou consécutive par quiconque d'utiliser ce produit. CETTE GARANTIE REMPLACE TOUTES LES AUTRES GARANTIES, EXPLICITES OU IMPLICITES, Y COMPRIS LES GARANTIES D'APTITUDE OU D'ADEQUATION DES MARCHANDS A UN USAGE PARTICULIER.

Un produit retourné pour échange sera soumis à la garantie du produit originel. La durée de la garantie régissant le produit échangé sera calculée par référence à la date d'achat du produit originel. Cette garantie vous donne certains droits légaux qui peuvent changer d'un Etat à un autre. Votre Etat peut également avoir d'autres droits auxquels vous pourriez avoir droit et qui ne sont pas énumérés dans cette garantie.

Informations de contact

Vous pouvez contacter FIRMAN au :

Adresse

Firman Power Equipment Inc. Attn:
Service Client
8644 W. Ludlow Dr.
Peoria, AZ 85381
www.firmanpowerequipment.com

Nous sommes FIRMAN POWER - Et nous sommes là pour vous.

FIRMAN POWER EQUIPMENT INC. Garantie du dispositif antipollution

DÉCLARATION DE GARANTIE DE LA CALIFORNIE ET DU GOUVERNEMENT FÉDÉRAL SUR LE CONTRÔLE DES ÉMISSIONS DE GAZ D'ÉCHAPPEMENT ET D'ÉVAPORATION

VOS DROITS ET OBLIGATIONS EN MATIÈRE DE GARANTIE

Le California Air Resources Board, l'Agence américaine de protection de l'environnement (« US EPA ») et FIRMAN POWER EQUIPMENT INC. sont heureux de vous expliquer la garantie des dispositifs antipollution sur votre petit moteur hors route 2023-2024 ou ultérieur et sur l'équipement à moteur. En Californie, les nouveaux équipements qui utilisent de petits moteurs hors route doivent être conçus, construits et équipés pour répondre aux normes strictes de l'État en matière de lutte contre le smog. FIRMAN doit garantir les dispositifs antipollution de votre petit moteur hors route et de votre équipement à moteur pour les périodes indiquées ci-dessous, à condition qu'il n'y ait pas eu d'abus, de négligence ou de mauvais entretiens de votre petit moteur hors route ou de l'équipement ayant entraîné la défaillance du dispositif antipollution.

Votre dispositif antipollution peut comprendre des pièces comme le carburateur ou le système d'injection de carburant, le système d'allumage, le convertisseur catalytique, les réservoirs de carburant, les conduites de carburant (pour le carburant liquide et les vapeurs de carburant), les bouchons de réservoir, les soupapes, les bidons, les filtres, les colliers de serrage et autres composants associés. Sont également inclus les tuyaux, les courroies, les connecteurs et autres assemblages liés aux émissions.

Lorsqu'il existe un problème couvert par la garantie, FIRMAN réparera votre petit moteur hors route et votre équipement à moteur sans frais pour vous, y compris le diagnostic, les pièces et la main-d'œuvre.

COUVERTURE DE LA GARANTIE DU FABRICANT :

Le système de contrôle des émissions d'échappement et d'évaporation de votre petit moteur hors route et de votre équipement à moteur est garanti deux ans. Si une pièce liée aux émissions de votre petit moteur hors route et de votre équipement à moteur est défectueuse, elle sera réparée ou remplacée par FIRMAN.

RESPONSABILITÉS DU PROPRIÉTAIRE EN MATIÈRE DE GARANTIE :

En tant que propriétaire du petit moteur hors route et de l'équipement à moteur, vous êtes responsable de l'exécution de l'entretien requis indiqué dans votre manuel d'utilisation. FIRMAN vous recommande de conserver tous les reçus couvrant l'entretien de votre petit moteur hors route et de l'équipement à moteur, mais FIRMAN ne peut pas refuser la couverture de la garantie uniquement pour l'absence de reçus ou pour votre incapacité à assurer l'exécution de tous les entretiens prévus.

En tant que propriétaire du petit moteur hors route et de l'équipement à moteur, vous devez cependant savoir que FIRMAN peut vous refuser la garantie si votre petit moteur hors route ou votre équipement à moteur ou une pièce est tombé en panne en raison d'un abus, d'une négligence, d'un mauvais entretien ou de modifications non approuvées. Vous devez présenter votre petit moteur hors route et votre équipement à moteur à un centre de distribution ou de services FIRMAN dès que le problème survient. Les réparations sous garantie doivent être effectuées dans un délai raisonnable, qui ne doit pas dépasser 30 jours.

Si vous avez des questions concernant vos droits et responsabilités en matière de garantie, vous devez contacter FIRMAN au 1-844-347-6261.

Dispositions de garantie contre les défauts de contrôle des émissions de FIRMAN

La période de garantie commence à la date à laquelle le moteur/l'équipement est livré à un acheteur final. FIRMAN garantit à l'acheteur final et à chaque acheteur ultérieur que le moteur est :

Conçu, construit et équipé de manière à être conforme à toutes les réglementations applicables adoptées par l'Air Resources Board et l'US EPA; et exempt de défauts de matériaux et de fabrication qui font que la défaillance d'une pièce garantie est identique à tous égards matériels à la pièce décrite dans la demande de certification du fabricant de moteurs.

La garantie sur les pièces liées aux émissions est la suivante :

(1) Toute pièce garantie qui n'est pas prévue pour être remplacée dans le cadre de l'entretien requis dans le manuel d'utilisation fourni est garantie pour la période de garantie indiquée ci-dessus. Si une telle pièce tombe en panne pendant la période de garantie, elle sera réparée ou remplacée par FIRMAN sans frais pour le propriétaire. Toute pièce ainsi réparée ou remplacée dans le cadre de la garantie sera garantie pour la période de garantie restante.

(2) Toute pièce garantie qui doit faire l'objet uniquement d'une inspection régulière dans le manuel d'utilisation fourni est garantie pour la période de garantie indiquée ci-dessus. Toute pièce ainsi réparée ou remplacée dans le cadre de la

Service - Garantie

garantie sera garantie pour la période de garantie restante.

(3) Toute pièce garantie dont le remplacement est prévu dans le cadre de l'entretien requis dans le manuel d'utilisation fourni est garantie pour la période précédant le premier remplacement prévu pour cette pièce. Si la pièce tombe en panne avant le premier remplacement prévu, elle sera réparée ou remplacée par FIRMAN sans frais pour le propriétaire. Toute pièce ainsi réparée ou remplacée dans le cadre de la garantie sera garantie pour la période de garantie restante avant le premier remplacement prévu de la pièce.

(4) La réparation ou le remplacement de toute pièce sous garantie doit être effectué sans frais pour le propriétaire dans un centre de garantie.

(5) Nonobstant les dispositions de la sous-section (4) ci-dessus, les services de garantie ou les réparations doivent être fournis par FIRMAN qui est franchisé pour entretenir les moteurs concernés.

(4) La réparation ou le remplacement de toute pièce garantie sous la garantie doit être effectué sans frais pour le propriétaire.

(5) Nonobstant les dispositions du paragraphe (4) ci-dessus, les services ou réparations sous garantie doivent être fournis par FIRMAN.

(6) Le propriétaire ne doit pas être facturé pour le travail de diagnostic qui conduit à la détermination qu'une pièce garantie est en fait défectueuse, à condition que ce travail de diagnostic soit effectué dans un centre de garantie.

(7) FIRMAN est responsable des dommages causés à d'autres composants du moteur qui sont directement liés à un défaut de garantie de toute pièce garantie.

(8) Tout au long de la période de garantie des émissions définie à la sous-section (b) (2), FIRMAN maintiendra un approvisionnement en pièces garanties suffisant pour répondre à la demande prévue de ces pièces.

(9) Toute pièce de rechange peut être utilisée dans l'exécution de tout entretien ou réparation sous garantie et doit être fournie sans frais au propriétaire. Une telle utilisation ne réduira pas les obligations de garantie du fabricant.

(10) Les pièces supplémentaires ou modifiées qui ne sont pas exemptées par l'Air Resources Board ne peuvent pas être utilisées. L'utilisation de toute pièce supplémentaire ou modifiée non exemptée par l'acheteur final sera un motif de rejet d'une demande de garantie.

Le fabricant ne sera pas tenu de garantir les défaillances des pièces garanties causées par l'utilisation d'une pièce supplémentaire ou modifiée non exemptée.

PIÈCES COUVERTES PAR LA GARANTIE

Vous trouverez ci-dessous la liste des pièces (si équipées) couvertes par la garantie fédérale et californienne du dispositif antipollution.

1. Système d'allumage, notamment :

- Bougie d'allumage
- Bobine d'allumage

2. Système de dosage du carburant :

- Réservoir de carburant
- Bouchon du réservoir
- Conduites de carburant (pour le carburant liquide et les vapeurs de carburant) et raccords/pinces correspondants
- Régulateur de carburant, carburateur et pièces internes

3. Ensemble silencieux catalytique, notamment :

- Collecteur d'échappement
- Convertisseur catalytique
- Joint d'étanchéité du silencieux
- Vanne à impulsion

4. Système d'induction d'air, notamment :

- Tuyau d'admission/collecteur
- Épurateur d'air

5. Ensemble reniflard, notamment :

- Tuyau de raccord du reniflard

6. Système de contrôle des émissions par évaporation du réservoir de carburant, notamment :

- Vannes de purge
- Réservoir à charbon actif
- Tuyaux de vapeur et raccords/pinces

Limites

La présente garantie du système de contrôle des émissions ne couvre aucun des éléments suivants :

(a) Les dommages indirects comme la perte de temps, les désagréments, la perte d'utilisation du moteur ou de l'équipement, etc.

(b) Les frais de diagnostic et d'inspection qui n'aboutissent pas à la réalisation d'un service de garantie admissible.

FIRMAN POWER EQUIPMENT INC.

www.firmanpowerequipment.com

SUIVEZ-NOUS SUR LES RESEAUX SOCIAUX

UTILISEZ LE

#EVERYGENERATORTELLSASTORY™

POUR AVOIR UNE CHANCE DE GAGNER NOS AFFAIRES



FIRMAN POWER EQUIPMENT INC.
8644 W. LUDLOW DR.
PEORIA, AZ 85381
1-844-347-6261
WWW.FIRMANPOWEREQUIPMENT.COM

Tous droits réservés. Toute réimpression ou utilisation non autorisée de ce document sans autorisation explicite et écrite est expressément interdite.

P/N:355745450 Rev:01