

FIRMAN[®]

MANUEL D'UTILISATION GÉNÉRATRICE À ONDULEUR PORTATIVE

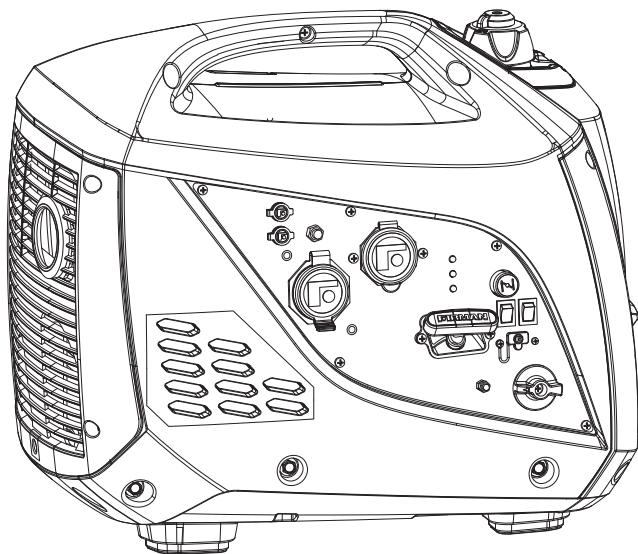

NUMÉRO DE MODÈLE
W01784

Rév. :01

Enregistrez les renseignements sur le produit pour vous y référer lors de la commande de pièces ou pour obtenir une garantie.

ARRÊT NE RETOURNEZ PAS
AU MAGASIN!

APPELEZ-NOUS D'ABORD
1-844-347-6261

SI VOUS AVEZ DES
QUESTIONS



NUMÉRO DE SÉRIE: _____

DATE D'ACHAT: _____

Table des Matières

Introduction	1	Dépannage	22
Précautions De Sécurité	2	Diagramme des pièces et liste de pièces . 23	
Déballage de la génératrice	6	W01682 – Diagramme des pièces.	23
Pièces incluses.	6	Diagramme des pièces du moteur de 80 cm ³ .24	
Commandes Et Caractéristiques	7	W01682 – Liste de pièces.	25
Générateur.	7	SPE80 – Liste complète de pièces du moteur 80 cm ³	
Panneau de commande	8	26
Spécifications	9	Diagrammes de câblage	27
Ajout d'huile moteur	10	Renseignements sur le service	28
Arrêt en cas de faible niveau d'huile	10	Garantie	28
Ajout de carburant.	10		
Mise À La Terre	11		
Fonctionnement	12		
Emplacement de la génératrice	12		
Protection contre la surtension.	13		
Démarrage de la génératrice.	13		
Branchement de charges électriques	14		
Interrupteur d'économie	15		
Arrêt du moteur.	15		
Arrêt en cas de faible niveau d'huile	16		
Ne pas surcharger la génératrice.	16		
Fonctionnement en parallèle.	16		
Entretien et entreposage	17		
Calendrier d'entretien	17		
Entretien du moteur	18		
Changement d'huile moteur	18		
Entretien du filtre à air.	18		
Entretien de la bougie d'allumage.	19		
Entretien du jeu de soupapes	19		
Inspection du silencieux et du pare-étincelles			
.	19		
Entretien de la génératrice.	20		
Entretien et entreposage	21		

INTRODUCTION

Merci d'avoir acheté une génératrice FIRMAN.

Ce manuel contient des renseignements de sécurité pour vous faire prendre conscience des dangers et des risques associés aux génératrices et de la manière de les éviter. Cette génératrice est conçue uniquement pour fournir l'alimentation électrique nécessaire au fonctionnement de dispositif d'éclairage, d'appareils, d'outils et de moteurs électriques compatibles, et n'est destinée à aucune autre utilisation. Il est important de bien lire et comprendre ces instructions avant d'essayer de démarrer ou de faire fonctionner cet équipement.

Conservez ces instructions originales pour référence ultérieure.

Ce manuel couvre le fonctionnement et l'entretien des génératrices FIRMAN. Tous les renseignements contenus dans cette publication sont basés sur les derniers renseignements de production disponibles au moment de l'approbation pour l'impression. Le fabricant se réserve le droit de changer, de modifier ou d'améliorer la génératrice et la présente documentation à tout moment sans modification préalable.

Renseignements importants en matière de sécurité

Le fabricant ne peut pas prévoir toutes les circonstances possibles qui pourraient présenter un danger. Les avertissements dans ce manuel et sur les étiquettes et les autocollants apposés sur l'appareil ne couvrent pas toutes les situations. Si vous utilisez une procédure, une méthode de travail ou d'exploitation technique que le fabricant ne recommande pas spécifiquement, vous devez vous assurer qu'elle est sans danger pour vous et les autres personnes. Vous devez également vous assurer que la procédure, la méthode de travail ou la technique d'exploitation que vous choisissez ne rend pas la génératrice dangereuse.

INFORMATIONS SUR LA SÉCURITÉ



DANGER

Indique un danger qui entraînera la mort ou des blessures graves, s'il n'est pas évité.



AVERTISSEMENT

Indique un danger qui pourrait entraîner la mort ou des blessures graves, s'il n'est pas évité.



MISE EN GARDE

Indique un danger qui pourrait entraîner des blessures mineures ou modérées, s'il n'est pas évité.



Fumées toxiques.



Risque de décharge électrique.



Risque d'incendie.



Risque d'explosion.



Surface chaude.
Ne pas toucher la surface.



Risque d'enchevêtrement dans les pièces tournantes.





Effet de rebond.



Manuel d'utilisation.

Précautions De Sécurité

⚠ DANGER	
Utiliser une génératrice à l'intérieur PEUT VOUS TUER EN QUELQUES MINUTES. Les gaz d'échappement contiennent du monoxyde de carbone. C'est un poison qu'il est impossible de voir ou sentir.	
	
NE JAMAIS utilisez dans une maison ou garage, MEME SI les portes et les fenêtres sont ouvertes.	Utiliser seulement à L'EXTÉRIEUR et loin des fenêtres, des portes et des bouches d'air.
Évitez les autres dangers du générateur. Lisez le manuel avant d'utiliser.	

⚠ DANGER

DANGER DE GAZ TOXIQUES.



Les gaz d'échappement des moteurs contiennent du monoxyde de carbone, un gaz toxique qui peut vous tuer en quelques minutes. Il est impossible de LE SENTIR, LE VOIR OU LE GOÛTER. Même sans sentir les gaz d'échappement, il est tout de même possible d'être exposé au monoxyde de carbone.

- Faire fonctionner ce produit UNIQUEMENT à l'extérieur, loin des fenêtres, des portes et des bouches d'aération, afin de réduire le risque que le monoxyde de carbone s'accumule et soit potentiellement attiré vers les espaces occupés.
- Installer des détecteurs de monoxyde de carbone à piles ou des détecteurs de monoxyde de carbone enfichables avec batterie de secours conformément aux instructions du fabricant. Les détecteurs de fumée ne peuvent pas détecter le monoxyde de carbone.
- NE PAS faire fonctionner ce produit dans les maisons, les garages, les sous-sols, les vides sanitaires, les hangars ou les autres espaces partiellement fermés, même en utilisant des ventilateurs ou en ouvrant les portes et les fenêtres pour la ventilation. Le monoxyde de carbone peut s'accumuler rapidement dans ces espaces et peut persister pendant des heures, même après l'arrêt de ce produit.

- **TOUJOURS** placer ce produit dans le sens du vent et diriger l'échappement du moteur loin des espaces occupés. En cas de malaise, d'étourdissement ou de faiblesse pendant l'utilisation de ce produit, l'arrêter et se rendre IMMÉDIATEMENT à l'air frais. Consulter un médecin. Il peut s'agir d'une intoxication au monoxyde de carbone.

POUR LES RÉSIDENTS DE LA CALIFORNIE

⚠ AVERTISSEMENT: Ce produit et l'échappement du moteur de ce produit peuvent vous exposer à des produits chimiques, y compris le CO, qui sont connus par l'État de Californie pour causer le cancer ou causer des malformations congénitales et autres problèmes de reproduction. Pour plus d'informations, visitez www.P65Warnings.ca.gov.

- En cas de malaise, d'étourdissement ou de faiblesse pendant l'utilisation de la génératrice portative, il pourrait s'agir d'une intoxication au monoxyde de carbone. Sortir immédiatement à l'air frais et appeler le 911 pour obtenir des soins médicaux d'urgence. Des niveaux très élevés de monoxyde de carbone peuvent rapidement faire perdre conscience aux victimes avant qu'elles ne puissent se sauver. NE PAS essayer d'éteindre la génératrice avant de sortir à l'air frais. Entrer dans un espace clos où une génératrice fonctionne ou a fonctionné peut vous exposer à un risque accru d'intoxication au monoxyde de carbone.

UTILISATION CONFORME

Exemple d'emplacement permettant de réduire le risque d'empoisonnement au monoxyde de carbone.

- Utiliser **UNIQUEMENT** à l'extérieur et loin des fenêtres, des portes et des bouches d'aération.
- Diriger l'échappement loin des espaces occupés.

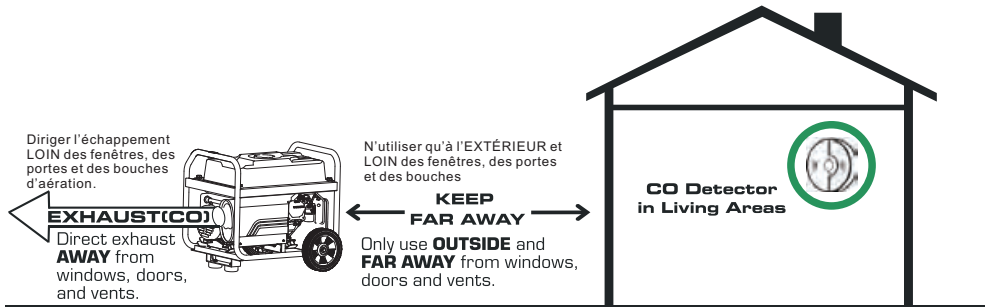

UTILISATION NON CONFORME

Ne pas faire fonctionner dans l'un des endroits suivants :

Près d'une porte, d'une fenêtre ou d'une bouche d'aération

Garage

Sous-sol

Vide sanitaire

Espace habitable

Grenier

Entrée

Porche

Vestibule

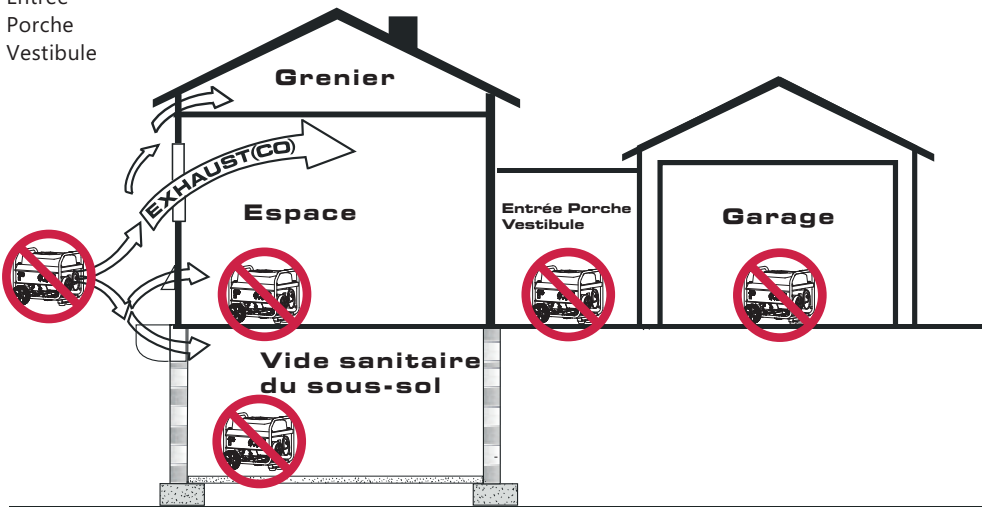

⚠ AVERTISSEMENT



Le rebond de la corde du démarreur (rétraction rapide) tire la main et le bras vers le moteur plus vite qu'il est possible de la lâcher, ce qui peut causer des fractures, des contusions ou des entorses entraînant des blessures graves.

- Au démarrage du moteur, tirer lentement sur la corde jusqu'à ce qu'à ressentir une résistance, puis tirer rapidement pour éviter le rebond.
- **NE JAMAIS** démarrer ou arrêter le moteur avec des appareils électriques branchés et allumés.

⚠ AVERTISSEMENT



Le carburant et ses vapeurs sont extrêmement inflammables et explosifs, ce qui peut provoquer des brûlures, un incendie ou une explosion entraînant la mort ou des blessures graves.

AJOUT OU VIDANGE DE CARBURANT

- Éteindre le moteur de la génératrice et la laisser refroidir au moins 2 minutes avant de retirer le bouchon du réservoir. Desserrer lentement le bouchon pour relâcher la pression dans le réservoir.
- Remplir ou vider le réservoir de carburant à l'extérieur.
- **NE PAS** trop remplir le réservoir. Prévoir de l'espace pour l'expansion du carburant.
- En cas de déversement de carburant, attendre qu'il s'évapore avant de démarrer le moteur.
- Tenir le carburant à l'écart des étincelles, des flammes nues, des veilleuses, de la chaleur et des autres sources d'inflammation.
- Vérifier fréquemment les conduites de carburant, le réservoir, le bouchon et les raccords pour détecter les fissures ou les fuites. Remplacer au besoin.
- **NE PAS** allumer de cigarette et ne pas fumer.

MISE EN MARCHÉ DE L'ÉQUIPEMENT

- S'assurer que la bougie d'allumage, le silencieux, le bouchon du réservoir et le filtre à air sont en place.
- **NE PAS** faire tourner le moteur avec la bougie d'allumage retirée.

LORS D'OPÉRER L'ÉQUIPEMENT

- **Ne pas** utiliser ce produit à l'intérieur d'un bâtiment, d'un abri d'auto, d'un porche, d'un équipement mobile ou d'une enceinte.
- **Ne pas** basculez le moteur ou l'équipement à l'angle qui causent le débordement du combustible.
- **Ne pas** arrêter le moteur en dant le contre de starter en position 'arrer'.

LORS DE TRANSPORTER, DÉPLACER OU RÉPARER L'ÉQUIPEMENT

- Transportez/dplacez/rarez avec le réservoir de combustible VIDE ou avec le combustible avec a alve ferm.
- **Ne pas** asculez le moteur ou l'uipeiment l'ngle qui causent le dordement de combustible.
- Déconnectez le fil de bougie d'llumage.

LORS DE STOCKER LE COMBUSTIBLE OU ÉQUIPEMENT AVEC LE COMBUSTIBLE DANS LE RÉSERVOIR

- Stockez loin des fours, cuisinières, chauffages de l'eau, les sécheuses, ou d'autres appareils qui ont la veilleuse ou l'autre source d'inflammation, parce qu'ils peuvent enflammer les vapeurs de combustible.

⚠ AVERTISSEMENT



La tension de générateur peut causer un choc électrique ou de brûlure provoquant la mort ou des blessures graves.

- Utilisez l'équipement de transfert approuvé, adapté à l'usage prévu pour prévenir les remontées de produits en isolant le générateur des travailleurs de l'électricité

- **NE PAS** toucher les fils nus ou les prises.
- **NE PAS** utiliser une génératrice dont les cordons électriques sont usés, effilochés, dénudés ou autrement endommagés.
- **NE PAS** faire fonctionner la génératrice sous la pluie ou par temps humide.
- **NE PAS** manipuler la génératrice ou les cordons électriques en étant debout dans l'eau, pieds nus, ou lorsque les mains ou les pieds sont mouillés.
- **NE PAS** permettre à des personnes non qualifiées ou à des enfants de faire fonctionner ou d'entretenir la génératrice.

⚠ AVERTISSEMENT



La chaleur/les gaz d'échappement pourrait enflammer les combustibles et les structures ou endommager le réservoir de carburant, provoquant un incendie, ce qui entraînerait la mort ou des blessures graves.

Le contact avec la zone du silencieux peut causer des brûlures et des blessures graves.

- **NE PAS** toucher aux pièces chaudes et ÉVITER les gaz d'échappement chauds.
- Laisser l'équipement refroidir avant de le toucher.
- L'utilisation ou le fonctionnement du moteur sur un terrain couvert de forêts, de broussailles ou d'herbe constitue une violation du California Public Resource Code, section 4442, à moins que le système d'échappement ne soit équipé d'un pare-étincelles, tel que défini dans la section 4442, maintenu en état de fonctionnement effectif. D'autres États ou juridictions fédérales peuvent avoir des lois similaires. Communiquer avec le fabricant, le détaillant ou le concessionnaire de l'équipement d'origine pour obtenir un pare-étincelles conçu pour le système d'échappement installé sur ce moteur.
- Les pièces de rechange doivent être identiques et installées dans la même position que les pièces d'origine.

⚠ AVERTISSEMENT



Une étincelle involontaire peut provoquer un incendie ou une décharge électrique entraînant la mort ou des blessures graves.

LORS DU RÉGLAGE OU DE LA RÉPARATION DE VOTRE GÉNÉRATRICE

- Débrancher le fil de bougie de la bougie d'allumage et placer le fil à un endroit où il ne peut pas entrer en contact avec la bougie.

LORS DES ESSAIS D'ALLUMAGE DU MOTEUR

- Utiliser un testeur de bougies d'allumage approuvé.
- **NE PAS** vérifier l'allumage lorsque la bougie d'allumage est retirée.

⚠ AVERTISSEMENT



Le démarreur et d'autres pièces rotatives pourraient s'empêtrer dans les mains, les cheveux, les vêtements ou les accessoires, entraînant des blessures graves.

- **NE JAMAIS** faire fonctionner la génératrice sans boîtier ou couvercle de protection.
- **NE PAS** porter de vêtements amples, de bijoux ou tout ce qui pourrait se coincer dans le démarreur ou d'autres pièces rotatives.
- Attacher les cheveux longs et enlever les bijoux.

⚠ MISE EN GARDE

Les vitesses de fonctionnement excessivement élevées peuvent entraîner des blessures mineures. Les vitesses de fonctionnement excessivement basses imposent une lourde charge.

- **NE PAS** manipuler le ressort du régulateur, les maillons ou d'autres pièces pour augmenter le régime du moteur. La génératrice fournit une fréquence et une tension nominales correctes lorsqu'elle fonctionne à vitesse régulée.
- **NE PAS** modifier la génératrice de quelque manière que ce soit.

REMARQUE :

Le dépassement de la puissance/l'intensité de la génératrice pourrait endommager la génératrice ou les appareils électriques qui y sont branchés.

- **NE PAS** dépasser la capacité de puissance/ d'intensité de la génératrice.
- Démarrer la génératrice et laisser le moteur se stabiliser avant de brancher les charges électriques.
- Brancher les charges électriques en position OFF, puis mettre en position ON pour le fonctionnement.
- Couper les charges électriques et débrancher la génératrice avant de l'arrêter.

REMARQUE :

Un mauvais traitement de la génératrice pourrait l'endommager et réduire sa durée de vie.

- N'utiliser la génératrice que pour les usages prévus.
- Pour les questions sur l'utilisation prévue, demander au distributeur ou communiquer avec le centre de services local.
- Ne faire fonctionner la génératrice que sur des surfaces planes.
- NE PAS exposer la génératrice à une humidité, une poussière, une saleté ou des vapeurs corrosives excessives.
- NE PAS insérer d'objet dans les fentes de refroidissement.
- Si les appareils branchés surchauffent, les éteindre et les débrancher de la génératrice.
- Arrêter la génératrice, si :
 - La production électrique est perdue.
 - Le matériel fait des étincelles, fume ou émet des flammes.
 - L'appareil vibre excessivement.

⚠ AVERTISSEMENT

Utilisations médicales et de réanimation

- En cas d'urgence, appeler le 911 immédiatement.
- NE JAMAIS utiliser ce produit pour alimenter des appareils de maintien des fonctions vitales ou des appareils de réanimation.
- NE JAMAIS utiliser ce produit pour alimenter des dispositifs médicaux ou des appareils médicaux.
- Informer immédiatement votre fournisseur d'électricité si vous ou un membre de votre ménage dépendez d'un équipement électrique pour vivre.
- Informer immédiatement votre fournisseur d'électricité si une panne d'électricité risque de provoquer une urgence médicale pour vous ou un membre de votre famille.

DÉBALLAGE DE LA GÉNÉRATRICE

- Ouvrir la boîte et retirer le matériel d'emballage.
- Retirer la génératrice, les boîtes d'accessoires et la documentation de la boîte. Si des articles sont manquants ou endommagés, communiquer avec notre service à la clientèle au 1-844-347-6261.

Pièces incluses

Votre génératrice à onduleur à essence est livrée avec les pièces suivantes :

1. Huile moteur (bouteille).....1
2. Entonnoir à huile.....1
3. Clé pour bougie d'allumage.....1
4. Tournevis.....1
5. Adaptateur L5-30P à TT-30R.....1
6. Câble parallèle.....2
7. Manuel.....1
8. Guide de démarrage / arrêt rapide.....2

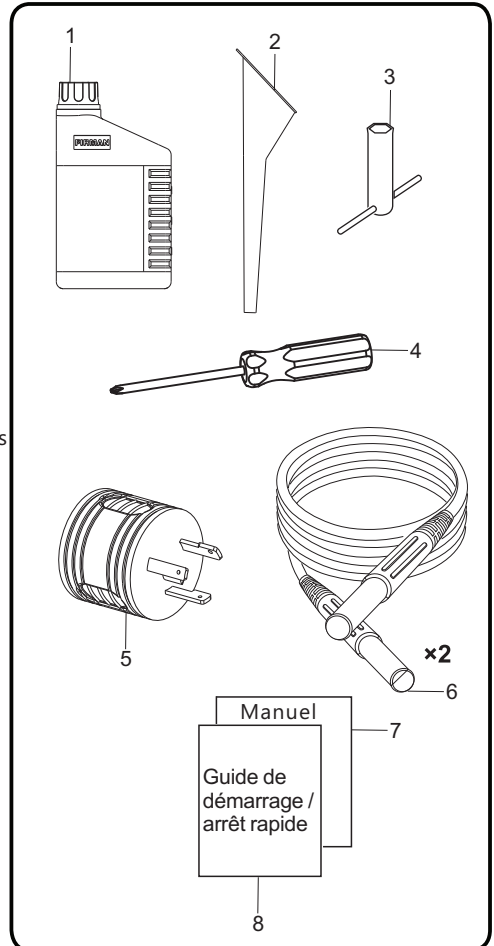

COMMANDES ET CARACTÉRISTIQUES

Génératrice

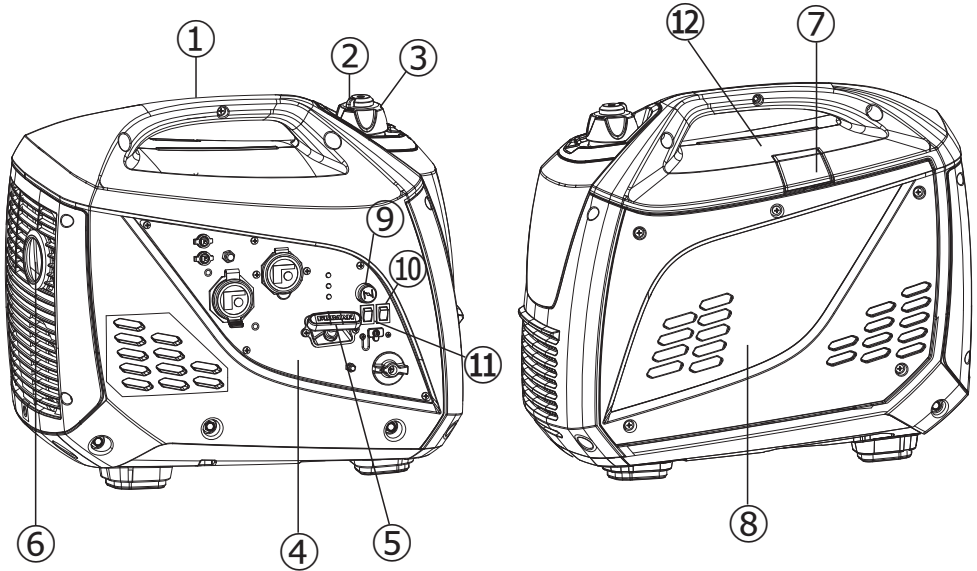

1 – Poignée de transport

2 – Événement d'alimentation en carburant –

Tourner en position « On » pour alimenter le réservoir en air.

3 – Bouchon du réservoir

4 – Panneau de commande

5 – Lanceur à rappel

6 – Silencieux/pare-étincelles

7 – Couvercle d'accès à la bougie d'allumage

8 – Couvercle d'entretien –

Accès au filtre à air et à l'orifice de remplissage d'huile.

9 – Bouton d'étranglement

10 – Interrupteur ON/OFF du moteur

11 – Interrupteur d'économie

12 – Autocollant de données / numéro de série

*Nous travaillons sans cesse à l'amélioration de nos produits. Par conséquent, le produit ci-joint peut différer légèrement de l'image de cette page.

Panneau de commande

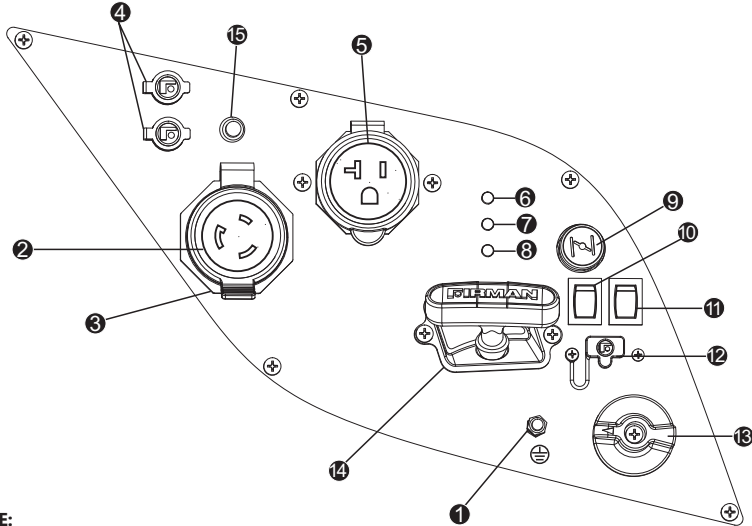

REMARQUE:

La puissance totale tirée de toutes les prises ne doit pas dépasser la puissance nominale indiquée sur la plaque signalétique.

- 1 Borne de terre** – Consulter un électricien pour connaître les réglementations locales en matière de mise à la terre.
- 2 Réceptacle L5-30R** - (NEMA L5-30R) Il est possible de tirer 13.3 ampères du courant alternatif de ce réceptacle.
- 3 Couvercle** – Protège les prises de la poussière et des débris.
- 4 Prises pour fonctionnement en parallèle** – Ces prises sont utilisées pour connecter deux génératrices à onduleur FIRMAN pour un fonctionnement en parallèle. Une trousse de fonctionnement en parallèle FIRMAN (équipement en option) est nécessaire pour le fonctionnement en parallèle.
- 5 Prise de courant double de 120 V, 20 A** – (NEMA 5-20R) 20 ampères de courant peuvent être tirés de cette prise de 120 volts.
- 6 Témoin d'alimentation** – Est allumé pendant les conditions normales de fonctionnement. S'éteint lorsque la génératrice est surchargée. Le témoin vert d'alimentation en courant alternatif s'allume lorsque le moteur démarre et produit du courant.
- 7 Témoin de surcharge** – Ce témoin s'allume lorsque la génératrice est surchargée et coupe l'alimentation des prises. Si le témoin de surcharge du moteur s'allume, c'est que la puissance/l'intensité de la génératrice a été dépassée par les appareils électriques branchés ou par une surtension. Lorsque cela se produit, le témoin vert d'alimentation en c.a. (élément 7) s'éteint. Le moteur continuera à tourner, mais le témoin rouge de surcharge du moteur restera allumé et l'alimentation des appareils électroniques branchés ne sera plus assurée.
- 8 Témoin d'avertissement de niveau d'huile** – Vérifier le niveau d'huile lorsque ce témoin s'allume. Le moteur ne fonctionne pas lorsque le témoin est allumé. Lorsque l'huile tombe en dessous du niveau minimum, le témoin s'allume et le moteur s'arrête automatiquement. Le moteur ne démarre pas tant que la quantité d'huile nécessaire n'est pas dans le carter.
- 9 Bouton d'étranglement**
- 10 Interrupteur d'économie**
L'interrupteur d'économie peut être activé afin de réduire la consommation de carburant et le bruit lors du fonctionnement de l'appareil pendant les périodes de production électrique réduite, permettant au moteur de tourner au ralenti pendant les périodes de non-utilisation. Le régime du moteur revient à la normale lorsqu'une charge électrique est branchée. Lorsque l'interrupteur d'économie est désactivé, le moteur tourne en permanence à la vitesse normale.
- 11 Interrupteur du moteur** – Placer l'interrupteur en position « ON » et tirer sur le lanceur à rappel pour démarrer la génératrice. Placer l'interrupteur en position « OFF » pour éteindre la génératrice.
- 12 Prise USB de 5 V**
- 13 Bouton du robinet de carburant**
- 14 Lanceur à rappel**
- 15 Disjoncteurs** - Les prises sont protégées par un protecteur de circuit du courant alternatif. Si le générateur est surchargé ou un court-circuit externe se produit, le protecteur de circuit se déclenche.

SPÉCIFICATIONS

Modèle	W01784
Watts au démarrage	2100
Watts de fonctionnement	1700
Tension nominale c.a.	120 V
Fréquence nominale	60 Hz
Phase	Monophasé
Régulateur de tension	Numérique
Facteur de puissance	1
Distorsion harmonique totale	< 3 %
Type d'alternateur	Allumage par magnéto
Moteur	FIRMAN
Type de moteur	Monocylindre, 4 temps à soupapes en tête refroidi par air
Cylindrée	80 cm ³
Arrêt en cas de faible niveau d'huile	OUI
Système d'allumage	Type d'allumage sans rupture, magnéto à volant d'inertie
Système de démarrage	À recul
Carburant	Essence automobile sans plomb
Capacité du réservoir	0,9 gallon
Capacité d'huile lubrifiante	12,9 oz (0,38 L)
Type de carburateur	À flotteur
Filtre à air	Type polyuréthane
Rotation de l'arbre de prise de force	Antihoraire (face à l'arbre de prise de force)
Type d'huile	Voir la section « Ajout d'huile moteur »
Système de mise à la terre	Neutre flottant

*Groupe électrogène certifié à la norme CSA (Canadian Standards Association) C22.2 n°100-14, Moteurs et groupes électrogènes.

MESSAGE IMPORTANT À PROPOS DE LA TEMPÉRATURE

Votre produit Firman Power Equipment est conçu et évalué pour un fonctionnement continu à des températures ambiantes allant jusqu'à 40 °C (104 °F). Lorsque votre produit est requis, il peut être utilisé à des températures allant de -15 °C (5 °F) à 50 °C (122 °F) pendant de courtes périodes. Si le produit est exposé à des températures en dehors de cette plage pendant l'entreposage, il doit être ramené dans cette plage avant d'être utilisé. En tout temps, le produit doit être utilisé à l'extérieur, dans un endroit bien ventilé et à l'écart des portes, fenêtres et autres ouvertures.

- En cas de fonctionnement à une température supérieure à 25 °C (77 °F), il peut y avoir une diminution de la puissance.
- La puissance et le courant maximum sont soumis et limités par des facteurs tels que la teneur en BTU du combustible, la température ambiante, l'altitude, l'état du moteur, etc. La puissance maximale diminue d'environ 3,5 % par 1 000 pieds au-dessus du niveau de la mer; et diminuera également d'environ 1 % par tranche de 10 °F (6 °C) au-dessus de 60 °F (16 °C) de température ambiante.

Ajout d'huile moteur

AVIS :

NE PAS tenter de démarrer le moteur avant qu'il n'ait été correctement rempli avec le type et la quantité d'huile recommandés. Tout dommage à la génératrice résultant du non-respect de ces instructions annule votre garantie.

REMARQUE :

Le type d'huile recommandé est l'huile automobile 10W-30. Cependant, les températures extérieures détermineront la viscosité de l'huile adaptée à l'espace du moteur. Utiliser le tableau pour sélectionner la meilleure plage de température extérieure prévue.

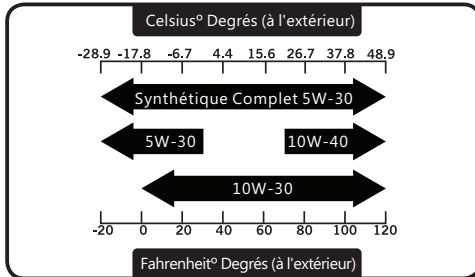

1. Placer la génératrice sur une surface plane et horizontale.
2. Desserrer la vis du couvercle et retirer le couvercle d'entretien.
3. Retirer le bouchon de remplissage d'huile/la jauge.
4. À l'aide de l'entonnoir à huile, verser lentement le contenu de la bouteille d'huile fournie dans l'orifice de remplissage d'huile jusqu'au repère « H » de la jauge. Ne pas trop remplir. Un remplissage excessif d'huile pourrait empêcher le moteur de démarrer ou provoquer un démarrage difficile.

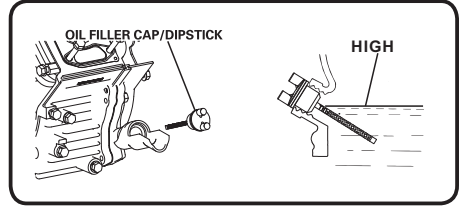
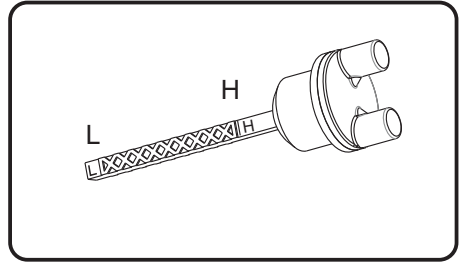
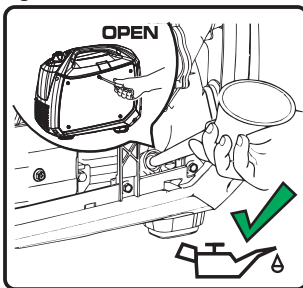

- 5 Replacer le bouchon de remplissage d'huile/la jauge et serrer à fond.
- 6 Réinstaller le couvercle d'entretien et serrer les vis.
7. Le niveau d'huile doit être vérifié avant chaque utilisation ou au moins à toutes les 8 heures de fonctionnement. Maintenir le niveau d'huile. Le moteur est équipé d'un dispositif d'arrêt en cas de faible niveau d'huile et s'arrête lorsque le niveau d'huile dans le carter tombe en dessous du seuil.

REMARQUE :

Nous considérons que les 5 premières heures de fonctionnement sont la période de rodage de l'appareil. Pendant la période de rodage, rester à 50 % ou moins de la puissance nominale en watts et faire varier la charge de temps en temps pour permettre aux enroulements du stator de chauffer et de refroidir. L'ajustement de la charge fait également varier le régime moteur et aide à caler les segments de piston.

Arrêt en cas de faible niveau d'huile

L'appareil est équipé d'un système d'arrêt en cas de faible niveau d'huile. Si le niveau d'huile devient inférieur au niveau requis, le capteur activera un dispositif d'avertissement ou arrêtera le moteur. Si la génératrice s'arrête et que le niveau d'huile est conforme aux spécifications, vérifier si la génératrice est placée à un angle qui oblige l'huile à se déplacer. Placer sur une surface plane pour corriger cela. Si le moteur ne démarre pas, le niveau d'huile peut ne pas être suffisant pour désactiver l'interrupteur de faible niveau d'huile. S'assurer que le carter est complètement rempli d'huile.

Ajout de carburant

Le carburant doit répondre aux exigences suivantes :

- De l'essence propre, fraîche et sans plomb.
- Utiliser de l'essence ordinaire sans plomb avec le moteur de la génératrice contenant un indice d'octane minimum de 87/87 (91 RON). Pour l'utilisation en haute altitude, voir « Fonctionnement en haute altitude ».
- Ne pas utiliser d'essence contenant plus de 10 % d'alcool, comme le E85 ou l'éthanol.

REMARQUE : Éviter d'endommager la génératrice. Le non-respect du manuel d'utilisation pour les recommandations en matière de carburant annule la garantie.

- NE PAS utiliser d'essence non approuvée telle que le E85.
- NE PAS mélanger l'huile à l'essence.
- NE PAS modifier le moteur pour qu'il fonctionne avec des carburants de substitution.

⚠ AVERTISSEMENT

Le carburant et ses vapeurs sont extrêmement inflammables et explosifs, ce qui peut provoquer des brûlures, un incendie ou une explosion entraînant la mort ou des blessures graves.

LORS DE L'AJOUT DE CARBURANT

- Remplir le réservoir de carburant à l'extérieur.
NE PAS trop remplir le réservoir. Prévoir de l'espace pour l'expansion du carburant. Si le réservoir est trop plein, le carburant peut déborder sur un moteur chaud et provoquer un incendie ou une explosion. Essayer immédiatement tout carburant renversé.
- En cas de déversement de carburant, attendre qu'il s'évapore avant de démarrer le moteur.
- Tenir le carburant à l'écart des étincelles, des flammes nues, des veilleuses, de la chaleur et des autres sources d'inflammation.
- Vérifier fréquemment les conduites de carburant, le réservoir, le bouchon et les raccords pour détecter les fissures ou les fuites. Remplacer au besoin.

NE PAS allumer de cigarette et ne pas fumer au moment de remplir le réservoir de carburant.

1. Nettoyer la zone autour du bouchon de remplissage de carburant, retirer le bouchon.
2. Ajouter lentement du carburant sans plomb dans le réservoir. Faire attention à ne pas remplir au-dessus

de l'indicateur rouge du niveau de carburant. Cela permet de laisser l'espace adéquat pour l'expansion du carburant.

3. Installer le bouchon du réservoir et laisser le carburant s'évaporer avant de démarrer le moteur ou essuyer l'essence renversée.

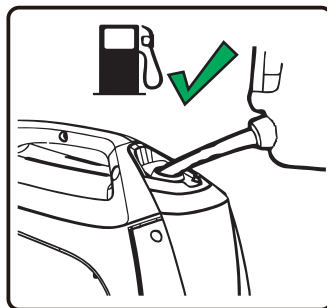

⚠ CAUTION

- Ajouter lentement de l'essence sans plomb dans le réservoir.
- Ne pas trop remplir le réservoir.
- Ne pas remplir au-dessus de l'indicateur rouge.



Mise à la terre

Le neutre de la génératrice est flottant, ce qui signifie que l'enroulement du stator de c.a. est isolé de l'attache de mise à la terre et des broches de terre de la prise de c.a. Sur une génératrice à neutre flottant, les broches de terre de la prise de courant alternatif ne sont pas fonctionnelles. Les dispositifs électriques, comme le disjoncteur différentiel de fuite à la terre (DDFT), qui nécessitent une broche de terre de prise c.a. en état de marche ne fonctionnent pas.

⚠ AVERTISSEMENT



La tension de la génératrice peut provoquer une décharge électrique ou une brûlure entraînant la mort ou des blessures graves.

- NE PAS toucher les fils nus ou les prises.
- NE PAS utiliser une génératrice dont les cordons électriques sont usés, effilochés, dénudés ou autrement endommagés.
- NE PAS faire fonctionner la génératrice sous la pluie ou par temps humide.
- NE PAS manipuler la génératrice ou les cordons électriques en étant debout dans l'eau, pieds nus, ou lorsque les mains ou les pieds sont mouillés.
- NE PAS permettre à des personnes non qualifiées ou à des enfants de faire fonctionner ou d'entretenir la génératrice.

FONCTIONNEMENT

Emplacement de la génératrice

⚠ AVERTISSEMENT

Lire chaque avertissement afin de prévenir tout risque d'incendie.

- Tenir la zone à l'écart des matières inflammables ou d'autres matières dangereuses.
- Choisir un endroit sec, bien ventilé et protégé des intempéries.
- Veiller à ce que le tuyau d'échappement ne contienne pas d'objets étrangers.
- Tenir la génératrice éloignée des flammes nues.
- Maintenir la génératrice sur une surface stable et plane.

⚠ MISE EN GARDE

Le basculement peut provoquer des déversements de carburant.



- Ne pas obstruer les orifices d'aération de la génératrice avec du papier ou un autre matériau.

⚠ DANGER

Utiliser une génératrice à l'intérieur PEUT VOUS TUER EN QUELQUES MINUTES. Les gaz d'échappement contiennent du monoxyde de carbone. C'est un poison qu'il est impossible de voir ou sentir.



NE JAMAIS utilisez dans une maison ou garage, MEME SI les portes et les fenêtres sont ouvertes.



JUSTE utilisez EN DEHORS et loin de fenêtres, portes et événements.

⚠ DANGER

DANGER DE GAZ TOXIQUES.



Les gaz d'échappement des moteurs contiennent du monoxyde de carbone, un gaz toxique qui peut vous tuer en quelques minutes. Il est impossible de LE SENTIR, LE VOIR OU LE GOÛTER.

Même sans sentir les gaz d'échappement, il est tout de même possible d'être exposé au monoxyde de carbone.

- Faire fonctionner ce produit **UNIQUEMENT** à l'extérieur, loin des fenêtres, des portes et des bouches d'aération, afin de réduire le risque que le monoxyde de carbone s'accumule et soit potentiellement attiré vers les espaces occupés.
- Installer des détecteurs de monoxyde de carbone à piles ou des détecteurs de monoxyde de carbone enfichables avec batterie de secours conformément aux instructions du fabricant. Les détecteurs de fumée ne peuvent pas détecter le monoxyde de carbone.
- **NE PAS** faire fonctionner ce produit dans les maisons, les garages, les sous-sols, les vides sanitaires, les hangars ou les autres espaces partiellement fermés, même en utilisant des ventilateurs ou en ouvrant les portes et les fenêtres pour la ventilation. Le monoxyde de carbone peut s'accumuler rapidement dans ces espaces et peut persister pendant des heures, même après l'arrêt de ce produit.
- **TOUJOURS** placer ce produit dans le sens du vent et diriger l'échappement du moteur loin des espaces occupés. En cas de malaise, d'étourdissement ou de faiblesse pendant l'utilisation de ce produit, l'arrêter et se rendre **IMMÉDIATEMENT** à l'air frais. Consulter un médecin. Il peut s'agir d'une intoxication au monoxyde de carbone.

Protection contre la surtension

AVIS :

Les fluctuations de tension peuvent nuire au bon fonctionnement des équipements électroniques sensibles.

Les appareils électroniques, y compris les ordinateurs et de nombreux appareils programmables, utilisent des composants conçus pour fonctionner dans une plage de tension étroite et peuvent être affectés par des fluctuations de tension momentanées. Bien qu'il n'y ait aucun moyen d'empêcher les fluctuations de tension, il est possible de prendre des mesures pour protéger les équipements électroniques sensibles. Installer des parasurtenseurs enfichables UL1449, répertoriés par la CSA, sur les prises alimentant vos équipements sensibles. Les parasurtenseurs sont offerts en version à sortie unique ou à sorties multiples. Ils sont conçus pour protéger contre pratiquement toutes les fluctuations de tension de courte durée.

Démarrage de la Génératrice

1. Avant de mettre la génératrice en marche, vérifier si des pièces sont desserrées ou manquantes et si des dommages ont pu se produire pendant le transport.
2. Vérifier le niveau d'huile et de carburant.

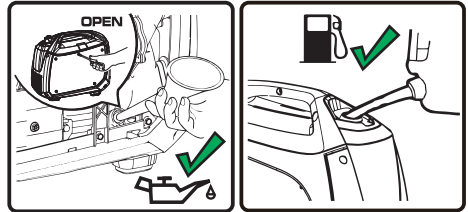

3. Débrancher toutes les charges électriques de la génératrice. Ne jamais démarrer ou arrêter la génératrice avec des appareils électriques branchés ou allumés.

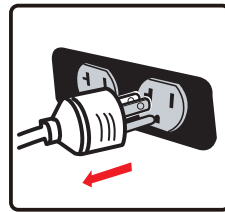

4. Tourner le levier d'aération du bouchon du réservoir en position « **ON** » (I).

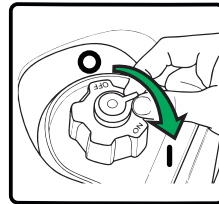

5. Tourner le robinet de carburant en position « **ON** » (I).

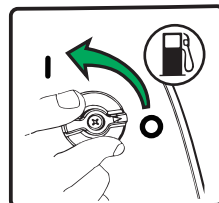

6. Tirer le levier d'étranglement en position « **START** ». blessures graves.

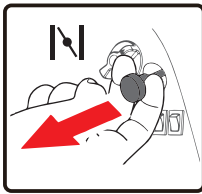

7. Mettre l'interrupteur du moteur en position « **ON** » (I).

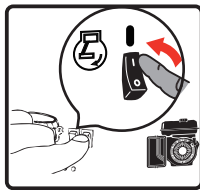

8. Tirer lentement sur la corde du démarreur jusqu'à ressentir une résistance, puis tirer rapidement.

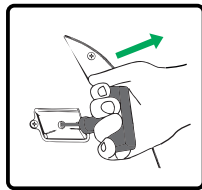

9. Ne pas trop étrangler. Dès que le moteur démarre et se réchauffe, pousser le levier d'étranglement en position « **RUN** ».

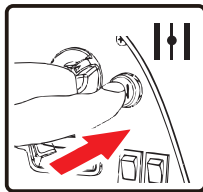

10. Laisser la génératrice fonctionner à vide pendant quelques minutes à chaque démarrage initial pour permettre au moteur et à la génératrice de se stabiliser.

AVERTISSEMENT



Le rebond de la corde du démarreur (rétraction rapide) tire la main et le bras vers le moteur plus vite qu'il est possible de la lâcher, ce qui peut causer des fractures, des contusions ou des entorses entraînant des

Au démarrage du moteur, tirer lentement sur la corde jusqu'à ce qu'à ressentir une résistance, puis tirer rapidement pour éviter le rebond.

REMARQUE :

Maintenir le levier d'étranglement en position « **START** » pour une seule traction du lanceur à rappel. Après la première traction, placer le levier d'étranglement en position « **RUN** » pour les 3 tractions suivantes du lanceur à rappel. Trop d'étranglement entraîne l'encrassement de la bougie d'allumage et le noyage du moteur par manque d'air. Cela empêchera le moteur de démarrer.

Si le moteur démarre après 3 tractions, mais ne fonctionne pas, ou si l'appareil s'arrête en cours de fonctionnement, s'assurer que l'appareil se trouve sur une surface plane et vérifier le niveau d'huile dans le carter. Cet appareil peut être équipé d'un dispositif de protection contre les faibles niveaux d'huile. Si c'est le cas, l'huile doit être à un niveau approprié pour que le moteur puisse démarrer.

Branchement de charges électriques

Cet appareil a été prétesté et ajusté pour fonctionner à plein rendement. Avant de démarrer la génératrice, débrancher toute charge. N'appliquer la charge qu'une fois que la génératrice est en marche. La tension est réglée par le régime du moteur réglé en usine pour un rendement correct. Le réajustement annulera la garantie.

AVIS :

En appliquant une charge, ne pas dépasser la puissance maximale de la génératrice en utilisant une ou plusieurs prises. De plus, ne pas dépasser l'intensité d'une prise de courant.

Ne pas appliquer de charge électrique importante pendant la période de rodage (les cinq premières heures de fonctionnement).

1. Laisser le moteur se stabiliser et se réchauffer pendant quelques minutes après le démarrage.
2. S'assurer que le disjoncteur du panneau de commande est en position « **ON** ».
3. Brancher et allumer les charges électriques souhaitées monophasées de 120 volts c.a. et 60 Hz. Il est préférable de brancher d'abord la charge la plus importante.

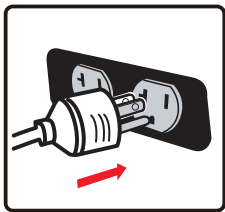

Interrupteur d'économie

L'interrupteur d'économie peut être activé afin de réduire la consommation de carburant et le bruit lors du fonctionnement de l'appareil pendant les périodes de production électrique réduite, permettant au moteur de tourner au ralenti pendant les périodes de non-utilisation. Le régime du moteur revient à la normale lorsqu'une charge électrique est branchée. Lorsque l'interrupteur d'économie est désactivé, le moteur tourne en permanence à la vitesse normale.

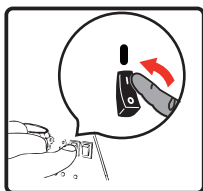

AVIS :

Pour les périodes de forte charge électrique ou de fluctuations momentanées, l'interrupteur d'économie doit être éteint.

Arrêt du moteur

1. Éteindre et retirer toutes les charges électriques. Ne jamais démarrer ou arrêter la génératrice avec des appareils électriques branchés ou allumés.

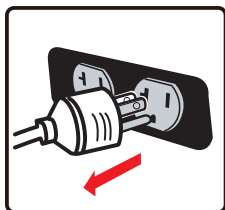

Laisser la génératrice fonctionner à vide pendant deux minutes pour stabiliser la température interne du moteur et de la génératrice.

2. Mettre l'interrupteur du moteur en position « OFF » (O).

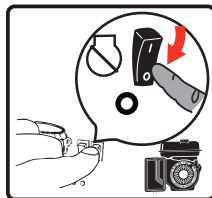

Ne pas quitter la génératrice avant qu'elle ne soit complètement arrêtée.

3. Tourner le robinet de carburant en position « OFF » (O).

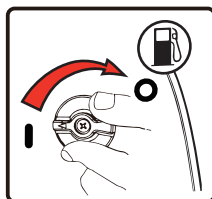

4. Tourner le levier d'aération du bouchon du réservoir en position « OFF » (O).

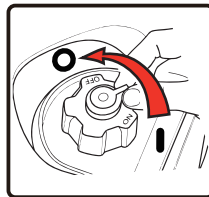

Si un couvercle est utilisé, ne pas l'installer avant que l'appareil n'ait refroidi.

⚠ AVERTISSEMENT



Le carburant et ses vapeurs sont extrêmement inflammables et explosifs, ce qui peut provoquer des brûlures, un incendie ou une explosion entraînant la mort ou des blessures graves. NE PAS arrêter le moteur en mettant la commande d'étrangleur en position « START ».

Important : Toujours veiller à ce que le robinet de carburant et l'interrupteur du moteur soient en position « OFF » lorsque le moteur n'est pas utilisé.

REMARQUE :

Si le moteur n'est pas utilisé pendant une période

de deux semaines ou plus, consulter la section « Entreposage » pour connaître les conditions d'entreposage du moteur et du carburant.

Arrêt en cas de faible niveau d'huile

Si l'huile moteur tombe en dessous d'un niveau prédéfini, un interrupteur arrête le moteur. Vérifier le niveau d'huile à l'aide de la jauge.

Si le niveau d'huile se situe entre les repères LOW et HIGH de la jauge :

1. NE PAS essayer de redémarrer le moteur.
2. Communiquer avec un fournisseur de services autorisé FIRMAN.
3. NE PAS faire fonctionner le moteur tant que le niveau d'huile n'est pas corrigé.
4. Redémarrez le moteur.

Si le niveau d'huile est inférieur à la marque LOW de la jauge :

1. Ajouter de l'huile pour amener le niveau à la marque HIGH.
2. Redémarrer le moteur et si le moteur s'arrête à nouveau, il peut encore y avoir un problème de faible niveau d'huile. NE PAS essayer de redémarrer le moteur.
3. Communiquer avec un fournisseur de services autorisé FIRMAN.
4. NE PAS faire fonctionner le moteur tant que le niveau d'huile n'est pas corrigé.

Ne pas surcharger la génératrice

La surcharge d'une génératrice au-delà de sa capacité nominale en watts peut entraîner des dommages à la génératrice et aux appareils électriques branchés. Pour prolonger la durée de vie de votre génératrice et des appareils qui y sont branchés, suivre les étapes suivantes pour ajouter une charge électrique :

1. Démarrer la génératrice sans charge électrique.
2. Laisser tourner le moteur pendant plusieurs minutes pour qu'il se stabilise.
3. Brancher et allumer le premier appareil. Il est préférable de brancher d'abord l'appareil avec la charge la plus importante.
4. Laisser le moteur se stabiliser.
5. Brancher et allumer le prochain appareil.
6. Laisser le moteur se stabiliser.
7. Répéter les étapes 5 et 6 pour chaque appareil supplémentaire.

Fonctionnement en surcharge

Le voyant de surcharge s'allume lorsque la charge dépasse 1 764 W (environ). Si la charge dépasse 1 860 W (environ), la lumière clignote et coupe l'alimentation des prises en 30 secondes.

Comment corriger le problème

1. Débrancher tout appareil électronique, puis arrêter le moteur.
2. Réduire la puissance totale des appareils électroniques branchés jusqu'à ce qu'elle soit comprise dans la puissance nominale de la génératrice.
3. Inspecter l'entrée d'air et le panneau de commande pour détecter tout blocage. Retirer le blocage s'il est trouvé.
4. Redémarrer le moteur.

Fonctionnement en parallèle

Deux génératrices FIRMAN modèle W01784 peuvent être utilisées en parallèle pour porter la puissance électrique totale disponible à 3 100 watts. Une trousse de fonctionnement en parallèle FIRMAN (équipement en option) est nécessaire pour le fonctionnement en parallèle. Pour connaître la disponibilité des trousse, téléphoner au service à la clientèle au 1 844 347-6261 ou visiter le www.firmangenerators.com.

ENTRETIEN ET ENTREPOSAGE

Calendrier d'entretien

ARTICLE	REMARQUES	Quotidien (avant usage)	Premières 25 heures	Toutes les 50 heures	Toutes les 100 heures	Toutes les 250 heures
Bougie d'allumage	Vérifier l'état. Ajuster l'écartement et nettoyer. Remplacer au besoin.				✓	
Huile moteur	Vérifier le niveau d'huile.	✓				
	Remplacer.		✓		✓	
Filtre à air	Nettoyer, remplacer au besoin.			✓		
Filtre à carburant	Nettoyer le filtre à carburant et la crépine du réservoir. Remplacer au besoin.				✓	
Conduite de carburant	Vérifier si le tuyau de carburant est fissuré ou s'il présente d'autres dommages. Remplacer au besoin.	✓				
Système d'échappement	Vérifier la présence de fuites. Resserer ou remplacer le joint d'étanchéité si nécessaire.	✓				
	Vérifier le pare-étincelles. Nettoyer/remplacer au besoin.				✓	
Moteur	Vérifier et ajuster le jeu des soupapes.*					✓
	Nettoyer la chambre de combustion.*					✓
Raccords/ attaches	Vérifier. Remplacer au besoin.				✓	

* À effectuer par un propriétaire bien informé/expérimenté ou par un centre de services autorisé.

Recommandations générales

Un entretien régulier permettra d'améliorer le rendement et de prolonger la durée de vie de la génératrice. Un concessionnaire agréé doit faire l'entretien.

La garantie de la génératrice ne couvre pas les articles qui ont été soumis à des abus ou à des négligences de la part de l'opérateur. Pour bénéficier pleinement de la garantie, l'opérateur doit entretenir la génératrice conformément aux instructions de ce manuel.

Certains ajustements devront être effectués périodiquement pour entretenir correctement votre génératrice.

Tous les entretiens et ajustements doivent être effectués au moins une fois par saison. Respecter les exigences du calendrier d'entretien ci-dessus.

AVIS – Une fois par an, il faut nettoyer ou remplacer la bougie d'allumage et remplacer le filtre à air. Une nouvelle bougie et un filtre à air propre assurent un bon mélange air-carburant et aident votre moteur à mieux fonctionner et à durer plus longtemps.

Entretien du moteur

Pour éviter les démarrages accidentels, retirer et mettre à la terre le fil de bougie avant d'effectuer toute opération d'entretien.

Changement d'huile moteur

Changer l'huile moteur toutes les 100 heures.
(pour un nouveau moteur, changer l'huile après 25 heures)

Si la génératrice est utilisée dans des conditions extrêmement sales ou poussiéreuses, ou par temps extrêmement chaud, changer l'huile plus souvent.

MISE EN GARDE

Éviter le contact prolongé ou répété de la peau avec l'huile moteur usagée.

- Il a été démontré que l'huile moteur usée provoque le cancer de la peau chez certains animaux de laboratoire.
 - Laver soigneusement les zones exposées avec de l'eau et du savon.
- (a) Desserrer les vis du couvercle et retirer le couvercle d'entretien.
 - (b) Retirer le bouchon de remplissage d'huile/la jauge.
 - (c) Incliner la génératrice sur le côté et laisser l'huile se vider complètement.
 - (d) Remplir le moteur avec de l'huile jusqu'à ce qu'il atteigne le niveau HIGH (H) sur le bouchon de remplissage d'huile. **NE PAS TROP REMPLIR.**
 - (e) Réinstaller le couvercle d'entretien et serrer les vis du couvercle.
 - (f) Éliminer l'huile usée dans une installation de gestion des déchets agréée.

REMARQUE :

Utiliser un récipient approuvé pour récupérer et recycler l'huile usée.

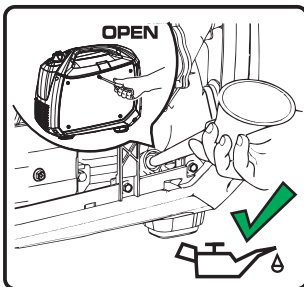

- Utiliser une huile lubrifiante fraîche et de haute qualité dans la quantité spécifiée.
Si une huile contaminée ou détériorée est utilisée ou si la quantité d'huile moteur n'est pas suffisante, le moteur sera endommagé et sa durée de vie sera considérablement réduite.

Entretien du filtre à air

Il est très important de maintenir un filtre à air en bon état. La saleté induite par des éléments mal installés, mal entretenus ou inadaptés endommage et use les moteurs. Toujours garder l'élément propre.

- (a) Retirer le couvercle d'entretien et repérer le couvercle en plastique du filtre à air.

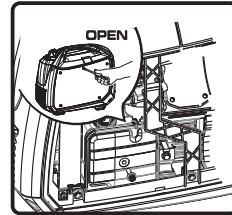

- (b) Enlever l'élément en mousse.

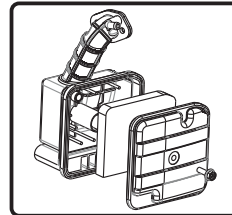

- (c) Après avoir mouillé l'élément avec de l'huile moteur propre, le serrer à la main.

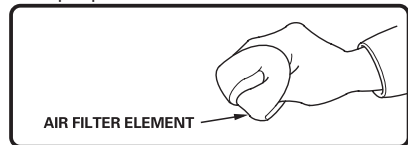

- (d) Mettre l'élément dans le boîtier et l'installer de manière sûre.
- (e) Replacer le couvercle du filtre à air.
- (f) Réinstaller le couvercle d'entretien et bien serrer les vis du couvercle.

Entretien de la bougie d'allumage

Changer la bougie d'allumage aidera votre moteur à démarrer plus facilement et à mieux fonctionner.

(a) Retirer le couvercle de la bougie d'allumage.

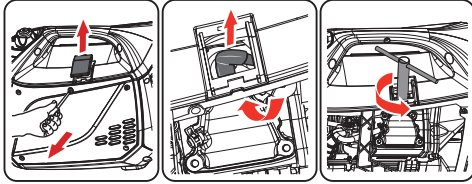

(b) Débrancher le fil de bougie de la bougie d'allumage.

(c) Retirer la bougie d'allumage à l'aide de la clé fournie.

(d) Inspecter la bougie d'allumage pour voir si elle est endommagée et la nettoyer avec une brosse métallique avant de la réinstaller.

(e) Régler l'écartement des électrodes à 0,7 à 0,8 mm (0,028 po à 0,031 po).

(f) Placer la bougie d'allumage en position et la fileter à la main pour éviter le filetage croisé.

(g) Serrer la bougie avec la clé fournie et remettre le bouchon sur la bougie.

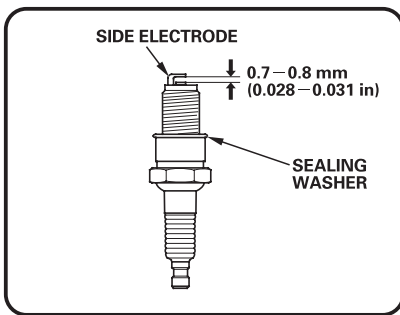

Bougie: NGK BPR6HS
Champion RL87YC
Torch E6RTC ou équivalent

Entretien du jeu de soupapes

– Admission : 0,08 à 0,12 mm (0,003 à 0,005 po)

– Échappement : 0,08 à 0,12 mm (0,003 à 0,005 po)

À effectuer par un propriétaire bien informé/
expérimenté ou par un centre de services autorisé.

Inspection du silencieux et du pare-étincelles

Inspecter le silencieux pour détecter des fissures, de la corrosion ou d'autres dommages. Retirer le pare-étincelles, s'il y a lieu, et vérifier qu'il n'est pas endommagé ou bloqué par le carbone. Si des pièces de rechange sont nécessaires, veiller à n'utiliser que des pièces de rechange d'origine.

⚠ AVERTISSEMENT



La chaleur/les gaz d'échappement pourrait enflammer les combustibles et les structures ou endommager le réservoir de carburant, provoquant un incendie, ce qui entraînerait la mort ou des blessures graves. Le contact avec la zone du silencieux peut causer des brûlures et des blessures graves.

- **NE PAS** toucher aux pièces chaudes et ÉVITER les gaz d'échappement chauds.
- Laisser l'équipement refroidir avant de le toucher.
- Garder au moins 5 pieds (1,5 m) de dégagement de tous les côtés de la génératrice, y compris au-dessus.
- Les pièces de rechange doivent être identiques et installées dans la même position que les pièces d'origine.

Nettoyage ou remplacement du pare-étincelles

Selon le type de carburant utilisé, le type et la quantité de lubrifiant utilisé ou vos conditions de fonctionnement, la pièce d'échappement et le silencieux peuvent se boucher avec des dépôts de carbone. En cas de perte de puissance, il peut être nécessaire de retirer ces dépôts pour rétablir la performance.

1. Laisser le moteur refroidir complètement avant de procéder à l'entretien du pare-étincelles.
2. Enlever 5 vis pour retirer l'ensemble du couvercle du silencieux.
3. Desserrer la pince du pare-étincelles, retirer le couvercle du pare-étincelles et, à l'aide d'un tournevis fin, retirer le pare-étincelles.
4. Enlever soigneusement les dépôts de carbone du pare-étincelles avec une brosse métallique.

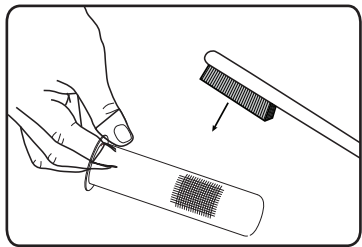

5. Remplacer le pare-étincelles s'il est endommagé.
6. Positionner le pare-étincelles dans le silencieux et le fixer avec les vis.

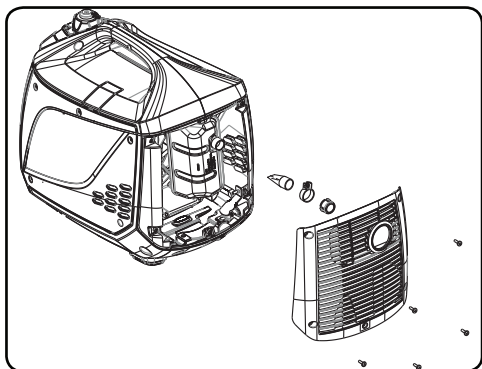

AVIS :

Si le pare-étincelles n'est pas nettoyé, le rendement du moteur s'en trouvera diminué.

Entretien de la génératrice

Veiller à ce que la génératrice soit maintenue propre et entretenue correctement. Ne faire fonctionner l'appareil que sur une surface plane et horizontale, dans un environnement propre et sec. NE PAS exposer l'appareil à des conditions extrêmes, à une poussière, une saleté, une humidité ou des vapeurs corrosives excessives.

AVIS:

NE PAS utiliser de boyau d'arrosage pour nettoyer la génératrice. L'eau peut entrer dans la génératrice par les fentes de refroidissement et endommager les enroulements de la génératrice.

Utiliser un chiffon humide pour nettoyer les surfaces extérieures de la génératrice.

Utiliser une brosse à poils doux pour éliminer la saleté et l'huile. Utiliser un compresseur d'air (25 PSI) pour éliminer la saleté et les débris de la génératrice.

Inspecter toutes les bouches d'aération et les fentes de refroidissement pour s'assurer qu'elles sont propres et dégagées.

Entretien et entreposage

Entretien peu fréquent

Si l'appareil n'est pas utilisé fréquemment, il peut en résulter des difficultés de démarrage. Pour éliminer les démarrages difficiles, suivre ces instructions :

1. Faire fonctionner la génératrice au moins 30 minutes par mois.
2. Faire fonctionner la génératrice, puis fermer le robinet d'arrêt carburant et laisser l'appareil fonctionner jusqu'à ce que le moteur s'arrête.
3. Placer l'interrupteur du moteur en position « **OFF** ».

Entreposage à long terme

Il est important d'empêcher la formation de dépôts de gomme dans les pièces essentielles du système de carburant, comme le carburateur, les tuyaux de carburant ou le réservoir pendant l'entreposage. De plus, l'expérience montre que les carburants mélangés à de l'alcool (appelés essence-alcool, éthanol ou méthanol) peuvent attirer l'humidité, ce qui entraîne la séparation et la formation d'acides pendant l'entreposage. Le gaz acide peut endommager le système d'alimentation en carburant d'un moteur pendant son entreposage. Lorsque le groupe électrogène ne fonctionne pas ou est entreposé pendant plus d'un mois, suivre ces instructions pour éviter les problèmes de moteur :

- 1 – AJOUTER au réservoir un STABILISATEUR DE CARBURANT commercialement bien formulé, s'il n'est pas déjà ajouté.
- 2 – Faire fonctionner le moteur pendant 5 à 10 minutes pour faire circuler le carburant traité dans les conduites de carburant et le carburateur avant de l'arrêter.
- 3 – Une fois le moteur refroidi, retirer toute l'essence du réservoir. Utiliser un siphon à vide non conducteur disponible sur le marché.

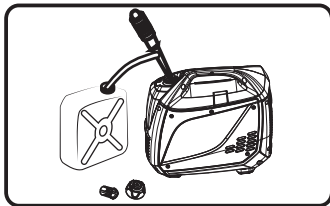

⚠ AVERTISSEMENT

Drainer le carburant dans un récipient approuvé à l'extérieur, loin de flammes nues. S'assurer que le moteur est froid.

Ne pas fumer.

4 – **PANNE D'ALIMENTATION CARBURANT** : Démarrer et faire fonctionner la génératrice jusqu'à ce qu'elle arrête par manque de carburant. Cela permettra d'assécher tout le carburant restant dans le réservoir, les conduites de carburant et le carburateur.

5 – Laisser l'appareil refroidir complètement avant de le nettoyer et de le ranger.

6 – Changer l'huile avec une huile de qualité recommandée.

7 – Retirer la bougie et verser environ une cuillère à thé d'huile moteur par l'orifice de la bougie, tirer plusieurs fois sur le lanceur à rappel afin de répartir l'huile pour lubrifier le cylindre. Remettre la bougie d'allumage en place. Tirer lentement sur la corde du démarreur jusqu'à ressentir une résistance. Cela permet de fermer les soupapes afin que l'humidité ne puisse pas pénétrer dans le cylindre du moteur. Relâcher doucement le lanceur à recul.

8 – Maintenir l'interrupteur du moteur et le robinet de carburant à la position « **OFF** ».

9 – Couvrir l'appareil et le ranger dans un endroit propre et sec, à l'abri de la lumière directe du soleil. **NE JAMAIS UTILISER D'EAU POUR NETTOYER LA GÉNÉRATRICE.**

REMARQUE :

- Nous recommandons de toujours utiliser un stabilisateur de carburant. Un STABILISATEUR DE CARBURANT minimisera la formation de dépôts de gomme de carburant pendant l'entreposage. Il peut être ajouté à l'essence dans le réservoir de carburant, ou dans l'essence dans un contenant d'entreposage.
- S'il n'est pas pratique de vider le réservoir de carburant et si l'appareil doit être entreposé pendant un certain temps, utiliser un STABILISATEUR DE CARBURANT disponible sur le marché, ajouté à l'essence pour en augmenter la durée de vie. Faire fonctionner l'appareil pendant 5 à 10 minutes, fermer le robinet de carburant et laisser tourner jusqu'à ce que le moteur s'arrête par manque de carburant (PANNE D'ALIMENTATION CARBURANT).
- Les dommages ou les dangers causés par l'utilisation d'un carburant inapproprié, d'un carburant mal entreposé ou de stabilisateurs mal formulés ne sont pas couverts par la garantie du fabricant.
- Ne pas conserver l'essence d'une saison pour une autre saison.

DÉPANNAGE

Problème	Cause	Mesure corrective
Le moteur tourne, mais aucun courant alternatif ne sort.	<ol style="list-style-type: none"> Disjoncteur ouvert. Génératrice défaillante. Mauvaise connexion ou cordon défectueux. Défaut de l'appareil branché. 	<ol style="list-style-type: none"> Réinitialiser le disjoncteur. Communiquer avec un centre de services autorisé. Vérifier et réparer. Brancher un autre appareil en bon état.
Le moteur fonctionne bien à vide, mais « bogue » lorsque des charges sont branchées.	<ol style="list-style-type: none"> Court-circuit dans une charge branchée. Régime moteur trop lent. Génératrice surchargée. Court-circuit de la génératrice. Filtre à carburant bouché ou encrassé. 	<ol style="list-style-type: none"> Débrancher la charge électrique court-circuitée. Communiquer avec un centre de services autorisé. Voir la section Ne pas surcharger la génératrice. Communiquer avec un centre de services autorisé. Nettoyer ou remplacer le filtre à carburant.
Le moteur ne démarre pas; il démarre et tourne difficilement ou s'arrête en plein fonctionnement.	<ol style="list-style-type: none"> Interrupteur du moteur réglé à la position OFF (O). Levier d'arrêt de carburant en position OFF (O). Faible niveau d'huile. Filtre à air encrassé. Panne d'essence. Essence éventée. Fil de bougie pas connecté à la bougie d'allumage. Bougie d'allumage défectueuse. Eau dans le carburant. Moteur noyé. Mélange de carburant excessivement riche. Soupape d'admission bloquée en position ouverte ou fermée. Perte de compression du moteur. Filtre à carburant bouché ou encrassé. 	<ol style="list-style-type: none"> Mettre l'interrupteur du moteur en position ON (I). Mettre le levier d'arrêt de carburant en position ON (I). Remplir le carter jusqu'au niveau approprié ou placer la génératrice sur une surface plane. Nettoyer ou remplacer le filtre à air. Remplir le réservoir de carburant. Vider le réservoir de carburant et le carburateur; remplir avec du carburant frais. Connecter le fil à la bougie d'allumage. Remplacer la bougie d'allumage. Vider le réservoir d'essence et le carburateur; remplir avec du carburant frais. Attendre 5 minutes et relancer le moteur. Communiquer avec un centre de services autorisé. Communiquer avec un centre de services autorisé. Communiquer avec un centre de services autorisé. Nettoyer ou remplacer le filtre à carburant.
Le moteur manque de puissance.	<ol style="list-style-type: none"> Charge trop élevée. Filtre à air encrassé. Filtre à carburant bouché ou encrassé. Pare-étincelles bouché. 	<ol style="list-style-type: none"> Ne pas surcharger la génératrice. Remplacer le filtre à air. Nettoyer ou remplacer le filtre à carburant. Nettoyer ou remplacer le pare-étincelles.
Le moteur « oscille » ou faiblit.	<ol style="list-style-type: none"> Carburateur rempli d'un mélange trop riche ou trop pauvre. Filtre à carburant bouché ou encrassé. 	<ol style="list-style-type: none"> Communiquer avec un centre de services autorisé. Nettoyer ou remplacer le filtre à carburant.
Le moteur s'éteint lorsqu'il tourne.	<ol style="list-style-type: none"> Panne d'essence. Filtre à air encrassé. Faible niveau d'huile. 	<ol style="list-style-type: none"> Remplir le réservoir de carburant. Nettoyer ou remplacer le filtre à air. Remplir le carter jusqu'au niveau approprié ou placer la génératrice sur une surface plane.

DIAGRAMME DES PIÈCES ET LISTE DE PIÈCES

W01784 – Diagramme des pièces



Diagramme des pièces du moteur de 80 cm³



INFORMATION DE SERVICE

CONTACTEZ LE DEPARTEMENT DE SERVICE DE PRODUIT DE FIRMAN PAR 1-844-347-6261 OU ALLEZ SUR LE SITE: www.firmanpowerequipment.com pour obtenir les informations de service de garantie, ou afin de commander les pièces de remplacement et les accessoires.

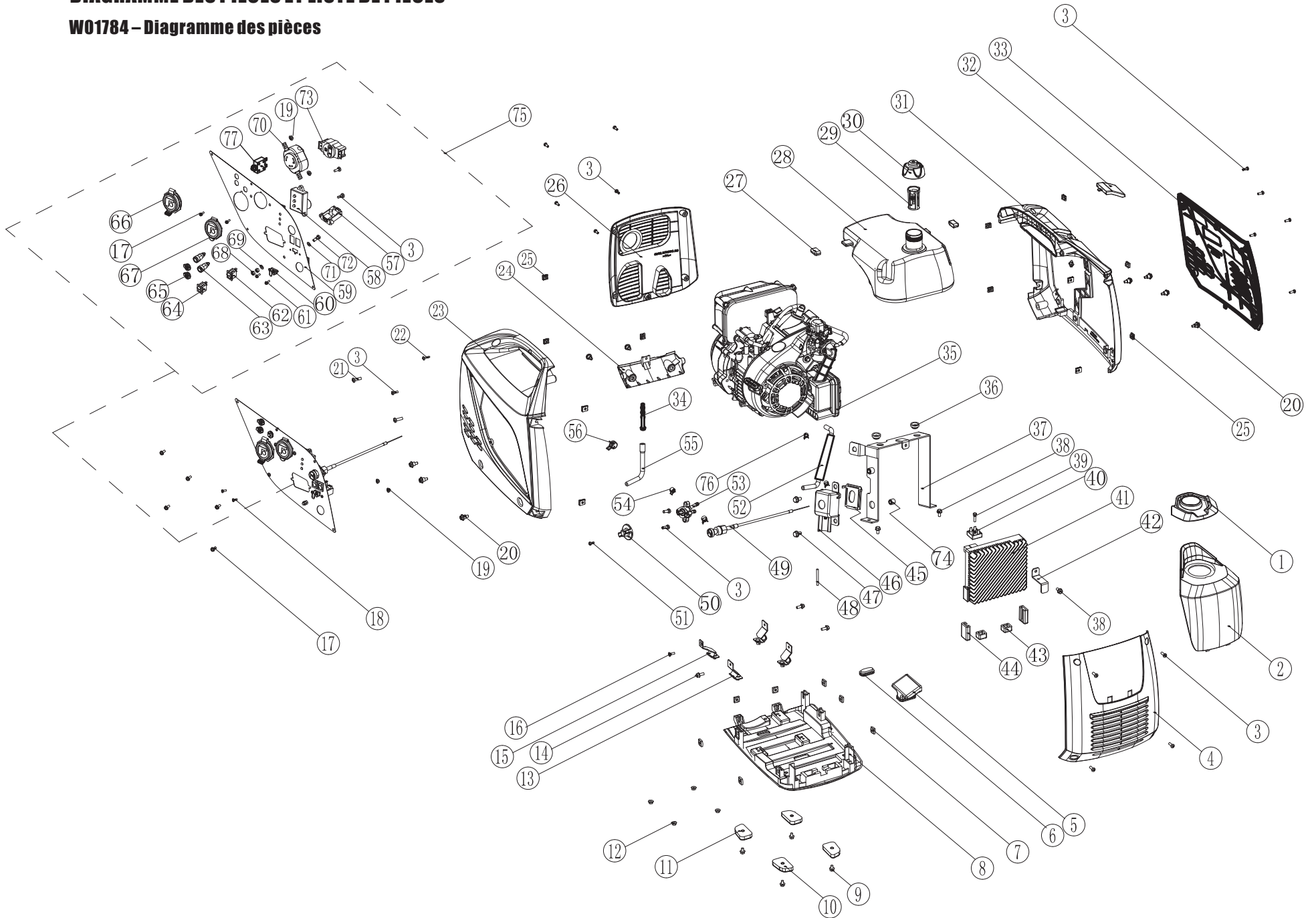
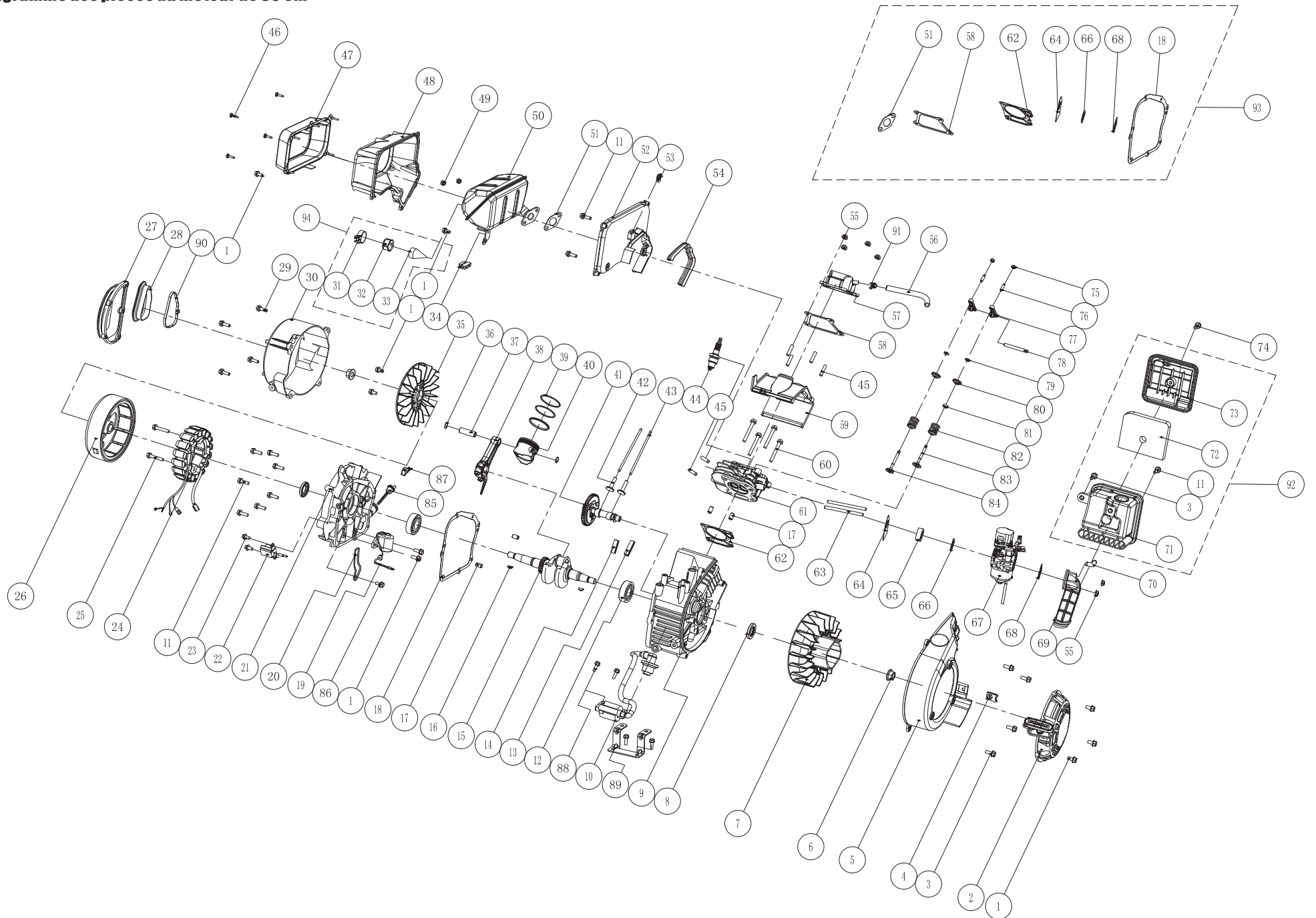
COMMENT COMMANDER DES PIÈCES DE REMPLACEMENT

Même la qualité de construction des équipements tels que le générateur électrique que vous avez acheté pourrait avoir besoin des pièces de remplacement occasionnels pour maintenir en bon état au fil des ans. Pour commander des pièces, veuillez donner les informations suivantes.

1. N° de modèle, Rév., Niveau et N° de série et toutes les spécifications indiquées sur le modèle n°/n° de série plaque.
2. Des pièces ou des chiffres, comme indiqué dans la section de « Liste des pièces ».
3. Une brève description du problème avec le générateur.

ENREGISTREZ VOTRE PRODUIT

Enregistrez votre produit de Firman générateur en ligne sur www.firmanpowerequipment.com.

GARANTIE

Garantie limitée de 90 Jours de FIRMAN Conditions de garantie

FIRMAN GENERATOR enregistrera la garantie à la réception de votre carte d'enregistrement de garantie et d'une copie de votre reçu de caisse de l'un des points de vente de FIRMAN comme preuve d'achat. Veuillez soumettre votre enregistrement de garantie et votre preuve d'achat dans les dix (10) jours suivant la date d'achat.

Garantie de réparation/remplacement

FIRMAN garantit à l'acheteur original que les composants mécaniques et électriques seront exempts de défauts de matériaux et de fabrication pour une période de 90 jours (pièces et main d'œuvre) de la date d'achat originale. Les frais de transport du produit soumis pour réparation ou remplacement dans le cadre de cette garantie sont à la charge exclusive de l'acheteur. Cette garantie s'applique uniquement à l'acheteur original et n'est pas transférable.

Ne Pas Renvoyer L'appareil Au Lieu D'achat

Contactez le Centre de Service de FIRMAN et, FIRMAN diagnostiquera tout problème par téléphone ou par E-mail. Si le problème est pas résolu par cette méthode, FIRMAN, à sa discrétion, permettra l'évaluation, la réparation ou le remplacement de la pièce ou du composant défectueux dans un centre de service FIRMAN. FIRMAN vous fournira un numéro de cas pour le service de garantie. Veuillez le garder pour la référence au future. Les réparations ou remplacements sans autorisation préalable, ou dans un centre de réparation non autorisée, ne seront pas compris par cette garantie.

Exclusions de Garantie

Cette garantie ne comprend pas les réparations et équipements suivants:

Usure Normale

Votre produit a besoin de pièces et de service périodiques de bien performer. Cette garantie ne comprend pas les réparations quand d'une partie ou de l'équipement ensemble a épuisé à l'usage normale pendant la durée de vie.

Installation, Utilisation et Entretien

Cette garantie ne sera pas applicable aux pièces et/ou à la main-d'œuvre si votre produit est réputé avoir été mal utilisé, négligé, impliqué dans un accident, abusé, chargé au-delà des limites de la génératrice, modifié, installé inadéquatement ou mal connecté à un composant électrique. L'entretien normal n'est compris pas par cette garantie.

Les Autres Exclusions

Cette garantie exclut:

- Défauts cosmétiques comme la peinture, les autocollants, etc.
- Les pièces d'usure,
- Pièces accessoires,
- Les défauts à cause des actes de Dieu et autres événements de force majeure hors du contrôle du fabricant,
- Les problèmes causés par des pièces qui ne sont pas des pièces originales de FIRMAN.
- Les unités utilisées pour la puissance principale à la place de l'alimentation électrique existante là où l'utilitaire est présent ou à la place de l'alimentation du réseau public là où le service d'alimentation électrique n'existe pas normalement.

Limites De La Garantie Implicite Et Des Dommages Indirects

FIRMAN décline toute obligation de couvrir toute perte de temps, l'utilisation de ce produit, le fret ou toute autre réclamation secondaire ou indirect par quiconque d'utiliser ce produit. CETTE GARANTIE EST EN LIEU ET PLACE DE TOUTE AUTRE GARANTIE, EXPLICITE OU IMPLICITE, Y COMPRIS LES GARANTIES DE QUALITÉ MARCHANDE OU D'ADAPTATION À UN USAGE PARTICULIER.

Une unité fournis en remplacement seront soumis à la garantie de l'unité originale. La durée de la garantie du produit échangé continuera à être calculée en fonction de la date d'achat de l'unité d'origine.

Cette garantie vous donne certains droits juridiques qui peuvent varier d'un pays à l'autre. Votre pays peut également avoir d'autres droits que vous pourriez avoir ce qui ne sont pas mentionnés dans cette garantie.

Information de Contact

Vous pouvez contacter FIRMAN par:

Adresse

Firman Power Equipment Inc.
Attn: Customer Service
8716 West Ludlow Dr. Suite #6
Peoria, AZ 85381
www.firmanpowerequipment.com

Nous sommes PUISSANCE FIRMAN - Et nous sommes là pour vous.

Service Clientèle - 1-844-347-6261(1-844-FIRMAN1)

6am PST(9am EST) jusqu'à 8pm EST(5pm PST)

Service technique Bureau - 1-844-347-6261(1-844-FIRMAN1)

6am PST(9am EST) jusqu'à 8pm EST(5pm PST)

24/7 Support Technique - 1-844-347-6261(1-844-FIRMAN1)

FIRMAN POWER EQUIPMENT INC. LA GARANTIE DU SYSTÈME D'ÉMISSION

LA DÉCLARATION DE GARANTIE DU CONTRÔLE DES ÉMISSIONS D'ÉCHAPPEMENT ET D'ÉVAPORATION POUR MOTEURS DE L'ESSENCE, CALIFORNIE ET LA FÉDÉRATION

DES DROITS ET DES OBLIGATIONS DE VOTRE GARANTIE

La Commission de l'air Ressources de Californie, l'Agence de la Protection Environnemental des États-Unis ("EPA") et FIRMAN Énergie Electrique,SARL (FIRMAN), sont contents d'expliquer la garantie des systèmes de contrôle des émissions et évaporations d'échappement de gaz sur votre Petit Moteur Hors-Route ("PMHR") et de l'équipement du moteur alimenté dans les années 2021-2022 ou tard le cas échéant. En Californie et aux États-Unis, PMHR et le moteur alimenté doivent être conçu, fabriqué et équipé pour répondre à la Californie comme applicable. En Californie et aux États-Unis, PMHR et le moteur alimenté doivent être conçu, fabriqué et équipé pour répondre aux normes anti-smog rigoureuses de la Californie et de l'APE. FIRMAN doit garantir des systèmes de contrôle des émissions et évaporations d'échappement de gaz sur PMHR et de l'équipement du moteur alimenté pour la période indiquée ci-dessous pourvu qu'il n'y ait eu aucun abus, négligence ou entretien inadéquat de votre PMHR ou l'équipement moteur alimenté. Vos systèmes de contrôle des émissions d'échappement peuvent inclure des pièces telles que les carburateurs, systèmes d'injection de carburant, le système d'allumage et les convertisseurs catalytiques. Il peut également inclure un système de contrôle des émissions par évaporation qui peut inclure des réservoirs de carburant, les conduites de carburant, bouchons de carburant, les soupapes, les bidons, les filtres, les tuyaux de vapeur, les colliers, ceintures, et autres composants associés. Pour les moteurs inférieures ou égales à 80 cc, seul le réservoir de carburant est soumis aux exigences de la garantie de contrôle des émissions par évaporation de cette section (Californie seulement).

LES RESPONSABILITÉS DE GARANTIE DU PROPRIÉTAIRE:

Comme le propriétaire de PMHR ou de l'équipement du moteur alimenté, vous êtes responsable de l'exécution de l'entretien requis indiqué dans votre manuel du propriétaire. FIRMAN vous recommande de conserver tous les reçus couvrant l'entretien de votre PMHR ou l'équipement de moteur alimenté, mais FIRMAN ne peut pas refuser la garantie uniquement pour le manque de recettes.

Comme le propriétaire de PMHR de l'équipement du moteur alimenté, vous devez, cependant, être conscient que FIRMAN peut vous refuser la couverture de garantie si votre MHR ou l'équipement de moteur alimentés ou une des parties a échoué en raison d'abus, de négligence, de mauvais entretien ou des modifications non approuvées.

Vous êtes responsable de présenter votre PMHR ou l'équipement de moteur alimenté à un centre de distribution ou un service FIRMAN dès qu'un problème existe. Les réparations sous garantie doivent être effectuées dans un délai raisonnable, ne dépassant pas 30 jours. Si vous avez des questions concernant votre couverture de garantie, vous devez contacter un FIRMAN au 1-844-347-6261 ou support@firmanpowerequipment.com.

LA COUVERTURE DE LA GARANTIE D'ÉMISSIONS GÉNÉRALES

La période de garantie commence à la date où le moteur ou l'équipement est livré à un acheteur ultime. FIRMAN garantit à l'acheteur final et à chaque acheteur suivant que le moteur est:

Conçu, construit et équipé afin de se conformer à toutes les réglementations applicables adoptées par la Commission de l'air Ressources de Californie et de l'APE des États-Unis; et exempts de défauts matériels et de fabrication qui causent la défaillance d'une pièce garantie identique à tous égards importants à la partie tel que décrit dans la demande de fabricants de moteurs pour la certification.

La garantie sur les pièces liées aux émissions est comme suit:

- (1) Toute pièce garantie qui ne soit pas prévu de le remplacer en tant qu'entretien requis dans le manuel du propriétaire fourni est garanti pour la période de la garantie indiquée ci-dessus. Si une telle pièce tombe en panne pendant la période de couverture de la garantie, la pièce sera réparée ou remplacée par FIRMAN sans frais pour le propriétaire. Toute pièce réparée ou remplacée en vertu de la garantie sera garanti pour la période de garantie restante.
- (2) Toute pièce garantie qui est prévue uniquement pour l'inspection régulière dans le manuel du propriétaire fourni est garanti pour la période de la garantie indiquée ci-dessus. Toute pièce réparée ou remplacée sous garantie sera garanti pour la période de garantie restante.
- (3) Toute pièce garantie dont le remplacement est prévu que l'entretien requis dans le manuel du propriétaire fourni, est garanti pour la période de temps avant le premier remplacement prévu pour cette pièce. Si la pièce fait défaut avant le premier remplacement prévu, la pièce sera réparée ou remplacée par FIRMAN sans frais pour le propriétaire. Toute pièce réparée ou remplacée sous garantie sera garanti pour le reste de la période avant le premier point de remplacement prévu pour la partie.
- (4) La réparation ou le remplacement de toute pièce sous garantie en vertu de la garantie doivent être effectuées sans frais pour le propriétaire à la station de garantie.
- (5) Nonobstant les dispositions du paragraphe (4) ci-dessus, les services de garantie ou des réparations doivent être fournis par FIRMAN qui sont franchisés de réparer les moteurs en question.
- (6) Le propriétaire ne doit pas être facturé pour le travail de diagnostic qui conduit à la détermination que la pièce garantie est effectivement défectueuse, à condition que ce travail de diagnostic est effectué à une station de garantie.
- (7) FIRMAN est responsable des dommages à d'autres composants du moteur causés directement par une défaillance sous garantie de toute pièce garantie.
- (8) Tout au long de la période de garantie d'émission au sens du paragraphe (b) (2), FIRMAN maintiendra un approvisionnement des pièces garanties suffisantes pour répondre à la demande prévue pour de telles pièces.
- (9) Toute pièce de remplacement peut être utilisé dans l'exécution de tout entretien ou la réparation sous garantie et doit être fourni sans frais pour le propriétaire. Une telle utilisation ne réduira pas les obligations de garantie du fabricant.
- (10) Des pièces ajoutés ou modifiées qui ne sont pas exemptés par la Commission de l'air Ressources de Californie ne peuvent être utilisées. L'utilisation des pièces ajoutés ou modifiées non exemptées par l'acheteur final sera un motif de refus d'une réclamation de garantie.

Le fabricant ne sera pas responsable de garantir les défaillances de pièces garanties causées par l'utilisation des pièces ajoutées ou modifiées non-exemptée.

DES PIÈCES SOUS LE COUVERT DE LA GARANTIE

Voici la liste des pièces (si équipée) qui est couvert par la garantie fédérale et les systèmes de contrôle des émissions en Californie.

1. Système d'allumage comprenant: <ul style="list-style-type: none">- Bougie- Bobine d'allumage	4. Système d'induction d'air y compris: <ul style="list-style-type: none">- Tuyau d'admission / collecteur- Purificateur d'air
2. Système de mesure de carburant: <ul style="list-style-type: none">- Réservoir de carburant- Capot du réservoir- Tuyau de carburant et ses raccords / pinces- Carburateur assemblé y compris les pièces internes et les joints	5. Reniflard du carter assemblage y compris: <ul style="list-style-type: none">- Tuyau de connexion du reniflard
3. Silencieux catalytique assemblé, y compris: <ul style="list-style-type: none">- Collecteur d'échappement- Convertisseur catalytique- Joint de silencieux- Vanne d'impulsion	6. Système de contrôle des émissions d'évaporation du réservoir de carburant y compris: <ul style="list-style-type: none">- Vannes de purge- Cartouche de carbone- Tuyaux de vapeur et ses raccords / pinces

Limites

Cette garantie des systèmes de contrôle des émissions ne doit pas comprendre une des caractéristiques suivantes:

- (a) Les dommages indirects tels que la perte de temps, désagrément, perte d'usage du moteur ou de l'équipement, etc.
- (b) Des frais de diagnostic et de contrôle qui ne causent pas d'un service de garantie éligible effectué.

FIRMAN POWER EQUIPMENT INC.

Email: support@firmanpowerequipment.com

www.firmanpowerequipment.com

SUIVEZ-NOUS SUR LES RESEAUX SOCIAUX

UTILISEZ LE

#EVERYGENERATORTELLSASTORY™

POUR AVOIR UNE CHANCE DE GAGNER NOS AFFAIRES



**FIRMAN POWER EQUIPMENT INC.
8716 W. LUDLOW DR. SUITE #6
PEORIA, AZ 85381
1-844-347-6261
WWW.FIRMANPOWEREQUIPMENT.COM**

Tous droits réservés. Toute réimpression ou utilisation non autorisée de ce document sans autorisation explicite et écrite est expressément interdite.
P/N.329745460 Rev.00