

# FIRMAN<sup>®</sup>

## MANUEL D'UTILISATION GROUPE ELECTROGENE PORTATIF A TROIS CARBURANTS (TRI-FUEL)

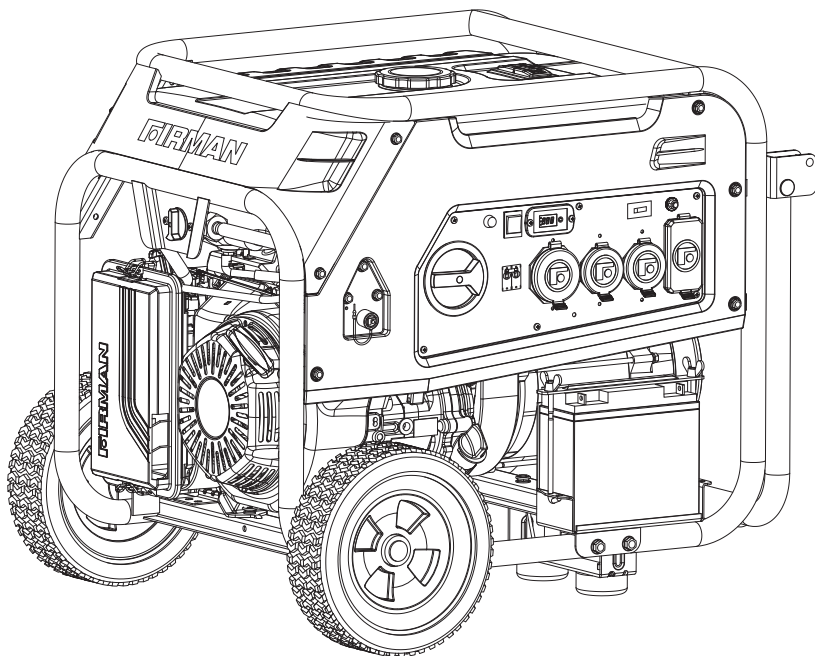

NUMERO MODELE  
**T07571**

Enregistrez les informations du produit pour référence lors de la commande de pièces ou de l'obtention d'une couverture de garantie.

**STOP** DO NOT RETURN TO STORE!

CALL US FIRST  
**1-844-347-6261**

FOR QUESTIONS OR SERVICE INFORMATION

SERIAL NUMBER: \_\_\_\_\_

PURCHASE DATE: \_\_\_\_\_

## Table des Matières

Introduction .....	1
Caractéristiques et commandes .....	5
Fonctionnement .....	10
Entretien - Rangement .....	27
Dépannage - Spécifications .....	33
Schéma de pièces - Listes de pièces - Schéma de câblage .....	34
Service - Garantie .....	41

### ENREGISTREZ VOTRE PRODUIT

Enregistrez votre groupe électrogène FIRMAN en ligne sur [www.firmanpowerequipment.com](http://www.firmanpowerequipment.com)

## INTRODUCTION

Merci d'avoir acheté un groupe électrogène FIRMAN. Vous avez choisi un produit de haute qualité, conçu avec précision et testé pour vous offrir des années de parfait fonctionnement. Ce groupe électrogène est Tri-Fuel (trois carburant) et peut fonctionner à l'essence, au gaz de pétrole liquéfié (GPL) et au gaz naturel (GN). Ce groupe électrogène n'est pas destiné à un usage médical (pour alimenter les équipements de maintiens de la vie).

Ce manuel contient des informations de sécurité pour vous informer des dangers et des risques associés à l'utilisation du produit et comment faire afin de les éviter. Ce groupe électrogène est conçu et destiné uniquement à fournir de l'électricité pour faire fonctionner un éclairage, des appareils et des outils qui sont compatibles avec, et non à d'autres fins. Il est important que vous lisiez attentivement ce document et que vous le compreniez parfaitement avant d'essayer de démarrer ou d'utiliser ce groupe électrogène. Conservez soigneusement ce document pour référence future.

Toutes les informations contenues dans ce document sont basées sur les dernières informations de production disponibles au moment de l'approbation pour l'impression. Le fabricant se réserve le droit de changer, d'altérer ou d'autrement améliorer le groupe électrogène et ce document à tout moment sans préavis.

## SIGNALISATION

 <b>DANGER</b>	 <b>AVERT.</b>	 <b>ATTENTION</b>	<b>NOTE</b>
Indique un danger qui, s'il n'est pas évité, entraînera des blessures graves, voire la mort.	Indique un danger qui, s'il n'est pas évité, pourrait entraîner des blessures graves, voire la mort.	Indique un danger qui, s'il n'est pas évité, pourrait entraîner des blessures modérées.	Indique des informations considérées comme importantes, mais non liées aux dangers



Symbole d'alerte de sécurité - Indique un risque potentiel de blessure corporelle.



Manuel d'utilisation - Le non-respect des avertissements et des instructions du manuel d'utilisation peut entraîner des blessures graves, voire la mort.



Fumées toxiques - Les gaz d'échappement du moteur contiennent du monoxyde de carbone, un gaz toxique qui tue en quelques minutes. Vous ne pouvez ni le sentir ni le voir (inodore et incolore).



Le groupe électrogène peut provoquer un choc électrique entraînant des blessures graves, voire la mort.



Incendie - Le carburant et ses vapeurs sont extrêmement inflammables, ce qui pourrait provoquer des brûlures ou un incendie entraînant des blessures graves, voire la mort. L'échappement du moteur pourrait provoquer un incendie, entraînant des blessures graves, voire la mort.



Surface chaude - Le silencieux peut provoquer des brûlures et entraîner des blessures graves.

# INTRODUCTION



**AVERTISSEMENT !** Ce produit peut vous exposer à des produits chimiques, y compris les gaz d'échappement des moteurs à essence, qui sont reconnus par l'État de Californie pour provoquer le cancer, de même que le monoxyde de carbone, qui est reconnu par l'État de Californie pour causer des malformations congénitales ou autres troubles de la reproduction. Pour plus d'informations, veuillez visiter [www.P65Warnings.ca.gov](http://www.P65Warnings.ca.gov).

Ce groupe électrogène peut être utilisé pour alimenter des appareils à l'aide de cordon d'alimentation ou pour rétablir l'alimentation domestique à l'aide d'un commutateur de transfert. Un commutateur de transfert est un appareil séparé qui est installé par un électricien agréé et permet au groupe électrogène d'être connecté par cordon d'alimentation, à l'aide de prises 120/240V, directement au système électrique de la maison. Installez un commutateur de transfert certifié dès que possible si vous comptez utiliser ce groupe électrogène pour alimenter une partie de votre maison. Note : Si vous avez des questions sur l'utilisation prévue de ce groupe électrogène, contactez le service client de FIRMAN. Ce groupe électrogène est conçu pour être utilisé uniquement avec des pièces autorisées par FIRMAN.

## Mise À La Terre

Le groupe électrogène a une mise à la terre qui relie les composants aux bornes de mise à la terre des prises de sortie CA. La masse du système est connectée au fil neutre AC. Le fil neutre est relié au châssis du groupe.

## Exigences de Conformité

Il peut y avoir des réglementations fédérales ou d'État, des codes locaux ou des ordonnances qui s'appliquent à l'utilisation prévue du groupe électrogène. Consultez un électricien qualifié, un inspecteur en électricité ou une agence locale compétente dans ce domaine pour plus d'informations. Ce groupe électrogène n'est pas destiné à être utilisé sur un chantier de construction ou une activité similaire telle que définie par la section 590.6 de la NFPA 70-2020 (NEC).

## Pour Restaurer L'alimentation Domestique À L'aide D'un Commutateur De Transfert Certifié

La connexion de ce groupe électrogène au système électrique de votre maison doit se faire avec l'utilisation d'un commutateur de transfert certifié \* installé par un électricien agréé. La connexion doit isoler l'alimentation du groupe électrogène de l'alimentation secteur et respecter tous les codes et lois électriques applicables.

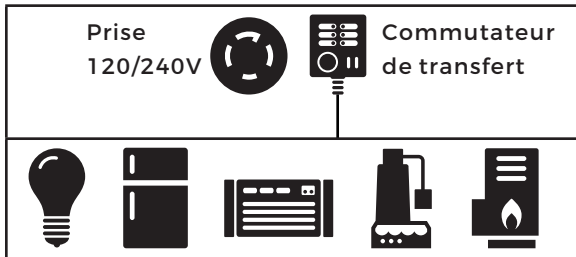

Articles d'intérieur typiques

## Pour rétablir l'alimentation à l'aide de cordons d'alimentation

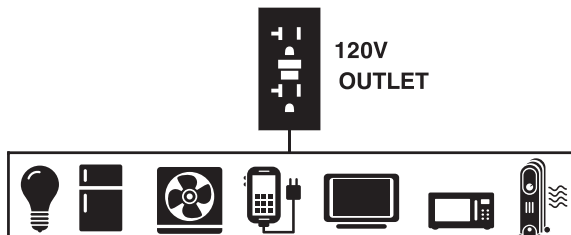



1. Utilisez uniquement des cordons d'alimentation mis à la terre, utilisables en extérieur et adaptés à vos charges.

Ampérage Total	Calibre Minimal, Utilisation Extérieur
	Up to 50 FT (15m)
Jusqu'à 13A	16
Jusqu'à 15A	14
Jusqu'à 20A	12
Jusqu'à 30A	10
Jusqu'à 50A	6



Pour fournir de l'énergie à l'aide de cordon d'alimentation

- Suivez les instructions de sécurité du cordon d'alimentation.
- Installez un ou plusieurs détecteurs de monoxyde de carbone.
- Lorsque vous utilisez un groupe électrogène avec des cordons d'alimentation, assurez-vous que le groupe est situé dans un espace extérieur ouvert, à au moins 6 m des espaces occupés, avec l'échappement dirigé vers l'extérieur.
- Les cordons d'alimentation qui entrent directement dans votre maison, alimentant ainsi les équipements intérieurs NE SONT PAS RECOMMANDÉS.



**DANGER!** Les gaz d'échappement contiennent du monoxyde de carbone, un gaz toxique qui tue en quelques minutes. Vous ne pouvez ni le sentir ni le voir (inodore et incolore). Même si vous ne sentez pas les gaz d'échappement, vous pourriez quand même être exposé au monoxyde de carbone.

- Les cordons d'alimentation qui entrent directement dans la maison augmentent votre risque d'empoisonnement au monoxyde de carbone par les ouvertures.
  - Si un cordon d'alimentation est installé directement dans votre maison et utilisé pour alimenter des équipements intérieurs, l'opérateur reconnaît que cela augmente le risque d'empoisonnement au CO pour les personnes se trouvant à l'intérieur de la maison, et en assume pleinement les risques.
- Installez un commutateur de transfert certifié \* dès que possible si un groupe électrogène est utilisé pour rétablir l'alimentation électrique de votre maison.

\*Certifié par un laboratoire d'essai reconnu au niveau national que le produit est conforme aux normes de test de sécurité des produits appropriées.

# CARACTERISTIQUES ET COMMANDES

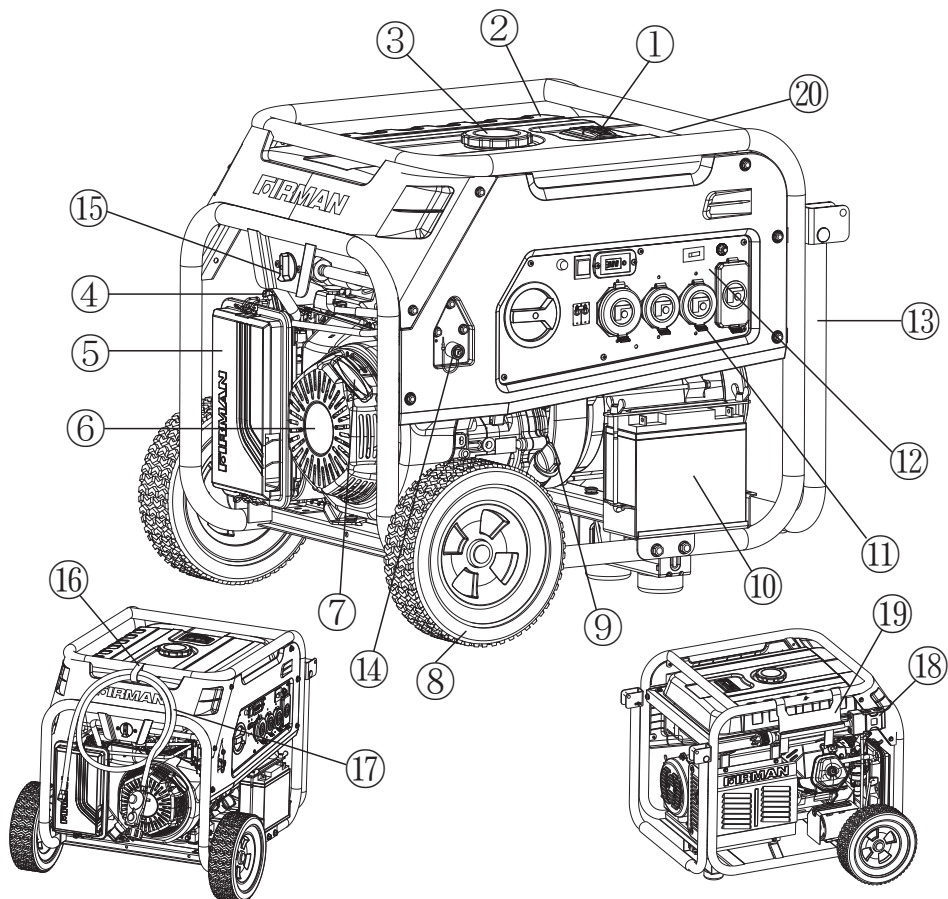

- 1- Jauge de carburant
- 2- Réservoir de 30 L
- 3- Bouchon de réservoir
- 4- Levier d'étouffement
- 5- Filtre à air
- 6- Moteur FIRMAN OHV 439cc
- 7- Démarreur à rappel
- 8- Roues de 10"
- 9- Bouchon de remplissage d'huile
- 10- Batterie
- 11- Couvre prise







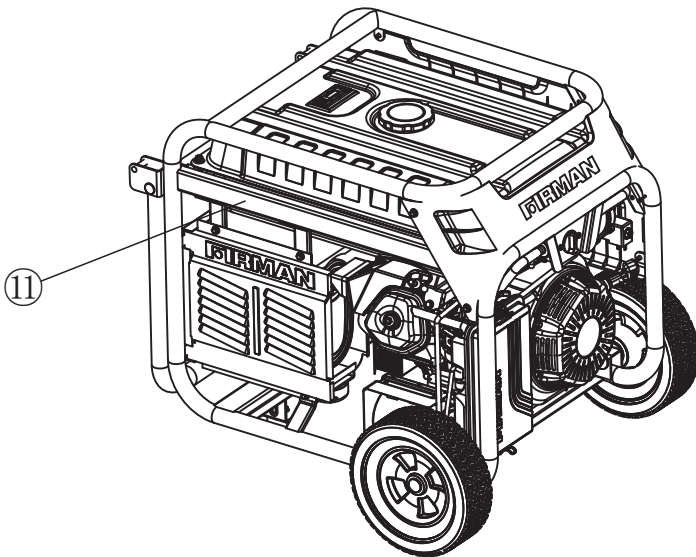
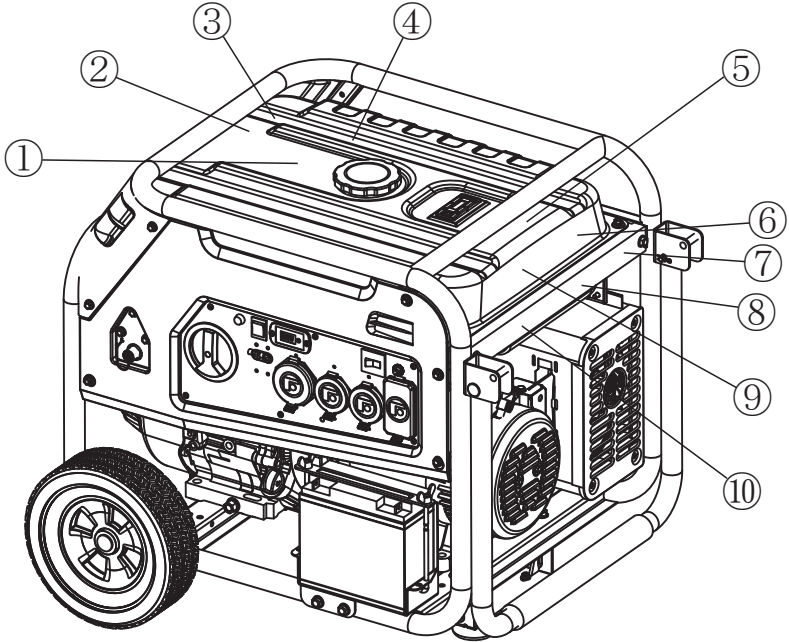

- 12- Panneau de contrôle
- 13- Poignée
- 14- Connecteur entrée GPL/GN
- 15- Sélecteur GPL/GN
- 16- Support tuyau
- 17- Tuyau GPL avec régulateur
- 18- Cordon d'alimentation (L14-30P à 4X5-20R)
- 19- Support cordon d'alimentation
- 20- Autocollant de données / Numéro de série



\*Nous travaillons en permanence pour améliorer nos produits. Par conséquent, le produit joint peut différer légèrement de l'image.

# FEATURES AND CONTROLS



# FEATURES AND CONTROLS

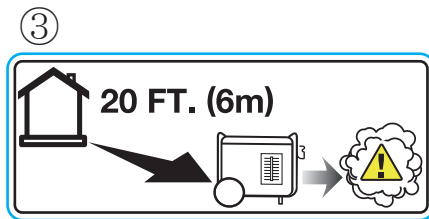

①	<b>⚠ WARNING</b>	<b>⚠ ADVERTENCIA</b>	<b>⚠ AVERTISSEMENT</b>
	 <p>Failure to follow warnings, instructions and operator's manual could result in death or serious injury.</p>	 <p>El incumplimiento de las advertencias, las instrucciones y el manual del operador podría provocar la muerte o lesiones graves.</p>	 <p>Le non-respect des avertissements, des instructions et du manuel de l'utilisateur peut entraîner la mort ou des blessures graves.</p>
	 <p>Generator could cause electrical shock. • Do not run indoors to avoid wet conditions. • Do not run in rain or wet weather. • Transfer switch must be used when connecting to a home's electrical system.</p>	 <p>El generador podría producir un choque eléctrico. • No utilice en interiores para evitar condiciones de humedad. • No utilice en la lluvia o en condiciones de humedad. • Es necesario usar un interruptor de transferencia cuando se conecta al sistema eléctrico de una casa.</p>	 <p>La génératrice pourrait provoquer un choc électrique. • Ne faites pas fonctionner à l'intérieur pour éviter les conditions humides. • Ne faites pas fonctionner sous la pluie ou par temps pluvieux. • Un commutateur de transfert doit être utilisé lors du raccordement au système électrique d'une maison.</p>
	 <p>Hot exhaust gases could cause fires. Keep at least 5ft. (1.5m) clearance from any combustibles or structures, including overhead.</p>	 <p>Los gases calientes de salida podrían causar incendios. Manténgase a una distancia mínima de 1,5m de cualquier combustible o estructura, incluyendo lugares elevados.</p>	 <p>Les gaz d'échappement chauds peuvent provoquer des incendies. Gardez au moins 5 pi (1,5 m) de dégagement de tout comb-ustible ou de toute structure, y compris au-dessus.</p>

②	<b>NOTICE</b>	<b>AVISO</b>	<b>AVIS</b>
 	<p>Operate, store and transport on firm level surface. • Tilting can cause fuel spillage.</p>	<p>Operar, almacenar y transportar en una superficie firme y nivelada. • Inclinarlo puede causar un derrame de combustible.</p>	<p>Faire fonctionner, entreposer et transporter sur une surface ferme et horizontale. • L'inclinaison peut causer un déversement de carburant.</p>



④	<b>⚠ DANGER</b>	<b>⚠ PELIGRO</b>	<b>⚠ DANGER</b>
	<p>Using a generator indoors <b>CAN KILL YOU IN MINUTES</b>. Generator exhaust contains carbon monoxide. This is a poison you cannot see or smell.</p> <p>NEVER use inside a home or garage. <b>EVEN IF</b> doors and windows are open.</p>	<p>El uso de un generador en interiores <b>PUEDEN MATAR A UNA PERSONA EN CUESTION DE MINUTOS</b>. Los gases de escape del generador pueden contener monóxido de carbono. Este es un gas tóxico que no se ve ni se huele.</p> <p>No utilice <b>NUNCA</b> el generador en el interior de su hogar ni en un garaje. <b>NI SIQUIERA</b> con las puertas y ventanas abiertas.</p>	<p>L'utilisation d'un générateur à l'intérieur présente un danger. Il <b>PEUT VOUS TUER EN QUELQUES MINUTES</b>. L'échappement contient du monoxyde de carbone. Ce gaz est un poison inodore et invisible.</p> <p>NE JAMAIS utiliser dans un garage ou à l'intérieur, <b>MÊME</b> avec les portes et les fenêtres ouvertes.</p> <p>À n'utiliser qu'à l'<b>EXTÉRIEUR</b> et à distance de toutes fenêtres, portes et ouvertures.</p>

⑤

Fuel level indicator  
Indicador de nivel de combustible  
Indicateur de niveau de carburant

**⚠ WARNING**

Fuel is flammable which could cause burns resulting in death or serious injury. • Turn engine off and let it cool at least 2 minutes before refueling. • Do not fill fuel above fuel level indicator. • Never add fuel to a hot or running generator.

**⚠ ADVERTENCIA**

El combustible es inflamable, lo que podría causar quemaduras resultantes en la muerte o lesiones graves. • Apague el motor y déjelo enfriar al menos 2 minutos antes de recargar combustible. • No llene el combustible por encima del indicador de nivel. • No cargue nunca combustible en un generador caliente o en funcionamiento.

**⚠ AVERTISSEMENT**

Le carburant est inflammable, ce qui peut provoquer des brûlures entraînant la mort ou des blessures graves. • Éteindre le moteur et le laisser refroidir au moins 2 minutes avant le remplissage. • Ne pas remplir au-delà de l'indicateur de niveau maximal de carburant. • Ne jamais ajouter de carburant à une génératrice chaude ou en marche.

⑥

NOTICE	AVISO	AVIS
To prevent engine damage the spark arrester should be cleaned every 100 hours. See Operator's manual.	Para evitar daños en el motor, el supresor de chispas debe limpiarse cada 100 horas. Consulte el manual del operador.	Pour éviter d'endommager le moteur, le pare-étincelles devrait être nettoyé toutes les 100 heures. Éloignez l'échappement du moteur des structures occupées. Voir le manuel de l'utilisateur.

⑦

<b>Point engine exhaust away from all occupied structures.</b> 	<b>Mantenga los gases de escape del motor lejos de instalaciones ocupadas.</b> 	<b>Pointer l'échappement du moteur loin de toutes les structures occupées.</b> 
---	---	---

⑧

⚠ WARNING	⚠ ADVERTENCIA	⚠ AVERTISSEMENT
 <p>Liquid Petroleum Gas (LPG) and Natural Gas (NG) are extremely flammable which could cause burns or fire resulting in death or serious injury. If you smell gas, close off all gas sources and contact a qualified plumber to inspect and repair the LPG or NG system.</p>	<p>El gas licuado de petróleo (GLP) y el gas natural (GN) son extremadamente inflamables, lo que podría causar quemaduras o incendios que podrían provocar la muerte o lesiones graves. Si huele a gas, cierre todas las fuentes de gas y contacte a un plomero calificado para que inspeccione y repare el sistema de GPL o GN.</p>	<p>Le gaz de pétrole liquéfié (GPL) et le gaz naturel (GN) sont extrêmement inflammables et pourraient causer des brûlures ou des incendies entraînant la mort ou blessures graves. Si vous sentez le gaz, fermez toutes les sources de gaz et contactez un plombier qualifié afin d'inspecter et de réparer le système GPL ou GN.</p>

⑨

FOR RESIDENTS OF CALIFORNIA	PARA LOS RESIDENTES DE CALIFORNIA	POUR LES RÉSIDENTS DE LA CALIFORNIE
<p>⚠ WARNING: This product and the engine exhaust from this product can expose you to chemicals including CO, which are known to the State of California to cause cancer or cause birth defects and other reproductive harm. For more information, go to <a href="http://www.P65Warnings.ca.gov">www.P65Warnings.ca.gov</a>.</p>	<p>⚠ ADVERTENCIA: Este producto y el escape del motor de este producto pueden exponerlo a productos químicos, incluido CO, que en el estado de California son conocidos por causar cáncer o causar defectos de nacimiento u otros daños reproductivos. Para obtener más información, vaya a <a href="http://www.P65Warnings.ca.gov">www.P65Warnings.ca.gov</a>.</p>	<p>⚠ AVERTISSEMENT: Ce produit et l'échappement du moteur de ce produit peuvent vous exposer à des produits chimiques, y compris le CO, qui sont connus par l'État de Californie pour causer le cancer ou causer des malformations congénitales et autres problèmes de reproduction. Pour plus d'informations, visitez <a href="http://www.P65Warnings.ca.gov">www.P65Warnings.ca.gov</a>.</p>

⑩

⚠ WARNING	⚠ ADVERTENCIA	⚠ AVERTISSEMENT
 <p>Do not place the LPG cylinder in the path of muffler outlet!</p>	<p>¡No coloque el cilindro de GPL en la vía de salida del silenciador!</p>	<p>Ne placez pas le cylindre de GPL dans le chemin de sortie du silencieux !</p>

⑪

⚠ WARNING	⚠ ADVERTENCIA	⚠ AVERTISSEMENT
 <p>Muffler could cause burns resulting in serious injury.                      •Do not touch hot parts                      •Avoid hot exhaust gases</p>	<p>El silenciador podría causar quemaduras resultando en una lesión grave.                      •No toque las partes calientes                      •Evite los gases de escape calientes</p>	<p>Le silencieux pourrait causer des brûlures entraînant des blessures graves.                      •Ne touchez pas les pièces brûlantes.                      •Évitez les gaz d'échappement chauds</p>

# CARACTERISTIQUES ET COMMANDES

## Panneau de Contrôle

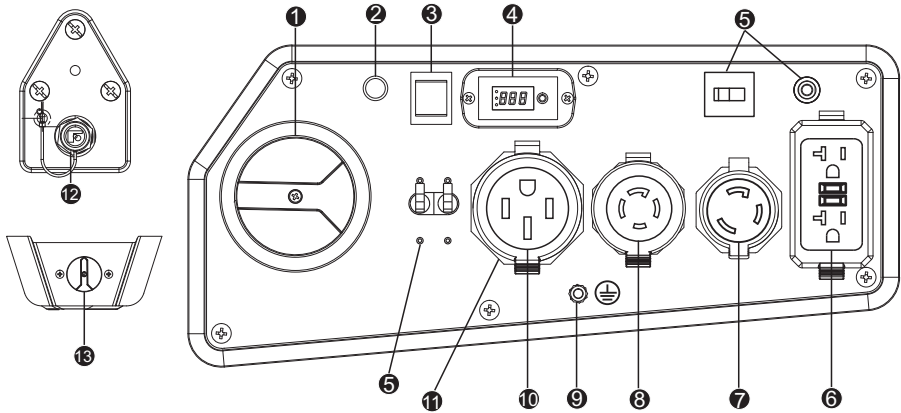

**NOTE :** La puissance totale en sortie pour toutes les prises ne doit pas dépasser la valeur nominale indiquée sur la plaque signalétique.

**1. Sélecteur du carburant/interrupteur du moteur** - Permet de sélectionner et d'activer les carburants : essence, GPL ou GN. La vanne d'essence est fermée lorsque le sélecteur est en position OFF ou GPL/GN. Le moteur est activé lorsque le sélecteur est en position GAS ou GPL/GN.

**2. Témoin lumineux** - Lorsque le sélecteur de carburant est en position GAS ou LPG/NG, le témoin lumineux devient rouge pendant 4 minutes au maximum, avant de s'éteindre. Le démarrage réussi du moteur à tout moment pendant les 4 minutes mettra le voyant au vert. Voir la section Témoins lumineux/Mode économie d'énergie de la batterie pour plus d'informations.

**3. Interrupteur de démarrage du moteur** - Pour démarrer le moteur, appuyez et maintenez l'interrupteur en position START (II), le moteur se lancera pour démarrer. Lorsque le moteur démarre, mettez le sélecteur en position RUN (I).

**4. Multimètre** - Appuyez sur le bouton SELECT pour afficher la tension, la fréquence et les heures de fonctionnement.

**5. Disjoncteurs** - Les prises sont protégées par des disjoncteurs. Si le groupe électrogène est surchargé ou si un court-circuit externe se produit, un disjoncteur peut se déclencher. Si un tel déclenchement se produit, déconnectez toutes les prises électriques et déterminez la cause du problème avant de continuer à utiliser le groupe électrogène. Remettez à zéro tous les disjoncteurs. Si plusieurs prises sont utilisées en même temps, la charge totale en sortie doit être maintenue dans la valeur nominale de la plaque signalétique du groupe électrogène.

**6. 120V, 20A Duplex GFCI** (disjoncteur différentiel de fuite à la terre) - NEMA 5-20R

Un courant maximum de 20 ampères peut être tiré de cette prise duplex.

**7. 120V, 30A Twist Lock** - NEMA L5-30R (non protégé GFCI)

Un courant maximum de 30 ampères peut être tiré de cette prise.

**8. 120/240V, 30A Twist Lock** - NEMA L14-30R (Non protégé par GFCI)

Un courant maximum de 30 ampères pour 240 volts ou deux charges indépendantes de 120 volts à 30 ampères chacune.

**9. Terminal de mise à la terre** - Consultez un électricien ou une autorité compétente pour les exigences locales de mise à la terre.

**10. 120/240V, 50A** - (NEMA 14-50R) (Non protégé par GFCI)

Un courant maximum de 31,25 ampères pour 240 volts ou deux charges indépendantes de 120 volts à 31,25 ampères chacune.

11. Couvre prise - Protège les prises de la poussière et des débris.
12. Connecteur GPL/GN (Entrée : 3/8" male) - Utilisé pour connecter le tuyau GPL/GN au groupe électrogène.
13. Sélecteur GPL/GN - Sélectionne le GPL ou le GN.

## 1. Emplacement



**DANGER !** Les gaz d'échappement du moteur contiennent du monoxyde de carbone, un gaz toxique qui tue en quelques minutes. Vous ne pouvez ni le sentir, ni le voir (inodore et incolore). Même si vous ne sentez pas les gaz d'échappement, vous pourriez quand même être exposé au monoxyde de carbone.

- Faites fonctionner le groupe électrogène uniquement en extérieur, à au moins 6 m(20ft) des espaces occupés avec l'échappement dirigé vers l'extérieur pour réduire le risque d'accumulation de monoxyde de carbone.
- Installez des détecteurs de monoxyde de carbone. Les détecteurs de fumée ne peuvent pas détecter le monoxyde de carbone.
- Ne faites pas fonctionner ce groupe électrogène à l'intérieur des maisons, des garages, des sous-sols, des remises ou de tout autre espace partiellement fermé, même si vous utilisez des ventilateurs extracteurs d'air ou si vous ouvrez des portes et des fenêtres pour la ventilation. Le monoxyde de carbone peut s'accumuler rapidement dans ces espaces et peut y rester pendant des heures, même après l'arrêt du moteur.
- Si vous commencez à vous sentir mal, étourdi, faible ou si l'avertisseur de monoxyde de carbone de votre maison sonne, sortez immédiatement en extérieur et à l'air frais, puis appelez les services d'urgence. Vous pouvez avoir un empoisonnement au monoxyde de carbone.

### Détecteur de monoxyde de carbone.

Installez des détecteurs de monoxyde de carbone à l'intérieur de votre maison. Sans détecteurs de monoxyde de carbone opérationnels, vous ne pourrez pas vous rendre compte d'un empoisonnement au monoxyde de carbone.

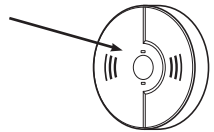

### Empêcher L'empoisonnement Au Monoxyde De Carbone (co)

Utilisez à l'extérieur à au moins 6 m de toute maison.  
Dirigez l'échappement loin de la maison et des espaces occupés.  
Installez des détecteurs de CO à l'intérieur de votre maison.



Min. 6m

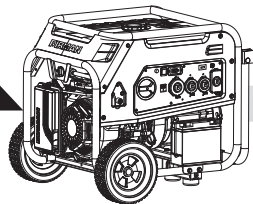

**Pour mieux vous renseigner sur tous les risques liés au monoxyde de carbone, rendez-vous sur [www.takeyourgeneratoroutside.com](http://www.takeyourgeneratoroutside.com).**

## Réduire Les Risques D'incendie



**AVERTISSEMENT!** La chaleur/les gaz d'échappement pourraient enflammer des matériaux combustibles, des structures ou endommager le réservoir de carburant, provoquant ainsi un incendie qui pourrait entraîner des blessures graves, voire la mort.

- Gardez le groupe électrogène à au moins 1.5 m de toute structure, arbre ou végétation de plus de 30 cm de haut.
- Choisissez un site extérieur sec et protégé des intempéries. Ne déplacez pas le groupe électrogène en marche à l'intérieur pour le protéger des intempéries.
- Ne placez pas le groupe électrogène sous un pont ou une autre structure similaire qui pourrait confiner la chaleur et le flux d'air.

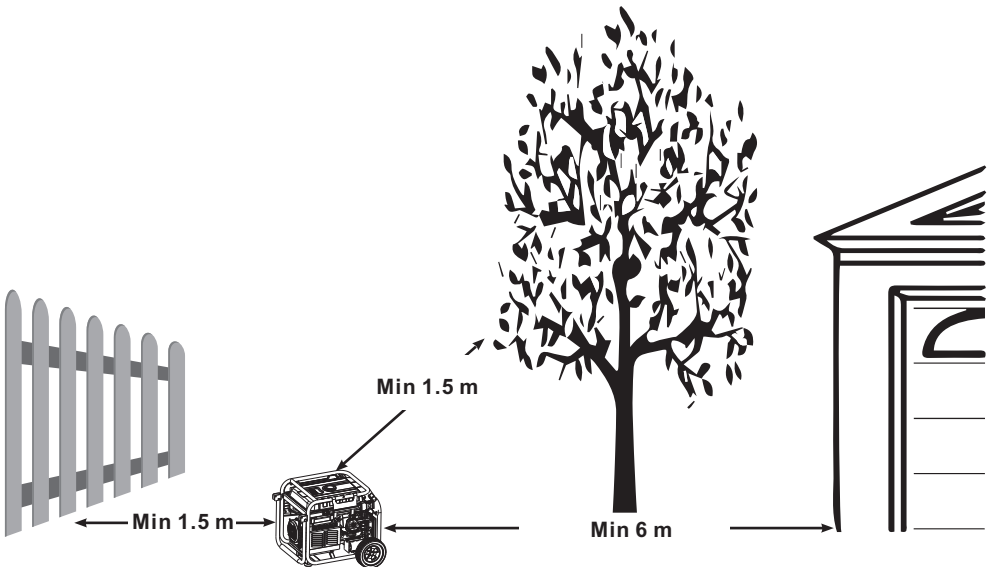



## 2. Huile Et Essence/GPL/GN

### Ajout De L'huile Moteur

Nous recommandons l'utilisation de l'huile FIRMAN SAE 10W-30 API SL pour avoir les meilleures performances possibles. D'autres huiles de haute qualité (API SL ou supérieures) sont également acceptables. N'utilisez aucun additif d'huile spécial. La température ambiante détermine la viscosité de l'huile qui est appropriée pour le moteur. Référez-vous au tableau suivant pour sélectionner l'huile appropriée pour la plage de température extérieure.

**NOTE :** N'essayez pas de démarrer le moteur du groupe avant qu'il ne soit correctement rempli avec le type et la quantité d'huile recommandés. Les dommages dus au fonctionnement sans huile mettront fins à la garantie du produit.

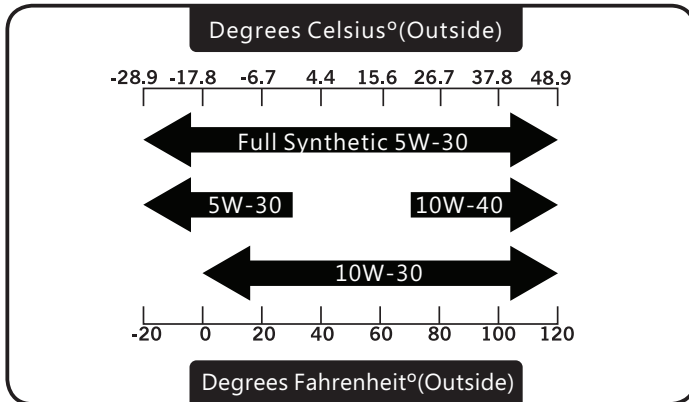

1. Placez le groupe électrogène sur une surface plane et à niveau.
2. Nettoyez la zone autour du bouchon de remplissage d'huile et retirez le bouchon de remplissage/jauge d'huile.
3. Nettoyez la jauge avec un chiffon propre.

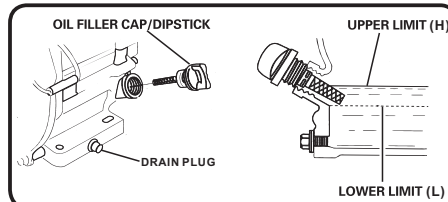
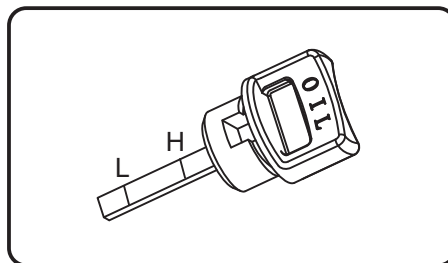

# FONCTIONNEMENT

4. A l'aide d'un entonnoir, versez lentement le contenu de la bouteille d'huile fournie dans l'ouverture du bouchon de remplissage d'huile jusqu'à ce que l'huile atteigne le marqueur supérieur (H) sur la jauge. Faites attention afin de ne pas remplir trop d'huile. Un remplissage excessif d'huile peut entraîner des problèmes de démarrage du moteur.

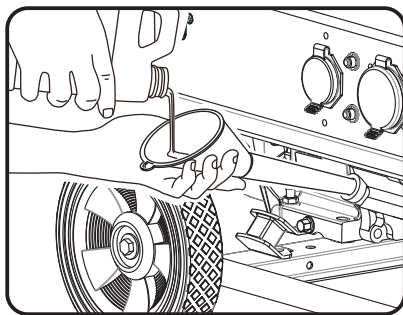

5. Remplacez le bouchon de remplissage/jauge d'huile et serrez-le à fond.

6. Le niveau d'huile doit être vérifié avant chaque utilisation ou au moins toutes les 8 heures de fonctionnement. Vous devez maintenir le bon niveau d'huile.

## Arrêt Automatique Sur Niveau D'huile Bas

Le groupe électrogène est équipé d'un système d'arrêt automatique du moteur sur niveau d'huile bas. Si le niveau d'huile est en dessous du niveau minimum requis, un capteur activera le système d'arrêt automatique. Si le moteur s'arrête et que le niveau d'huile est conforme aux spécifications, vérifiez si le groupe n'est pas incliné. Placez le groupe électrogène sur une surface plane pour résoudre ce problème. Si le moteur ne démarre toujours pas, le niveau d'huile n'est peut-être pas assez élevé pour désactiver le système d'arrêt automatique. Assurez-vous que le carter est rempli d'huile jusqu'à la limite supérieure (H). Ne faites pas fonctionner le moteur tant que le problème de niveau d'huile n'est pas réglé. Contactez le service client Firman si nécessaire.

## Ajout Du Carburant



**AVERTISSEMENT !** Le carburant et ses vapeurs sont extrêmement inflammables, ce qui pourrait provoquer des brûlures ou un incendie entraînant des blessures graves, voire la mort.

- Arrêtez le moteur du groupe électrogène et laissez-le refroidir au moins 2 minutes avant de retirer le bouchon de carburant.
- Ne faites pas le plein d'essence ou déplacer le groupe électrogène lorsque le moteur tourne.
- Déplacez le groupe électrogène à l'extérieur avant d'ajouter de l'essence.
- Gardez l'essence à l'écart de toute source de chaleur/flamme nue.
- Ne remplissez pas trop le réservoir. Laissez toujours de l'espace pour l'expansion de l'essence.
- En cas de déversement de l'essence, attendez son évaporation avant de démarrer le moteur.
- Vérifiez et remplacez les lignes de carburant, le réservoir, le bouchon et les raccords avant chaque utilisation si des dommages ou des fuites sont détectés.

L'essence doit répondre aux exigences suivantes :

- Essence propre, non périmé et sans plomb avec un minimum de 87 octanes.
- Pour une utilisation en haute altitude, voir Fonctionnement en haute altitude.
- L'essence avec pas plus de 10% d'alcool est acceptable.

E10

E15

**Note :** Ne mélangez pas l'huile et l'essence et ne modifiez pas le moteur pour qu'il fonctionne avec des carburants alternatifs non décrits dans ce manuel. L'utilisation de carburants non approuvés peut endommager le moteur, entraînant une annulation de la garantie.

1. Nettoyez la zone autour du bouchon de remplissage de carburant, puis retirez-le.
2. Versez lentement l'essence sans plomb dans le réservoir. Veillez à ne pas remplir au-dessus de l'indicateur de niveau de carburant ROUGE pour laisser un espace suffisant pour l'expansion du carburant.

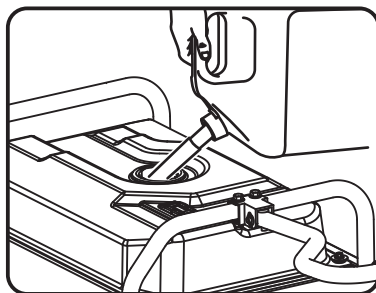
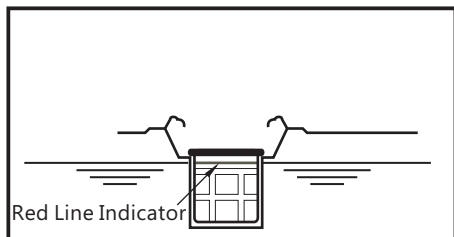

3. Mettez le bouchon de carburant et laissez le carburant déversé s'évaporer avant de démarrer le moteur.

## Fonctionnement En Haute Altitude

À des altitudes supérieures à 1 500 mètres, un carburant avec un minimum de 85 octanes est acceptable. La puissance du moteur et celle du groupe électrogène seront réduites d'environ 3,5% pour chaque 300 m d'altitude au-dessus du niveau de la mer. Une altitude élevée peut entraîner un démarrage difficile du moteur, une augmentation de la consommation de carburant et l'encrassement des bougies. Pour un fonctionnement en haute altitude, FIRMAN peut fournir un jet de carburateur spécialement conçu pour les hautes altitudes. Le jet alternatif et les instructions d'installation peuvent être obtenus en contactant le support client de FIRMAN. Les instructions d'installation sont également disponibles dans la section « Bulletin technique » du site Web FIRMAN [www.firmanpowerequipment.com](http://www.firmanpowerequipment.com).

	439cc	Altitude
Altitude pour Jet 1	380717004	915 - 1 830 m
Altitude pour Jet 2	380717005	1 830 - 2 440 m

**Note :** L'utilisation avec un jet alternatif à des altitudes inférieures à l'altitude minimale recommandée peut endommager le moteur. Pour un fonctionnement à basse altitude, le jet standard fourni doit être utilisé. Faire fonctionner le moteur avec le mauvais jet peut augmenter les émissions d'échappement, la consommation de carburant et réduire les performances.

## Fonctionnement Dans Des Conditions De Températures Ambiantes Élevées

Votre produit FIRMAN est conçu pour un fonctionnement continu à des températures ambiantes allant jusqu'à 40° C. Le groupe électrogène peut fonctionner à des températures de -15° C à 50° C pendant de courtes périodes. Si le groupe électrogène est exposé à des températures en dehors de cette plage durant le rangement, il doit être placé dans un endroit ayant cette plage de températures avant de le faire fonctionner.

Lorsqu'il est utilisé au-dessus de 25° C, il peut y avoir une diminution de la puissance. La puissance et le courant maximum sont soumis à et limités par des facteurs tels que la température ambiante, l'altitude, les conditions du moteur...etc.

# FONCTIONNEMENT

## Connexion Du GPL/GN



**AVERTISSEMENT !** Le gaz de pétrole liquéfié (GPL) et le gaz naturel (GN) sont extrêmement inflammables, ce qui pourrait provoquer des brûlures ou un incendie, entraînant des blessures graves, voire la mort.

- La conduite d'alimentation en carburant doit toujours être fermée lorsque le moteur ne tourne pas. Le fait de ne pas couper le carburant peut entraîner une fuite de carburant au niveau du générateur.
- Ne placez pas les bouteilles de GPL/GN près du silencieux ou d'une flamme nue.
- Gardez toujours un extincteur près du groupe électrogène.
- N'utilisez pas des bouteilles de GPL/GN dans un bâtiment, un garage ou un espace clos. Ne rangez pas celles non utilisées dans ces mêmes endroits.
- Toutes les conduites d'alimentation/tuyaux GPL/GN doivent être installées par un plombier qualifié.
- Si vous sentez du gaz, fermez toutes les robinets d'arrêt et contactez un plombier qualifié pour inspecter et réparer les systèmes GPL et GN.
- Avant chaque utilisation, utilisez une solution d'eau savonneuse sur les raccords de GPL/GN pour vérifier l'existence de fuites.
- N'utilisez jamais une bouteille de GPL/GN, un tuyau de raccordement GPL/GN ou une source de GN qui semble endommagée.
- Ne connectez ou déconnectez pas l'alimentation en GPL/GN dans un espace fermé.
- Le GPL est plus lourd que l'air et peut s'accumuler dans les espaces confinés en cas de fuite

**NOTE :** Si une connexion d'alimentation en carburant est nécessaire, elle doit être installée conformément à tous les codes ou réglementations locaux, ou en l'absence de codes ou réglementations locaux, conformément au National Fuel Gas Code (NFPA 54 / ANSI Z223.1) et CSA B149 .1 (Code d'installation du gaz naturel et du propane), selon le cas. Si possible, la connexion d'alimentation en carburant doit être proche de l'emplacement de fonctionnement extérieur. Cela réduira le coût de la conduite de carburant flexible. Une conduite de carburant flexible approuvée doit être installée entre le raccord de tuyau GPL / GN du générateur (entrée) et le raccord d'alimentation en carburant. En aucun cas, ces informations ne doivent être interprétées comme étant en conflit avec un code local, régional ou national. En cas de doute, suivez toujours les codes locaux.

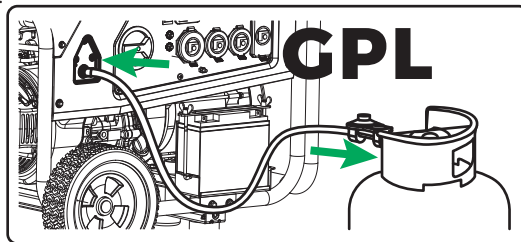

- Gardez toujours la bouteille de GPL en position verticale.
- Utilisez uniquement des bouteilles de GPL d'une capacité de 9 ou 13 kg avec des filetages trapézoïdal à droite de type 1. Vérifiez que la date de conditionnement sur la bouteille n'est pas expirée.
- Toutes les bouteilles neuves doivent être purgées d'air et d'humidité avant le remplissage. Le processus de purge doit être effectué par votre fournisseur de GPL.

Fixez le tuyau du régulateur de GPL (inclus) au connecteur du tuyau de GPL (entrée) sur le panneau de commande du groupe électrogène. Serrez l'écrou avec une clé à molette ou une clé de 19 mm. Retirez le bouchon ou le capuchon de sécurité de la soupape de la bouteille de GPL. Fixez le régulateur de GPL à la soupape de la bouteille. N'utilisez pas de clé pour serrer l'écrou du cylindre de GPL. Serrez l'écrou à la main dans le sens des aiguilles d'une montre jusqu'à l'arrêt. L'utilisation d'une clé peut endommager les composants des bouteilles de GPL.

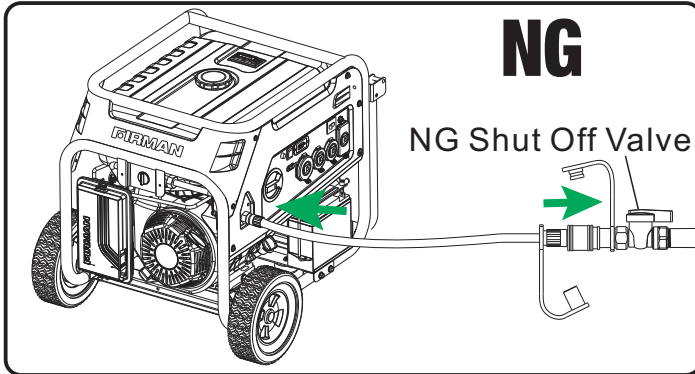

Connectez la conduite d'alimentation en carburant flexible approuvée localement (non incluse) au connecteur GPL / GN (entrée) sur le panneau de commande et à la source de carburant. Nous vous recommandons d'utiliser le kit de tuyau de raccordement rapide FIRMAN 10 pi (3 m) (modèle 1805) pour la connexion au naturel gaz(GN) (cet article n'est pas inclus). Les exigences relatives aux tuyaux peuvent varier selon les régions en fonction des codes locaux. Contactez votre plombier agréé local pour vous assurer du respect total de tous les codes. Assurez-vous que l'emplacement de la source de GN et le tuyau utilisé permettent au générateur portable d'être situé à au moins 6 m (20 pi) de tout espace occupé.

## Voyant Lumineux - Mode Économie D'énergie De La Batterie

Ce groupe électrogène est équipé d'un module électronique qui consomme l'énergie de la batterie. Lorsque le sélecteur de carburant est en position GAS ou LPG/NG, le témoin lumineux devient rouge pendant 4 minutes avant de s'éteindre. Le démarrage réussi du moteur à tout moment pendant les 4 minutes mettra le voyant au vert. Si le groupe électrogène n'est pas démarré pendant cette période de 4 minutes, il passera en mode d'économie d'énergie pour augmenter la durée de vie de la batterie.

**NOTE :** Votre groupe électrogène est équipé d'un chargeur de batterie interne qui chargera correctement la batterie uniquement lorsque le moteur tourne.

Le groupe électrogène ne peut pas être démarré en mode économie d'énergie. Tournez le sélecteur de carburant en position d'arrêt puis remettez-le en position GAS ou LPG/NG pour initier le mode de démarrage du moteur.

## 3. Démarrage Du Groupe Électrogène À L'essence

1. Avant de démarrer le groupe électrogène, vérifiez qu'il n'y a pas de pièces desserrées ou manquantes et qu'il n'y ait pas eu de dommages pendant le transport. Assurez-vous que la bougie d'allumage, le silencieux, le bouchon de carburant et le filtre à air sont bien en place.
2. Mettez le groupe électrogène à l'extérieur à au moins 6 m(20ft) de tout espace occupé.
3. Si connectées, assurez-vous que les vannes de GPL et GN sont complètement fermées

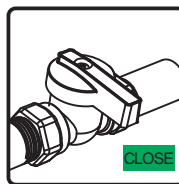

# FONCTIONNEMENT

4. Mettez le sélecteur de carburant en position « GAS ».

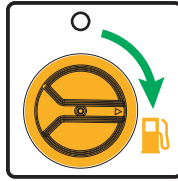

**NOTE :** Lorsque le sélecteur de carburant est en position « GAS », le témoin lumineux devient rouge pendant 4 minutes avant de s'éteindre. Si le moteur démarre pendant les 4 minutes, le voyant tourne au vert. Voir la section Témoin lumineux/Mode économie d'énergie de la batterie pour plus d'informations.

5. Débranchez toutes les charges électriques du groupe électrogène. Ne jamais démarrer ou arrêter le groupe électrogène avec des appareils électriques branchés dessus.

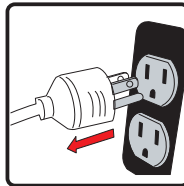

6. Déplacez le levier de starter situé sur le moteur en position « START ». Vous n'avez pas besoin d'utiliser le starter sur un moteur chaud. (Pour le démarrage électrique, passez à l'étape 8)



7. Pour le démarrage à rappel uniquement - Tirez lentement sur le cordon de démarrage jusqu'à ce qu'une résistance se fasse sentir, puis tirez rapidement et d'un coup pour démarrer le moteur.

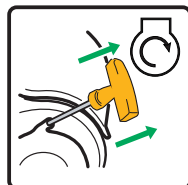

8. Pour démarrage électrique uniquement - Appuyez sur l'interrupteur en position START (II) pendant quelques secondes, puis relâchez-le.



9. Ne pas utiliser le starter pendant longtemps. Dès que le moteur démarre et chauffe un peu, déplacez lentement le starter vers la position RUN.

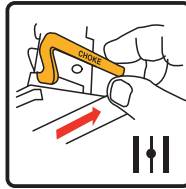

10. Laisser le groupe électrogène fonctionner sans charge pendant quelques minutes pour se stabiliser avant de brancher tout appareil électrique dessus.

**NOTE :** Si le moteur démarre puis s'éteint ou si le groupe électrogène s'arrête pendant le fonctionnement, vérifiez le niveau d'huile. Voir la section Arrêt automatique sur niveau d'huile bas pour plus d'informations.

## 4. Démarrage Du Groupe Électrogène Sur Gpl

1. Avant de démarrer le groupe électrogène, vérifiez qu'il n'y a pas de pièces desserrées ou manquantes et qu'il n'y ait pas eu de dommages pendant le transport. Assurez-vous que la bougie d'allumage, le silencieux, le bouchon de carburant et le filtre à air sont en place.

2. Mettez le groupe électrogène à l'extérieur à au moins 6m(20ft) de tout espace occupé.

3. Connectez le tuyau de GPL avec le régulateur au connecteur de tuyau de GPL/GN du groupe électrogène (entrée).

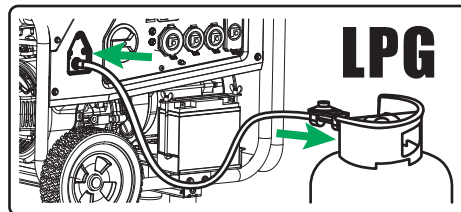

4. Ouvrez complètement le robinet d'arrêt de la bouteille de GPL.

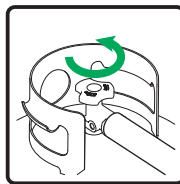

# FONCTIONNEMENT

5. Mettez le sélecteur LPG/NG en position LPG.

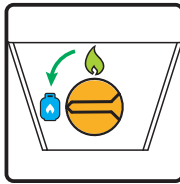

6. Mettez le sélecteur de carburant en position LPG/NG.

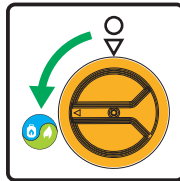

**NOTE:** Lorsque le sélecteur de carburant est en position GPL/GN, le témoin lumineux devient rouge pendant 4 minutes avant de s'éteindre. Si le moteur démarre pendant les 4 minutes, le voyant tourne au vert. Voir la section Témoin lumineux/Mode économie d'énergie de la batterie pour plus d'informations.

7. Débranchez toutes les charges électriques du groupe électrogène. Ne jamais démarrer ou arrêter le groupe électrogène avec des appareils électriques branchés dessus.

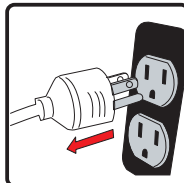

8. Placez le levier de starter en position « START ». (Pour le démarrage électrique, passez à l'étape 12)



9. Pour le démarrage à rappel uniquement - Tirez lentement sur le cordon de démarrage 1 à 2 fois, jusqu'à ce qu'une résistance se fasse sentir, puis tirez rapidement et d'un coup pour démarrer le moteur.

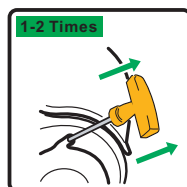



10. Pour démarrage à rappel uniquement - Déplacez le levier de starter en position « RUN ».

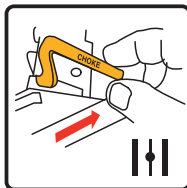

11. Pour le démarrage à rappel uniquement - Tirez lentement sur le cordon de démarrage jusqu'à ce qu'une résistance se fasse sentir, puis tirez rapidement et d'un coup pour démarrer le moteur.

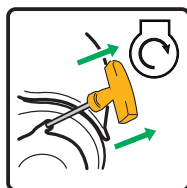

Si le moteur ne démarre pas en 2 coups avec le starter en position « RUN », mettez le levier de starter en position « START » et répétez l'étape 9.

12. Pour démarrage électrique uniquement - Appuyez l'interrupteur du moteur en position START (II) pendant quelques secondes, puis relâchez-le.



13. Pour démarrage électrique uniquement - Mettez le levier de starter en position « RUN ».

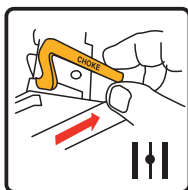

14. Laissez le groupe électrogène fonctionner sans charge pendant quelques minutes pour se stabiliser avant de brancher tout appareil électrique dessus.

**NOTE :** Si le moteur démarre puis s'éteint ou si le groupe électrogène s'arrête pendant le fonctionnement, vérifiez le niveau d'huile. Voir la section Arrêt automatique sur niveau d'huile bas pour plus d'informations.

**NOTE :** L'apparition de givre sur la bouteille de GPL et le régulateur est courante pendant le fonctionnement, et n'est souvent pas une indication de problèmes. Cependant, dans des situations inhabituelles, ce givre peut éventuellement restreindre le débit de GPL vers le groupe électrogène, ce qui peut réduire les performances du moteur. Dans ces rares situations, il peut être utile de :

# FONCTIONNEMENT

- Utiliser une autre bouteille de GPL/GN pour permettre à la première de se réchauffer et ainsi se débarrasser de la glace. Répéter cette étape si nécessaire.
- Placer la bouteille de GPL à l'extrémité du groupe électrogène près de la poignée, où l'air chaud du ventilateur du moteur sort du groupe électrogène. **Ne mettez pas la bouteille de GPL devant ou à côté du tuyau d'échappement du groupe !**

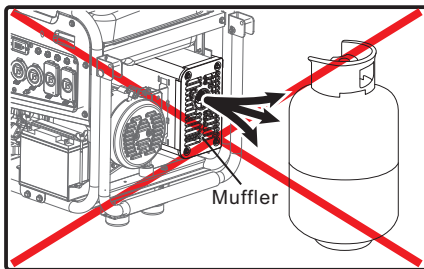

- La bouteille de GPL et ses composants peuvent être temporairement réchauffés en versant de l'eau chaude dessus.

## 5. Démarrage Du Groupe Électrogène Sur Gn

1. Avant de démarrer le groupe électrogène, vérifiez qu'il n'y a pas de pièces desserrées ou manquantes et qu'il n'y ait pas eu de dommages pendant le transport. Assurez-vous que la bougie d'allumage, le silencieux, le bouchon de carburant et le filtre à air sont bien en place.
2. Mettez le groupe électrogène à l'extérieur à au moins 6m(20ft) de tout espace occupé.
3. Connectez le tuyau de GN avec le régulateur au connecteur de tuyau de GPL/GN du groupe électrogène (entrée).

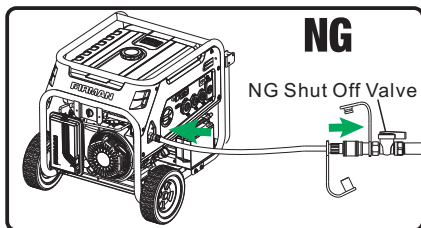

4. Ouvrez complètement le robinet d'arrêt source du GN.

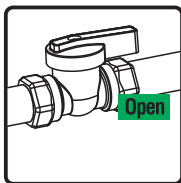

5. Mettez le sélecteur LPG/NG en position NG.

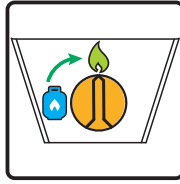

6. Mettez le sélecteur de carburant en position LPG/NG.

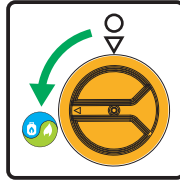

**NOTE:** Lorsque le sélecteur de carburant est en position GPL/GN, le témoin lumineux devient rouge pendant 4 minutes avant de s'éteindre. Si le moteur démarre pendant les 4 minutes, le voyant tourne au vert. Voir la section Témoin lumineux/Mode économie d'énergie de la batterie pour plus d'informations.

7. Débranchez toutes les charges électriques du groupe électrogène. Ne jamais démarrer ou arrêter le groupe électrogène avec des appareils électriques branchés dessus.

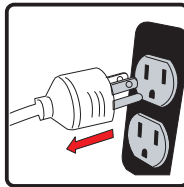

8. Mettez le starter en position « START ». (Pour le démarrage électrique, passez à l'étape 12)



9. Pour le démarrage à rappel uniquement - Tirez lentement sur le cordon de démarrage 1 à 2 fois, jusqu'à ce qu'une résistance se fasse sentir, puis tirez rapidement et d'un coup pour démarrer le moteur.

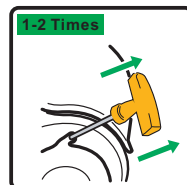

# FONCTIONNEMENT

10. Pour démarrage à rappel uniquement - Placez le levier de starter en position « RUN ».

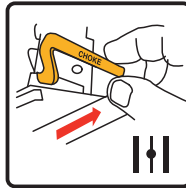

11. Pour le démarrage à rappel uniquement - Tirez lentement sur le cordon de démarrage jusqu'à ce qu'une résistance se fasse sentir, puis tirez rapidement et d'un coup pour démarrer le moteur.

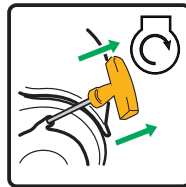

Si le moteur ne démarre pas en 2 coups avec starter en position RUN, mettez le levier de starter en position « START » et répétez l'étape 9.

12. Pour démarrage électrique uniquement - Appuyez sur l'interrupteur du moteur en position START (II) pendant quelques secondes, puis relâchez-le.



13. Pour démarrage électrique uniquement - Mettez le levier de starter en position RUN.

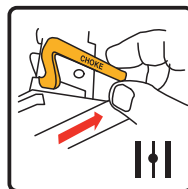

14. Laissez le groupe électrogène fonctionner sans charge pendant quelques minutes pour se stabiliser avant de brancher tout appareil électrique dessus.

**NOTE :** Si le moteur démarre puis s'éteint ou si le groupe électrogène s'arrête pendant le fonctionnement, vérifiez le niveau d'huile. Voir la section Arrêt automatique sur niveau d'huile bas pour plus d'informations.

## 6. Connexion Des Charges Électriques

Ce groupe électrogène a été testé et ajusté pour gérer sa pleine charge. Le voltage est régulé à l'aide d'un régulateur de tension automatique (AVR). Le réajustement de cet AVR mettra fin à la garantie. La prise duplex est équipée d'une protection GFCI. Le GFCI protège contre les chocs électriques qui peuvent être causés si vous devenez un conducteur pour l'électricité vers la terre. Même avec un GFCI, vous pouvez ressentir un choc, mais le GFCI coupera rapidement l'alimentation afin qu'une personne moyenne ne subisse aucune blessure. Testez le GFCI manuellement pendant que le groupe électrogène fonctionne pour vérifier que les contacts internes fonctionneront.

- Appuyez sur le bouton de test. Le bouton se remettra en position zéro, ce qui devrait couper l'alimentation de la prise.
- Appuyez sur le bouton de réinitialisation jusqu'à ce qu'il se bloque en position enfoncée. Si le GFCI ne se remet pas à zéro comme décrit, n'utilisez pas les prises. Appelez le service client de FIRMAN.
- Si le GFCI se déclenche pendant son utilisation, réinitialisez et testez la prise. Les cordons d'alimentation posés au sol avec une isolation usée peuvent déclencher le GFCI. N'utilisez que des cordons d'alimentation en bon état.

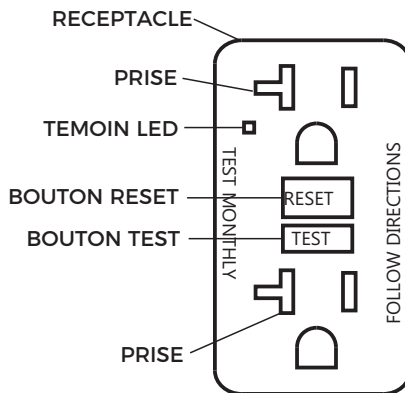

## FONCTIONNEMENT D'AUTOTEST

En plus de la fonction de test/réinitialisation manuelle, la prise GFCI se teste périodiquement pour confirmer que son électronique GFCI est opérationnel. Le voyant lumineux reste vert lorsque la prise GFCI est alimentée par le groupe électrogène et fonctionne correctement.

**Indications d'autotest :** Si le voyant est orange ou clignote en rouge, cela indique qu'il y a un problème. Appuyez sur le bouton TEST pour activer la prise GFCI. Si celle-ci ne se réinitialise pas, veuillez la remplacer.



**AVERTISSEMENT !** La tension du groupe électrogène peut provoquer un choc électrique ou des brûlures entraînant des blessures graves, voire la mort.

- Les cordons d'alimentation endommagés ou surchargés peuvent surchauffer, former un arc et brûler, entraînant des blessures graves, voire la mort.
- Utilisez un disjoncteur différentiel de fuite à la terre (GFCI) dans toute zone humide ou hautement conductrice en électricité, comme une terrasse métallique.
- Ne touchez pas les fils ou les prises dénudés.

# FONCTIONNEMENT

- N'utilisez pas le groupe électrogène avec des cordons d'alimentation usés, dénudés ou endommagés.
- N'utilisez pas le groupe électrogène par temps de pluie.
- N'utilisez pas le groupe électrogène en intérieur pour éviter la pluie.
- Ne manipulez pas le groupe électrogène ou les cordons d'alimentation lorsque vous vous tenez dans l'eau, pieds nus ou lorsque vos mains ou vos pieds sont mouillés.
- Utilisez le commutateur de transfert pour empêcher le retour en arrière de l'électricité en isolant le groupe électrogène.

1. Assurez-vous que le disjoncteur du panneau de commande est en position fermée (marche).
2. Démarrez le groupe électrogène sans qu'il y ait un équipement électrique branché dessus.
3. Laissez le moteur tourner pendant plusieurs minutes pour se stabiliser avant d'utiliser le groupe électrogène.
4. Branchez et allumez le premier équipement électrique. Il est préférable de brancher d'abord l'élément avec la plus grosse charge.
5. Laissez le moteur tourner pour se stabiliser.
6. Branchez et allumez l'équipement suivant.
7. Laissez le moteur tourner pour se stabiliser.
8. Répétez les étapes 5 et 6 pour chaque appareil supplémentaire branché.

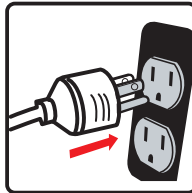

## Protection Contre Les Surtensions

Il existe un faible risque que les fluctuations de tension nuisent au bon fonctionnement de certains appareils électroniques sensibles. Les appareils électroniques, y compris les ordinateurs, peuvent utiliser des composants conçus pour fonctionner dans une plage de tension étroite et peuvent donc être affectés par les fluctuations de tension momentanées du groupe électrogène. Bien qu'il n'y ait aucun moyen d'empêcher toutes fluctuations de tension, vous pouvez prendre certaines mesures pour protéger vos appareils sensibles. Installez un suppresseur de surtension enfichable sur les prises alimentant vos appareils sensibles. Les suppresseurs de surtension sont disponibles dans des styles de prise à sortie unique ou multiple. Ils sont conçus pour protéger les appareils contre les fluctuations de tension de courte durée.

## 7. Arrêt Du Groupe Électrogène

1. Éteignez et débranchez toutes les charges électriques (appareils).
- N'arrêtez jamais le groupe électrogène avec des appareils électriques branchés et allumés.  
Ne jamais arrêter le moteur en plaçant le starter en position de démarrage.

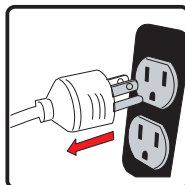

Laissez le groupe électrogène fonctionner à vide pendant une minute pour que les températures internes du moteur se stabilisent.

2. Tournez le sélecteur de carburant sur la position OFF (O).

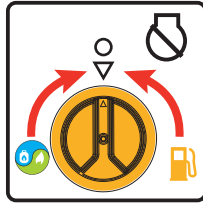

3. Fermez complètement les vannes d'alimentation ou robinet d'arrêt de GPL ou de GN.

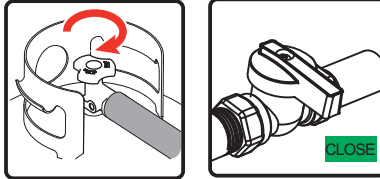

## CALENDRIER D'ENTRETIEN

PIECE	NOTES	Quotidien (avant usage)	25 premièr es heures	Chaque 50 heures	Chaque 100 heures (annuel)	Chaque 250 heures
Bougie d'allumage	Vérifiez l'état. Ajustez et nettoyez. Remplacez si nécessaire.				✓	
Huile moteur	Vérifier le niveau d'huile.	✓				
	Remplacez.		✓		✓	
Filtre à air	Nettoyez. Remplacez si nécessaire.			✓		
Carburant	Nettoyez la crépine du réservoir de carburant. Remplacez si nécessaire.				✓	
Ligne de carburant	Vérifiez la ligne de carburant afin de détecter des fissures ou autres dommages. Remplacez si nécessaire.	✓				
Régulateur GPL	Vérifiez des dommages et des fuites. Remplacez si nécessaire.	✓				
Système d'échappem- ent	Vérifiez les fuites. Resserrez ou remplacez le joint si nécessaire.	✓				
	Vérifiez le système du pare- étincelles. Nettoyez/remplacez si nécessaire.				✓	
Moteur	Vérifiez le réglage du jeu des soupapes.*					✓
	Nettoyer la chambre de combustion.*					✓
Raccords/ Fixations	Vérifiez et remplacez si nécessaire.				✓	

\* A effectuer par un propriétaire expérimenté ou par un centre de service agréé.

## Recommandations

Un entretien régulier améliorera les performances du moteur et prolongera la durée de vie du groupe électrogène. Consultez un centre de service agréé pour toute réparation. La garantie du groupe électrogène ne couvre pas les pièces qui ont été soumises à un abus ou à une négligence de la part de l'opérateur. Pour bénéficier de la garantie complète, l'opérateur doit entretenir le groupe électrogène comme indiqué dans ce manuel. Certains ajustements devront être effectués périodiquement pour entretenir correctement votre groupe électrogène.

Tous les services et ajustements doivent être effectués au moins une fois par saison. Suivez les exigences du tableau des horaires d'entretien ci-dessus.

**NOTE :** Une fois par an, vous devez nettoyer ou remplacer la bougie d'allumage, ainsi que le filtre à air. La nouvelle bougie d'allumage et le filtre à air assurent un mélange air-carburant optimal et aident votre moteur à fonctionner à plein rendement et à augmenter sa durabilité.



## Transport Du Groupe Électrogène

Transportez le groupe électrogène avec le réservoir de carburant VIDE ou avec la vanne de carburant principale en position fermée (OFF).

N'inclinez pas le groupe électrogène à un angle qui pourrait faire déborder ou déverser le carburant. Débranchez le tuyau de GPL/GN et rangez-le dans un endroit sûr.

## ENTRETIEN MOTEUR

Pour éviter un démarrage accidentel, retirez et mettez le faisceau de la bougie sur terre avant d'effectuer tout entretien.

## Changez L'huile Moteur

Changez l'huile moteur toutes les 100 heures. (Pour un nouveau moteur, changez l'huile après 25 heures.) Si vous utilisez votre groupe électrogène dans des conditions extrêmement sales ou poussiéreuses, ou par temps extrêmement chaud, changez l'huile plus régulièrement.

**ATTENTION !** Evitez tout contact prolongé ou répété avec l'huile moteur usagée sur votre peau. Il a été démontré que l'huile moteur usagée provoque le cancer de la peau chez certains animaux de laboratoire. Lavez soigneusement les zones exposées à l'eau et au savon.



GARDEZ HORS DE LA PORTÉE DES ENFANTS. NE POLLUEZ PAS. CONSERVEZ LES RESSOURCES. RETOURNEZ L'HUILE USAGÉE AUX CENTRES DE COLLECTE.

(a) Sur une surface plane, vidangez l'huile dans un récipient approprié en retirant le bouchon de vidange et le bouchon de remplissage d'huile lorsque le moteur est chaud.

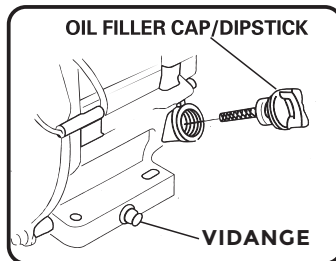

(b) Remettez le bouchon de vidange et remplissez le moteur d'huile jusqu'à ce qu'elle atteigne le niveau (H) sur la jauge d'huile.

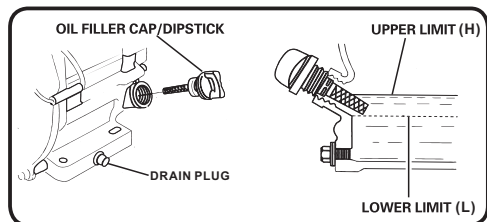
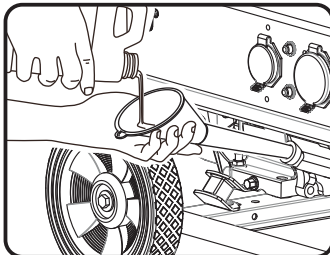

**NOTE :** Nous recommandons d'utiliser l'huile FIRMAN SAE 10W-30 API SL pour de meilleures performances. D'autres huiles de haute qualité (API SL ou supérieures) sont acceptables. Voir Huile et essence/GPL/GN.

## Entretien Du Filtre À Air

(a) Retirez soigneusement l'élément en mousse du filtre à air et lavez-le uniquement avec un détergent liquide et de l'eau. Essorez-le et utilisez un chiffon propre pour le sécher.

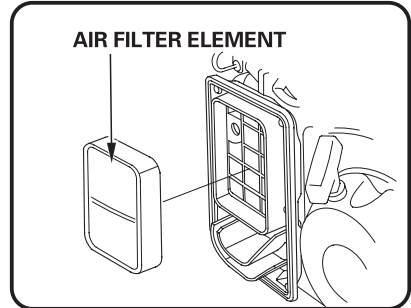
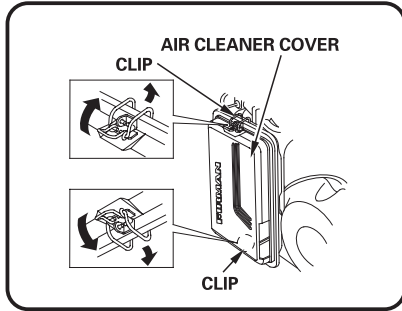

(b) Saturer l'élément en mousse du filtre à air avec de l'huile moteur propre et mettez-le dans un chiffon propre pour éliminer l'excès d'huile.

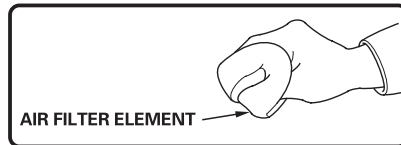

(c) Réinstallez L'élément De Filtre À Air Propre Ou Neuf.

## Entretien Des Bougies D'allumage

Le changement de la bougie d'allumage aidera votre moteur à démarrer plus facilement et à fonctionner à plein rendement.

(a) Retirez le faisceau de la bougie.

(b) Retirez la bougie d'allumage à l'aide de la clé fournie.

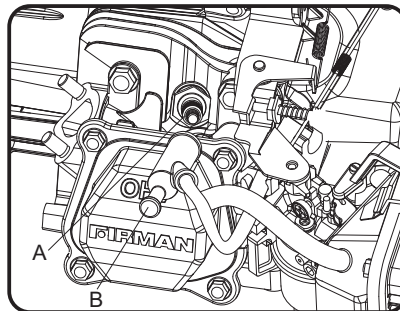

A- Bougie d'allumage  
B- Faisceau de bougie

(c) Inspectez la bougie et nettoyez-la avec une brosse métallique avant de la réinstaller. Remplacez si nécessaire.

(d-1) Pour bougie d'allumage FIRMAN P/N 330723001 - Ajustez l'écart des électrodes de 0.020 - 0.024 in. (0.5 - 0.6 mm).

(d-2) Pour bougie d'allumage CHAMPION N9YC - Ajustez l'écart des électrodes de 0.028 - 0.031 in. (0.7 - 0.8 mm).

(e) Mettez la bougie d'allumage en position et serrez-la à la main pour éviter d'endommager le filetage.

(f) Serrez la bougie avec la clé fournie et remettez le faisceau de bougie en place.

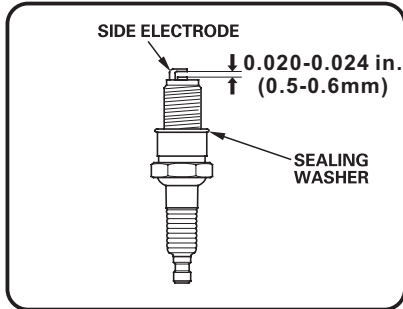

BOUGIE D'ALLUMAGE : FIRMAN P/N 330723001

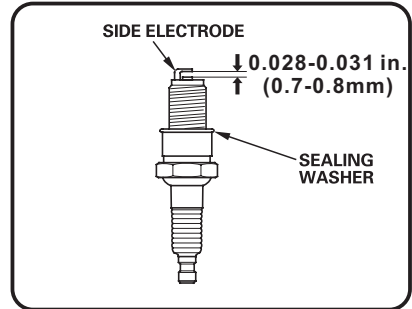

BOUGIE D'ALLUMAGE : CHAMPION N9YC

BOUGIE D'ALLUMAGE : FIRMAN P/N 330723001 ou CHAMPION N9YC

## Entretien Du Jeu De Soupapes

Admission : 0,13 - 0,17 mm

Échappement : 0,18 - 0,22 mm

## Silencieux Et Pare-étincelles



**AVERTISSEMENT !** Le contact avec la zone du silencieux peut provoquer des brûlures entraînant des blessures graves.

- Ne touchez pas les pièces chaudes.
- C'est une violation du California Public Resource Code, Section 4442, d'utiliser ou de faire fonctionner le moteur sur tout terrain couvert de végétation, de broussailles ou d'herbe à moins que le système d'échappement ne soit équipé d'un pare-étincelles, tel que défini dans la Section 4442, maintenu en bon état de fonctionnement. D'autres États ou juridictions fédérales peuvent avoir des lois similaires. Se référer au règlement fédéral 36 CFR, partie 261.52.

## Inspectez Le Silencieux Et Le Pare-étincelles

1. Inspectez le silencieux pour d'éventuelles fissures, corrosion ou tout autre dommage.
2. Retirez les vis maintenant le pare-étincelles en place et retirez-le du silencieux.

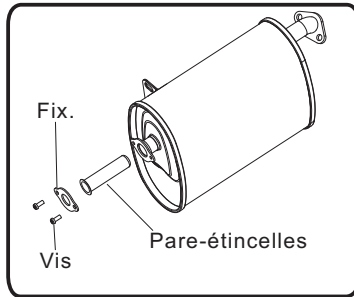

3. Retirez soigneusement les dépôts de carbone du pare-étincelles avec une brosse métallique.

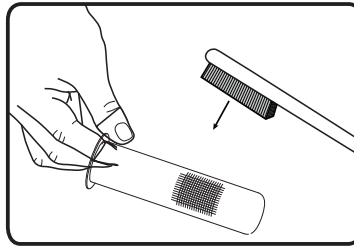

3. Remplacez le pare-étincelles si nécessaire. Si des pièces de rechange sont nécessaires, assurez-vous d'utiliser uniquement des pièces d'origine FIRMAN.

4. Positionnez le pare-étincelles dans le silencieux et fixez-le avec les vis.

**NOTE :** Le fait de ne pas nettoyer ou remplacer le pare-étincelles peut entraîner une baisse des performances du moteur.

## ENTRETIEN DU GROUPE ÉLECTROGÈNE

Faites fonctionner le groupe électrogène chaque mois pendant au moins 30 minutes.

Assurez-vous que le groupe électrogène reste toujours propre et sec.

N'exposez pas le groupe électrogène à des poussières, des saletés, une humidité ou des vapeurs corrosives excessives.

N'insérez aucun objet dans les fentes de refroidissement du groupe électrogène.

Avant chaque utilisation, inspectez le groupe pour d'éventuels signes de fuite d'huile ou de carburant. Nettoyez également tous les débris accumulés.

Gardez la zone autour du silencieux libre de tout débris. Utilisez une douce brosse pour enlever la saleté ou l'huile.

Utilisez un chiffon humide pour nettoyer toutes les parties extérieures du groupe électrogène.

## Remplacement De La Batterie

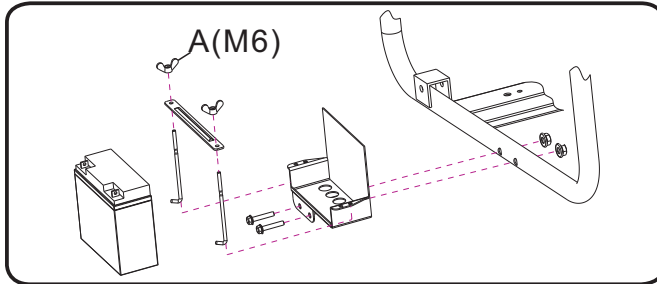

1. Retirez le faisceau de bougie.
2. Retirez d'abord l'écrou et le boulon de la cosse négative (-), puis la positive (+).
3. Desserrez et retirez les écrous à oreilles (A) sur le support de la batterie.
4. Retirez la batterie et faites-la recycler.
5. Installez la nouvelle batterie avec les spécifications suivantes :  
Acide de plomb scellé 12V 15AH LXWXH : 180 X 75 X165 mm
6. Connectez d'abord la cosse positive (+) de la batterie.
7. Connectez ensuite la cosse négative (-) de la batterie.
8. Couvrez les cosses avec les caoutchoucs fournis.
9. Installez le faisceau de bougie.

## Battery Charging

La batterie alimente le démarreur et le module de commande. Ce groupe électrogène est équipé d'un circuit de charge automatique de la batterie. La batterie ne reçoit la tension de charge que quand le moteur tourne. La batterie maintiendra sa charge appropriée si le groupe électrogène est utilisé régulièrement (environ une fois toutes les deux semaines). Si elle est utilisée moins fréquemment, la batterie doit être connectée à un chargeur de batterie (non inclus) ou à un mainteneur de batterie (non inclus) pour que sa charge soit correctement maintenue. Si la batterie n'est pas en mesure de démarrer le moteur, ce dernier peut être démarré de façon manuelle. Si la tension de la batterie est extrêmement faible, le circuit de charge peut ne pas être en mesure de recharger la batterie. Dans ce cas, la batterie doit être connectée à un chargeur de batterie standard pour la recharger avant de pouvoir être utilisée.

## Rangement À Long Terme

Il est important d'empêcher les dépôts de se former dans les composants essentiels du système de carburant tels que le carburateur, les lignes de carburant ou le réservoir pendant le rangement. Les carburants mélangés à l'alcool (appelés gasohol, éthanol ou méthanol) attirent l'humidité, ce qui conduit à la formation d'acides pendant les longues périodes de rangement. Les gaz acides peuvent endommager le système de carburant d'un moteur durant le rangement.

Lorsque le groupe électrogène est rangé pendant plus d'un mois, suivez ces instructions pour éviter les problèmes de moteur :



**AVERTISSEMENT !** Le carburant et ses vapeurs sont extrêmement inflammables, ce qui pourrait provoquer des brûlures ou un incendie entraînant des blessures graves, voire la mort.

Ne laissez pas de carburant à proximité de sources de chaleur ou de flamme nue.

Lors de la vidange du carburant, déplacez le groupe électrogène à l'extérieur et utilisez un siphon non conducteur. Le carburant doit être vidangé dans un récipient approprié.

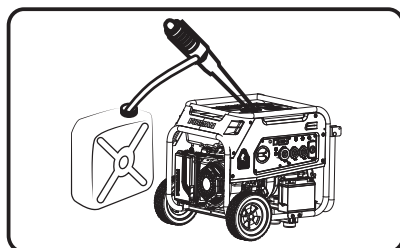

- 1- Traitez tout carburant stocké et non utilisé avec un stabilisateur de carburant.
  - 2- Lors du rangement du groupe électrogène avec du carburant encore présent dans le réservoir, faites fonctionner le moteur pendant 5 à 10 minutes pour faire circuler le carburant traité dans les lignes de carburant et le carburateur.
  - 3- Il n'est pas nécessaire de vidanger l'essence du réservoir de carburant du groupe électrogène si un stabilisateur de carburant y est ajouté.
  - 4- **DÉMARRAGE AU CARBURANT** : Mettez le groupe électrogène à l'extérieur si vous choisissez de vidanger le réservoir de carburant. Une fois le réservoir de carburant vide, mettez le sélecteur de carburant en position GAS. Démarrez et faites fonctionner le groupe jusqu'à ce que le moteur s'arrête par manque d'essence. Cela vidangera le carburant restant dans le réservoir, lignes et carburateur.
  - 5- Mettez toujours le sélecteur de carburant en position OFF avant de ranger le groupe électrogène.
  - 6- Laissez refroidir le groupe électrogène avant de le nettoyer et de le ranger.
  - 7- Changez l'huile moteur.
  - 8- Retirez le faisceau de bougie et la bougie. Versez une cuillère à café d'huile moteur dans le trou de la bougie, puis tirez lentement sur le démarreur à rappel plusieurs fois pour répartir l'huile dans le cylindre. Réinstallez la bougie et le faisceau de bougie. Tirez lentement sur le démarreur à rappel jusqu'à ce qu'une résistance se fasse sentir. Cela fermera les soupapes afin que l'humidité ne puisse pas rentrer dans le cylindre.
  - 9- Couvrez le groupe électrogène et rangez-le dans un endroit propre et sec, à l'abri de la lumière directe du soleil et loin de toute source de chaleur et de flamme nue.
- Tout dommage ou danger causé par l'utilisation inapproprié d'un carburant, d'un carburant mal stocké et/ou de stabilisateurs mal formulés ne sont pas couverts par la garantie du fabricant.
- N'utilisez pas un carburant (essence) d'une saison à l'autre.

# Troubleshooting - Specifications

Problème	Cause	Solution
<b>Le moteur tourne, mais aucun courant n'est disponible en sortie.</b>	<ol style="list-style-type: none"> <li>1. Le disjoncteur est ouvert.</li> <li>2. Défaut dans le groupe électrogène.</li> <li>3. Mauvaise connexion ou cordon d'alimentation défectueux.</li> <li>4. L'appareil connecté est défectueux.</li> </ol>	<ol style="list-style-type: none"> <li>1. Réfermez le disjoncteur.</li> <li>2. Contactez un centre de service agréé.</li> <li>3. Vérifiez et réparez.</li> <li>4. Connectez un autre appareil en bon état.</li> </ol>
<b>Le moteur tourne bien à vide mais « peine » lorsque des appareils sont connectés.</b>	<ol style="list-style-type: none"> <li>1. Court-circuit dans un appareil connecté.</li> <li>2. Le régime moteur est trop faible.</li> <li>3. Circuit générateur court-circuité.</li> <li>4. Filtre à carburant bouché ou sale.</li> </ol>	<ol style="list-style-type: none"> <li>1. Déconnectez les appareils.</li> <li>2. Contactez un centre de service agréé.</li> <li>3. Contactez un centre de service agréé.</li> <li>4. Nettoyez ou remplacez le filtre à carburant.</li> </ol>
<b>Le moteur ne démarre pas ; démarre et s'arrête en bas régimes.</b>	<ol style="list-style-type: none"> <li>1. Sélecteur de carburant sur position OFF (O)</li> <li>2. Le témoin est éteint ou clignote en rouge.</li> <li>3. Niveau d'huile bas.</li> <li>4. Filtre à air sale.</li> <li>5. Plus d'essence.</li> <li>6. Essence périmé.</li> <li>7. Le faisceau de bougie n'est pas connecté.</li> <li>8. Mauvaise bougie d'allumage.</li> <li>9. Eau dans l'essence.</li> <li>10. Moteur noyé.</li> <li>11. Mélange de carburant excessivement riche.</li> <li>12. Filtre à carburant bouché ou sale.</li> <li>13. Batterie faible.</li> <li>14. Plus de GPL/GN.</li> <li>15. Alimentation en GPL/GN coupée.</li> <li>16. Batterie vide.</li> </ol>	<ol style="list-style-type: none"> <li>1. Mettez le sélecteur de carburant sur « GAS » ou « LPG/NG ».</li> <li>2. Le témoin doit être allumé et rouge pour démarrer le moteur.</li> <li>3. Remplissez le carter d'huile au niveau approprié ou placez le groupe sur une surface plane.</li> <li>4. Nettoyez ou remplacez le filtre à air.</li> <li>5. Remplissez le réservoir de carburant avec de l'essence.</li> <li>6. Vidangez le réservoir de carburant et le carburateur, puis mettez de l'essence.</li> <li>7. Connectez le faisceau de bougie.</li> <li>8. Remplacez la bougie.</li> <li>9. Vidangez le réservoir de carburant et le carburateur ; puis mettez de l'essence.</li> <li>10. Attendez 5 minutes et redémarrez le moteur.</li> <li>11. Contactez un centre de service agréé.</li> <li>12. Nettoyez ou remplacez le filtre à carburant.</li> <li>13. Vérifiez la batterie et chargez-la si nécessaire.</li> <li>14. Remplacez la bouteille de GPL ou vérifiez l'alimentation en GN.</li> <li>15. Ouvrez les vannes GPL/GN.</li> <li>16. Démarrez le moteur en position « GAS ». Chargez ou remplacez la batterie.</li> </ol>
<b>Le moteur manque de puissance.</b>	<ol style="list-style-type: none"> <li>1. La charge est trop élevée.</li> <li>2. Filtre à air sale.</li> <li>3. Filtre à carburant bouché ou sale.</li> <li>4. Pare-étincelles bouché.</li> </ol>	<ol style="list-style-type: none"> <li>1. Ne surchargez pas le groupe électrogène</li> <li>2. Remplacez le filtre à air.</li> <li>3. Nettoyez ou remplacez le filtre à carburant.</li> <li>4. Nettoyez ou remplacez le pare-étincelles.</li> </ol>
<b>Le moteur vibre ou ne tourne pas bien.</b>	<ol style="list-style-type: none"> <li>1. Le mélange air-carburant est trop riche ou trop pauvre.</li> <li>2. Filtre à carburant bouché ou sale.</li> </ol>	<ol style="list-style-type: none"> <li>1. Contactez un centre de service agréé.</li> <li>2. Nettoyez ou remplacez le filtre à carburant.</li> </ol>
<b>Le moteur s'arrête lorsqu'il tourne.</b>	<ol style="list-style-type: none"> <li>1. Plus d'essence ou de GPL/GN.</li> <li>2. Filtre à air sale.</li> <li>3. Niveau d'huile bas.</li> </ol>	<ol style="list-style-type: none"> <li>1. Remplissez le réservoir d'essence ou remplacez la bouteille de GPL/vérifiez l'alimentation en GN.</li> <li>2. Nettoyez ou remplacez le filtre à air.</li> <li>3. Remplissez le carter d'huile au niveau approprié et placez le groupe sur une surface plane.</li> </ol>

Pour tout autre problème, veuillez contacter un revendeur agréé ou le service client Firman.

# DÉPANNAGE - SPÉCIFICATIONS

## SPÉCIFICATIONS

Modèle	T07571		
Watts au démarrage	9400 (ESSENCE)/8450 (GPL)/6900 (GN)		
Watts en fonctionnement*	7500 (ESSENCE)/6750 (GPL)/5500 (GN)		
Tension nominale	120/240V		
Fréquence nominale	60Hz		
Phase	1		
Régulateur de tension	AVR		
Puissance	1		
Type d'alternateur	Brossé		
Moteur	FIRMAN		
Type de moteur	Monocylindre, 4 temps OHV refroidi par air		
Cylindré	439cc		
Arrêt pour manque d'huile	Oui		
Système de démarrage	Type d'allumage sans coupure, volant magnétique		
Démarrage	A rappel/électrique		
Carburant	Essence sans plomb/GPL/GN		
Capacité du réservoir	30 L		
Capacité de l'huile	1.1 L		
Type de carburateur	Flotteur		
Filtre à air	Type de polyuréthane		
P.T.O. Rotation de l'arbre	Dans le sens antihoraire (face à P.T.O.)		
Type d'huile	Voir la section « Ajout de l'huile moteur »		
Système de mise à la terre	Neutre lié au cadre		
Plage de pression du gaz naturel	(0.25 à 0.40 psi) (13 à 20 mm de mercure) (1,7 à 2,7 kpa)		
Consommation de gaz naturel	Pas de charge	Demi-charge	Pleine charge
	72 pi <sup>3</sup> /h (2 m <sup>3</sup> /h) 72,000 BTU/h (21,101 W)	86 pi <sup>3</sup> /h (2.4 m <sup>3</sup> /h) 86,000 BTU/h (25,204 W)	101 pi <sup>3</sup> /h (2.9 m <sup>3</sup> /h) 101,000 BTU/h (29,593 W)
Consommation de GPL	15.6pi <sup>3</sup> /hr(1.6L/hr) 39,000 BTU/h (11,429 W)	31pi <sup>3</sup> /hr(3.2L/hr) 77,500 BTU/h (22,713 W)	50.8pi <sup>3</sup> /hr(5.3L/hr) 127,000 BTU/h (37,211 W)

\*Groupe électrogène certifié à la norme CSA (Canadian Standards Association) C22.2 n°100-14, Moteurs et groupes électrogènes.



# SCHEMA ET LISTES DE PIECES

## T07571 SCHEMA DE PIECE

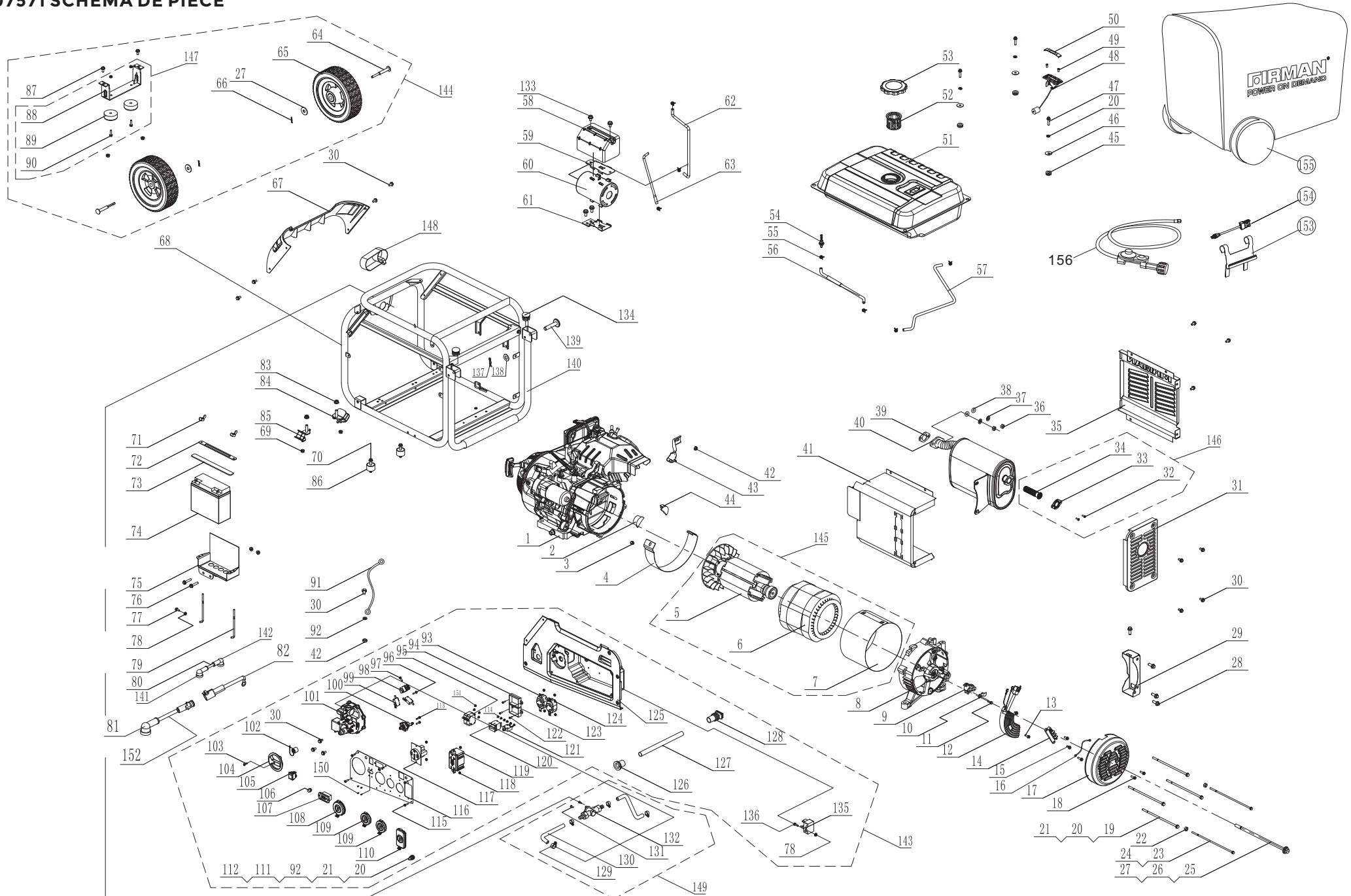

# SCHÉMA DES PIÈCES DE MOTEUR À TROIS CARBURANTS DE 439 cm<sup>3</sup>

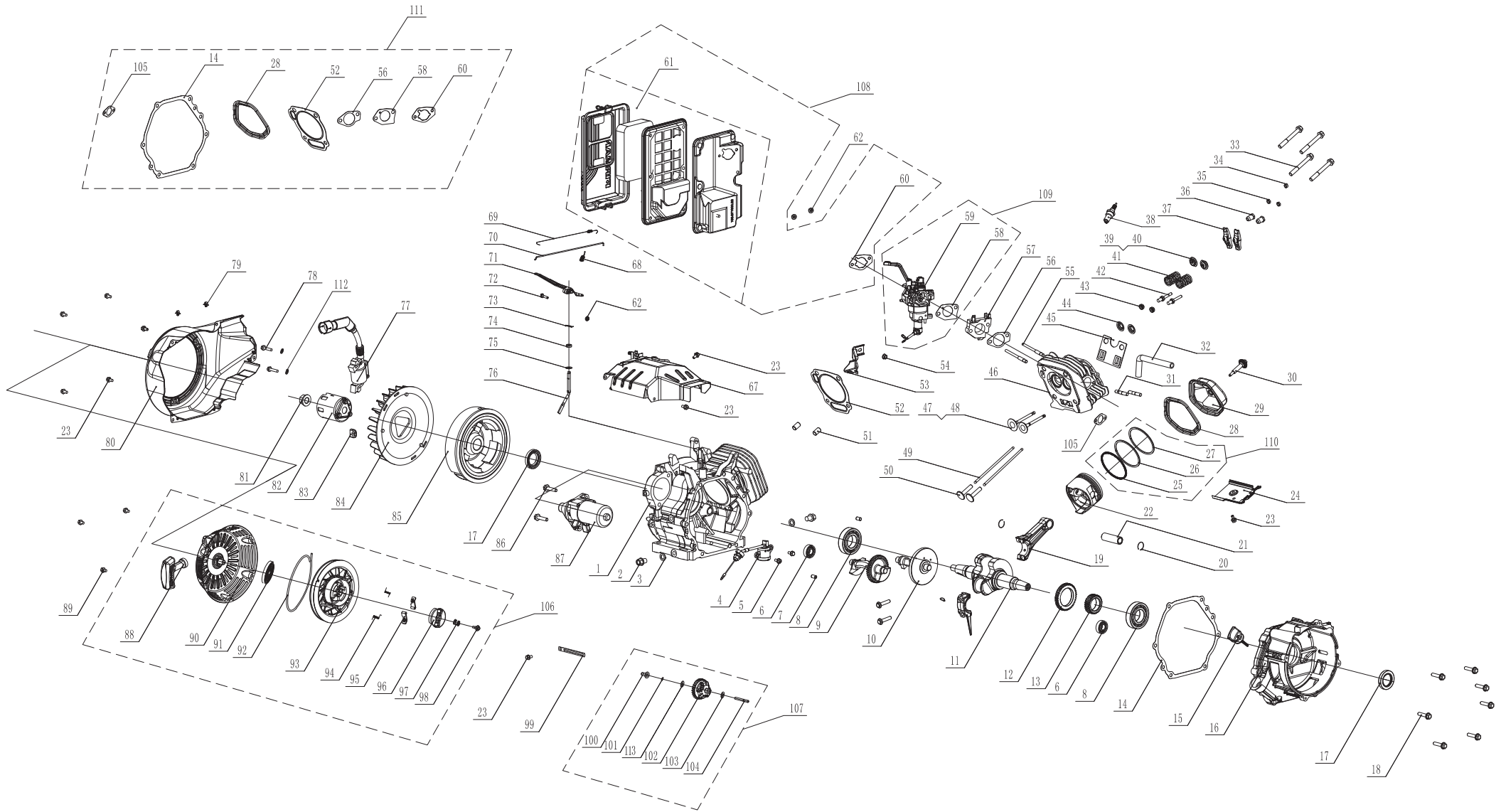

# Schéma de pièces - Liste de pièces - Schéma de câblage

## Groupe électrogène T07571

N°	Nb. pièce	Description	Q..	N°	Nb. pièce	Description	Q..
1	380713556	Moteur FIRMAN 439cc Tri-fuel	1	75	357713554	Support de batterie	1
2	357713501	Capuchon en caoutchouc B	1	76	357713593	Bride. Boulon M8x45	2
3	336713528	Boulon à bride M6x8	1	77	357713569	Vis et rondelle M5x10	2
4	357713573	Bouclier protecteur	1	78	336713578	Ecrou M5	3
5	380713544	Rotor	1	79	357713555	Boulon. Crochet	2
6	380713545	Stator	1	80	357713556	Câble rouge de batterie +	1
7	380713557	Couvert de stator	1	81	336713842	Protège noir	1
8	357713506	Couvert d'extrémité	1	82	336713693	Câble de batterie (femelle 180 mm)	1
9	357713507	Ensemble de balais de charbon	1	83	357713531	Ecrou M10	2
10	336713525	Porte-balais en carbone	1	84	357713532	Isolateur 2	1
11	336713524	Ensembles de boulons et rondelles	1	85	357713533	Isolateur 1	1
12	380713504	AVR	1	86	357713585	Support moteur 2	2
13	336713519	Boulon à bride M5x16	2	87	336713559	Bride. Boulon M8 x 16	4
14	336713523	Bornier	1	88	357713538	Support	1
15	336713520	Boulon M5x16	2	89	336713557	Support en caoutchouc	2
16	336713522	Fil de terre	1	90	336713561	Boulon à bride M6x25	4
17	357713509	Capuchon de couvert d'extrémité	1	91	336713514	Fil de terre	1
18	336713507	Boulon M5x12	3	92	336713516	Rondelle étoile extérieure Ø6	1
19	380713506	Boulon M6x200	4	93	336713601	Réceptacle L14-30R	1
20	336713512	Rondelle d'arrêt Ø6	8	94	336713817	Module de contrôle	1
21	336713513	Rondelle Ø6	4	95	375713001	Disjoncteur bipolaire Amp 31A	1
22	336713577	Ecrou M5	2	96	336713819	Vis à tête St2.9x19	2
23	380713507	Boulon de couvert latéral M5x229	2	97	336713820	Vis à tête St2.9x32	1
24	357713511	Rondelle d'arrêt Ø5	2	98	336713821	Micro Switch 1	1
25	380713508	Boulon M10x285	1	99	336713822	Micro Switch 2	2
26	357713513	Rondelle d'arrêt Ø10	1	100	336713824	Soupape de carburant	1
27	357713514	Rondelle Ø10	5	101	375413002	Ensemble régulateur principal	1
28	336713531	Boulon M8x20	4	102	336713826	Couvercle d'entrée GPL	1
29	357713515	Support	1	103	336713816	Vis M4x12	1
30	336713515	Boulon M6x12	19	104	336713815	Sélecteur de carburant	1
31	357713516	Plaque fix. silencieux A	1	105	336713827	Commutateur de démarrage électrique	1
32	336713538	Vis et rondelle Assy M5x14	2	106	336713828	Témoins	1
33	357713517	Support, bougies	1	107	357713586	Multimètre	1
34	336713536	Pare-étincelle	1	108	336713574	Couvert de sortie TT-30R / 14-50R	1
35	357713518	Plaque fix. silencieux B	1	109	336713573	Couvert de sortie L5-30R	2
36	336713534	Ecrou M8	2	110	357713541	Couvert de sortie 5-20R GFCI	1
37	336713509	Rondelle d'arrêt Ø8	2	111	380713512	Boulon M6x22	1
38	336713533	Rondelle plate Ø8	2	112	380713515	Ecrou M6	2
39	357713520	Joint ext.	1	113	380713001	Ensemble vis et rondelle M4 x 20	2
40	375413004	Ensemble silencieux	1	114	336713569	Vis et rondelle M4x8	10
41	357713523	Plaque fix. silencieux C	1	115	330713582	Vis et rondelle M4x14	6
42	336713517	Ecrou M6	4	116	380713552	Panneau de contrôle	1
43	357713577	Support filtre à air	1	117	380713518	Prise 14-50R	1
44	357713524	Capuchon en caoutchouc A	1	118	336713568	Ecrou M4	8
45	336713542	Passe-fil. réservoir de carburant	4	119	357713588	GFCI duplex 5-20R	1
46	336713543	Rondelle réservoir	4	120	336713526	Disjoncteur bipolaire Amp 30A	1
47	336713544	Boulon M6x20	4	121	336713585	Disjoncteur Amp 20A	1
48	357713578	Dauge de carburant.	1	122	336713565	Vis M5x14	4
49	336713546	Vis M5x10	2	123	336713818	Chargeur	1
50	336713547	Affichage de la jauge de carburant	1	124	336713583	Réceptacle L5-30R	1
51	380713553	Ensemble réservoir de carburant.	1	125	380713555	Boîtier de commande	1
52	336713548	Filtre à carburant, treillis métallique	1	126	357713545	CEillet	1
53	336713549	Bouchon du réservoir de carburant	1	127	357713546	Manche	1
54	336713807	Raccord de réservoir avec filtre	1	128	357713548	CEillet	1
55	336713540	Pince Ø8x6	7	129	380713547	Pince en métal	4
56	357713580	Tuyau. carburant 1	1	130	375723001	Tuyau GN	1
57	357713581	Tuyau. carburant 2	1	131	380713002	Vis et rondelle M5x10	2
58	336713636	Bouclier Carbon Canister	1	132	380713550	Sélecteur GPL/GN	1
59	336713639	Support De Cartouche De Carbone	1	133	380713003	Boulon M6x6	2
60	336713637	Cartouche De Carbone	1	134	357713598	Housse étanche	2
61	336713638	Porte-bidon De Carbone	1	135	336713643	Module de protection VF	1
62	380713532	Tuyau De Vapeur 1	1	136	330713502	Vis M5x20	1
63	380713533	Tuyau De Vapeur 2	1	137	336713590	Goupille fendue, poignée	2
64	357713535	Axe	2	138	336713844	Rondelle Ø8	2
65	357713592	Roue	2	139	357713596	Axe. poignée	2
66	357713536	Goupille	2	140	357713597	Poignée	1
67	380713554	Capot avant en plastique	1	141	336713841	Protège rouge	1
68	380713546	Cadre	1	142	336713611	Protège starter	1
69	336713558	Ecrou M8	8	143	375413001	Panneau de contrôle	1
70	357713584	Boulon M8x35	2	144	357413509	Kit de roue	1
71	357713550	Ecrou papillon M6	2	145	380413510	Ensemble rotor et stator	1
72	357713551	Support de batterie	1	146	357413503	Kit pare-étincelles	1
73	357713552	Bloc en caoutchouc	1	147	357413506	Ensemble pieds supports	1
74	357713553	Batterie	1	148	336713691	Support de tuyau	1
				149	380413512	Ensemble interrupteur sélecteur LPG-NG	1
				150	380713542	Vis et rondelle M3x6	4
				151	380713562	Vis et rondelle M5x8	4
				152	357713607	Câble de batterie (mâle 180 mm)	1
				153	360417010	Support de cordon d'alimentation	1
				154	360457024	Cordon d'alimentation court	1
				155	380727001	Couvert 1	1
				156	336713834	Ensemble	1



# Schéma de pièces - Liste de pièces - Schéma de câblage

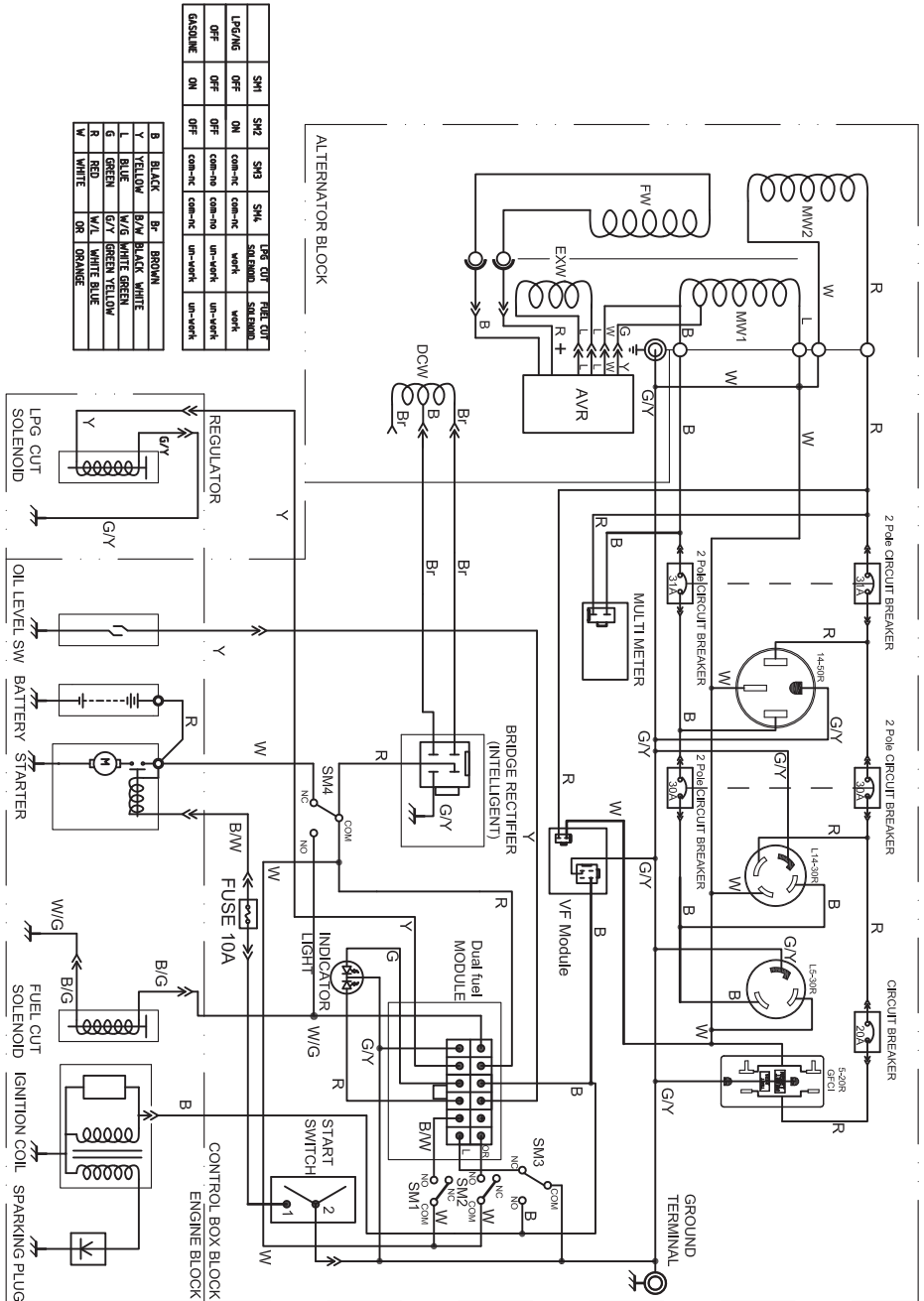

SM1	SM2	SM3	SM4	DFE CUT	RECT CUT
OFF	ON	com-nc	com-nc	STOP	STOP
OFF	OFF	com-no	com-no	un-verif.	un-verif.
OFF	OFF	com-nc	com-nc	un-verif.	un-verif.

B	BLACK	Br	BROWN
Y	YELLOW	B/W	BLACK WHITE
L	BLUE	W/G	WHITE GREEN
G	GREEN	W/B	WHITE BROWN
R	RED	W/R	WHITE BLUE
W	WHITE	BR	BROWN

# Service - Garantie

---

POUR AVOIR DES RENSEIGNEMENTS SUR LE SERVICE, VEUILLEZ CONTACTER LE DÉPARTEMENT DU SERVICE DES PRODUITS FIRMAN AU 1-844-347-6261 ou visitez [www.firmanpowerequipment.com](http://www.firmanpowerequipment.com) pour obtenir des informations sur le service de garantie ou pour commander des pièces de rechange ou des accessoires.

## COMMENT COMMANDER DES PIÈCES DE RECHANGE

Même des équipements de qualité comme ce groupe électrogène peuvent avoir besoin de pièces de rechange pour les maintenir en bon état au fil des années. Pour commander des pièces de rechange, veuillez donner les informations suivantes :

- N° de modèle et N° de série
- Numéro de pièces comme indiqué dans la section Liste des pièces.
- Une brève description du problème avec le groupe électrogène.

## Garantie Limitée Firman De Trois (3) Ans

### Qualifications de Garantie

FIRMAN GENERATOR enregistrera la garantie dès la réception de votre carte d'enregistrement de garantie et une copie de votre ticket de caisse de l'un des magasins de vente de produits FIRMAN comme preuve d'achat. Veuillez soumettre votre enregistrement de garantie et votre preuve d'achat dans les dix (10) jours qui suivent la date d'achat.

### Garantie de Réparation/Remplacement

FIRMAN garantit à l'acheteur d'origine que les composants mécaniques et électriques seront exempts de tout défaut de fabrication pendant une période d'un (1) an (pièces et main-d'œuvre) et de trois (3) ans (pièces et support technique) à partir de la date d'achat originale, et de 90 jours (pièces et main d'œuvre) et 180 jours (pièces) pour un usage commercial et industriel. Les frais de transport du produit devant être réparé ou remplacé sous cette garantie sont à la charge exclusive de l'acheteur. Cette garantie ne s'applique qu'à l'acheteur d'origine et n'est pas transférable à une autre personne.

### Ne Retournez Pas L'appareil Au Lieu D'achat

Contactez le centre de service FIRMAN et ce dernier s'efforcera de résoudre tout problème par téléphone ou par email. Si le problème n'est pas résolu par cette méthode, FIRMAN autorisera, à sa seule et unique décision, l'évaluation, la réparation ou le remplacement de la pièce ou du composant défectueux dans un centre de service FIRMAN. FIRMAN vous fournira un numéro de ticket pour le service de garantie. Veuillez le conserver pour référence future.

Les réparations ou remplacements sans autorisation préalable ou non effectués dans un centre de réparation non autorisé ne seront pas couverts par cette garantie.

### Exclusions de Garantie

Cette garantie ne couvre pas les réparations et les équipements suivants.

### Usure Normale

Votre produit a besoin de pièces et d'entretien périodiques pour bien fonctionner. Cette garantie ne couvre pas les réparations lorsque l'utilisation normale a permis d'atteindre la fin de durée de vie d'une pièce ou de l'équipement dans son ensemble.

## Installation, Utilisation Et Entretien

Cette garantie ne s'applique pas aux pièces et/ou à la main-d'œuvre si votre produit a été mal utilisé, négligé, impliqué dans un accident, abusé, chargé au-delà de ses limites, modifié, installé incorrectement ou mal connecté à un composant électrique. L'entretien normal n'est pas couvert par cette garantie.

### Autres Exclusions

Cette garantie exclut :

- défauts visuels comme peinture, décalcomanies...etc.
- usure des pièces
- pièces et accessoires
- défaillances dues à des cas de force majeure indépendants de la volonté du fabricant
- problèmes causés par des pièces qui ne sont pas d'origine FIRMAN
- produits utilisés pour l'alimentation principale à la place de l'alimentation de service public existante ou inexistante.

## Limites De La Garantie Implicite Et Des Dommages Indirects

FIRMAN décline toute obligation de couvrir toute perte de temps, utilisation de ce produit, fret ou toute réclamation accessoire ou consécutive par quiconque d'utiliser ce produit. CETTE GARANTIE REMPLACE TOUTES LES AUTRES GARANTIES, EXPLICITES OU IMPLICITES, Y COMPRIS LES GARANTIES D'APTITUDE OU D'ADEQUATION DES MARCHANDS A UN USAGE PARTICULIER.

Un produit retourné pour échange sera soumis à la garantie du produit originel. La durée de la garantie régissant le produit échangé sera calculée par référence à la date d'achat du produit originel. Cette garantie vous donne certains droits légaux qui peuvent changer d'un Etat à un autre. Votre Etat peut également avoir d'autres droits auxquels vous pourriez avoir droit et qui ne sont pas énumérés dans cette garantie.

## Informations de contact

Vous pouvez contacter FIRMAN au :

### Adresse

Firman Power Equipment Inc. Attn:  
Service Client  
8716 W. Ludlow Dr. Suite #6  
Peoria, AZ 85381  
[www.firmanpowerequipment.com](http://www.firmanpowerequipment.com)

Nous sommes FIRMAN POWER - Et nous sommes là pour vous.



## FIRMAN POWER EQUIPMENT INC. Garantie Du Système De Contrôle Des Émissions

### ENONCE DE GARANTIE DE CONTROLE DES ECHAPPEMENTS ET DES EVAPORATIONS DE CALIFORNIE ET DES ETATS FEDERAUX

#### VOS DROITS ET OBLIGATIONS DE GARANTIE

La California Air Resources Board, la US Environmental Protection Agency (« US EPA ») et FIRMAN POWER EQUIPMENT INC. (FIRMAN) sont heureux d'expliquer la garantie des systèmes de contrôle des émissions sur votre petit moteur hors route 2020 - 2021 ou plus (appelé ci-après « SORE ») et les équipements motorisés. En Californie, les nouveaux équipements qui utilisent de petits moteurs hors route doivent être conçus, fabriqués et équipés pour répondre aux normes anti-pollution strictes de l'Etat. FIRMAN doit garantir les systèmes de contrôle des émissions de votre SORE et de l'équipement à moteur pour les périodes indiquées ci-dessous, à condition qu'il n'y ait pas eu d'abus, de négligence ou d'entretien inapproprié de votre petit moteur ou équipement hors route entraînant la défaillance du système de contrôle des émissions.

Votre système de contrôle des émissions peut comprendre des pièces telles que le carburateur ou le système d'injection de carburant, le système d'allumage, le convertisseur catalytique, les réservoirs de carburant, les lignes de carburant (pour le carburant liquide et les vapeurs de carburant), les bouchons de carburant, les soupapes, les cartouches, les filtres, les colliers de serrage et autres composants associés. Les tuyaux, courroies, connecteurs et autres assemblages liés aux émissions peuvent également être inclus.

Lorsque la garantie s'applique, FIRMAN réparera votre SORE et votre équipement à moteur sans frais, y compris le diagnostic, les pièces et la main-d'œuvre.

#### COUVERTURE DE LA GARANTIE DU FABRICANT :

Le système de contrôle des émissions d'échappement et d'évaporation de votre petit moteur hors route et de votre équipement motorisé est garanti pendant deux (02) ans. Si une pièce liée aux émissions de votre petit moteur hors route et de l'équipement motorisé est défectueuse, la pièce sera réparée ou remplacée par FIRMAN.

#### RESPONSABILITES DE LA GARANTIE DU PROPRIETAIRE :

En tant que propriétaire de SORE et de l'équipement propulsé par un moteur, vous êtes responsable de l'exécution de l'entretien requis indiqué dans le manuel d'utilisation. FIRMAN vous recommande de conserver tous les reçus couvrant la maintenance de votre SORE et de l'équipement à moteur, mais FIRMAN ne peut refuser la couverture de la garantie uniquement pour le manque de reçus ou pour votre incapacité à assurer l'exécution de tous les entretiens programmés.

En tant que propriétaire de SORE et de l'équipement propulsé par un moteur, vous devez cependant savoir que FIRMAN peut vous refuser la couverture de la garantie si votre petit moteur ou, équipement motorisé ou une pièce est tombé en panne en raison d'abus, de négligence, d'entretien incorrect ou de modifications non approuvées.

Il vous incombe de présenter votre petit moteur et votre équipement motorisé à un centre de distribution ou un service après-vente FIRMAN dès que le problème apparaît. Les réparations sous garantie doivent être effectuées dans un délai raisonnable, ne dépassant pas les 30 jours.

Si vous avez des questions concernant vos droits et vos responsabilités en matière de garantie, veuillez contacter FIRMAN au 1-844-347-6261 ou au support@firmanpowerequipment.com.

#### Dispositions De Garantie Des Défauts De Contrôle Des Émissions De Firman

La période de garantie commence à la date de livraison du moteur/de l'équipement à l'acheteur final et à chaque acheteur subséquent que le moteur est :

Conçu, fabriqué et équipé de manière à se conformer à toutes les réglementations applicables adoptées par l'Air Resources Board et l'US EPA ; et exempt de tout défaut de fabrication pouvant provoquer la défaillance d'une pièce garantie, comme décrit dans la demande de certification du constructeur du moteur.

#### La garantie sur les pièces liées aux émissions est la suivante :

(1) Toute pièce garantie dont le remplacement n'est pas prévu en tant qu'entretien requis dans le manuel d'utilisation fourni est soumise à la période de garantie indiquée ci-dessus. Si une telle pièce tombe en panne pendant la période de garantie, elle sera réparée ou remplacée par FIRMAN sans frais pour le propriétaire. Toute pièce réparée ou remplacée sous la garantie sera soumise à la période de garantie restante.

(2) Toute pièce garantie qui n'est prévue que pour une inspection régulière dans le manuel d'utilisation, est garantie pour la période de garantie indiquée ci-dessus. Toute pièce réparée ou remplacée sous garantie sera soumise à la période de garantie restante.

(3) Toute pièce garantie dont le remplacement est prévu en tant qu'entretien requis dans le manuel d'utilisation est garantie pendant la période précédant le premier point de remplacement prévu pour cette pièce. Si la pièce



tombe en panne avant le premier remplacement prévu, la pièce sera réparée ou remplacée par FIRMAN sans frais pour le propriétaire. Toute pièce réparée ou remplacée sous garantie sera soumise à la période de garantie restante précédant le premier point de remplacement prévu pour cette pièce.

(4) La réparation ou le remplacement de toute pièce garantie sous la garantie doit être effectué sans frais pour le propriétaire.

(5) Nonobstant les dispositions du paragraphe (4) ci-dessus, les services ou réparations sous garantie doivent être fournis par FIRMAN.

(6) Le propriétaire ne doit pas être facturé pour le travail de diagnostic qui conduit à déterminer si une pièce garantie est défectueuse, à condition que ce travail de diagnostic soit effectué sous période de garantie.

(7) FIRMAN est responsable des dommages aux autres composants du moteur causés par une défaillance sous garantie de toute pièce couverte par la garantie.

(8) Tout au long de la période de garantie des émissions définie au paragraphe (b) (2), FIRMAN maintiendra un approvisionnement en pièces de rechanges suffisant pour répondre à la demande prévue pour ces pièces.

(9) Toute pièce de rechange peut être utilisée pour l'exécution de tout entretien ou réparation sous garantie et doit être fournie sans frais pour le propriétaire. Une telle utilisation ne réduira pas les obligations de garantie du fabricant.

(10) Les pièces ajoutées ou modifiées qui ne sont pas exemptées par l'Air Resources Board ne peuvent pas être utilisées. L'utilisation ou l'ajout de toute pièce modifiée non exemptée par l'acheteur final sera un motif de rejet d'une demande de garantie.

Le fabricant ne sera pas tenu de garantir les défaillances des pièces couvertes par la garantie causées par l'utilisation d'une pièce ajoutée ou modifiée\*.

## PIECES COUVERTES PAR LA GARANTIE

La liste ci-dessous répertorie les pièces (le cas échéant) couvertes par la garantie fédérale et californienne du système anti-pollution.

1. Système d'allumage comprenant : - Bougie d'allumage - Bobine d'allumage	4. Système d'induction d'air comprenant : - Tuyau d'admission/collecteur - Filtre à air
2. Système de dosage de carburant : - Réservoir de carburant - Bouchon du réservoir - Lignes de carburant (pour carburant liquide et vapeurs de carburant) et raccords/colliers associés - Régulateur de carburant, carburateur et pièces internes.	5. Ensemble de reniflard de carter comprenant : - Tube de raccordement reniflard 6. Système de contrôle des émissions par évaporation du réservoir de carburant, y compris : - Vannes de purge - Cartouche de carbone - Tuyaux de vapeur et raccords/colliers
3. Ensemble silencieux/catalyseur comprenant - Collecteur d'échappement - Convertisseur catalytique - Joint de silencieux - Vanne d'impulsion	

## Limites

Cette garantie du système de contrôle des émissions ne couvre aucun des éléments suivants :

(a) Dommages indirects tels que perte de temps, inconvénients, perte d'utilisation du moteur ou de l'équipement...etc.

(b) Frais de diagnostic et d'inspection qui n'entraînent pas l'exécution d'un service de garantie éligible.

FIRMAN POWER EQUIPMENT INC.

Email: [support@firmanpowerequipment.com](mailto:support@firmanpowerequipment.com)

[www.firmanpowerequipment.com](http://www.firmanpowerequipment.com)

# **SUIVEZ-NOUS SUR LES RESEAUX SOCIAUX**

**UTILISEZ LE**

**#EVERYGENERATORTELLSASTORY™**

**POUR AVOIR UNE CHANCE DE GAGNER NOS AFFAIRES**



**FIRMAN POWER EQUIPMENT INC.  
8716 W. LUDLOW DR. SUITE #6  
PEORIA, AZ 85381  
1-844-347-6261  
WWW.FIRMANPOWEREQUIPMENT.COM**

Tous droits réservés. Toute réimpression ou utilisation non autorisée de ce document sans autorisation explicite et écrite est expressément interdite.  
P/N:375745471 Rev:07