

FIRMAN®

MANUEL D'UTILISATION ZERO E STATION D'ALIMENTATION PORTABLE

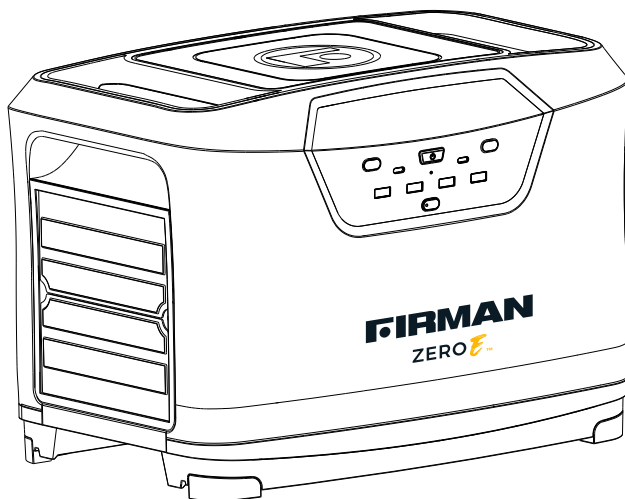

NUMÉRO DE MODÈLE

E201001

Rév. : 00

Consignez les informations relatives à la station d'alimentation portable pour vous y référer lors de la commande de pièces ou de l'obtention d'une couverture de garantie.

ALTO

**NO LO DEVUELVA
A LA TIENDA!**

PRIMERO LLÁEMENOS

1-844-347-6261



PARA la INFORMACION de
PREGUNTAS O SERVICIO

SERIAL NUMBER: _____

PURCHASE DATE: _____

P/N:705747001 Rev:01

Déclaration de conformité du fournisseur

Information sur la conformité 47 CFR § 2.1077

FIRMAN ZERO E E201001 Station D'alimentation Portable
FIRMAN POWER EQUIPMENT
8644 W. Ludlow Dr.
Peoria, AZ 85381
Téléphone: 1-844-347-6261
www.firmanpowerequipment.com

FCC/IC Declaración de Conformidad

1. Cet appareil est conforme à la partie 15 du règlement de la FCC. Son utilisation est soumise aux deux conditions suivantes :

1a. Cet appareil ne doit pas causer d'interférences nuisibles.

1b. Cet appareil doit accepter toute interférence reçue, y compris des interférences qui peuvent provoquer un fonctionnement non désiré.

2. Les changements ou modifications apportés non expressément approuvés par la partie responsable de la conformité pourraient annuler l'autorisation de l'utilisateur d'utiliser l'équipement.

REMARQUE : La station d'alimentation portable FIRMAN ZERO E E201001 a été testée et jugée conforme aux limites de classe B, conformément à la partie 15 des règles FCC. Ces limites sont conçues pour assurer une protection raisonnable contre les interférences nuisibles dans une installation résidentielle. Cette station d'alimentation portable génère, utilise et peut émettre de l'énergie radiofréquence et, si elle n'est pas utilisée conformément aux instructions, peut causer des interférences nuisibles aux communications radio. Cependant, il n'y a aucune garantie qu'aucune interférence ne se produira dans une installation particulière. Si cela provoque des interférences nuisibles à la réception de la radio ou de la télévision, ce qui peut être déterminé en éteignant et allumant la station d'alimentation portable, l'utilisateur est encouragé à essayer de corriger l'interférence par une ou plusieurs des mesures suivantes :

- Réorienter ou repositionner l'antenne de réception.
- Augmenter la séparation entre la station d'alimentation portable et le récepteur.
- Connectez la station d'alimentation portable à une prise sur un circuit différent de celui auquel le récepteur est connecté.
- Consulter le revendeur ou un technicien expérimenté.

DÉCLARATION DE LA FCC SUR L'EXPOSITION AUX RADIATIONS

Cette station d'alimentation portable est conforme aux limites d'exposition aux radiations de la FCC établies pour un environnement non maîtrisé.

Faites fonctionner la station d'alimentation portable à au moins 20 cm (8 po) de toute personne.

GARDEZ VOTRE BOÎTE!
LES RETOURS NE PEUVENT ÊTRE ACCEPTÉS
SANS VOTRE BOÎTE D'ORIGINE.

Table des Matières

Introduction	01
Consignes De Sécurité Importantes.....	02
Contenu de L'emballage.....	05
Fonctionnalités.....	06
Fonctionnement.....	11
Entretien - Rangement.....	20
Dépannage - Spécifications	21
Service - Garantie.....	23

ENREGISTREZ VOTRE STATION D'ALIMENTATION PORTABLE

Enregistrez votre produit à l'aide du code QR fourni ou sur
www.firmanpowerequipment.com.



INTRODUCTION

Merci d'avoir acheté une Station D'alimentation Portable FIRMAN. Vous avez choisi une génératrice de haute qualité et de précision, conçue et testée pour vous donner des années de service satisfaisant.



Ce manuel contient des informations de sécurité pour vous informer des dangers et des risques associés aux produits Portable Power Station et comment les éviter. Il est important que vous lisiez et compreniez attentivement ces instructions avant d'essayer d'utiliser cette centrale électrique portable. Conservez ces instructions originales pour référence future.

Tous les renseignements contenus dans cette publication sont basés sur les derniers renseignements de production disponibles au moment de l'approbation pour l'impression. Le fabricant se réserve le droit de changer, de modifier ou d'améliorer la génératrice et la présente documentation à tout moment sans avis préalable.

AVERTISSEMENT : Ce produit peut vous exposer à des produits chimiques, dont le plomb, qui sont reconnus par l'État de Californie comme pouvant causer le cancer ou causer des malformations congénitales et d'autres troubles de la reproduction. Pour plus d'informations, rendez-vous sur www.P65Warnings.ca.gov.

CONSIGNES DE SÉCURITÉ IMPORTANTES

SIGNALISATION

 DANGER	 AVERTISSEMENT	 ATTENTION	NOTE
Indique un danger qui entraînera la mort ou des blessures graves, s'il n'est pas évité.	Indique un danger qui pourrait entraîner la mort ou des blessures graves, s'il n'est pas évité.	Indique un danger qui pourrait entraîner des blessures mineures ou modérées, s'il n'est pas évité.	Indique les renseignements considérés comme importants, mais non liés à un danger.



Symbole d'alerte de sécurité - Indique un danger potentiel de blessure corporelle.



Manuel d'utilisation - Le défaut de suivre les avertissements, les instructions et le manuel d'utilisation peut entraîner la mort ou des blessures graves.



La station d'alimentation portable peut provoquer un choc électrique entraînant la mort ou des blessures graves.



La station d'alimentation portable peut provoquer des brûlures ou un incendie entraînant la mort ou des blessures graves.

CONSIGNES DE SÉCURITÉ IMPORTANTES

ATTENTION! - Lors de l'utilisation de cette station d'alimentation portable, des précautions de base doivent toujours être suivies, comprenant les éléments suivants :

- a) Lisez toutes les instructions avant d'utiliser la station d'alimentation portable.
- b) Cette station d'alimentation portable est destinée à être utilisée à l'intérieur uniquement.
- c) Gardez hors de portée des enfants.
- d) Ne mettez pas les doigts ou les mains dans la station d'alimentation portable.
- e) L'utilisation d'un accessoire non recommandé ou qui n'est pas vendu par FIRMAN peut entraîner un incendie, un choc électrique ou une blessure
- f) Pour réduire les risques d'endommagement de la fiche et du cordon électriques, tirez sur la fiche plutôt que sur le cordon lorsque vous déconnectez la station d'alimentation portable.
- g) N'utilisez pas une station d'alimentation portable ou un appareil endommagé ou modifié. Les batteries endommagées ou modifiées peuvent avoir un comportement imprévisible entraînant un incendie, une explosion ou des blessures.
- h) N'utilisez pas la station d'alimentation portable avec des cordons, des fiches ou des câbles endommagés.
- i) Ne démontez pas la station d'alimentation portable, apportez-la à un technicien qualifié si un entretien ou une réparation est nécessaire. Un entretien incorrect peut entraîner un incendie, un choc électrique ou des blessures. Réparez uniquement avec des pièces identiques.
- j) Pour réduire le risque d'électrocution, débranchez la station d'alimentation portable avant l'entretien.
- k) Chargez le bloc d'alimentation dans un endroit bien aéré et ne restreignez en aucune façon la ventilation.
- l) N'exposez pas une station d'alimentation portable au feu ou à une température excessive. Exposition au feu ou une température supérieure à 265 °F (130 °C) peut provoquer un incendie ou une explosion.
- m) NE faites PAS fonctionner dans un environnement humide, par exemple, une salle de bain et sous la pluie.
- n) N'insérez PAS de corps étrangers dans les orifices de sortie et de ventilation.
- o) NE percez PAS la station d'alimentation portable avec des objets tranchants. Cela pourrait provoquer un incendie ou explosion.
- p) N'installez ou ne retirez AUCUN module lorsque la station d'alimentation est allumée.
- q) NE jetez PAS la station d'alimentation portable ou les blocs d'alimentation avec les ordures ménagères « ordinaires », consultez vos lois et réglementations locales sur le recyclage des batteries.
- r) NE fumez PAS, ne grattez pas une allumette ou ne provoquez pas une étincelle à proximité de la station d'alimentation portable.
- s) N'utilisez PAS la station d'alimentation portable lorsque la tension d'entrée dépasse le seuil prédéfini. Voir Dépannage - Spécifications pour plus d'informations.
- t) NE retournez PAS la station d'alimentation portable à l'envers. Si la station d'alimentation portable est renversée et endommagée, éteignez-la, placez la station d'alimentation portable dans une zone dégagée, à l'écart des combustibles et des gens. Éliminez la station d'alimentation portable conformément aux lois et réglementations locales.

NOTE

- Chargez la station d'alimentation portable à une température ambiante de 32 à 104 °F (0 à 40 °C) et une humidité relative de 0 à 65 %.
- Assurez-vous que la station d'alimentation portable est correctement attachée lors du transport.
- Évitez d'exposer la station d'alimentation portable à un choc excessif ou à des vibrations.

CONSIGNES DE SÉCURITÉ IMPORTANTES

- En cas d'odeur inhabituelle, de surchauffe ou de problèmes de performances anormales, arrêtez d'utiliser la station d'alimentation portable immédiatement et contactez le service client de FIRMAN.
- Le dépassement de la capacité de puissance/intensité de courant électrique peut endommager la station d'alimentation portable et/ou les dispositifs électriques
- Cette station d'alimentation portable n'est pas destinée à être utilisée dans un centre de réparation commercial.

INSTRUCTIONS DE MISE À LA TERRE

En cas de dysfonctionnement ou de panne de la station d'alimentation portable, la mise à la terre fournit un chemin de résistance au courant électrique pour réduire le risque d'électrocution. Cette station d'alimentation portable est équipée d'un cordon comportant un conducteur de mise à la terre et une fiche de mise à la terre. La fiche doit être branchée à une prise correctement installée et mise à la terre conformément avec tous les codes et réglementations locaux.

AVERTISSEMENT! - Risque d'électrocution. Branchez uniquement à des prises correctement mises à la terre. Vérifiez avec un électricien qualifié si vous avez des doutes quant à savoir si la station d'alimentation portable est correctement mise à la terre. Ne modifiez pas la fiche fournie avec la station d'alimentation portable.

Contenu de L'emballage

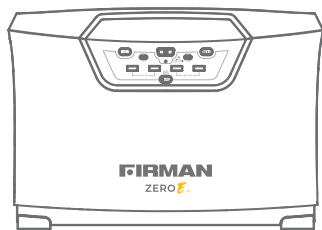

ZERO E



**Câble de chargement CA
(5-15P à 5-15R)**



**Câble de chargement pour voiture
(allume-cigare vers EC5)**



**Câble de chargement solaire
(MC4 vers EC5)**



Manuel de l'opérateur

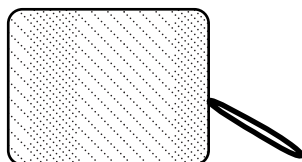

Sac D'accessoires



Guide de Démarrage Rapide

FONCTIONNALITÉS

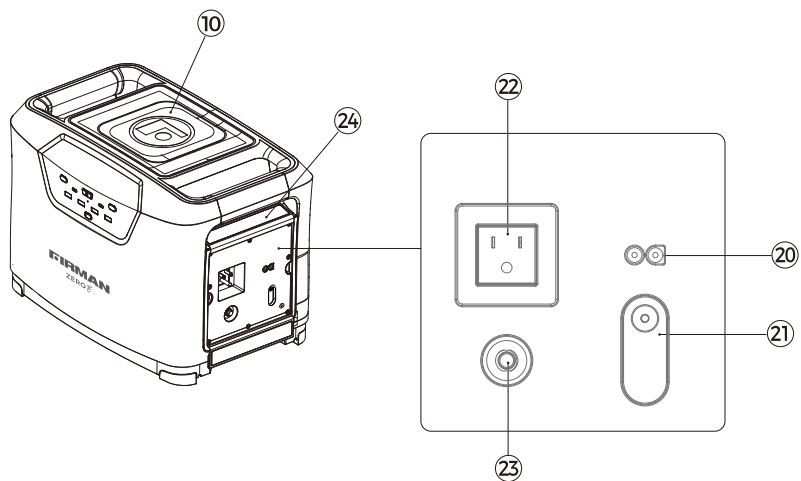
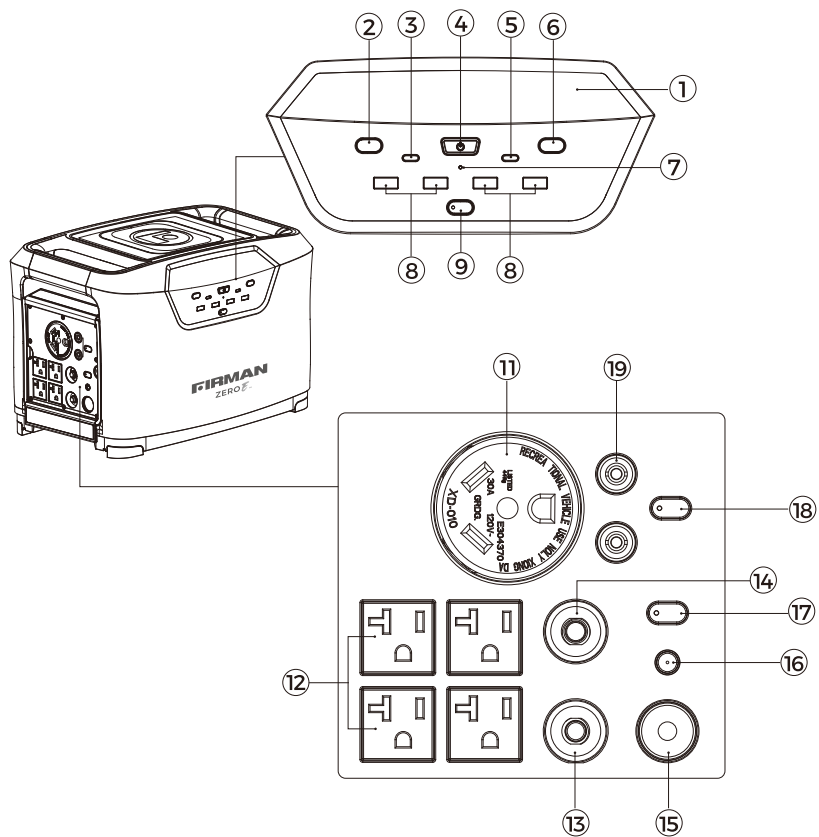

1. Écran LCD

Affiche les différentes conditions de la station d'alimentation portable.

2. Bouton MARCHE/ARRÊT de l'écran LCD

L'écran s'éteindra après 30 secondes. Vous pouvez l'allumer en appuyant sur le bouton marche/arrêt de l'écran LCD.

3. Port de sortie USB-C

Les appareils qui se chargent via un port USB-C, tels qu'un MacBook Pro, un téléphone Android ou d'autres appareils peuvent être chargés par le port USB-C FIRMAN ZERO E.

4. Bouton MARCHE/ARRÊT

Appuyez sur le bouton d'alimentation pour allumer la station d'alimentation portable FIRMAN ZERO E. Lorsque celle-ci est allumée, l'écran LCD s'allume. Appuyez sur le bouton d'alimentation et maintenez-le enfoncé pendant deux secondes pour éteindre la station d'alimentation portable FIRMAN ZERO E.

5. Port de sortie/entrée USB-C

Les appareils qui se chargent via un port USB-C, tels qu'un MacBook Pro, un téléphone Android ou d'autres appareils peuvent être chargés par le port USB-C FIRMAN ZERO E. La station d'alimentation portable peut être chargée via ce port USB-C.

6. Bouton d'affichage de la puissance de la batterie

Appuyez sur le bouton d'affichage de la puissance de la batterie, l'écran LCD indique le pourcentage de puissance de la batterie de la station d'alimentation portable de l'unité principale et de chaque bloc d'alimentation (si connecté). Après avoir appuyé sur le bouton, s'il n'y a pas d'opération dans les 10 secondes, l'écran passera automatiquement à l'interface principale.

7. Voyant lumineux d'alimentation

Le voyant d'alimentation s'allume lorsque vous démarrez la station d'alimentation portable ZERO E. Le voyant d'alimentation passera au rouge lorsqu'une anomalie est survenue dans l'unité.

8. Ports de sortie USB-A

Chargez une large gamme d'appareils tels que votre iPhone, tablette, GoPro, haut-parleurs ou produits similaires qui utilisent un port USB-A.

9. Bouton MARCHE/ARRÊT USB

Appuyez sur le bouton MARCHE/ARRÊT USB pour allumer ou éteindre l'alimentation USB de la station d'alimentation portable FIRMAN ZERO E. Le bouton MARCHE/ARRÊT USB contrôle la sortie USB et le chargement sans fil de la station d'alimentation portable FIRMAN ZERO E.

10. CHARGEUR SANS FIL

Fournit jusqu'à 10 W d'alimentation sans fil pour charger l'équipement de chargement sans fil.

11. 120 V, 30 A NEMA TT-30R (non protégé par un disjoncteur de fuite de terre)

Un courant maximal de 30 ampères peut être tiré de cette prise.

12. 120 V, 20 A NEMA 5-20R (un disjoncteur de fuite de terre)

Un maximum de 20 ampères de courant peut être tiré de ces prises.

13. Disjoncteur 20A

Les prises 5-20R sont protégées par un dispositif de protection des circuits CA. Si la station d'alimentation portable est surchargée ou un court-circuit externe se produit, le dispositif de protection des circuits peut se déclencher. En cas de déclenchement, débranchez toutes les charges électriques et déterminez-en la cause avant d'essayer de continuer à utiliser la station d'alimentation portable Réinitialisez tous les dispositifs de protection des circuits déclenchés.

FONCTIONNALITÉS

14. Disjoncteur 30A

La prise RV est protégée par un dispositif de protection des circuits CA. Si la station d'alimentation portable est surchargée ou si un court-circuit externe se produit, le dispositif de protection des circuits peut se déclencher. En cas de déclenchement, déconnectez toutes les charges électriques et déterminez la cause avant de tenter de continuer à utiliser la station d'alimentation portable. Réinitialisez tous les dispositifs de protection des circuits déclenchés.

15. Prise pour voiture

Un courant maximum de 12 V 10 A peut être tiré de cette prise.

16. Sortie CC 5521

Un courant maximum de 12V 10 ampères peut être tiré de cette prise.

17. Bouton CC

Lorsque la station d'alimentation portable est en position MARCHE, appuyez sur le bouton CC pour activer la sortie CC. Appuyez à nouveau sur le bouton CC pour éteindre la sortie CC.

18. Bouton CA

Lorsque la station d'alimentation portable est en position MARCHE, appuyez sur le bouton CA pour activer la sortie CA. Appuyez à nouveau sur le bouton CA pour désactiver la sortie CA.

19. Sorties de fonctionnement parallèles

Ces prises sont utilisées pour connecter deux stations d'alimentation portables FIRMAN ZERO E pour un fonctionnement en parallèle. Deux stations d'alimentation portables FIRMAN peuvent être mises en parallèle pour augmenter la puissance électrique totale disponible à 4000 watts.

20. Port d'entrée de chargement solaire/voiture.

Le connecteur EC5 est conçu avec une fonction anti-retour pour assurer des connexions positives et négatives correctes.

21. Borne de mise à la terre

Consultez un électricien ou une autorité compétente pour connaître les exigences locales de mise à la terre.

22. Port d'entrée de chargement CA

Branchez dans le port le câble CA fourni et raccordez-le à une source d'alimentation CA 120V capable de fournir un courant de 15A.

23. Disjoncteur 15A

Lorsque le courant d'entrée dépasse continuellement 15A pendant un chargement, le port de chargement CA déclenchera la protection contre les surcharges (le disjoncteur 15A se déclenchera automatiquement).

Lorsqu'il est confirmé que l'appareil est en état normal, appuyez sur le bouton de protection contre les surcharges pour continuer à charger.

24. Couvercle magnétique pliant

Protège le panneau.

LCD DISPLAY

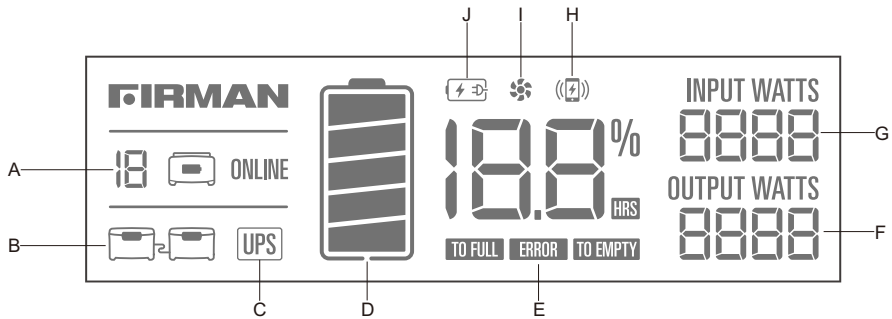

A. État du Power Pack +1000

Lorsque la station d'alimentation portable est connectée à un ou plusieurs blocs d'alimentation, l'écran LCD affiche le nombre de blocs d'alimentation connectés à la station d'alimentation portable (un maximum de 10 blocs d'alimentation peut être connecté à une seule station d'alimentation portable). Si des blocs d'alimentation sont ajoutés, l'état de chargement (SoC%) change automatiquement pour indiquer le SoC% moyen du système total étendu.

B. Indicateur de mode parallèle

Affiche l'état de la connexion parallèle avec deux stations d'alimentation portables FIRMAN ZERO E.

C. Alimentation sans interruption (ASI)

Lorsque la station d'alimentation portable est connectée aux deux ports d'entrée et de sortie CA, la station d'alimentation portable passe en mode de dérivation et la fonction ASI est automatiquement activée. L'indicateur ASI s'allume sur l'écran. Les charges CA seront alimentées par le réseau et non par la station d'alimentation portable lorsque l'indicateur ASI est allumé.

D. Indicateur de niveau de la batterie

Est composé de cinq segments qui représentent chacun environ 20 % de la capacité de la batterie. Pendant le rechargement, les segments s'affichent de bas en haut.

E. Zone d'affichage multifonctionnelle (MDA)

À des fins d'affichage : Le SoC% total représente la moyenne arithmétique du SoC% de toutes les batteries (y compris la station d'alimentation portable).

F. Watts de sortie

Affiche la puissance de sortie actuelle en watts pendant le déchargement.

G. Watts d'entrée

Affiche la puissance d'entrée actuelle en watts pendant le rechargement.

H. Indicateur de chargement sans fil

Lorsque le chargement sans fil est en cours, le voyant de chargement sans fil s'allume en continu.

I. Indicateur de ventilateur

Lorsque le ventilateur fonctionne, l'indicateur VENTILATEUR est allumé en continu et tourne à une vitesse correspondant à la vitesse actuelle du ventilateur.

FONCTIONNALITÉS

J. Indicateur de mode de chargement

L'indicateur de mode de chargement se compose de trois éléments : le contour de la batterie, l'éclair et la prise. Lorsque l'appareil est chargé en courant continu (solaire, voiture, alimentation électrique), les icônes «Contour de la batterie» et «Éclair» s'allument. Lorsque l'appareil est en cours de chargement sur le courant alternatif, les icônes «Contour de la batterie» et «Éclair» s'allument et l'icône de la prise clignote.

NOTE

1. Lorsque la station d'alimentation portable est mise sous tension pour la première fois, toutes les icônes de l'écran LCD s'allument pendant deux secondes. Après le premier démarrage, s'il n'y a pas de sortie et qu'aucune erreur n'est détectée, le LCD passe en mode veille.
2. Durant le chargement, l'écran LCD de la station d'alimentation portable (E) affiche «INPUT WATTS» et alterne entre SoC% et «HRS TO FULL».

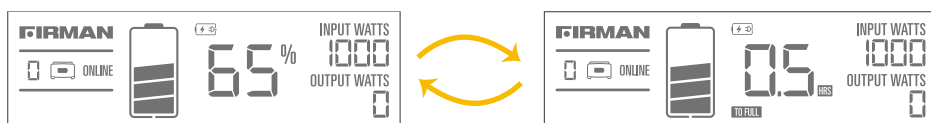

3. Pendant le déchargement, l'écran LCD de la station d'alimentation portable (E) affiche «OUTPUT WATTS», et alterne entre SoC% et «HRS TO EMPTY».

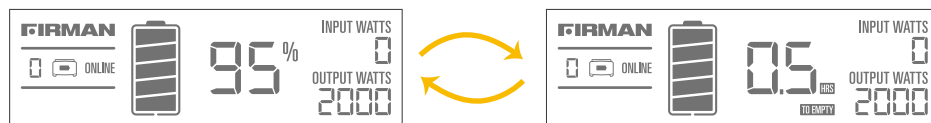

4. Lorsque la station d'alimentation portable est allumée, en appuyant plusieurs fois sur le bouton d'affichage de la puissance de la batterie (6), l'écran LCD affiche les informations sur le niveau de la batterie de la station d'alimentation portable principale, du bloc d'alimentation 1, du bloc d'alimentation 2, jusqu'au dernier bloc d'alimentation connecté. Si aucune opération n'est effectuée dans les 10 secondes suivant la pression sur le bouton, l'écran passe à l'interface du système.

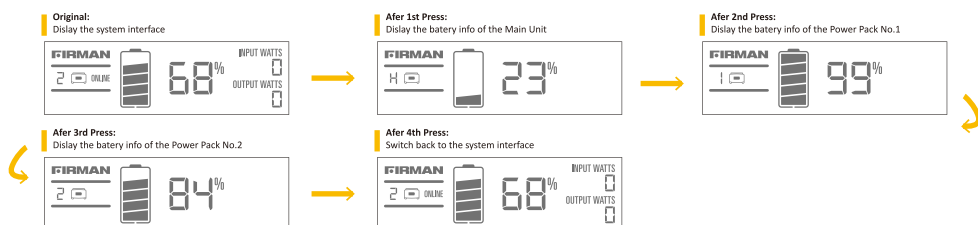

5. Lorsqu'un dysfonctionnement est détecté, le code d'erreur à deux chiffres correspondant s'affiche sur le MDA et le voyant d'alimentation s'allume en rouge. En particulier, lorsqu'un dysfonctionnement de température HAUTE ou un dysfonctionnement de température BASSE est détecté, «HI» et «LO» s'affichent respectivement dans le MDA, ce qui indique littéralement les deux premiers caractères de «HIGH» et «LOW».

Chargement de la station d'alimentation portable

Chargement CA

1. Branchez le connecteur femelle du câble de chargement CA au port d'entrée CA.
2. Connectez le connecteur mâle du câble de chargement CA à la prise murale ou au générateur. Lorsque le câble de chargement CA est complètement connecté, le processus de chargement commence.
3. Le processus de chargement s'arrête automatiquement lorsque la station d'alimentation portable atteint 100% de sa capacité.

REMARQUE

Les surtensions (par exemple, en cas de foudre ou de surtension du réseau électrique) peuvent être conduites dans le bâtiment et vers d'autres appareils connectés s'il n'y a pas de protection contre les surtensions.

- Assurez-vous que tous les appareils du même réseau et la station d'alimentation portable sont intégrés dans la protection contre les surtensions existante.

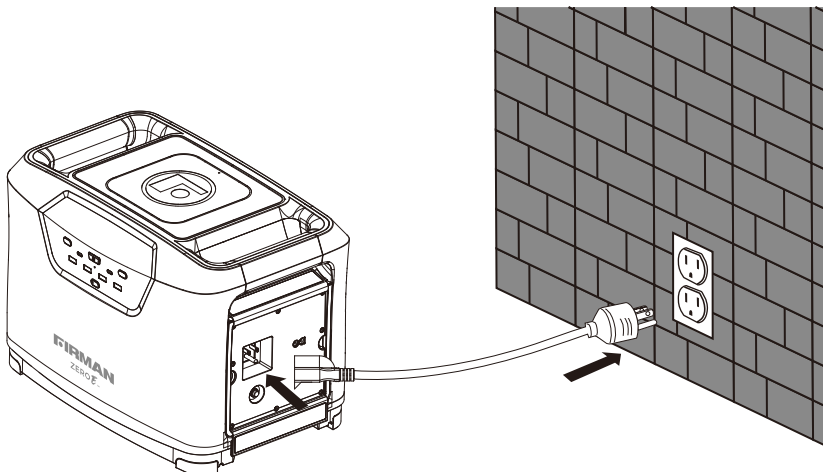
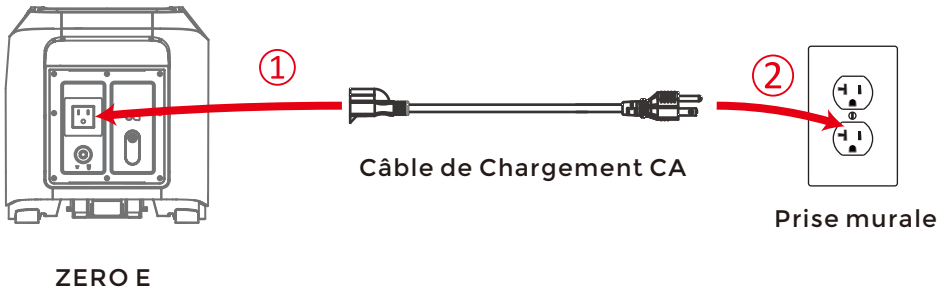

FONCTIONNEMENT

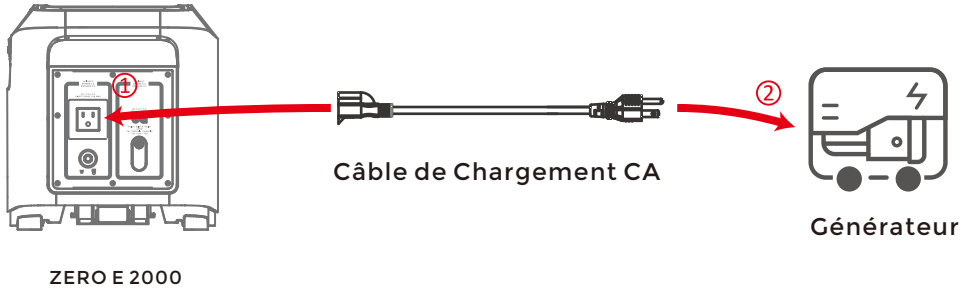

REMARQUE Si la prise CA est surchargée ou qu'un court-circuit se produit, le disjoncteur de la station d'alimentation portable peut se déclencher. Lorsque la source de surcharge ou de court-circuit est éliminée, appuyez sur le disjoncteur pour réinitialiser.

Chargement Solaire

1. Connectez le connecteur femelle EC5 du câble EC5-MC4 fourni au connecteur mâle EC5 de la station d'alimentation portable.
2. Connectez ensuite le câble EC5 à MC4 aux panneaux solaires avec le connecteur MC4.

REMARQUE

La station d'alimentation portable prend en charge une tension d'entrée de 11 à 50 V CC, un dépassement de 50 V pourrait endommager la station d'alimentation portable. N'utilisez pas de panneaux solaires dont la tension est supérieure à 50 volts.

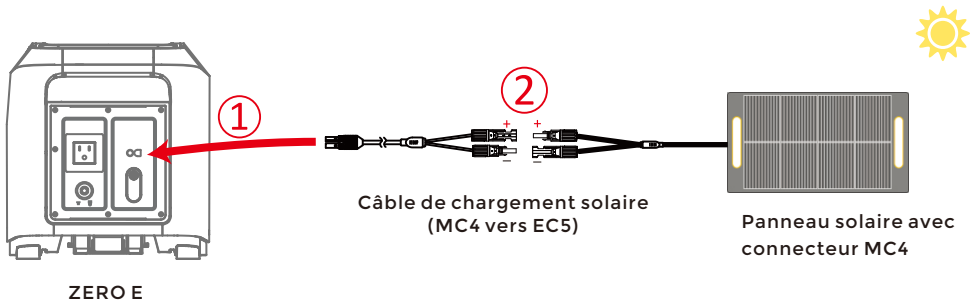

Configurations en série pour panneaux solaires PV

AVERTISSEMENT! Risque d'électrocution, ne pas connecter ou déconnecter les panneaux solaires lorsqu'ils sont ouverts, assurez-vous que tous les panneaux solaires sont fermés avant de les câbler en série.

Voici les schémas montrant l'utilisation de 2 et 3 panneaux solaires en série. Avant de connecter un panneau solaire à la station d'alimentation portable, vérifiez que le nombre total de panneaux solaires connectés en série ne dépasse pas 50V.

1. Connectez les connecteurs MC4 des panneaux solaires en série.
2. Connectez le connecteur femelle EC5 du câble EC5-MC4 fourni au connecteur mâle EC5 de la station d'alimentation portable.

3. Connectez ensuite le câble EC5 à MC4 aux panneaux solaires avec le connecteur MC4.
4. Allumez la sortie du panneau solaire pour démarrer le processus de chargement.

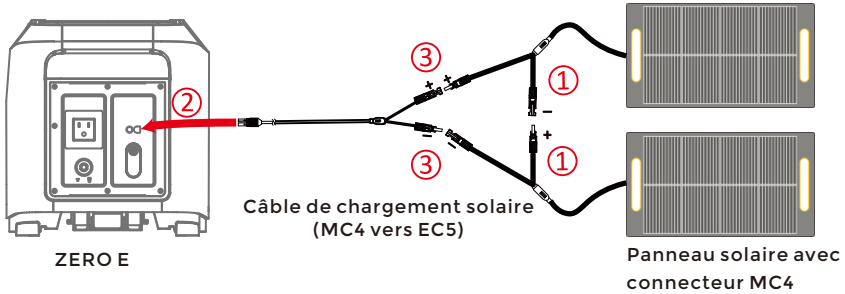

REMARQUE Compte tenu de la variabilité du rayonnement du soleil, la puissance nominale globale des panneaux solaires doit être supérieure à 400 W pour atteindre sa meilleure efficacité. Lorsque vous utilisez des panneaux solaires pour charger la station d'alimentation portable, suivez toutes les instructions des fabricants de panneaux solaires.

FONCTIONNEMENT

Rechargement en Voiture

1. Connectez le connecteur femelle EC5 du câble allume-cigarette EC5 fourni au connecteur mâle EC5 de la station d'alimentation portable.
2. Connectez le connecteur mâle de l'allume-cigarette du câble EC5 pour allume-cigarette à la prise allume-cigarette de la voiture.
3. Assurez-vous que l'allume-cigarette de la voiture est allumé pour lancer le processus de chargement.



Connexion des chargements électriques CA

Cette station d'alimentation portable a été pré-testée et ajustée pour gérer toute sa capacité.



AVERTISSEMENT! La tension de la station d'alimentation portable peut provoquer un choc électrique ou des brûlures entraînant la mort ou des blessures graves.

- N'utilisez pas la station d'alimentation portable sous la pluie ou par temps humide.
- Les rallonges endommagées ou surchargées peuvent surchauffer, former un arc et brûler, entraînant la mort ou des blessures graves.
- Ne touchez pas les fils nus ou les prises.

1. Veuillez vérifier que les exigences d'alimentation (c'est-à-dire la puissance de démarrage et la puissance de fonctionnement) de l'appareil CA se situe dans la plage nominale de la station d'alimentation portable.
2. Branchez la fiche du câble CA de l'appareil dans une prise CA de la station d'alimentation portable.
3. Appuyez sur le bouton d'alimentation pour allumer la station d'alimentation portable.
4. Appuyez sur le bouton CA pour activer les prises CA et le voyant du bouton s'allumera.

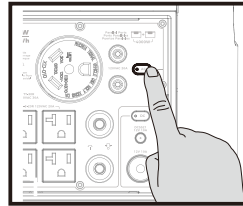
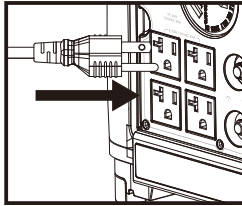

5. Lorsque vous avez terminé, éteignez l'appareil, retirez le câble d'alimentation, puis appuyez sur le bouton CA pour éteindre la sortie CA. Si vous oubliez d'éteindre le bouton CA, après 12 heures sans surveillance, la sortie CA s'éteindra automatiquement pour éviter que le mode veille n'épuise votre batterie.

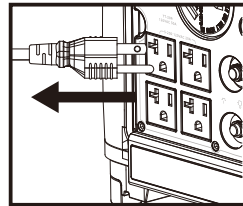
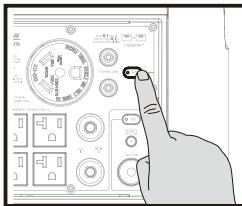

FONCTIONNEMENT

Sortie 12 V CC

1. Appuyez sur le bouton d'alimentation pour allumer la station d'alimentation portable.
2. Connectez le câble d'alimentation de l'appareil à une prise CC.
3. Appuyez sur le bouton CC pour allumer. L'indicateur du bouton s'allumera.

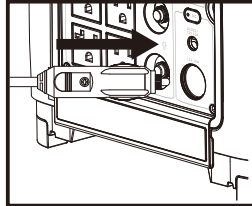
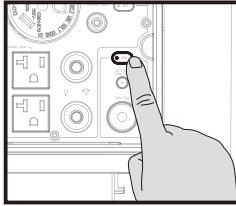

4. Lorsque vous avez terminé, retirez le câble d'alimentation et appuyez sur le bouton CC pour désactiver la sortie CC.

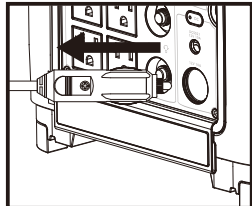
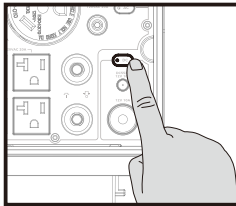

Sortie USB

1. Appuyez sur le bouton d'alimentation pour allumer la station d'alimentation portable.
2. Connectez le câble d'alimentation de l'appareil à une prise USB.
3. Appuyez sur le bouton USB pour allumer. L'indicateur du bouton s'allumera.

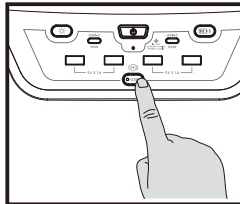
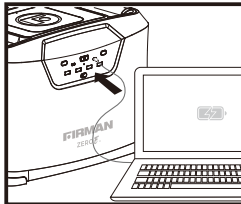

4. Lorsque vous avez terminé, retirez le câble d'alimentation et appuyez sur le bouton USB pour désactiver la sortie USB.

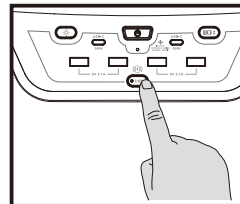
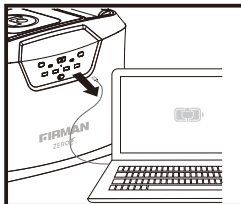

Chargement sans fil

1. Appuyez sur le bouton d'alimentation pour allumer la station d'alimentation portable.
2. Activez le chargeur sans fil en appuyant sur le bouton USB.
3. Placez l'appareil qui prend en charge le chargement sans fil sur le socle de chargement sans fil sur le dessus de la station d'alimentation portable.
4. Pendant le chargement, l'indicateur de chargement sans fil (H) sur l'écran s'allume en continu.

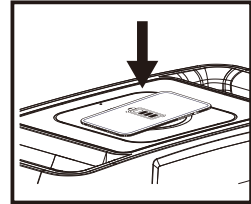
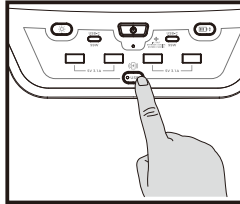
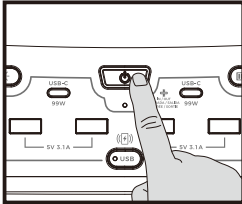

REMARQUE Si la sortie totale dépasse les valeurs nominales de la prise CC, la protection contre les surcharges peut se déclencher et la station d'alimentation portable s'éteindra automatiquement. Assurez-vous que la puissance de sortie est inférieure à la valeur nominale des ports avant de les connecter à la station d'alimentation portable.

Fonctionnement en parallèle

Deux stations d'alimentation portables ZERO E peuvent être connectées pour doubler sa puissance (jusqu'à 4000W).

1. Connectez les deux câbles parallèles (un rouge, un noir, vendus séparément) aux ports parallèles correspondants des deux stations d'alimentation portables (câble rouge sur la borne rouge et câble noir sur la borne noire).
2. Allumez les deux stations d'alimentation portables, puis appuyez sur le bouton CA des deux unités pour activer l'alimentation CA.
3. Connectez la fiche du câble d'alimentation (NEMA TT-30P) de l'appareil électrique au port RV (NEMA TT-30R) sur l'une ou l'autre des stations d'alimentation portables pour obtenir jusqu'à 3600W d'alimentation.

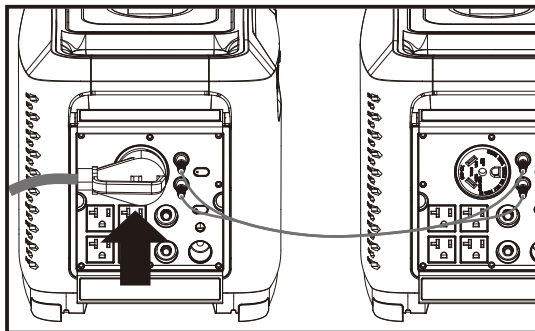

REMARQUE Pendant le fonctionnement en parallèle, les prises NEMA 5-20R sont limitées à un maximum de 2 400 W.

FONCTIONNEMENT

Opération en grappe

Vous pouvez utiliser le bloc d'alimentation FIRMAN (vendu séparément) pour augmenter la capacité. Vous pouvez connecter jusqu'à dix blocs d'alimentation à la station d'alimentation portable ZERO E.

Le système de verrouillage coulissant ne prend que deux étapes : positionnement et glissement. Les blocs seront solidement verrouillés une fois l'étape de glissement terminée.

1. POSITIONNEMENT :

La conception de la fente de guidage facilite l'utilisation de l'action « Slide-lock » et élimine tout désalignement. Placez la station d'alimentation portable sur le Power Pack +1000 comme indiqué.

2. COULISSEMENT :

Tirez la station d'alimentation portable supérieure jusqu'à ce que vous entendiez un clic. Une fois qu'un clic est entendu, la station d'alimentation portable et le Power Pack+1000 sont connectés.

La même procédure est utilisée pour connecter deux Power Packs ou plus ensemble.

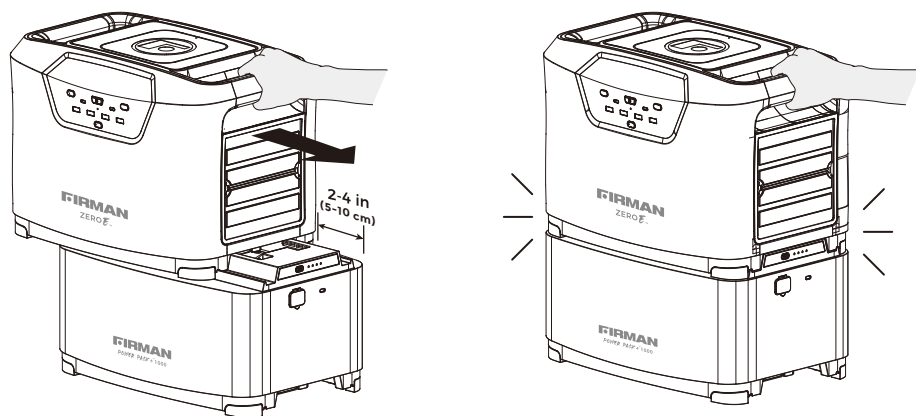

REMARQUE

- Le bouton marche/arrêt de la station d'alimentation portable ZERO E allume et éteint tous les blocs d'alimentation connectés.

Déconnexion de La Grappe

Assurez-vous que toutes les stations d'alimentation portables et les blocs d'alimentation sont éteints avant de les déconnecter.

1. En commençant par le haut de la grappe, appuyez sur le bouton marqué « PRESS TO UNLOCK » sur le Power Pack+1000 inférieur suivant.
2. En même temps, fixez les blocs d'alimentation inférieurs et, à l'aide de la poignée, faites glisser la batterie supérieure pour les séparer. Cette même procédure est utilisée pour déconnecter plusieurs blocs d'alimentation.

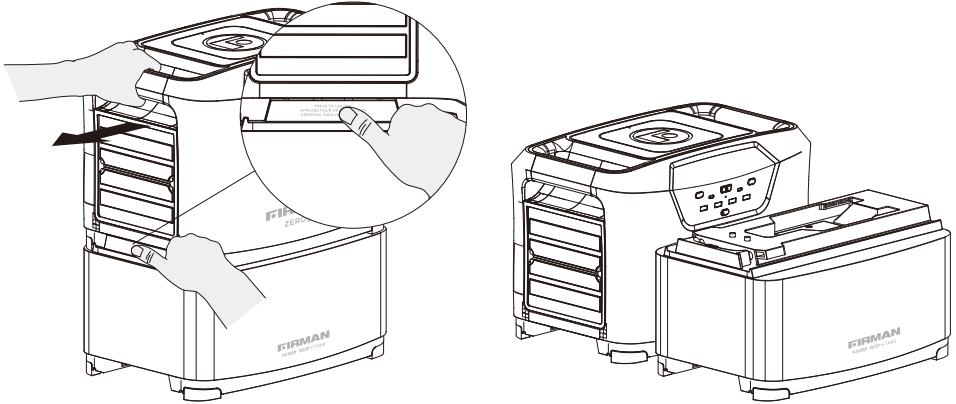

REMARQUE

- Déconnectez la station d'alimentation portable et tous les blocs d'alimentation avant de les déplacer ou de les soulever. Ne déplacez pas et ne soulevez pas la station d'alimentation portable et les blocs d'alimentation en grappe.

Fonction ASI

Cette station d'alimentation portable prend en charge le fonctionnement ASI (alimentation sans interruption). Vous pouvez connecter la borne d'entrée CA au réseau et connecter la borne de sortie CA à un appareil compatible pour fournir une alimentation sans interruption avec un temps de commutation maximum de 20 ms, ce produit ne prend en charge la commutation Oms.

REMARQUE Ne connectez pas des produits qui nécessitent une commutation Oms, tels que des postes de travail ou des serveurs de données. Toujours tester et confirmer la compatibilité avant d'utiliser la station d'alimentation portable. FIRMAN n'est pas responsable de toute perte causée par le non-respect des instructions.

La fonction UPS n'est pas disponible lorsque deux unités sont connectées en parallèle, veuillez retirer les câbles parallèles, puis utiliser la fonction UPS.

ENTRETIEN - RANGEMENT

ENTREPOSAGE ET ENTRETIEN.

Cette station d'alimentation portable contient des batteries lithium-ion.

Les batteries rechargeables au lithium-ion nécessitent un entretien et des soins de routine lors de leur utilisation et de leur manipulation. Lisez et suivez les directives de ce document pour utiliser en toute sécurité les batteries au lithium-ion et atteindre la durée de vie maximale de la batterie. Les batteries au lithium-ion rechargeables ont une durée de vie limitée et perdent progressivement leur capacité à supporter une charge. Cette perte de capacité (vieillesse) est irréversible. À mesure que la batterie perd de la capacité, le temps de fonctionnement de la station d'alimentation portable diminue. Les batteries au lithium-ion continuent de se décharger lentement (autodéchargement) lorsqu'elles ne sont pas utilisées ou lorsqu'elles sont entreposées.

Conseils pour l'entreposage :

1. Toujours entreposer dans un endroit propre, sec et bien aéré où la température ambiante est de $77^{\circ}\text{F} \pm 9^{\circ}\text{F}$ ($25^{\circ}\text{C} \pm 5^{\circ}\text{C}$) et l'humidité relative ne dépasse pas 75 %.
2. Évitez tout contact avec des substances corrosives.
3. Gardez la station d'alimentation portable à l'écart du feu et de la chaleur.
4. Gardez la station d'alimentation portable à l'abri de l'eau et de l'humidité.

Recommandation pour l'entretien pendant l'entreposage :

Tous les 3 à 6 mois en entreposage :

1. À une température ambiante de $77^{\circ}\text{F} \pm 9^{\circ}\text{F}$ ($25^{\circ}\text{C} \pm 5^{\circ}\text{C}$), chargez complètement la station d'alimentation portable.
2. Ensuite, déchargez la batterie pour la vider à l'aide des ports de sortie CA.
3. Et enfin chargez le produit à 45 %-55 % SoC.

REMARQUE

Lorsque la station d'alimentation portable s'arrête en raison d'une faible tension de la batterie, l'utilisateur doit charger la station d'alimentation portable dans les 30 jours, sinon cela causera des dommages irréversibles à la batterie.

DÉPANNAGE - SPÉCIFICATIONS

Code d'erreur	Cause	Dépannage
01	Surintensité ou court-circuit de l'USB1-USB4	Vérifiez si le port de sortie est surchargé ou court-circuité
02	Surintensité ou court-circuit d'USB-C1 (99 W)	Vérifiez si le port de sortie est surchargé ou court-circuité
03	Surintensité ou court-circuit de l'USB-C2(99W)	Vérifiez si le port de sortie est surchargé ou court-circuité
04	Surintensité ou court-circuit de l'allume-cigarette DC-12V et DC5521	Vérifiez si le port de sortie est surchargé ou court-circuité
05	Protection contre les surintensités de l'onduleur	Vérifiez si le port de sortie est surchargé ou court-circuité
	Protection contre les surcharges de l'onduleur	
	Protection contre les courts-circuits de l'onduleur	
	Protection contre les surtensions de l'onduleur	
	Surcharge de la sortie CA (mode réseau)	
06	Protection contre la surchauffe de l'onduleur	Vérifiez si le port de sortie est surchargé ou court-circuité
07	Communication anormale de la batterie	Vérifiez si les packs d'extension sont correctement montés.
08	Tension d'entrée anormale (EC5)	Vérifiez si la tension d'entrée est conforme aux exigences de la plage d'entrée.
	Surpuissance de sortie (EC5)	
	Surintensité de sortie (EC5)	
	Surchauffe (EC5)	
	Communication anormale (EC5)	
09	Protection du système contre les surtensions	Débranchez la source d'alimentation d'entrée.
10	Protection contre les sous-tensions du système	Le système éteindra automatiquement toutes les sorties.
11	Protection contre les surcharges du système Protection contre la surchauffe du module CC	Vérifiez si la puissance de sortie dépasse la valeur maximale autorisée.
12	Chargeur sans fil anormal	Vérifiez s'il y a des objets métalliques sur le chargeur.
13	Charge CA anormale	Vérifiez si le réseau électrique fonctionne correctement.
14	État anormal du ventilateur	Vérifiez si les ventilateurs ne fonctionnent pas ou sont bloqués.
15	Mise en parallèle anormale	Vérifiez si les câbles parallèles sont correctement branchés. Vérifiez si la sortie est surchargée ou en court-circuit.
16	Erreur interne	Contactez le service à la clientèle.
HI	Protection haute température de la batterie	Vérifiez si vous travaillez dans un environnement à température ambiante élevée.
LO	Protection basse température de la batterie	Vérifiez si vous travaillez dans un environnement à température ambiante froide.

Pour tout autre problème, contactez le revendeur agréé ou le service clientèle de Firman.

DÉPANNAGE - SPÉCIFICATIONS

SPECIFICATIONS

Modèle	E201001
Poids Net	42.7lbs (19.4kg)
Dimensions	16x10.6x11.2 in (408x269x284 mm)
Capacité	1040Wh, 41.6V/25000mAh
Entrée	
Port de chargement CA	90V-140V~50Hz/60Hz (15A Max)
Entrée CC EC5	11V-50V-10A Max (Chargement solaire et de voiture)
USB-C (bidirectionnel x1)	5V~3A/9V~3A/12V~3A/15V~3A/20V~4.95A 99W
Sortie	
Prise CA (5-20R)x4 Port RV (TT-30R)x1	2000W/4000W surtension transitoire totale, 120V/60Hz,
USB-C (bidirectionnel x1, unidirectionnel x1)	5V~3A/9V~3A/12V~3A/15V~3A/20V~4.95A 99W
USB-Ax4	5V/3.1A
CC 5521x1	12V, 10A Max
Port de Voiture	12V, 10A Max
Chargement sans fil	5V/1A, 9V/1.12A (10W)
Autres ports	
Port d'extension	41.6V / 65A max.
Batterie	
Chimie cellulaire	LiFePO ₄ (LFP)
Température de refoulement	-4~104°F (-20~40°C)
Température de chargement	32~104°F (0~40°C)
Durée d'entreposage	Chargez tous les 3 à 6 mois
Cycles de vie	Plus de 4000 cycles de chargement jusqu'à 80 % de capacité
Certification	FCC, UN38.3,DOE,CEC,RoHS

POUR AVOIR DES RENSEIGNEMENTS SUR LE SERVICE, VEUILLEZ CONTACTER LE DÉPARTEMENT DU SERVICE DES PRODUITS FIRMAN AU 1-844-347-6261.

Garantie limitée de 3 ans de FIRMAN

Conditions de garantie

Enregistrez votre produit à l'aide du code QR fourni ou sur www.firmanpowerequipment.com. FIRMAN enregistrera également la garantie dès réception de votre carte d'enregistrement de garantie et d'une copie de votre reçu de vente de l'un des points de vente FIRMAN comme preuve d'achat. Veuillez soumettre votre enregistrement de garantie et votre preuve d'achat dans les dix (10) jours suivant la date d'achat.



Garantie de réparation/Remplacement

FIRMAN garantit à l'acheteur d'origine que les composants mécaniques et électriques seront exempts de défauts de matériaux et de fabrication pendant une période d'un(1) an (pièces et main-d'œuvre) et de 3 ans (pièces et support technique) à compter de la date d'achat d'origine. Les frais de transport sur la station d'alimentation portable soumise pour réparation ou remplacement en vertu de cette garantie sont la seule responsabilité de l'acheteur. Cette garantie s'applique uniquement à l'acheteur d'origine et n'est pas transférable. GARDEZ VOTRE BOÎTE! LES RETOURS NE PEUVENT ÊTRE ACCEPTÉS SANS VOTRE BOÎTE D'ORIGINE.

Ne pas retourner la station d'alimentation portable au lieu d'achat

Contactez le Centre de service FIRMAN et FIRMAN résoudra tout problème par téléphone ou par courriel. Si le problème n'est pas corrigé par cette méthode, FIRMAN autorisera, à son gré, l'évaluation, la réparation ou le remplacement de la pièce ou du composant défectueux dans un centre de service FIRMAN. FIRMAN vous fournira un numéro de dossier pour le service de garantie. Veuillez le conserver pour toute référence ultérieure. Les réparations ou remplacements sans autorisation préalable, ou dans une installation de réparation non autorisée, ne seront pas couverts par cette garantie.

Exclusions de la garantie

Cette garantie ne couvre pas les réparations et équipements suivants.

Usure normale

Cette garantie ne couvre pas les réparations lorsque l'utilisation normale a épuisé la durée de vie d'une pièce ou de la centrale électrique portable dans son ensemble.

SERVICE – GARANTIE

Installation, utilisation et entretien

Cette garantie ne s'appliquera pas aux pièces et/ou à la main-d'œuvre si votre station d'alimentation portable est réputée avoir été mal utilisée, négligée, impliquée dans un accident, abusée, chargée au-delà de la limite de la station d'alimentation portable, modifiée, installée incorrectement ou connectée incorrectement à un composant électrique.

Autres exceptions

Cette garantie exclut :

- défauts cosmétiques
- pièces accessoires
- pannes dues à des cas de force majeure et autres événements de force majeure indépendants de la volonté du fabricant
- problèmes causés par des pièces qui ne sont pas des pièces d'origine FIRMAN

Limites de garantie implicite et dommages indirects

FIRMAN décline toute obligation de couvrir toute perte de temps, l'utilisation de cette centrale électrique portable, le fret, ou toute réclamation accessoire ou consécutive par quiconque de l'utilisation de cette station d'alimentation portable. **CETTE GARANTIE REMPLACE TOUTES LES AUTRES GARANTIES, EXPRESSES OU IMPLICITES, Y COMPRIS LES GARANTIES IMPLICITES DE QUALITÉ MARCHANDE OU D'ADAPTATION À UN USAGE PARTICULIER.**

Une station d'alimentation portable fournie en échange sera soumise à la garantie de la station d'alimentation portable d'origine. La durée de la garantie régissant la station d'alimentation portable échangée restera calculée par référence à la date d'achat de la station d'alimentation portable d'origine.

Cette garantie vous donne certains droits légaux qui peuvent changer d'État à État. Votre État peut également vous accorder d'autres droits qui ne sont pas mentionnés dans la présente garantie.

Coordonnées

Vous pouvez communiquer avec FIRMAN à l'adresse suivante :

Adresse

Firman Power Equipment Inc.
Attn: Customer Service
8644 W. Ludlow Dr.
Peoria, AZ 85381
www.firmanpowerequipment.com

Nous sommes FIRMAN POWER – Et nous sommes là pour vous.

SUIVEZ-NOUS SUR LES RESEAUX SOCIAUX

UTILISEZ LE

#EVERYGENERATORTELLSASTORY™

POUR AVOIR UNE CHANCE DE GAGNER NOS AFFAIRES



**FIRMAN POWER EQUIPMENT INC.
8644 W. LUDLOW DR.
PEORIA, AZ 85381
1-844-347-6261
WWW.FIRMANPOWEREQUIPMENT.COM**

Tous droits réservés. Toute réimpression ou utilisation non autorisée de ce document sans autorisation explicite et écrite est expressément interdite.

P/N:705747001 Rev.01