

Precaución

- Por favor, lea detenidamente todo el contenido de este manual antes de utilizar el producto.
- Por favor, no use la aspiradora para aspirar detergente, petróleo, vidrios rotos, agujas, ceniza, artículos mojados, aguas residuales, cerillas, etc.
- Por favor, no utilice la aspiradora para aspirar cemento, yeso, materiales de construcción, etc. o pelotas de papel ni juguetes, o otros objetos grandes, ya que pueden bloquear la aspiradora, quemar el motor, etc.
- Por favor, mantengan la aspiradora alejada de las llamas y de las altas temperaturas.
- Cuando use la aspiradora, por favor asegúrese de instalar el módulo de filtro y el rodillo de cepillo para suelos.
- Cuando use la aspiradora, por favor asegúrese de no bloquear la entrada de succión o la rotación del rodillo de cepillo de suelo, ya que esto puede causar una averfa en el motor.
- Por favor, no vierta o arroje agua u otros líquidos en la máquina para evitar cortocircuitos y quemar los componentes electrónicos.
- Cuando use una batería nueva, o por primera vez después de un almacenamiento prolongado, por favor cargue la batería completamente. Cuando la máquina no vaya a ser usada durante un largo período de tiempo, por favor asegúrese de cargar y descargar la batería al menos una vez cada tres meses.
- Cuando su aspiradora esté completamente cargada y necesite limpiarla o repararla, desenchufe el cargador lo antes posible y no estire del cable de alimentación.
- Cuando limpie la aspiradora, utilice un paño seco para limpiarla, no utilice gasolina, diluyentes u otros limpiadores, ya que pueden agrietar la carcasa o causar decoloración.
- Por favor, no use o guarde la aspiradora en condiciones extremas como temperaturas muy altas o muy bajas. Se recomienda utilizar la aspiradora en interiores a una temperatura ambiente de entre 0 y 40 °C . Por favor, guárdela en un lugar fresco y seco, y no la exponga a la luz del sol durante mucho tiempo.
- No permita que los niños usen o jueguen con la máquina.
- Si la máquina está totalmente cargada pero no funciona, debe ser inspeccionada y reparada en un centro de servicio designado. No desmonte la máquina sin autorización.
- Las baterías viejas deben ser recicladas de manera segura y no deben ser desechadas en la basura normal.
- Si el cable de alimentación está dañado, para evitar cualquier peligro, debe ser sustituido por un profesional del departamento de servicio local del fabricante o de un centro de servicio similar.
- Después de su uso, es necesario volver a colocarlo en la pared o colgador, y no se puede colocar y colocar solo para evitar golpear a las personas.

Qué hay en el paquete

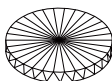

1 x Filtro de esponja



1x Tubo de metal

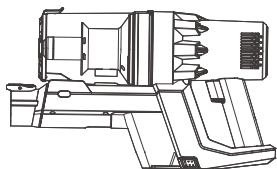

1x Cuerpo principal

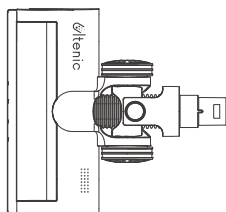

1x Cepillo para el suelo

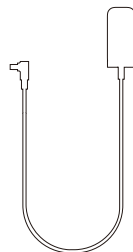

1x Adaptador de electricidad

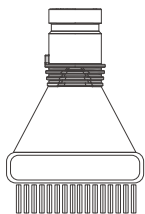

1x Cepillo para polvo redondo

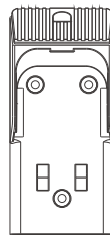
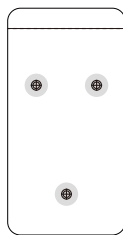
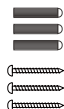

1 x Kit de instalación de estación de carga de pared

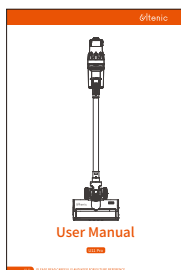

1x Manual de usuario



1x Cepillo para hendiduras

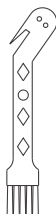

1x Cepillo de limpieza

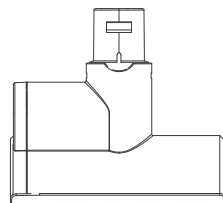

1x Mini cepillo eléctrico

Composición del producto

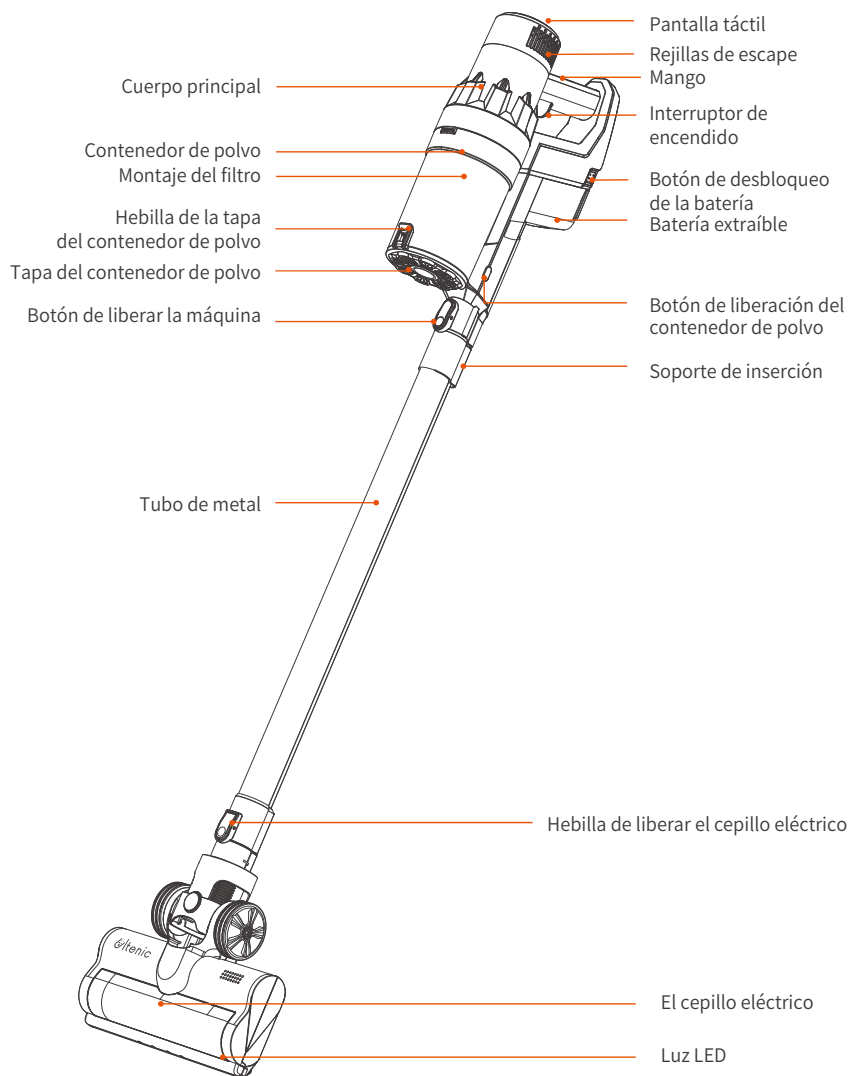

⚠ Atención:

1. Lave los filtros con agua fría con regularidad. Asegúrese de que los filtros estén completamente secos antes de volver a colocarlos.
2. Su aspiradora está diseñada para usarse con regularidad. El uso regular puede causar acumulación alrededor de los cepillos y el filtro HEPA. Recomendamos realizar un mantenimiento regular para mantener su aspiradora funcionando a un nivel óptimo.

Instalación de accesorios

1

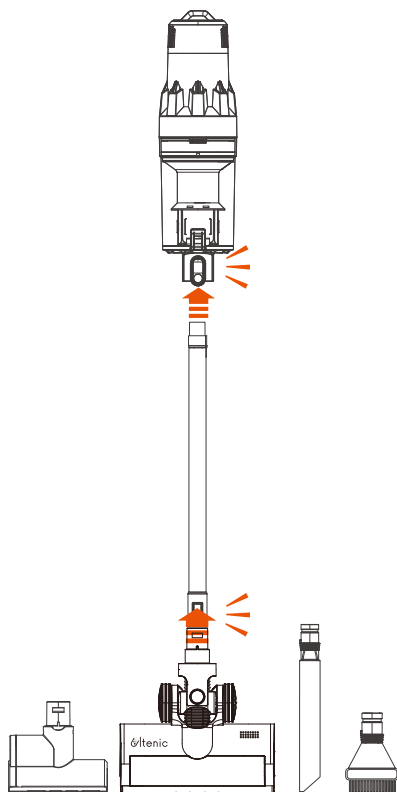

2

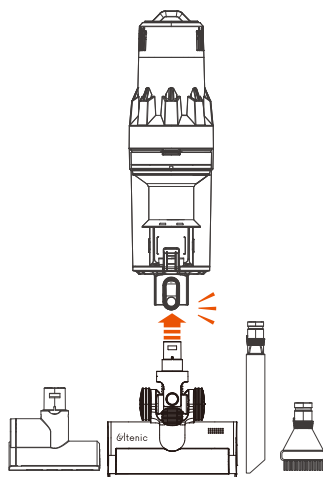

Instalación del soporte de cargador en la pared

Método 1 : Instalación de la etiqueta

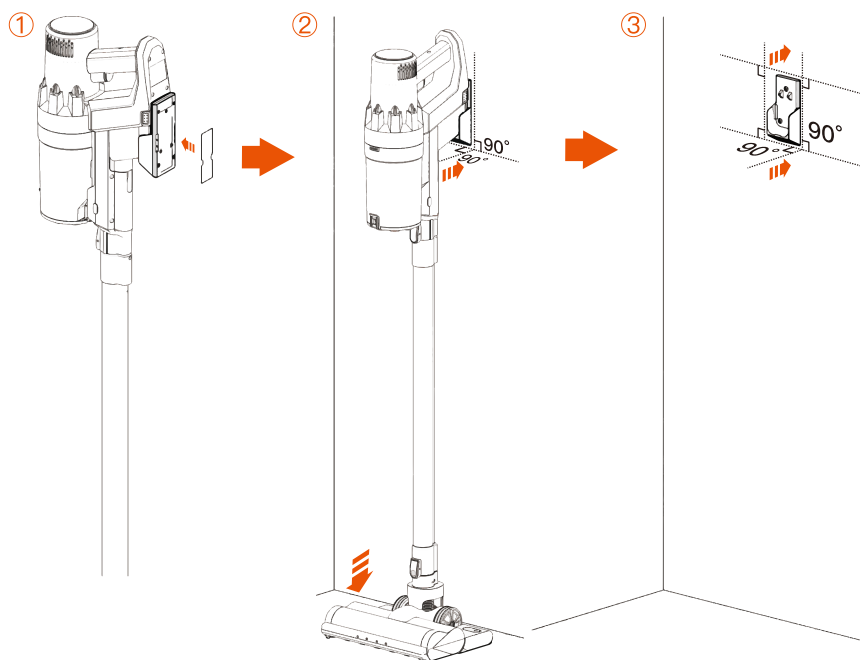

Método 1: instalación de tornillo

1. Taladro 3 tornillos de acuerdo con la posición del orificio de la etiqueta de alineación;
2. Inserte el tubo de expansión de plástico en el orificio del tornillo;
3. Alinee el colgador con los orificios de los tornillos y, a continuación, instale y apriete los tornillos.

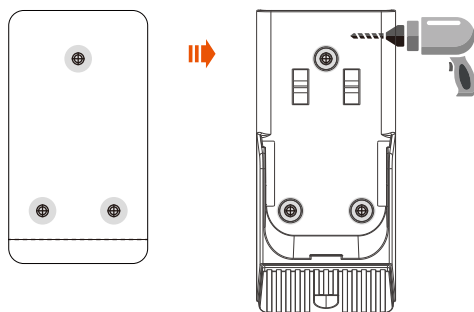

Carga del Cuerpo principal

Puerto de carga DC

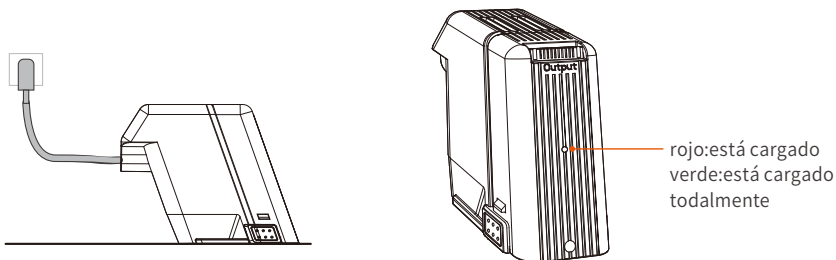

Carga de la estación de carga montada en la pared

Cuando la batería se agota, solo se queda la primera una luz de indicador de carga parpadeando en blanco, cárguelo a tiempo.

Cuando la potencia es demasiado baja, la máquina se apaga automáticamente para proteger la batería. En este momento, la máquina no funciona cuando se presiona el botón de encendido. La primera luz de indicador parpadea en blanco. Debe cargar la batería o reemplazarla con una batería completamente cargada.

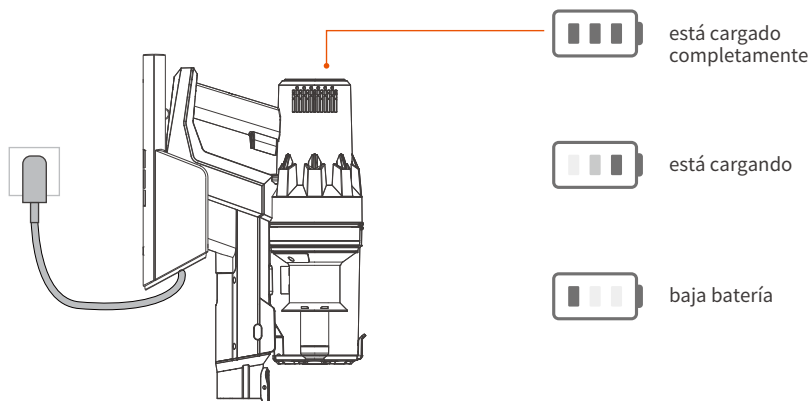

⚠ Atención:

1. Esta máquina sólo se puede cargar con el adaptador de carga suministrado;
2. Cuando la aspiradora se está cargando, incluso si se pulsa el botón del interruptor, la aspiradora no se pondrá en marcha.

Uso del producto

Uso del Cuerpo principal

Encender/apagar: Pulse OFF/ON botón para iniciar la máquina; Lo pulse por otra vez para pausar la máquina.

Niveles de succión: Hay 3 niveles de potencia de succión. presione el ícono () en la pantalla táctil de la parte posterior del cuerpo para ajustar el nivel de potencia: Modo ECO, Modo Auto y Modo Máximo

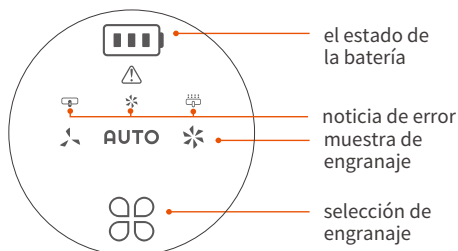

! Nota:

El interruptor de encendido sólo necesita encenderse/apagarse con un solo toque.

! Note:

Para lograr el mejor efecto de limpieza, la aspiradora se ajustará automáticamente al modo fuerte durante 3 segundos después de presionar el botón de apagado. Este es un fenómeno normal, asegúrese de usarlo.

Uso de accesorios

Conecte los accesorios que necesita al tubo de metal y estará listo para usar. Es opcional usar el tubo de metal dependiendo de las circunstancias.

Uso del cepillo eléctrico de suelo

Los cepillos eléctricos de suelo se puede utilizar para limpiar suelos duros, azulejos o alfombras de pelo corto. Se recomienda utilizar con un tubo de metal para una mejor experiencia.

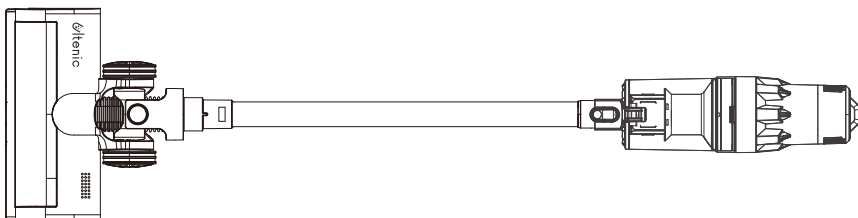

Uso del cepillo eléctrico para ácaros

El cepillo eléctrico para ácaros se puede utilizar para limpiar sofás, colchones, cunas, etc.

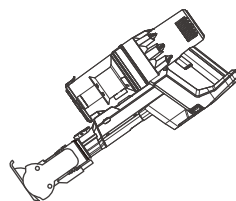

Uso del accesorio 2 en 1

El accesorio 2 en 1 se puede utilizar para limpiar techos, estanterías, teclados de ordenador y huecos estrechos que no son fáciles de limpiar, etc.

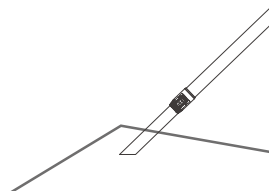

Uso del cepillo redondo

- 1 Conecte directamente al motor, el cepillo redondo se puede utilizar para limpiar el escritorio, el estante, el sofá, la alfombra de pelo corto, etc.

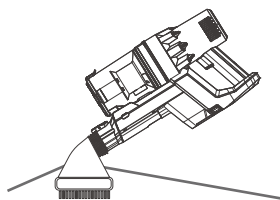

- 2 Fije al tubo de metal, el cepillo redondo se puede utilizar para limpiar lugares altos como el techo, cortinas, etc.

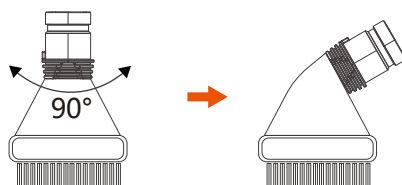
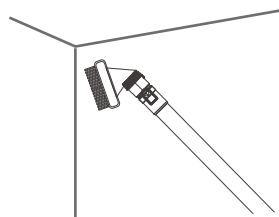

Desmontaje y mantenimiento

Desmontar el contenedor de polvo

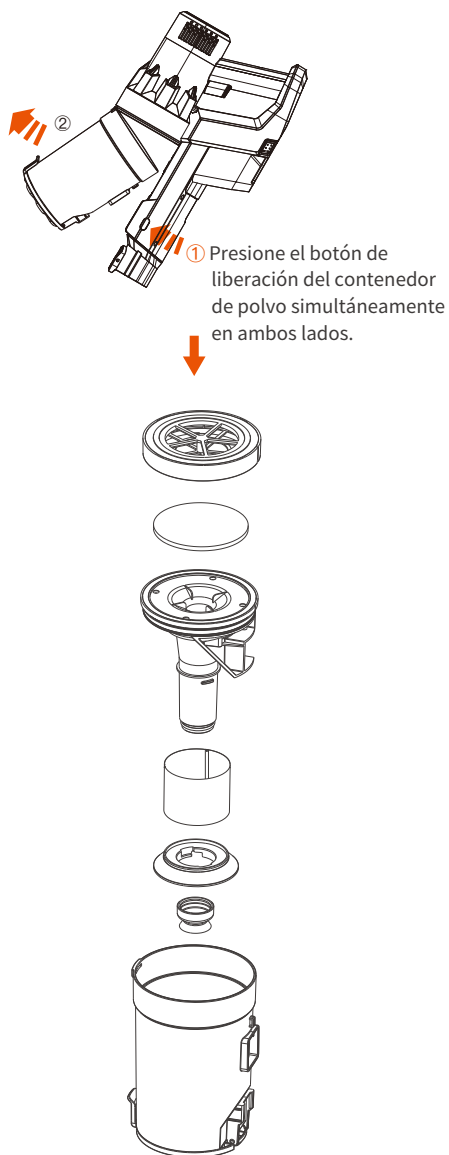

La limpieza del ensamblaje del filtro

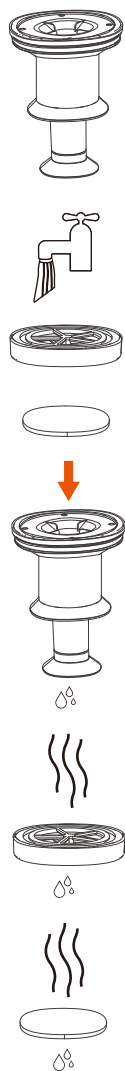

! Nota:

Después de lavar el filtro HEPA y el fitro de esponja, por favor séquelos antes de usarlos. (No los exponga al sol)

Instalación del ensamblaje del filtro

- 1 Mantenga el bloque de guía de aire del ensamblaje del filtro de acero inoxidable en el mismo lado que la entrada del contenedor de polvo, e instale el ensamblaje del filtro de acero inoxidable en el contenedor de polvo desde arriba. Tenga en cuenta que la ranura debe estar alineada con la barra límite del contenedor de polvo.

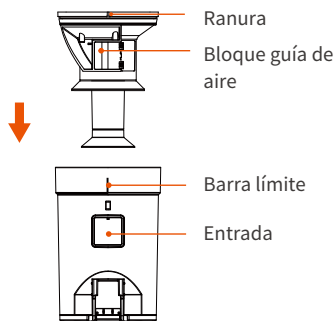

- 2 Coloque el fitro de esponja en la parte inferior de la cubierta HEPA. Y tenga en cuenta que la esponja del filtro debe estar completamente fijada con las 5 hebillas. De lo contrario, afectará al efecto de filtrado.

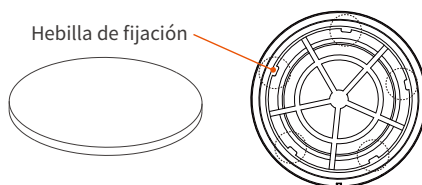

- 3 Mantén el ensamblaje HEPA con la cuerda hacia arriba, y coloca el ensamblaje HEPA en el contenedor de polvo desde la parte superior. Se debe tener en cuenta que la ranura del conjunto HEPA debe estar alineada con la barra límite del contenedor de polvo.

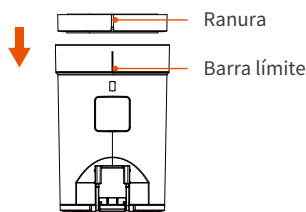

Instalación del contenedor de polvo

- 1 Encaje la hebilla del contenedor de polvo en la hebilla del motor. Tenga en cuenta que las hebillas deben estar en su lugar.
- 2 Empuje el fondo del contenedor de polvo en la dirección mostrada en la imagen, hasta que oiga un clic.

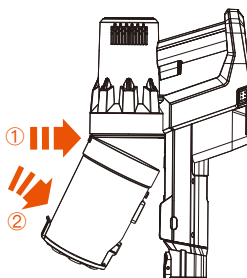

El cepillo del suelo y el cepillo de rodillo

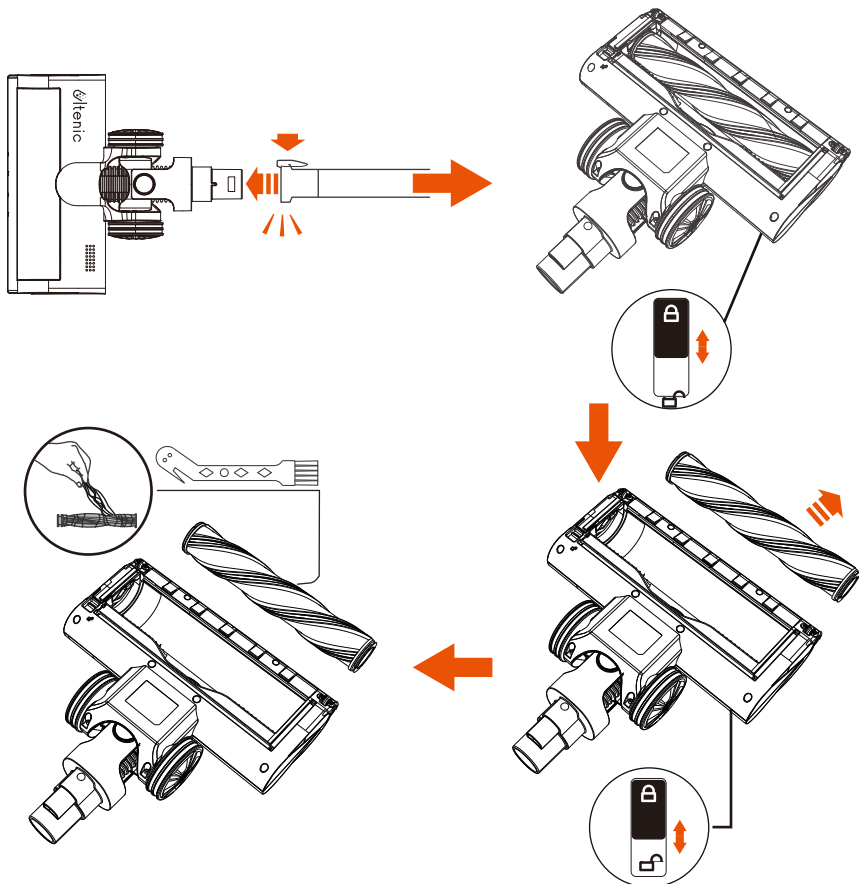

Instalación del contenedor de polvo

1 Extracción de la batería: presione los botones de liberación de la batería en ambos lados simultáneamente, mientras agarra la batería y la tira hacia afuera.

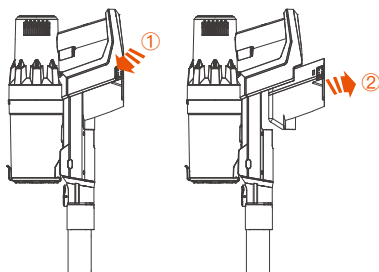

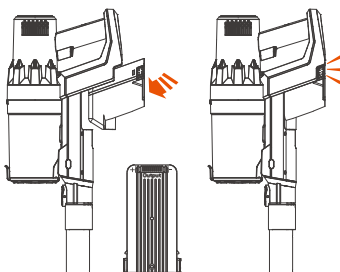

2 Instale la batería: alinee la ranura de la batería con el lugar donde necesita encajar, presione el fondo para deslizarlo en la ranura de la batería hasta que encaje en su lugar.



- Tipo de Batería: batería de iones de litio;
- Deseche la batería de acuerdo con las ordenanzas o regulaciones locales.
- No utilice pilas no recargables.
- En el caso poco probable de que se derrame líquido de la batería, no permita que el líquido entre en contacto con la piel o los ojos. Coloque la batería en una bolsa de plástico sellada y deséchela de forma segura de acuerdo con la normativa medioambiental local.

Resolución de problemas

Problemas	Causas	Soluciones
La maquina no funciona	La batería no está instalada	Por favor, instale la batería correctamente
	La batería está descargada.	Carga la batería
Disminución de la potencia de succión	El contenedor de polvo y el filtro HEPA no están bien instalados	Instale correctamente el contenedor de polvo y el filtro HEPA
	El filtro HEPA ha sido utilizado durante mucho tiempo	Reemplace el filtro HEPA
	El contenedor de polvo está lleno de polvo	Vacíe el contenedor de polvo
	Los bloqueos ocurren en la manguera, los accesorios y las aberturas de entrada.	Verifique y elimine cualquier bloqueo
El indicador de carga no se parpadea durante la carga	El cargador no está completamente insertado en el extremo de carga de DC	Inserte completamente el cargador en el extremo de carga de la batería
Tiempo de uso insuficiente	Tiempo de carga insuficiente	Cargue completamente la batería de acuerdo con las instrucciones de la sección de carga
	Envejecimiento de la batería	La batería es perecedera y puede comprar una nueva en los centros de servicio designados.
Cepillo rodillo se detiene	Aspiró un artículo grande de gran tamaño Excesivo bobinado de fibra	Limpie el cepillo del rodillo y reinicie la máquina
Código de error 	Bloqueo del cepillo del suelo	Limpie los enredo del cepillo del suelo
		Asegúrese de que el cepillo del suelo y el tubo de metal estén bien ensamblados
Error code 	Cortocircuito del cepillo de suelo	Comuníquese con el servicio de atención al cliente de Ultenic para reemplazar el cepillo para pisos.
Código de error 	Ventilador anormal	Compruebe si el puerto de succión está bloqueado y limpie todo lo que esté unido.
		Si el motor está caliente, apáguelo y espere un rato

La salida de aire está caliente	Ensamblaje del filtro bloqueado	Limpie el contenedor de polvo y el filtro HEPA
La mopa no suelta agua	Falta de agua en el tanque	Revise los orificios de la salida de agua y aflójelos con objeto fino como un palillo.
	El orificio de salida del tanque de agua está obstruido	

! Nota:

Si el cable de alimentación está dañado, debe reemplazarse en el centro de servicio designado por el fabricante para evitar un peligro.

Si necesita comprar piezas de repuesto como filtro HEPA, batería, etc., comuníquese con el servicio de atención al cliente de Ultenic.

Adaptador:

Información publicada	Información declarada
Nombre o marca comercial del fabricante, número de registro comercial y dirección	Fabricante: Dong Guan City GangQi Electronic Co., Ltd Dirección: Distrito Industrial de Operación Privada, ShiYong 532600 Heng Li Town, Dong Guan, REPÚBLICA POPULAR CHINA DE Guangdong
	Nombre del importador: xxx Dirección: xxx Número de registro comercial: xxx
Identificador de modelo	GQ48-324100-AG
Voltaje de entrada	100-240
Entrada de frecuencia de CA	50/60
Tensión de salida	34.2V
Corriente de salida	1.0A
Potencia de salida	34.2W
Eficiencia activa media	84.31
Eficiencia a baja carga (10%)	81.97
Consumo de energía sin carga	0.09

Parámetros

Tensión nominal	28.8V
Potencia nominal	350W
Corriente de entrada nominal	1A
Tensión de entrada nominal del cargador	100-240V~50/60Hz
Tensión de salida nominal del cargador	34.2V
Tiempo de carga	2-2.5h

Servicio Postventa

El equipo de servicio al cliente profesional de Ultenic será responsable y brindará soporte a todos los productos que vengan con una garantía de 12 meses a partir de la fecha de su compra.

Correo electrónico: service-es@ultenic.com

Customer Service

United States	service-us@ultenic.com
Deutschland	service-de@ultenic.com
France	service-fr@ultenic.com
España	service-es@ultenic.com
Canada	service-ca@ultenic.com
United Kingdom	service-uk@ultenic.com
Italia	service-it@ultenic.com
日本	service-jp@ultenic.com



www.ultenic.com



Ultenic_Official



ultenic__official



UltenicOfficial



Ultenic_Official



Ultenic_Official