



# User Manual

Stick Vacuum

U10 PRO



## Safety Precautions & Warnings

**IMPORTANT!** Always switch off the appliance before cleaning, when not in use or before attempting any maintenance task. The charger must only be connected to an AC power supply at the voltage shown on the rating label. This cleaner should only be used for its intended purpose as described in this instruction manual. Never operate the vacuum cleaner without filters.

Read the manual attentively before using the appliance for the first time.

**When using your vacuum cleaner, basic precautions should always be observed, including the following;**

- This appliance is not intended for use by persons (including children) with reduced physical, sensory or mental capabilities or lack of experience and knowledge, unless they have been given supervision or instruction concerning use of the appliance by a person responsible for their safety.
- Children should be supervised to ensure that they do not play with the appliance.
- To prevent electrical shock, do not immerse the appliance, battery, or power plug into water or other liquids.
- To prevent electrical shock, do not use the vacuum cleaner outdoors or on wet surfaces.
- Always check the power cord before use, the power cord and the plug should be in a good condition and must not be damaged. If the power supply cord is damaged or defective, it must be replaced by the manufacturer, its service agent or similarly qualified persons in order to avoid a hazard
- The appliance and charging base are intended for domestic indoors use only.
- Do not unplug by pulling on the power cord. To unplug, grasp the plug, not the power cord. Use only Australian and New Zealand electrical safety approved extension cords.
- Do not pull or carry the appliance by the power cable, use the power cable as a handle or pull the power cable around sharp edges or corners. Avoid running the appliance over the power cable.
- Do not handle or operate the appliance with wet hands and follow electrical safety precautions at all times.
- Extreme caution should be exercised when using the appliance on stairs.
- Do not attempt to change the attachments while the appliance is switched on. Use only manufacturer's recommended accessories.
- Do not operate the vacuum cleaner too close to heaters, radiators and other hot surfaces.
- Do not use the appliance to pick up flammable items or combustible liquids (i.e. gasoline, hot ashes, cigarettes, matches, explosive materials or anything burning) or use in areas where such substances and items may be present.
- Do not use the appliance to pick up toxic materials (i.e. chlorine bleach, ammonia).
- Never operate or use the appliance without the filters in place.
- Before vacuuming, remove any large or sharp objects from the floor or cleaning surface in order to prevent damage to the filter.
- If the air inlet or floor head is blocked, switch off the cleaner straight away. Clear the blocked object before attempting to start the vacuum cleaner again.
- Before carrying out any maintenance service or cleaning the filters, always switch off the vacuum cleaner.

- Keep openings away from your face and body.
- Do not use the vacuum cleaner if it is damaged or broken. If connection cables are damaged, have them replaced immediately.
- Never clean the vacuum cleaner or any of the electrical parts, especially the electrical connections, with water or liquid cleaners.
- Never attempt to make any modifications electrically to the vacuum cleaner and charging base.
- Always store the appliance and charger indoors in a cool and dry place.
- Do not pick up water, for dry household use only.
- Use the electric power head only for vacuuming dust and dry substances in the home.
- Never run over the power cable with the power head as this may cause damage to the power cable.
- Never touch the roller brush while the vacuum cleaner is switched on.
- To prevent unnecessary wear on the power head, keep it moving while in operation.
- Damage caused by improper use or by not observing the instructions in this manual will void the warranty.

## **Battery use and care**

- The appliance is only to be used with the charger uniquely provided with the appliance.
- Only use the specifically designated charger to charge the battery.
- When appliance is not in use, keep it away from other metal objects, like paper clips, coins, keys, nails, screws or other small metal objects that can make a connection from one terminal to another. Shorting the appliance terminals together may cause burns or a fire.
- Under abusive conditions, battery may catch fire and explode.
- Do not charge or store the appliance outdoors or inside the car. Only charge or store the battery in a dry indoor area where the temperature is more than 5°C but less than 45°C. The charger is for indoor use only.
- Never attempt to open the battery for any reason. If the plastic housing of the battery casing breaks or cracks, immediately discontinue use and do not recharge. Battery is not a serviceable part.
- The charger is not a serviceable part.
- Before disposal of your battery, fully discharge your battery by running the product until it stops.
- The cleaner contains a Li-Ion battery. Do not dispose of the appliance with your local garbage. Contact your local council for instructions on how to safely dispose of the battery.
- Do not use the charger to charge a non-chargeable battery.

## About Your Product

Congratulations on the purchase of your new Ultenic Stick Vacuum. There are many useful features built into your cleaner and we recommend that you carefully read this instruction manual to take the best advantage of these features.

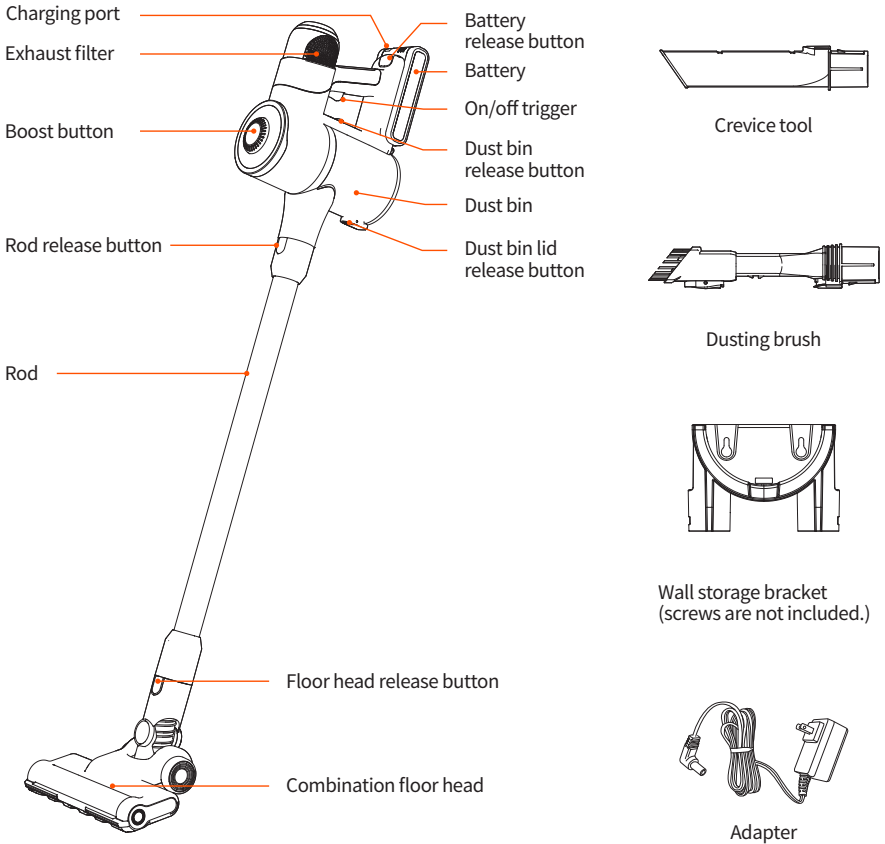

### Specifications:

Voltage: 25.9V DC  
 Power: 400W with powerhead Dust capacity: 0.6L  
 Battery type: 2200mAh Lion

Runtime: 35 mins\*  
 Charge time: 4-5 hours  
 Net weight: 2.34Kg

## Before You Begin

This cleaner must be operated in accordance with these instructions and used only for domestic household cleaning to remove DRY dirt and dust from household carpets, flooring, walls and fabrics. This cleaner is not fit to be used as an industrial cleaner and will void the manufacturer's warranty if used inappropriately.

### Please read these instructions thoroughly

This will ensure you obtain full benefit from your new cleaner. Keep this instruction manual in a handy place for future reference.

### Important

Always switch off the appliance before cleaning, attempting any maintenance task, fitting or removing accessories, or when not in use. The charger must only be connected to an AC power supply at the voltage shown on the rating label. This cleaner should only be charged with the charger provided. This cleaner should only be used for its intended purpose as described in these instructions.

### Precautionary measures:



1. Do not operate the vacuum cleaner too close to heaters, radiators or other hot surfaces.



2. Before inserting the plug into the wall, make sure your hands are dry.



3. Before turning on the vacuum cleaner, safely remove any large objects from the floor or cleaning surface in order to prevent damage to the filter.



4. When you want to remove the plug from the power socket, do not use the power cable, gently pull the plug from the power socket.



5. Do not use this vacuum cleaner to pick-up water or liquids.

# Product Use

## Assembly

**IMPORTANT!** Always remove the battery from the appliance before fitting or removing accessories.

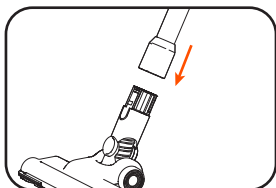

1. Insert the power head into the rod. You will hear a "click" sound when it is securely in place.

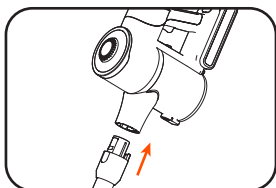

2. To install the rod, insert the plug end of the rod into the air inlet of the cleaner. Once it is securely in place, you will hear a "click" sound.

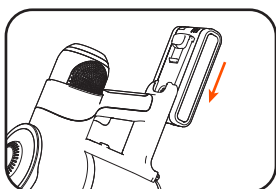

### Inserting the battery

1. Slide the battery into the main unit of the vacuum cleaner. Once it is in place, you will hear a "click" sound.
2. To remove the battery, press the battery release button and gently pull the battery from the vacuum cleaner.

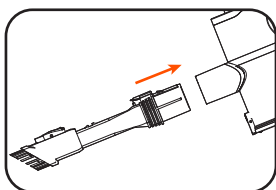

### Connecting accessories to the unit

1. Insert accessories into the air inlet of the cleaner. You will hear a "click" sound when each is securely in place.
2. To disassemble, press the rod release button on the cleaner and then pull the accessory out from the air inlet.

## Instructions for Use

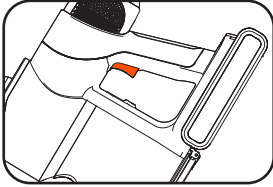

### Turning on the vacuum

Press the on/off button to turn on the vacuum.

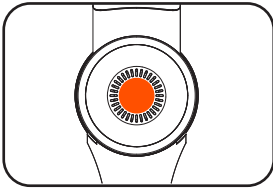

### Switch to boost mode

To switch between low power and high power, press the boost button.

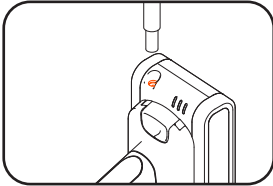

### Charging the vacuum cleaner

**NOTE:** When the charging indicator light flashes during use, the vacuum cleaner battery is running low and requires charging.

Insert the charger cable into the battery charging port

### Charging indicator light:

Flashes red: battery require charging. When all three blue led stop flashing battery is fully charged

**ATTENTION:** It is recommended to charge your product after each use to maintain maximum performance.

**NOTE:** This product takes 4-5 hours to charge. Before the first three uses of the vacuum cleaner, however, 12 hours of continuous charging is required.

**CAUTION!** Do not try to open the battery and repair it yourself.

**NOTE:** As a safety precaution, the vacuum cannot be switched on while the vacuum is charging.



## Accessories

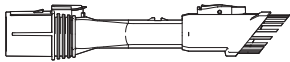

### Dusting brush

The dusting brush can be used as a soft dusting brush for cleaning a variety of surfaces or as an upholstery tool for cleaning furniture.

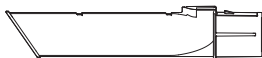

### Crevice tool

The crevice tool can be used to clean hard-to-reach places or in tight crevices.

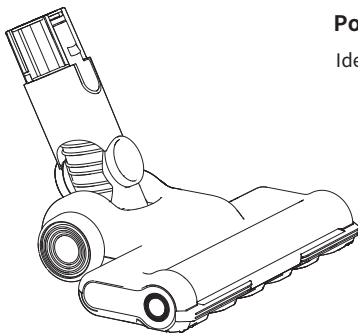

### Power head

Ideal for daily cleaning on carpets and hard floors.

**NOTE:** If the power head is blocked, the motor switches off automatically. If this occurs, switch off the vacuum cleaner and remove the battery. Remove any object that has blocked the power head, and switch the vacuum cleaner on again. If the power head does not start again after cleaning, do not try to dismantle the power head. Please contact your local Godfreys store.

# Product Maintenance

**IMPORTANT!** Turn off the cleaner and remove the battery before conducting any maintenance tasks. It is recommended to clean the dust bin after each use or when dust reaches the max fill line.

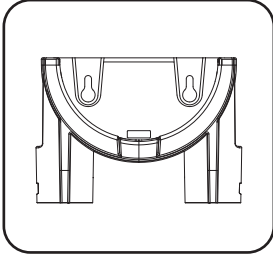

## Storage

1. Install the wall storage bracket onto the wall using wall mounting screws (not included).
2. Insert the vacuum cleaner into the wall storage bracket, ensuring it is securely in place.
3. Place the accessories into the corresponding slots on the wall storage bracket.

**NOTE:** If you are not going to use the machine for a long period of time, it is recommended to remove the battery from the machine during storage to maintain the battery life.

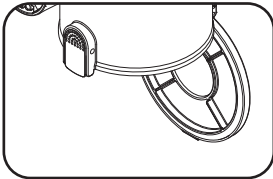

## Emptying the dust bin

Press the dust bin lid release button to open the bottom cover of the vacuum cleaner and empty the dust bin.

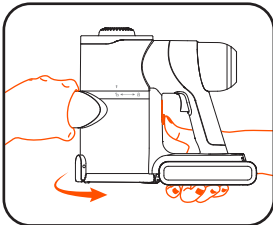

## Cleaning the dust bin and filters

1. Press the dust bin release button and, at the same time, turn the dust bin anti-clockwise to remove it from the unit.

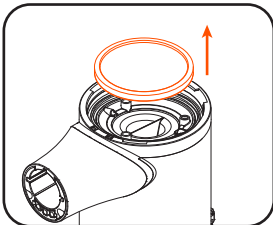

2. The HEPA filter can be found in the dust bin.

**NOTE:** It is recommended to replace the filters every six months or when they become visibly dirty.

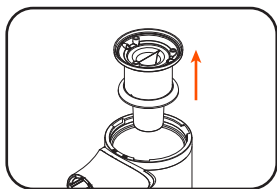

3. Lift the cyclone filter and release it from the cleaner.

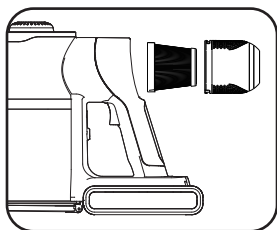

4. To remove the exhaust filter, turn the filter cap anti-clockwise. Then, pull the exhaust filter from the filter cap.

**NOTE: It is recommended to replace the filters every six months or when they become visibly dirty.**

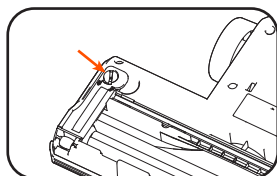

### Cleaning the roller brush

1. Slide the roller brush release button in the direction of the arrow shown on the button.

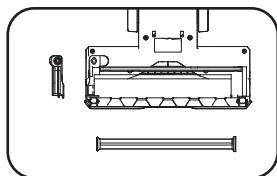

2. Gently pull the roller brush out to clean or replace it.

## Troubleshooting

<b>Problem</b>	<b>Possible cause</b>	<b>Solution</b>
Cleaner doesn't start	Flat battery	Charge the vacuum cleaner
Reduced suction	The dust bin is full of dust	Empty the dust bin
	Filter is blocked	Clean or replace the filter
	The airway is blocked	Clear the airway
The charging indicator light fails to turn blue during charging (led 1 to 3 flashes blue indicates the status of charging)	The charger is not fully inserted into the cleaner	Reinsert the charger into the cleaner, ensuring it is securely in place
	The charger is not connected to the mains power	Connect the charger to the mains power
Insufficient application time after charging	Insufficient charging time	Fully charge the battery according to the instructions described in the charging section
	Normal discharge reduction in battery	Purchase a new battery
Light flashes from red to blue intermittently	Battery is not inserted into the cleaner properly	Remove the battery and reinsert it into the cleaner until you hear it click into place

## Precauciones de seguridad & Advertencias

**IMPORTANTE!** Apague siempre el aparato antes de limpiarlo, cuando no esté en uso o antes de intentar cualquier tarea de mantenimiento. El cargador solo debe estar conectado a una fuente de alimentación de CA a la tensión que se muestra en la etiqueta de clasificación. Este limpiador solo debe usarse para el aparato previsto como se describe en este manual de instrucciones.

Nunca opere la aspiradora sin filtros.

Lea atentamente el manual antes de usar el aspiradora por primera vez.

**Al usar su aspiradora, siempre se deben observar las precauciones básicas, incluidas las siguientes;**

- Este aspiradora no está destinado a ser utilizado por personas (incluidos niños) con capacidades físicas, sensoriales o mentales reducidas o falta de experiencia y conocimiento, a menos que se les haya dado supervisión o instrucción sobre el uso del aparato por parte de una persona responsable de su seguridad.
- Los niños deben ser supervisados para asegurarse de que no juegan con el aspiradora.
- Para evitar descargas eléctricas, no sumerja el aparato, la batería o el enchufe de alimentación en agua u otros líquidos.
- Para evitar descargas eléctricas, no use la aparato al aire libre o en superficies húmedas.
- Siempre revise el cable de alimentación antes de usarlo, el cable de alimentación y el enchufe deben estar en buenas condiciones y no deben dañarse. Si el cable de alimentación está dañado o defectuoso, debe ser reemplazado por el fabricante, su agente de servicio o personas calificadas de manera similar para evitar un peligro.
- El aparato y la base de carga están destinados solo para uso doméstico en interiores.
- No desenchufe tirando del cable de alimentación. Para desenchufar, agarre el enchufe, no el cable de alimentación. Use solo cables de extensión aprobados por seguridad eléctrica de Australia y Nueva Zelanda.
- No tire ni lleve el aparato con el cable de alimentación, utilizar el cable de alimentación como asa o tire del cable de alimentación alrededor de bordes o esquinas afiladas. Evite pasar el aparato por encima del cable de alimentación.
- No manipule ni opere el aparato con las manos mojadas y siga las precauciones de seguridad eléctrica en todo momento.
- Se debe tener extrema precaución al usar el aparato en las escaleras.
- No intente cambiar los datos adjuntos mientras el dispositivo está encendido. Utilice solo los accesorios recomendados por el fabricante.
- No opere la aspiradora demasiado cerca de calentadores, radiadores y otras superficies calientes.
- No utilice el aparato para recoger artículos inflamables o líquidos combustibles (es decir, gasolina, cenizas calientes, cigarrillos, fósforos, materiales explosivos o cualquier cosa que se queme) ni lo use en áreas donde dichas sustancias y artículos puedan estar presentes.
- No use este aparato para recoger sustancias tóxicas (por ejemplo, lejía con cloro, amoníaco).
- Nunca opere ni use el aparato sin montar los filtros en su lugar.
- Antes de pasar la aspiradora, retire cualquier objeto grande o afilado del piso o de la superficie de limpieza para evitar daños en el filtro.
- Si la entrada de aire o el cabezal del piso están bloqueados, apague el limpiador de inmediato. Borre el objeto bloqueado antes de intentar volver a encender la aspiradora.

- Antes de realizar cualquier servicio de mantenimiento o limpieza de los filtros, apaga siempre la aspiradora.
- Mantenga las aberturas lejos de su cara y cuerpo.
- No use la aspiradora si está dañada o rota. Si los cables de conexión están dañados, reemplácelos inmediatamente.
- Nunca limpie la aspiradora ni ninguna de las partes eléctricas, especialmente las conexiones eléctricas, con agua o limpiadores líquidos.
- Nunca intente realizar modificaciones eléctricas en la aspiradora y la base de carga.
- Guarde siempre el aparato y el cargador en interiores en un lugar fresco y seco.
- No recoja agua, solo para uso doméstico seco.
- Usar el cabezal de energía eléctrica solo para aspirar polvo y sustancias secas en el hogar.
- Nunca pase por encima del cable de alimentación con el cabezal de alimentación, ya que esto puede causar daños al cable de alimentación.
- Nunca toque el cepillo de rodillos mientras la aspiradora está encendida.
- Para evitar el desgaste innecesario del cabeza de potencia, manténgalo en movimiento mientras está en funcionamiento.
- Los daños causados por un uso inadecuado o por no observar las instrucciones de este manual anularán la garantía.

## Uso y cuidado de la batería

- El aparato solo se debe usar con el cargador proporcionado exclusivamente con el aparato.
- Utilizar únicamente el cargador específicamente designado para cargar la batería.
- Cuando el aparato no esté en uso, manténgalo alejado de otros objetos metálicos, como clips, monedas, llaves, clavos, tornillos u otros objetos metálicos pequeños que puedan hacer una conexión de un terminal a otro. El cortocircuito de los terminales del aparato puede causar quemaduras o un incendio.
- En condiciones abusivas, la batería puede incendiarse y explotar.
- No cargue ni guarde el aparato al aire libre o dentro del automóvil. Solo cargue o almacene la batería en un área interior seca donde la temperatura sea superior a 5 °C pero inferior a 45 °C. El cargador es solo para uso en interiores.
- Nunca intente abrir la batería por ningún motivo. Si la carcasa de plástico de la carcasa de la batería se rompe o se agrieta, suspenda inmediatamente el uso y no se recargue. La batería no es una pieza reparable.
- El cargador no es una pieza reparable.
- Antes de desechar la batería, descargue completamente la batería haciendo funcionar el producto hasta que se detenga.
- El limpiador contiene una batería de iones de litio. No deseche el aparato con la basura local. Póngase en contacto con su consejo local para obtener instrucciones sobre cómo deshacerse de la batería de forma segura.
- No utilice el cargador para cargar una batería no cargable.

## Acerca de su producto

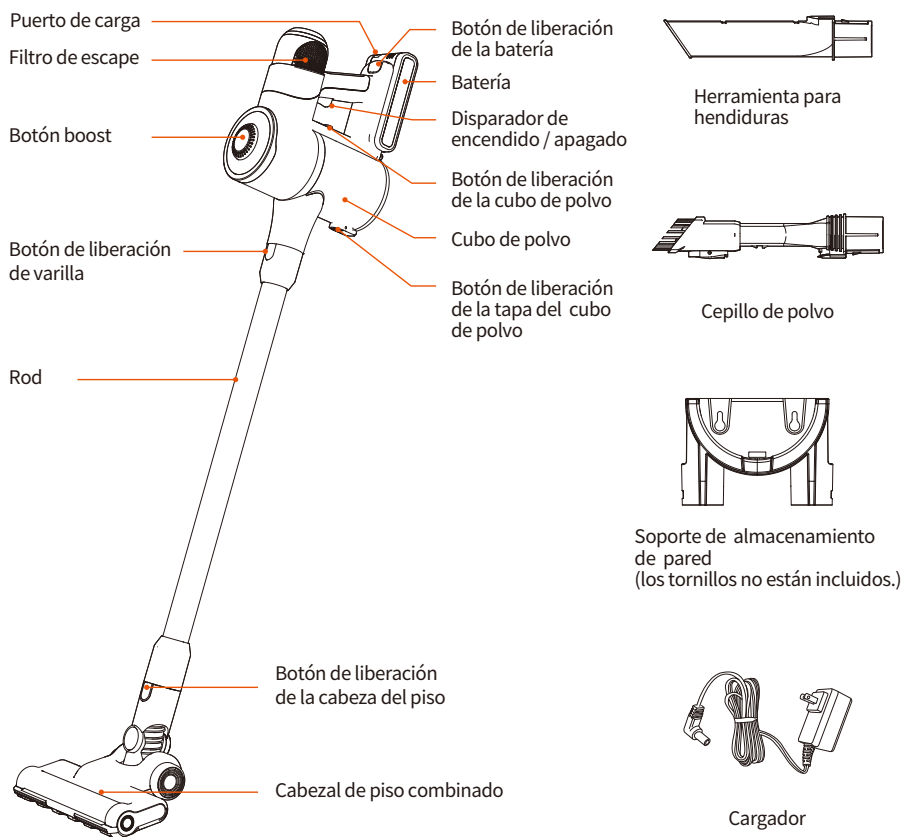

### especificación:

Voltaje: 25.9V DC  
 Potencia: 400W con cabezal motriz  
 Capacidad de polvo: 0.6L  
 Tipo de batería: 2200mAh León

RuntimeTiempo de ejecución: 35 min\*  
 Tiempo de carga: 4-5 horas  
 Peso neto: 2.34Kg

## Antes de empezar

Este limpiador debe operar de acuerdo con estas instrucciones y usarse solo para la limpieza del hogar para eliminar la suciedad seca y el polvo de alfombras, pisos, paredes y telas. Este limpiador no es adecuado para su uso como limpiador industrial y, si se usa incorrectamente, anulará la garantía del fabricante.

### Por favor, lea estas instrucciones cuidadosamente

Esto asegurará que obtenga el máximo beneficio de su nuevo limpiador. Mantenga este manual de instrucciones en un lugar práctico para futuras referencias.

### Importante

Apague siempre el aparato antes de limpiarlo, intentar cualquier tarea de mantenimiento, instalar o quitar accesorios, o cuando no esté en uso. El cargador solo debe conectarse a una fuente de alimentación de CA con el voltaje que se muestra en la etiqueta de clasificación. Este limpiador solo debe cargarse con el cargador provisto. Este limpiador solo debe usarse para el propósito previsto como se describe en estas instrucciones.

### Medidas cautelares:



1. No opere la aspiradora demasiado cerca de calentadores, radiadores u otras superficies calientes.



2. Antes de insertar el enchufe en la pared, asegúrese de que sus manos estén secas.



3. Antes de encender la aspiradora, retire de forma segura cualquier objeto grande del piso o de la superficie de limpieza para evitar daños en el filtro.



4. Cuando desee quitar el enchufe de la toma de corriente, no use el cable de alimentación, tire suavemente del enchufe de la toma de corriente.



5. No use esta aspiradora para recoger agua o líquidos.



# Uso del producto

## Ensamblar

**IMPORTANTE!** Retire siempre la batería del aparato antes de instalar o quitar los accesorios.

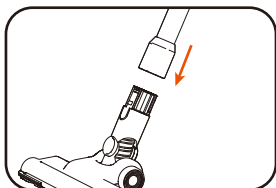

1. Inserte el cabeza de potencia en la varilla. Escuchará un sonido de "click" cuando esté correcto colocado.

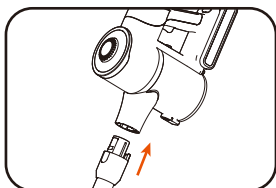

2. Para instalar la varilla, inserte el extremo del tapón de la varilla en la entrada de aire del limpiador. Una vez que esté correcto colocado, escuchará un sonido de "click".

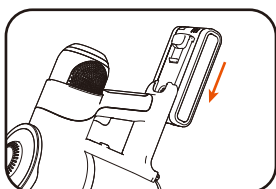

### Inserción de la batería

1. Deslice la batería en la unidad principal de la aspiradora. Una vez que esté en su lugar, escuchará un sonido de "click".
2. Para extraer la batería, presione el botón de liberación de la batería y saque suavemente la batería de la aspiradora.

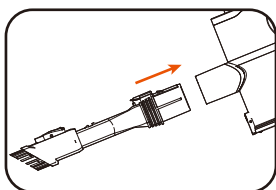

### Conexión de accesorios al aparato

1. Inserte los accesorios en la entrada de aire del limpiador. Escuchará un sonido de "click" cuando cada uno esté correcto colocado en su lugar.
2. Para desmontarlo, presione el botón de liberación de varilla en el limpiador y luego saque el accesorio de la entrada de aire.

## Instrucciones de uso

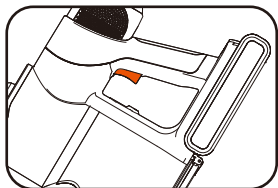

### Encender la aspiradora

Pulse el botón de encendido/apagado para encender la aspiradora.

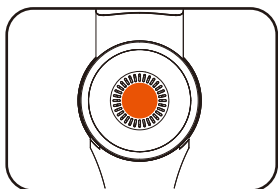

### Cambiar al modo boost

Para cambiar entre baja potencia y alta potencia, presione el botón de impulso.

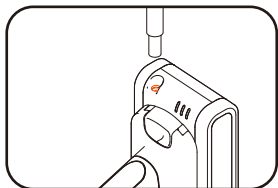

### Carga de la aspiradora

NOTA: Cuando la luz indicadora de carga parpadea durante el uso, la batería de la aspiradora se está agotando y requiere carga.

Inserte el cable del cargador en el puerto de carga de la batería.

### Luz indicadora de carga:

Parpadea en rojo: la batería requiere carga. Cuando los tres led azules dejan de parpadear la batería está completamente cargada.

**ATENCIÓN:** Se recomienda cargar su producto después de cada uso para mantener el máximo rendimiento.

NOTA: Este producto tarda de 4 a 5 horas en cargarse. Sin embargo, antes de los tres primeros usos de la aspiradora, se requieren 12 horas de carga continua..

¡CAUTELA! No intente abrir la batería y repararla usted mismo.

Nota: Para garantizar la seguridad, la aspiradora no se puede encender mientras la aspiradora se está cargando.

## Accesorios

### Cepillo de polvo



El Cepillo de polvo se puede utilizar como un cepillo de polvo suave para limpiar una variedad de superficies o como una herramienta de tapicería para limpiar muebles.

### Herramienta para hendiduras



Herramienta para hendiduras se puede utilizar para limpiar lugares difíciles de alcanzar o en grietas estrechas.

### Cabeza de potencia

Ideal para la limpieza diaria en alfombras y suelos duros.

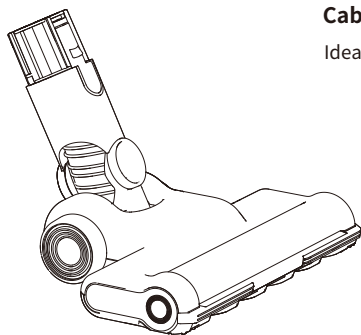

**NOTA:** Si el cabeza de potencia está bloqueado, el motor se apaga automáticamente. Si esto ocurre, apague la aspiradora y retire la batería. Retire cualquier objeto que haya bloqueado el cabeza de potencia y vuelva a encender la aspiradora. Si el cabeza de potencia no arranca de nuevo después de la limpieza, no intente desmontar el cabeza de potencia. Póngase en contacto con su tienda local de Godfreys.

# Mantenimiento

**IMPORTANTE!** Apague el limpiador y retire la batería antes de realizar cualquier tarea de mantenimiento. Se recomienda limpiar el cubo de polvo después de cada uso o cuando el polvo alcanza la línea de llenado máximo.

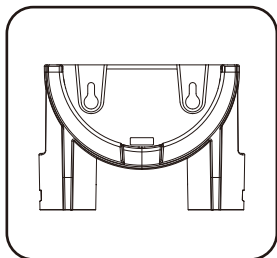

## Almacenamiento

1. Instale el soporte de almacenamiento en la pared con tornillos de montaje en la pared (no incluidos).
2. Inserte la aspiradora en el soporte de almacenamiento de pared, asegurándose de que esté correctamente colocada.
3. Coloque los accesorios en las ranuras correspondientes en el soporte de almacenamiento de pared.

**NOTA:** Si no usar la máquina durante un largo período de tiempo, se recomienda extraer la batería de la máquina durante el almacenamiento para mantener la duración de la batería.

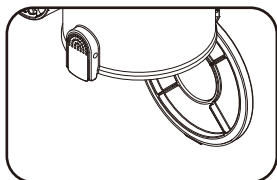

## Vaciar el cubo de polvo

Presione el botón de liberación de la tapa del contenedor de polvo para abrir la cubierta inferior de la aspiradora y vaciar el cubo de polvo.

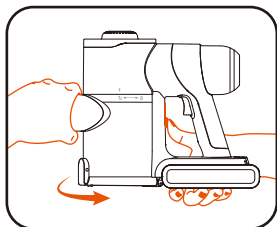

## Limpiar del cubo de polvo y los filtros

1. Presione el botón de liberación del cubo de polvo y, al mismo tiempo, gire el contenedor de polvo en sentido contrario a las agujas del reloj para retirarlo de la unidad.

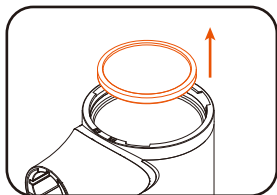

2. El filtro hepa se puede encontrar en el cubo de polvo.

**NOTA:** Se recomienda reemplazar los filtros cada seis meses o cuando se ensucien visiblemente.

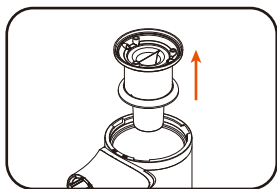

3. Levante el filtro ciclónico y suéltelo del limpiador.

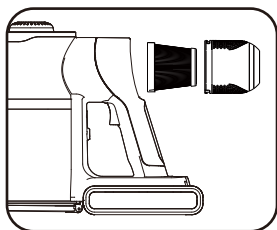

4. Para quitar el filtro de escape, gire la tapa del filtro en sentido contrario a las agujas del reloj. Luego, extraiga el filtro de escape de la tapa del filtro.

**NOTA: Se recomienda reemplazar los filtros cada seis meses o cuando se ensucien visiblemente.**

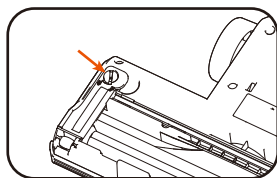

### Limpieza del cepillo de rodillos

1. Deslice el botón de liberación del pincel del cepillo de rodillo en la dirección de la flecha que se muestra en el botón.

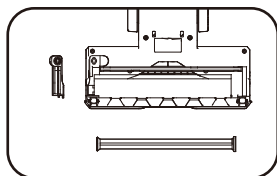

2. Tire suavemente del cepillo del rodillo para limpiarlo o reemplazarlo.

# Solución de problemas

## Problemas y soluciones

Si se encuentra con un problema, utilice la lista de verificación de consejos para la solución de problemas antes de ponerse en contacto con el servicio de atención al cliente de Godfreys.

Avería	Causa	Solución
El limpiador no se inicia	Batería descargada	cargar la aspiradora
Succión reducida	El cubo de polvo está lleno de polvo	Vaciar el cubo de polvo
	El filtro está bloqueado	Limpia o reemplaza el filtro
	La vía aérea está bloqueada	Limpia la vía aérea
La luz indicadora de carga no se vuelve azul durante la carga (el led 1 a 3 parpadea en azul indica el estado de la carga)	El cargador no está completamente insertado en el limpiador	Vuelva a insertar el cargador en el limpiador, asegurándose de que esté correctamente colocado
	El cargador no está conectado a la fuente de alimentación principal	Conecte el cargador a la fuente de alimentación principal
Tiempo de aplicación insuficiente después de la carga	Tiempo de carga insuficiente	Carga completa la batería como se describe en la sección "carga"
	Reducción normal de la descarga de la batería	Comprar una batería nueva
La luz parpadea de rojo a azul intermitentemente	La batería no se inserta correctamente en el limpiador	Retire la batería y vuelva a insertarla en el limpiador hasta que escuche que hace clic en su lugar

## Customer Service

United States	service-us@ultenic.com
Deutschland	service-de@ultenic.com
France	service-fr@ultenic.com
España	service-es@ultenic.com
Canada	service-ca@ultenic.com
United Kingdom	service-uk@ultenic.com
Italia	service-it@ultenic.com
日本	service-jp@ultenic.com
Others	support@ultenic.com



[www.ultenic.com](http://www.ultenic.com)



Ultenic\_Official



ultenic\_\_official



UltenicOfficial



Ultenic\_Official



Ultenic\_Official