

ÍNDICE

Advertencia de seguridad	82
Componentes incluidos	84
Descripción del producto	85
Uso del producto	88
Mantenimiento	93
Dimensiones del producto	96
Resolución de problemas.....	97

ADVERTENCIA DE SEGURIDAD

INSTRUCCIONES RELEVANTES EN MATERIA DE SEGURIDAD EXCLUSIVAS PARA USO DOMÉSTICO

Se deben tomar en todo momento ciertas precauciones básicas al utilizar cualquier aparato eléctrico, tales como las siguientes:

ADVERTENCIA: LEA TODAS LAS INSTRUCCIONES DE SEGURIDAD Y EL MANUAL.

De no prestar atención a las instrucciones y advertencias, podrían producirse choque eléctrico, incendios y lesiones graves. Lea todas las instrucciones antes de utilizar el robot.

ADVERTENCIA:

- El robot está diseñado para personas mayores de 8 años. En caso de que personas con capacidades intelectuales, sensoriales o físicas reducidas, o aquellas que carezcan de la debida experiencia y conocimiento utilicen el robot, se les debe brindar supervisión mientras lo hagan o bien proporcionarles instrucción de cómo hacerlo de manera segura; asimismo, estas personas deben estar al tanto de los peligros envueltos. No se debe permitir a los niños que jueguen con el robot. Ningún niño debe realizar tareas de limpieza o mantenimiento sin la debida supervisión.
- Se debe utilizar el robot de acuerdo con las instrucciones provistas en este manual. La empresa no se responsabiliza por ningún posible daño que pudiese producirse debido al uso inapropiado.

A fin de reducir los riesgos de lesiones y daños, sírvase tomar las siguientes precauciones de seguridad al instalar, utilizar y realizar mantenimiento del dispositivo:

- Lea todas las instrucciones a la seguridad y el uso antes de utilizar el robot.
- Conserve el manual de usuario y de seguridad a mano para futuras consultas. Si, por accidente, extravía el manual, puede visitar el sitio web oficial para descargar la versión electrónica. (<https://www.ultenic.com>).
- Preste atención a todas las advertencias del

robot, la batería, la estación de carga y el manual de usuario.

- Siga todas las instrucciones de uso y operación.



La señal del embalaje o del producto indica que:

No deseche aparatos eléctricos como residuos comunes; antes bien, utilice un recolector independiente de residuos. Para obtener más información acerca del método apropiado de desecho, póngase en contacto con las autoridades locales. Si se desechan aparatos eléctricos en basurales, ciertas sustancias peligrosas podrían filtrarse hacia el agua subterránea, ingresando así a la cadena alimenticia y perjudicando la salud pública. Si desea obtener más información acerca de los programas de reciclaje y reutilización en su zona, comuníquese con el departamento local o regional de gestión de residuos.

RESTRICCIONES

- Este robot se usa únicamente en interiores. No lo utilice al aire libre ni en un entorno comercial ni industrial.
- Antes de utilizar el robot, retire artículos frágiles tales como vestimenta, hojas sueltas de papel, sogas o cortinas, así como cables de corriente. El robot podría atorarse contra un objeto, mesa o estantería si se tranca con un cable.
- Este robot no es un juguete. No se siente ni se pare sobre el robot. Supervise a niños y mascotas mientras el robot esté en funcionamiento.
- Guarde y utilice el robot a temperatura ambiente.
- No utilice el robot para limpiar nada que se esté quemando o que esté echando humo.

- No utilice el robot para limpiar lejía, pintura u otros químicos, ni cualquier cosa mojada.
- Si la habitación de limpieza incluye un balcón, se debe configurar una barrera física a fin de evitar que el robot acceda al balcón, asegurándose así de que funcione de manera segura.
- Este aparato no pueden utilizarlo personas (los niños incluidos) con facultades físicas, sensoriales o intelectuales disminuidas, o que carezcan de la experiencia y los conocimientos debidos, siempre que sea bajo supervisión y si han recibido instrucciones para utilizar el aparato por parte de una persona responsable de su seguridad.
- **Se debe supervisar a los niños para asegurarse de que no jueguen con el robot. Lo que es más, no deberán realizar ninguna tarea de limpieza ni mantenimiento sin la debida supervisión de un adulto.**
- No coloque nada sobre el robot.
- Tenga en cuenta que el robot se moverá por sí solo. Cuando camine por el área en que el mismo esté funcionando, hágalo con cuidado, evitando pisarlo.
- No opere el robot en un área en que haya algún tomacorriente expuesto.

BATERÍA Y CARGA

- Utilice únicamente baterías recargables con especificaciones aprobadas por nuestra empresa.
- Utilice la estación de carga complementaria estándar para la carga. No utilice este producto con ninguna clase de adaptador eléctrico; el uso de cualquier adaptador eléctrico inmediatamente anulará la garantía.
- No utilice la estación de carga con un cable de corriente o clavija dañados. Si el cable de corriente o la clavija estuvieran dañados, deberá solicitar su reparación al fabricante o a un tercero con similares cualificaciones.
- Asegúrese de cargar y retirar la batería del robot y sus accesorios cuando piense guardarlo por un período prolongado o transportarlo.
- Las pilas del control remoto son alcalinas AAA.
- Para reemplazar las baterías del control remoto, deslice la tapa de las pilas sobre la parte posterior del control remoto hasta que abra, retire la tapa y reemplace las pilas.
- Cargue el robot solamente en interiores.
- La estación de carga de su robot podría contar con protección para sobrecargas para evitar picos de corriente.
- No opere la estación de carga con las manos mojadas.
- Antes de limpiar o realizar mantenimiento al robot, desenchufe del tomacorriente.
- Asegúrese de que el voltaje nominal indicado en la carcasa del estación de carga coincida con el del tomacorriente.
- Coloque la batería usada en una bolsa plástica sellada y deseche de forma segura, en cumplimiento de las reglamentaciones ambientales locales.
- Antes de usar cada vez, inspeccione la batería para ver si tiene indicio de daños o fugas. No cargue la batería si está dañada o presenta fugas.
- Si la batería presenta fugas, comuníquese con el servicio de atención al cliente.
- Antes de deshacerse de la batería, retírela del robot.
- No muela ni desarme la batería. No aplique calor sobre la batería ni la coloque cerca de ninguna fuente de calor.
- No incinere la batería. No genere cortocircuitos en la batería.
- No sumerja la batería en ningún líquido.
- No muela ni desarme el robot.

COMPONENTES INCLUIDOS

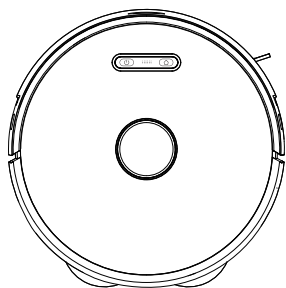

Robot

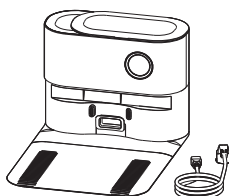

Estación de carga



Control remoto



Fregado*4



Soporte para fregado*2

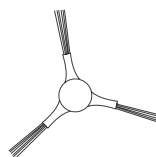

Cepillo lateral

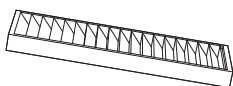

Filtro HEPA

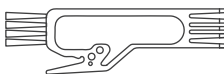

Cepillo de limpieza

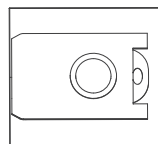

Bolsa de polvo

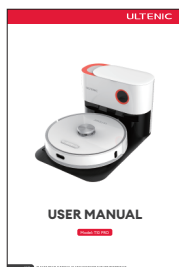

Manual de usuario

DESCRIPCIÓN DEL PRODUCTO

El robot

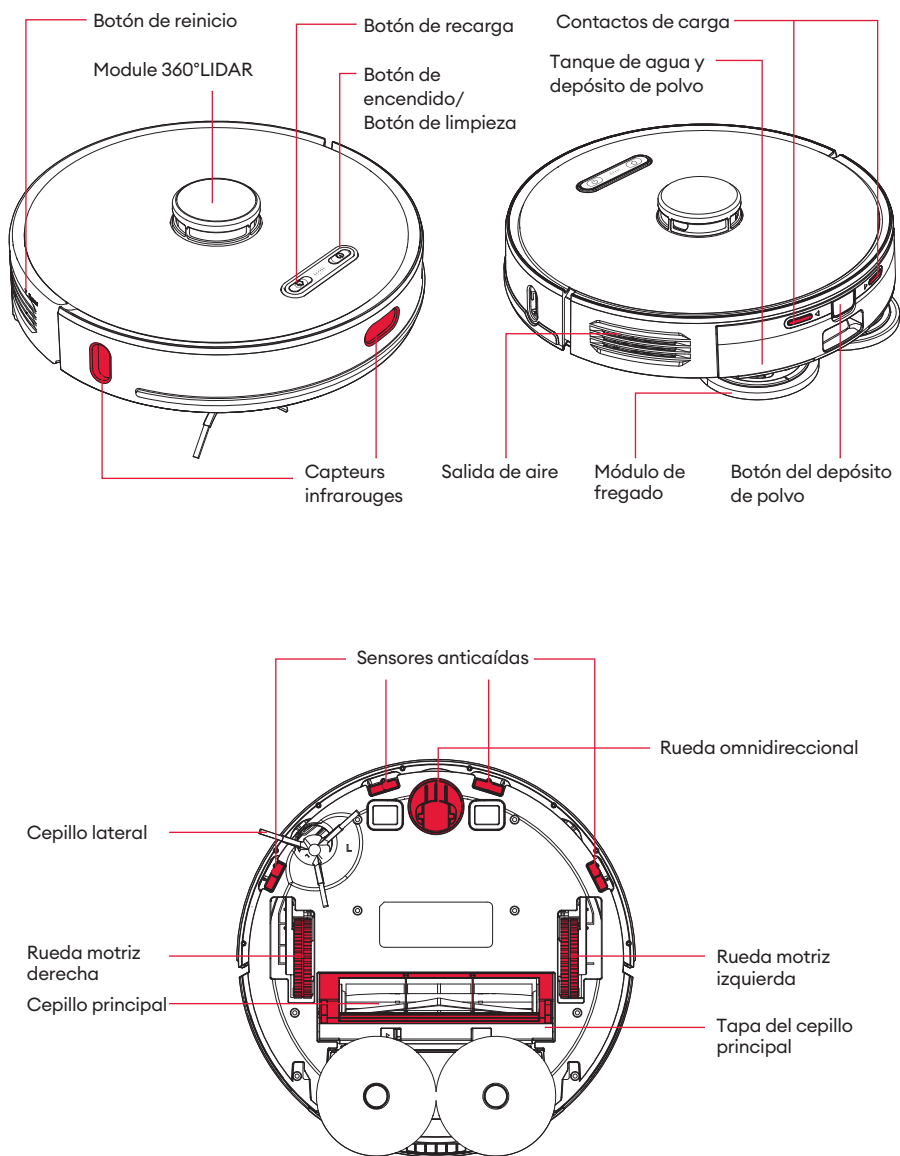

DESCRIPCIÓN DEL PRODUCTO

2 en 1 depósito de polvo y tanque de agua de doble rotación

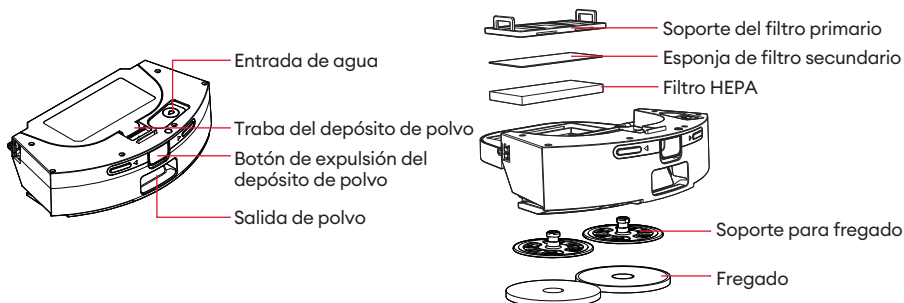

Estación de carga

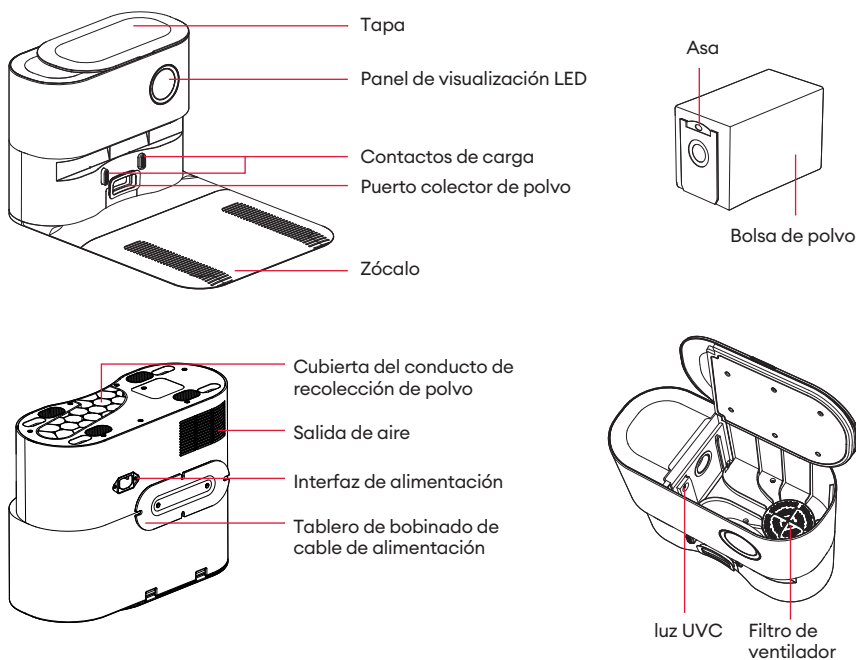

Atención:

1. Ya hay una bolsa de polvo preinstalada en la estación de recolección de polvo.
2. La bolsa de polvo puede "desinflarse", lo cual es normal.
3. Como se muestra en la imagen, el asa de la bolsa de polvo debe estar completamente presionado para que la inhalación normal de basura.

DESCRIPCIÓN DEL PRODUCTO

Luces indicadoras del robot

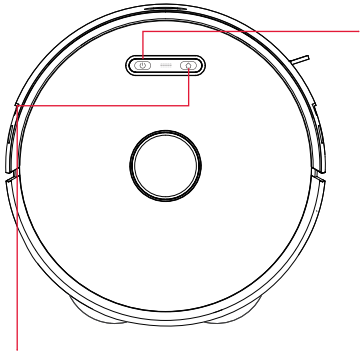

Botón de encendido

- Mantenga presionar 3s para encender/apagar.
- Presione para iniciar/pausar la limpieza.



Botón de recarga/Indicador de encendido y recarga

Presione el botón para retornar el robot a la estación de carga.

Mantenga presionados simultáneamente los botones de recarga y de inicio/pausa por 5s para ingresar al modo de configuración de red.

Luz azul con efecto respiración: encendido/actualización de firmware

Luz azul fija: modo de espera/estado normal de funcionamiento

Luz amarilla parpadeante: batería baja

Luz verde con efecto respiración: cargando

Luz verde fija: carga finalizada

Luz roja intermitente: error

Luz indicadora de estación de carga

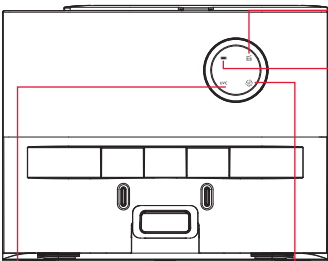

Indicador de bolsa de polvo

- Luz blanca fija: la bolsa de polvo está llena/el conducto de polvo está bloqueado.
- Luz roja intermitente: la bolsa de polvo no está instalada/la bolsa para de polvo no está instalada correctamente.



Indicador de encendido

- Luz verde intermitente: Cargando.
- Luz verde fija: Totalmente cargada/en espera.



Indicador de estado

- Luz blanca fija: acumulación de polvo.
- Luz roja intermitente: sobrecalentamiento del ventilador/error del ventilador/tapa de la estación de polvo no está cerrada.

UVC

Indicador de esterilización

- Esterilización blanca siempre brillante.
- La luz blanca está apagada y no esteriliza.

USO DEL PRODUCTO

Antes de utilizar

Antes de utilizar, retire todas las protecciones del robot y la estación de carga.

1. Monte el zócalo.

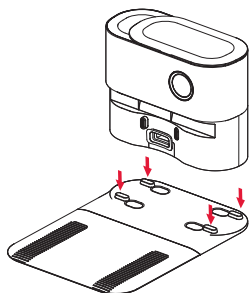
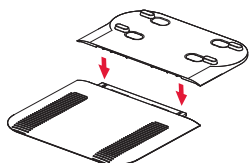

2. Coloque la estación de carga.

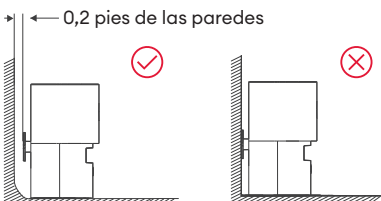
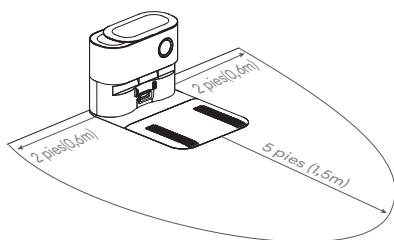

Esta estación de carga está diseñada para recolectar polvo y cargarse automáticamente para el robot. Coloque la estación de carga sobre una superficie plana y dura a una distancia mínima de 0,2 pies de las paredes. Asegúrese de que haya espacio libre al frente y a ambos lados de la estación de carga para que su robot pueda regresar a la estación de carga para cargarse y recolectar polvo.

3. Monte la estación de carga.

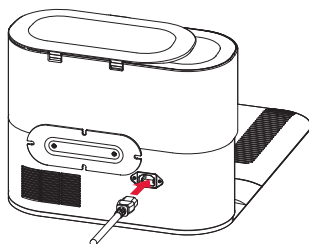

4. Cargue el robot.

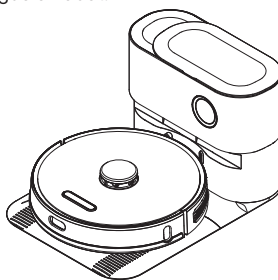

NOTA: La estación de carga debe permanecer conectada a la fuente de alimentación en todo momento. Evite las fuentes de alimentación que puedan apagarse inesperadamente (por ejemplo: regletas de enchufes, enchufes controlados por interruptores de luz, GFCI).

USO DEL PRODUCTO

Conexión mediante la App

A fin de utilizar todas las funciones disponibles, le recomendamos que controle a su robot mediante la App.

Descarga e instalación de la App





1. Descargue la App de la App Store (dispositivos iOS) o de Google Play (dispositivos Android).
2. Abra la app y cree una cuenta de usuario.
3. Toque el icono «+» para añadir «T10 Pro» a su cuenta.
4. Siga las instrucciones de la App para configurar la conexión Wi-Fi.

Antes de iniciar, asegúrese de:

1. Conectar su teléfono a una red Wi-Fi.
2. Activar la banda de 2,4 GHz del enrutador.
3. Comprobar si la luz indicadora del wifi del robot está parpadeando.

Conexión manual

1. Mantenga presionados los botones de «» y de «» por 5 segundos hasta que la luz indicadora parpadee y la red conecte.
2. Seleccione el enrutador wifi al que su teléfono esté conectado e ingrese la contraseña.
3. Diríjase a los ajustes, a la lista WLAN, y conecte al punto de acceso «Ultenic-T10 Pro-XXXX».
4. Vuelva a la App Ultenic y finalice la conexión wifi.

Conexión mediante Bluetooth

1. Active el Bluetooth de su teléfono y busque dispositivos Bluetooth cercanos.
2. Seleccione el número de modelo del robot.
3. Ingrese la contraseña de wifi para finalizar la conexión.

Opere mediante el panel de control del robot

Inicio / Pausa

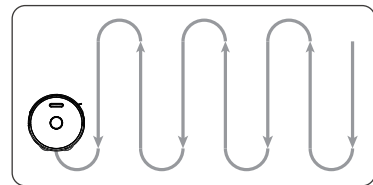
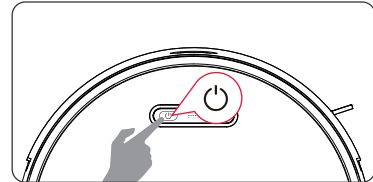

USO DEL PRODUCTO

Recarga

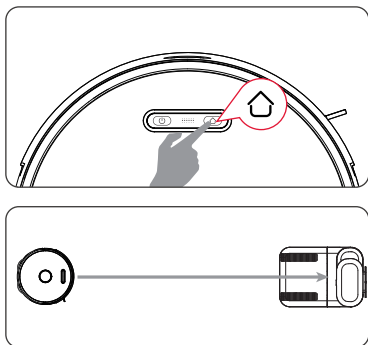

Presione el botón «» en el robot para activarlo.

Nota: El panel de control del robot apagará las luces una vez el robot se haya detenido por algunos minutos. Presione el botón «» en el robot para activarlo.

Nota: Si el robot no funciona, le recomendamos que lo mantenga encendido y lo cargue.

Opere mediante el control remoto

Notas:

1. Le recomendamos que apunte el control remoto hacia el frente del robot para obtener mejores resultados.
2. El rango de alcance del control remoto es de 15 a 20 pies.

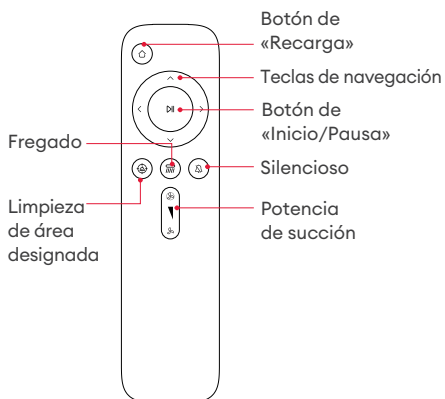
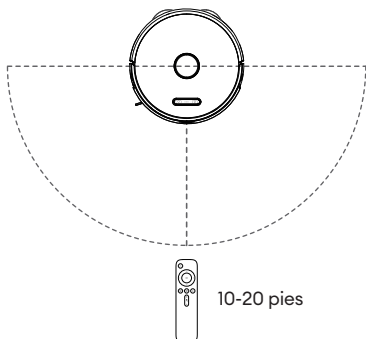

Inicio/Pausa

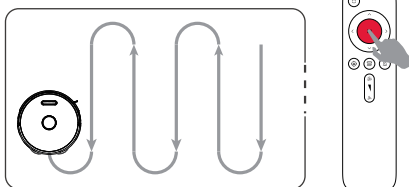

Teclas de navegación

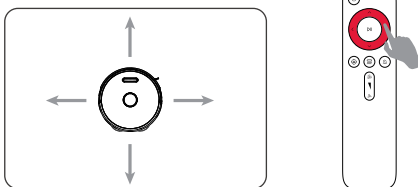

Recarga

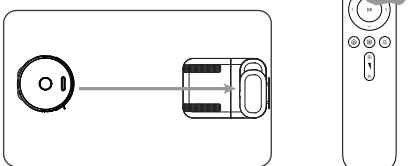

USO DEL PRODUCTO

Módulo de fregado

Notas:

1. A fin de prolongar la vida útil del tanque de agua, recomendamos que emplee agua desionizada o desmineralizada para el fregado.
2. Retire el módulo de fregado antes de limpiar alfombras.
3. Vacíe el tanque de agua tras finalizar el fregado.

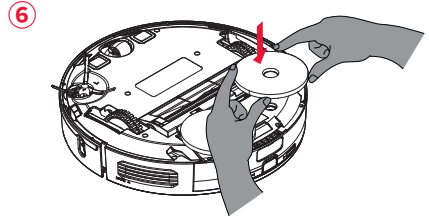
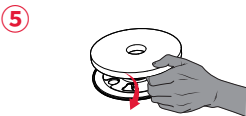
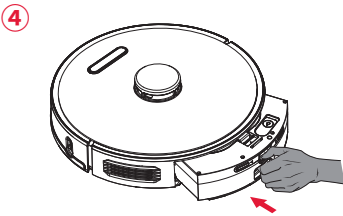
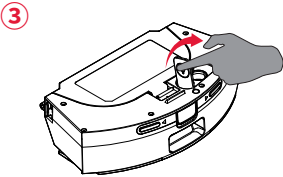
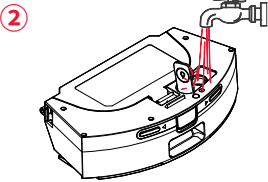
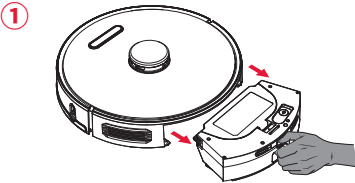

Sistema de eliminación de polvo

El panel de visualización LED de la estación de polvo muestra que la bolsa de polvo está llena «» de polvo es blanca). Deseche la bolsa de polvo una y reemplácela por una nueva.

Atención: Extienda la asa de la bolsa de polvo para sellar el orificio de pequeña basura.

1. Abra la tapa;
2. Tire hacia arriba de la bolsa de polvo del asa;
3. Deseche la bolsa de polvo vieja;
4. Reemplace con una nueva bolsa de polvo;
5. Cubra la tapa.

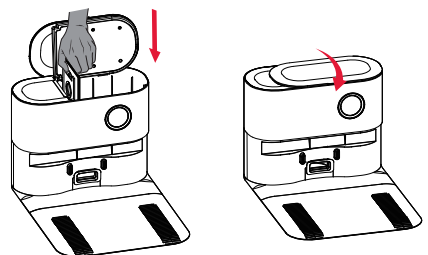
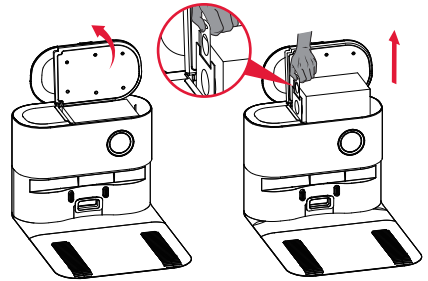

USO DEL PRODUCTO

Precauciones para la limpieza

A. Retire cables de corriente y pequeños objetos del piso para que el robot no se enrede con ellos.

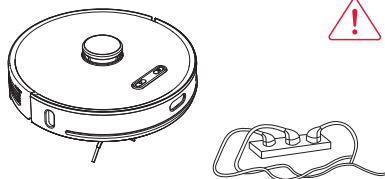

B. Pliegue todo borde borlado de alfombras ubicadas en la zona hacia abajo para evitar que el robot se enrede con ellos.

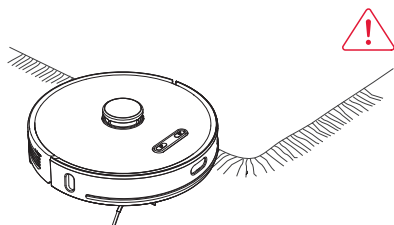

C. Recomendamos encarecidamente colocar bandas de separación frente a chimeneas y otras áreas (tales como conductos de ventilación) que podrían dañar al robot.

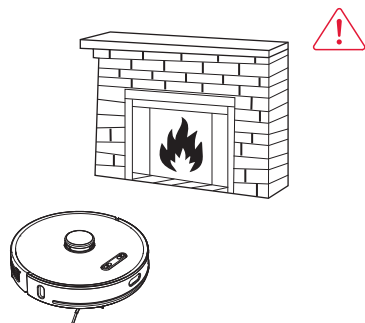

D. Mantenga al robot alejado de áreas mojadas.

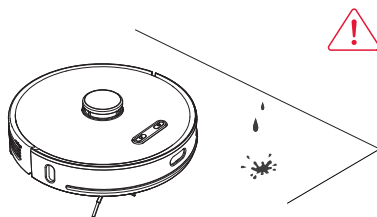

E. El robot es capaz de treparse a objetos de una altura inferior a 0,59 in/15 mm. De ser posible, retire estos objetos.

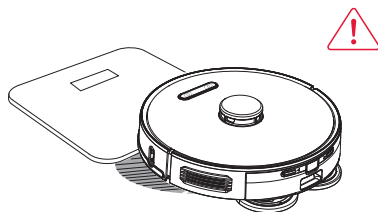

F. Los sensores anticaídas pueden prevenir que el robot se caiga por las escaleras. Dado que cualquier piso reflectante o de color oscuro podría perjudicar la efectividad de los sensores, recomendamos que bloquee físicamente el acceso a aquellas áreas de las que el robot podría caer.

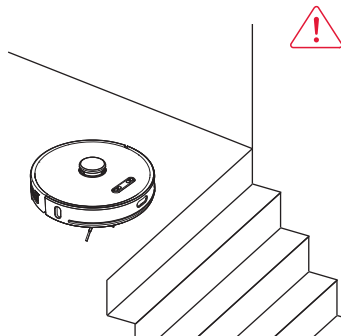

MANTENIMIENTO

Módulo de fregado

Antes de limpiar y realizar mantenimiento al robot, apáguelo y desconecte la estación de carga del tomacorriente.

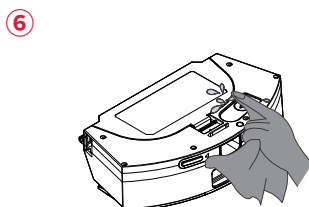
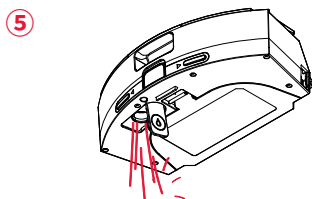
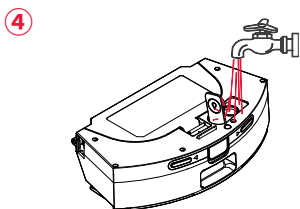
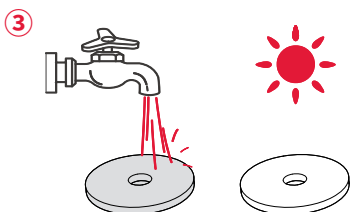
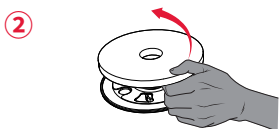
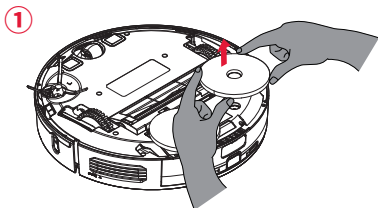

1. Retire el paño de fregado del robot tras cada uso.
2. Enjuague a fondo con agua el paño de fregado y el tanque de agua.
3. Seque al sol el paño de fregado y las manchas del agua en el tanque de agua a fin de evitar la formación de moho y olores.

MANTENIMIENTO

Depósito de polvo y filtro

1. Presione el botón de expulsión y retire el depósito de polvo.
2. Abra la tapa.

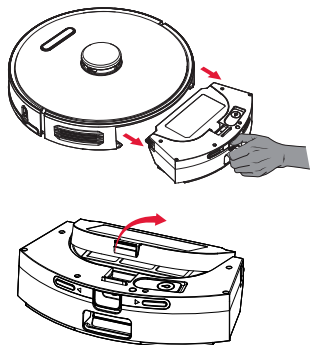

3. Retirar el soporte del filtro primario.
4. Golpee el filtro HEPA y el soporte del filtro primario para eliminar el polvo.

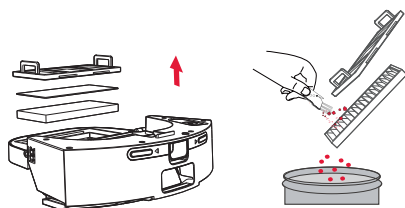

5. Enjuague el filtro HEPA y el marco del filtro primario con agua.
6. Deje que el filtro HEPA y el soporte del filtro primario se sequen completamente al aire antes del siguiente uso.

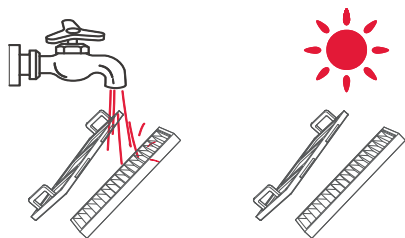

7. Vuelva a colocar el filtro HEPA en el depósito de polvo.
8. Reinserte el depósito de polvo en el robot.

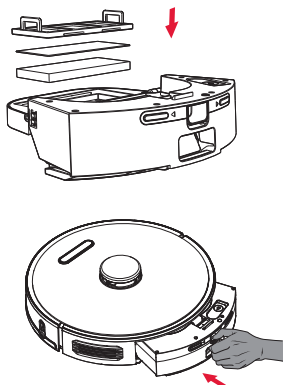

Cepillo principal

NOTA: Se brinda una herramienta multipropósito de limpieza para facilitar el mantenimiento. Tenga cuidado con los bordes afilados de esta herramienta de limpieza.

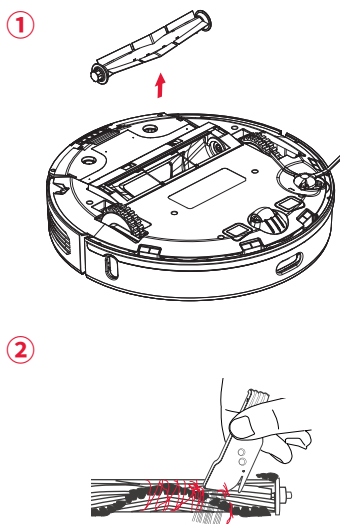

MANTENIMIENTO

Estación de carga

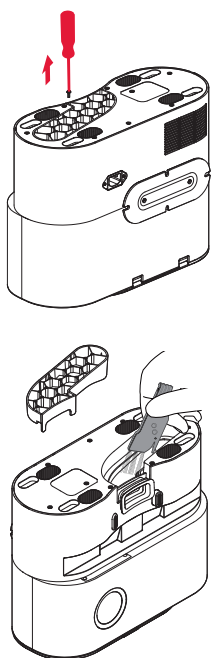

Si el depósito de polvo del dispositivo no está completamente vacío o si el «» está fijo en blanco, significa que la tubería de la estación de carga está obstruida. Imagen de referencia: Desenchufe y voltee la estación de carga. Quite la cubierta de la tubería utilizando un destornillador Phillips y limpie la suciedad o los residuos.

Sensores de mapeo

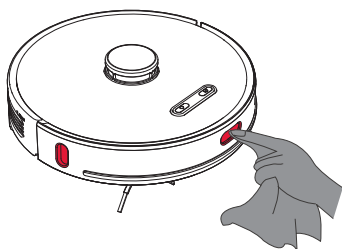

Cepillo lateral

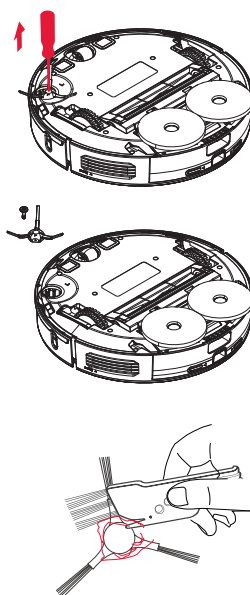

Otras piezas

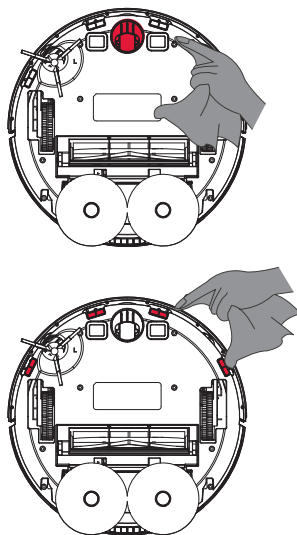

MANTENIMIENTO

Mantenimiento regular

Realice mantenimiento y reemplazos de piezas según los siguientes intervalos a fin de que el robot siga funcionando en óptimas condiciones:

Piezas	Frecuencia de mantenimiento	Frecuencia de reemplazo
Fregado	fregado/cada uso	Cada 3-5 meses
Cepillo lateral	Cada 2 semanas	Cada 3-6 meses
Cepillo de rodillo	Cada semana	Cada 6-12 meses
Soporte de filtro primario	Cada semana	Cada 3-6 meses
Filtro HEPA	Cada semana	Cada 3-6 meses
Depósito de polvo	Cada semana	/
Sensores, rueda omnidireccional, parachoques, robot	Cada semana	/

Se brinda una herramienta multipropósito de limpieza para facilitar el mantenimiento. Tenga cuidado con los bordes afilados. Nota: nuestra empresa produce diversos accesorios y piezas de repuesto. Si desea más información acerca de dichos repuestos, comuníquese con el servicio de atención al cliente

ESPECIFICACIONES DEL PRODUCTO

Nombre	Parámetros
Modelo	T10 Pro
Tiempo de carga	≤5.5H
Potencia nominal de unidad principal	50W
Voltaje nominal de funcionamiento	14.4V
Capacidad de batería	5200mAh



RESOLUCIÓN DE PROBLEMAS

Condiciones	Posibles problemas	Solución
El robot no puede conectarse a la app	Usuario y contraseña del enrutador incorrectos.	Configure la red del enrutador, asegúrese de que el «usuario» y la «contraseña» ingresados del mismo sean correctos.
	El robot no está dentro del rango de cobertura de red del enrutador.	Asegúrese de que el robot esté dentro del rango de cobertura de red del enrutador.
	El robot no está en un estado pendiente de configuración.	El robot debe ingresar al modo de configuración de red para conectarse al wifi.
	No se ha podido usar una red 2,4G.	El robot no admite redes 5G por el momento, sírvase utilizar una red 2,4 al conectarse a Internet.
	Puede que haya descargado la app incorrecta.	Escanee el código QR ubicado sobre este producto o visite la tienda de apps para descargar la app.
No puede recargarse.	Los contactos de carga del robot y la estación de carga no están completamente conectados.	Asegúrese de que el robot esté correctamente acoplada con los contactos de carga de la estación de carga y de que el botón de encendido esté parpadeando. Compruebe si los contactos de carga del robot y la estación están sucios. Realice limpieza según las instrucciones suministradas en el manual.
	La estación de carga no está colocada en la posición correcta y/o según las instrucciones al respecto.	Consulte el capítulo relacionado con las precauciones en la colocación correcta de la estación de carga.
	Las lentes receptoras de señal están sucias.	Las lentes sucias podrían perjudicar la correcta recepción de las señales. Consulte el capítulo sobre el mantenimiento en busca de las instrucciones de limpieza.
	Los contactos de carga están sucios o no están haciendo un buen contacto.	Una vez el robot y la estación de carga estén completamente en contacto, y siempre que la luz indicadora de estado de la estación de carga y la unidad principal estén encendidas con un efecto de respiración, compruebe si los contactos de carga están sucios. Consulte el capítulo sobre el mantenimiento en busca de las instrucciones de limpieza.

No es posible recargarse.	Puede que haya demasiados obstáculos en la cercanía de la estación de carga.	Asegúrese de que la estación de carga cuente con 2 pies de espacio libre a los costados y 5 pies al frente.
	La estación de carga no está conectada a una alimentación de corriente.	Asegúrese de que el cable de corriente esté conectado (referencia: luz indicadora de estación de carga).
	La inactividad prolongada ha producido una descarga excesiva de la batería.	Si no utiliza la batería por un período prolongado, luego, ya no puede cargar la batería debido a su descarga excesiva, comuníquese con el servicio de posventa.
	El robot está fuera del rango de la estación de carga.	Acerque el robot a la estación de carga a fin de reconectarlos.
El robot se ha quedado trancada mientras funcionaba.	El robot se ha enredado o bien ha sido obstruido por cables desparramados por el suelo, cortinas sueltas o flecos de alfombras, etc.	El robot intentará desenredarse mediante diversos métodos. Si no lo logra, sírvase desenredarla usted de manera manual.
	Puede que el robot se haya atorado en algún mueble cercano.	
El robot se golpea una y otra vez contra otros objetos.	Las lentes del sensor infrarrojo de esquivado de obstáculos están sucias.	Limpie con regularidad los sensores con un paño seco.
	Las ruedas delanteras están trancadas.	Inspeccione con regularidad las ruedas delanteras en busca de pelo, lana u otros objetos pequeños que se les puedan haber enredado.
La luz roja parpadea mientras el robot está funcionando.	Alerta sonora del robot que reporta algo fuera de lo normal.	Gestione según las indicaciones por voz del robot y las de la app.
Ruido excesivo mientras funciona	Los cepillos laterales/de rodillo están enredados, el depósito de polvo o el filtro están obstruidos, etc.	Recomendamos que se realice limpieza y mantenimiento de manera regular en cepillos laterales, cepillos de rodillo, depósitos de polvo, filtros, etc.
	El robot ha ingresado al modo de ultralimpieza.	Cambie el modo de limpieza estándar.

<p>El robot limpia empleando una ruta desordenada, presentando desvíos de su ruta, limpiezas repetitivas y/u omitiendo ciertas áreas pequeñas.</p>	<p>Los cables, y otros objetos con los que sea fácil enredarse, sobre el piso, perjudicarán el funcionamiento del robot.</p>	<p>Antes de realizar la limpieza, retire cables desparramados, paños y otros objetos del suelo. Si el robot omite un área al escanear, volverá a escanear el área automáticamente. Evite interferir (mover el robot o interferir con su ruta).</p>
	<p>Objetos tales como umbrales o escalones han hecho patinar y resbalar a el robot.</p>	<p>Recomendamos cerrar la puerta en el área y limpiar dicha área por separado. Una vez finalizada la limpieza, puede tener la tranquilidad de que el robot retornará automáticamente al punto de inicio.</p>
	<p>El robot no logra entrar a limpiar cierta área.</p>	<p>Recomendamos que organice su hogar de manera tal que el robot pueda acceder a toda área a limpiar.</p>
	<p>Las lentes del sensor infrarrojo de esquivado de obstáculos están sucias.</p>	<p>Limpie la lente del sensor o elimine objetos extraños con un paño limpio y suave.</p>
<p>La capacidad de limpieza se ve reducida o se bien desprende polvo del depósito de polvo.</p>	<p>El depósito de polvo está lleno.</p>	<p>Compruebe si el depósito de polvo está lleno antes de inspeccionar y limpiar el filtro HEPA. Por último, inspeccione el cepillo de rodillo en busca de posibles obstrucciones.</p>
	<p>El filtro HEPA está obstruido.</p>	
	<p>El cepillo de rodillo está obstruido.</p>	
<p>No sale agua del depósito de agua.</p>	<p>La salida de agua está obstruida.</p>	<p>No agregue otros líquidos, tales como desinfectantes, perfumes, etc., en el depósito de agua.</p>
<p>Las ruedas motrices están enredadas</p>	<p>Las ruedas motrices se han enredado con o atorado contra otro objeto.</p>	<p>Gire y presione las ruedas motrices para inspeccionar en busca de objetos.</p>
<p>Errores de detección de sensores o bien algún sensor no está funcionando</p>	<p>Las lentes del sensor están sucias.</p>	<p>Limpie la lente del sensor o elimine objetos extraños con un paño limpio y suave. Si no logra resolver el problema, comuníquese con el servicio de posventa.</p>

No es posible crear un mapa de la casa en la app.	El robot no ha salido de la estación de carga.	El robot debe iniciar la limpieza partiendo desde la estación de carga.
	No es posible finalizar la limpieza automática.	Permita que el robot retorne automáticamente a la estación de carga tras limpiar.
El robot se inicia automáticamente en medio de la noche.	Se ha configurado la funcionalidad de limpieza programada.	Cancele las sesiones de limpieza programada desde la app
	El robot ejecuta la función de limpieza continua desde donde se detuvo.	Cuando la limpieza no se completa, el robot ejecutará automáticamente la función de limpieza continua desde donde se detuvo al alcanzar el 80% la energía. Puede configurar el período de tiempo no molestar en el modo no molestar y el robot no ejecutará tareas de limpieza durante este período de tiempo.

Indicadora	Posibles problemas	Solución
 Rojo parpadeante	Error en el ventilador	1. La acumulación frecuente de polvo provocará una protección contra el sobrecalentamiento del ventilador o una falla del ventilador. Se recomienda recolectar el polvo después de 30 minutos; 2. Asegúrese de que la tapa de la estación de carga esté completamente cerrada y que el robot esté acoplado y cargado correctamente.
	Sobrecalentar	
	La cubierta de la estación de carga no está bien cerrada.	
 Rojo parpadeante	Bolsa de polvo no está instalada correctamente	Asegúrese de que la bolsa de polvo esté correctamente instalada y baje completamente el asa de cartón.
	Bolsa de polvo no está instalada	Verifique si la bolsa de polvo está instalada; de lo contrario, instale la bolsa de polvo