

CONTENIDO

Advertencias	41
Conociendo Su Freidora De Aire Ultenic De 2 Cestas	43
Panel de visualización	44
Cocinar En Su Freidora De Aire Ultenic De 2 Cestas	45
Sincronizar acabado	45
Sincronizar la cocción	46
Cocción de 2 cestas	46
Cocinar En Una Sola Zona	47
Precaentar	47
Deshidratar	48
Mantenga Su Freidora De Aire Ultenic De 2 Cestas	49

ADVERTENCIAS

- 1 Este aparato puede ser utilizado por personas con capacidades físicas, sensoriales o mentales reducidas o falta de experiencia y conocimiento si se les ha dado supervisión o instrucción sobre el uso del aparato de una manera segura y comprenden los peligros involucrados.
- 2 Mantenga el aparato y su cable fuera del alcance de los niños. **NO** permita que el aparato sea utilizado por niños. Es necesaria una estrecha supervisión cuando se usa cerca de niños.
- 3 Los niños no deben jugar con el aparato.
- 4 **NUNCA** use enchufe eléctrico debajo del mostrador.
- 5 **NUNCA** conecte este aparato a un interruptor de temporizador externo o a un sistema de control remoto independiente.
- 6 Cuando utilice este aparato, proporcione al menos 6 pulgadas (15,25 cm) de espacio por encima y por todos lados para la circulación de aire.
- 7 Para protegerse contra descargas eléctricas, **NO** sumerja el cable, los enchufes o la carcasa de la unidad principal en agua u otro líquido. Cocine solo en la cesta proporcionada.
- 8 Inspeccione regularmente el aparato y el cable de alimentación. **NO** utilice el aparato si hay daños en el cable de alimentación o en el enchufe. Si el aparato funciona mal o se ha dañado de alguna manera, detenga inmediatamente el uso y llame al Servicio de atención al cliente.
- 9 **NO** utilice un cable de extensión. Se utiliza un cable de alimentación corto para reducir el riesgo de que los niños agarren el cable o se enreden y para reducir el riesgo de que las personas tropiecen con un cable más largo.
- 10 **SIEMPRE** asegúrese de que el aparato esté correctamente montado antes de su uso.
- 11 **NO** cubra la salida de aire de salida o salida de aire mientras la unidad está funcionando. Hacerlo evitará incluso cocinar y puede dañar la unidad o hacer que se sobrecaliente.
- 12 Antes de colocar la cesta extraíble en la unidad principal, asegúrese de que la cesta y la unidad estén limpias y secas limpiándolas con un paño suave.
- 13 Este aparato es solo para uso doméstico. **NO** utilice este aparato para nada que no sea su uso previsto. **NO** utilice en vehículos o embarcaciones en movimiento. **NO** lo use al aire libre. El mal uso puede causar lesiones.
- 14 Diseñado solo para uso en encimeras. Asegúrese de que la superficie esté nivelada, limpia y seca. **NO** mueva el aparato cuando esté en uso.
- 15 **NO** coloque el aparato cerca del borde de una encimera durante el funcionamiento.
- 16 **NO** utilice accesorios no recomendados ni vendidos por Ultenic. No coloque los accesorios en un microondas, horno tostador, horno de convección u horno convencional o en una estufa de cerámica, bobina eléctrica, estufa de quemador de gas o parrilla al aire libre. El uso de accesorios no recomendados por Ultenic puede causar incendios, descargas eléctricas o lesiones.
- 17 **SIEMPRE** che il cestello sia ben chiuso prima dell'uso.
- 18 **NO** utilice el aparato sin la cesta extraíble instalada.
- 19 **NO** utilice este aparato para freír.
- 20 **NO** coloque el aparato en superficies calientes o cerca de un quemador de gas caliente o eléctrico o en un horno calentado.
- 21 Evite el contacto de los alimentos con los elementos calefactores. **NO** llene en exceso al cocinar. El llenado excesivo se puede causar lesiones personales o daños a la propiedad o afectar el uso seguro del aparato.
- 22 **NO** coloque artículos encima de la unidad en ningún momento.

- 23 Los voltajes de los enchufes pueden variar, lo que afecta el rendimiento de su producto. Para prevenir posibles enfermedades, use un termómetro para verificar que sus alimentos estén cocinados a las temperaturas recomendadas.
- 24 Si la unidad emite humo negro, desconéctelo inmediatamente. Espere a que se deje de fumar antes de quitar cualquier accesorio de cocina.
- 25 **NO** toque superficies calientes. Las superficies de los aparatos están calientes durante y después del funcionamiento. Para prevenir quemaduras o lesiones personales, **SIEMPRE** use almohadillas protectoras o guantes de horno aislados y use las manijas disponibles.
- 26 Se debe tener extrema precaución cuando el aparato contiene alimentos calientes. El uso inadecuado se puede resultar en lesiones personales.
- 27 Este aparato tiene un enchufe polarizado (una cuchilla es más ancha que la otra). Para reducir el riesgo de descarga eléctrica, este enchufe está diseñado para caber en una toma de corriente polarizada solo de una manera. Si el enchufe no encaja completamente en la toma de corriente, invierta el enchufe. Si aún no encaja, póngase en contacto con un electricista calificado. **NO** intente modificar el enchufe de ninguna manera.
- 28 Los alimentos derramados pueden causar quemaduras graves. Mantenga el aparato y el cable alejados de los niños. **NO** deje que el cable cuelgue sobre los bordes de mesas o mostradores ni toque superficies calientes.
- 29 La cesta y el plato la bandeja del horno se calientan mucho durante el proceso de cocción. Evite el contacto físico mientras retira la cesta o la placa del aparato. **SIEMPRE** coloque la cesta o placa sobre una superficie resistente al calor después de retirarla. **NO** toque los accesorios durante o inmediatamente después de cocinar.
- 30 La limpieza y el mantenimiento del usuario no deben ser realizados por niños.
- 31 Para desconectarse, presione el botón de encendido para apagar la unidad, luego desenchufe del enchufe cuando no esté en uso y antes de limpiar. Dejar enfriar antes de limpiar, desmontar, colocar o quitar piezas y almacenar.
- 32 **NO** limpie con estropajos metálicos. Las piezas pueden romperse de la almohadilla y tocar partes eléctricas, creando el riesgo de descarga eléctrica.
- 33 Consulte la sección Limpieza para el mantenimiento regular del aparato.



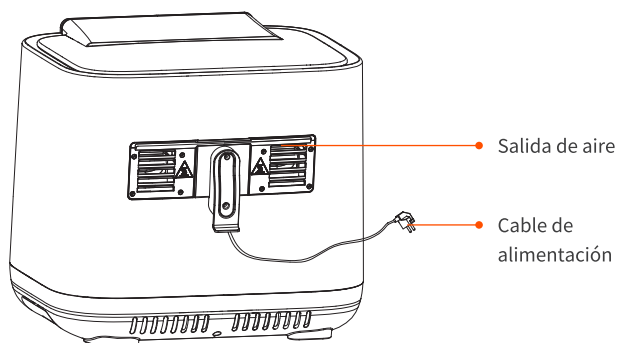
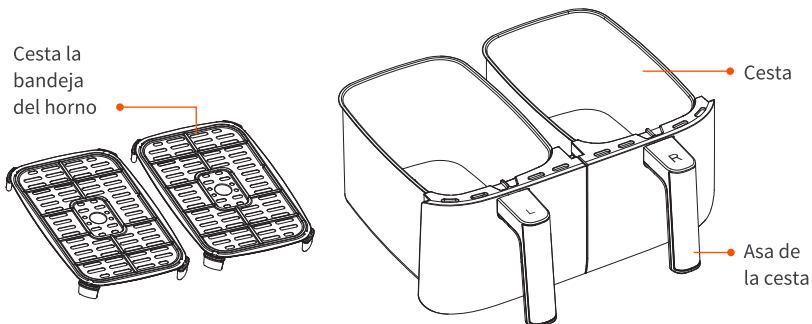
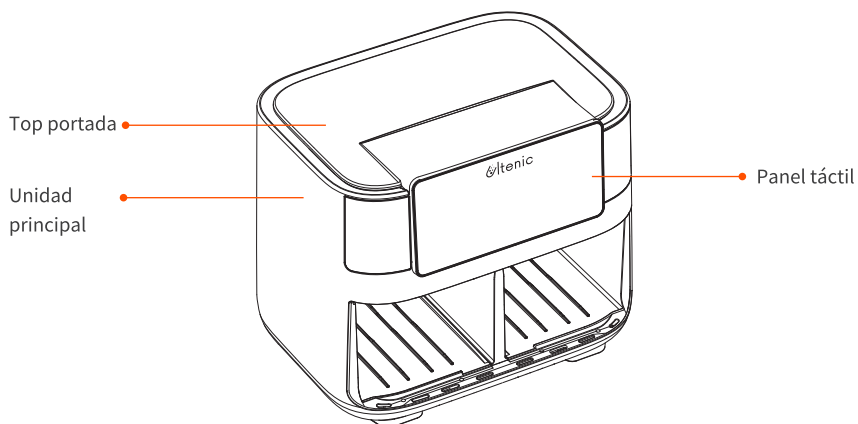



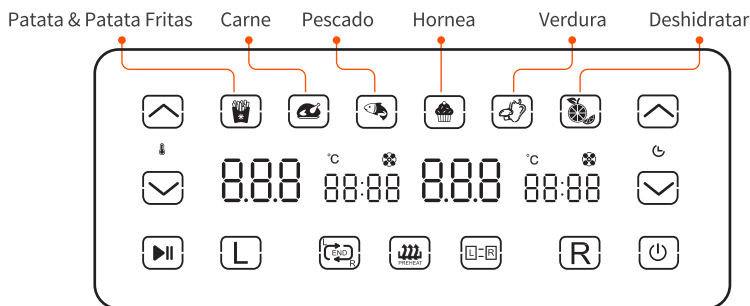



CONOCIENDO SU FREIDORA DE AIRE ULTENIC DE 2 CESTAS



PANEL DE VISUALIZACIÓN



Botones De Función

 Encienda/apague el dispositivo (todas las funciones de cocción se detienen cuando el dispositivo está apagado).	   Use las flechas arriba y abajo para ajustar el tiempo de cocción en cualquier función antes o durante el ciclo de cocción. (Cuando se usa deshidrata, el tiempo en horas.)
 Después de seleccionar la temperatura y el tiempo, comience a cocinar presionando el botón Empezar/Pausar. Para pausar la cocción, primero seleccione la zona que desea pausar y, a continuación, pulse el botón Empezar/Pausar.	  Use las flechas arriba y abajo para ajustar la temperatura de cocción antes o durante la cocción.
 Coincide automáticamente con la configuración de la zona R con la zona L para cocinar una mayor cantidad de los mismos alimentos o cocinar diferentes alimentos utilizando la misma función, temperatura y tiempo.	 Selectores de cesta derecha
 Asegúrese de que ambas zonas terminen al mismo tiempo, incluso si hay diferentes tiempos de cocción preestablecidos.	 Selectores de cesta izquierda

ANTES DEL PRIMER USO

1. Retire y deseche cualquier material de embalaje, etiquetas promocionales y cinta adhesiva de la unidad.
2. Retire todos los accesorios del paquete y lea este manual cuidadosamente. Preste especial atención a las instrucciones operativas, advertencias y salvaguardas importantes para evitar lesiones o daños a la propiedad..
3. Lave las cestas y los platos la bandeja del hornos con agua jabonosa caliente, luego enjuague y seque bien. Los platos y cestas la bandeja del hornos son las ÚNICAS piezas aptas para lavavajillas. NUNCA limpie la unidad principal en el lavavajillas.

COCINAR EN SU FREIDORA DE AIRE ULTENIC DE 2 CESTAS

Tips:

NO coloque la cesta encima de la unidad. Por favor, use el clip de comida para sacar o verter la comida.

Sincronizar acabado

Para terminar de cocinar al mismo tiempo cuando los alimentos tienen diferentes tiempos de cocción, temperaturas o incluso funciones:

1. Coloque los ingredientes en las cestas, luego inserte las cestas en la unidad.

2. La zona L permanecerá parpadeando. Seleccione la función de cocción deseada. Utilice las flechas TEMP para establecer la temperatura y usa las flechas TIME para establecer la hora.

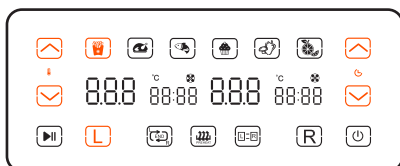

3. Seleccione la zona R y, a continuación, seleccione la función de cocción deseada. Utilice las flechas TEMP para establecer la temperatura y usa las flechas TIME para establecer la hora.

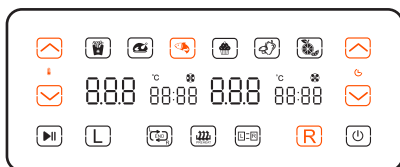

Tips: Puede seleccionar una función diferente para la zona L/R por separado.

4. Presione mantendrá la luz encendida, luego presione para comenzar a cocinar en la zona con el tiempo más largo. La otra zona mostrará Hold. La unidad activará la segunda zona cuando ambas zonas tengan el mismo tiempo restante.

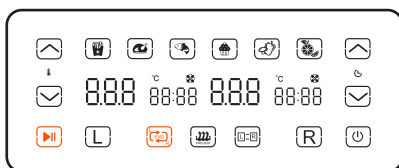

Tips: Se recomienda agitar los alimentos durante la cocción. En Finalizar sincronización, cuando saque la cesta, la zona se detendrá y la otra zona también se detendrá. Para mantener la hora en un final sincronizado.

5. Cuando se complete la cocción, la unidad emitirá pitido y aparecerá "Fin" en el panel.

Tips: Si cree que la comida en una de las zonas ha terminado de cocinarse antes de la hora preestablecida, puede DETENER UNA ZONA. Seleccione la zona y, a continuación, presione para pausar la zona o establecer la hora en cero.

COCINAR EN SU FREIDORA DE AIRE ULTENIC DE 2 CESTAS

Sincronizar la cocción

Para cocinar una mayor cantidad de la misma comida o cocinar diferentes alimentos con la misma función, temperatura y tiempo:

1. Coloque los ingredientes en las cestas, luego inserte las cestas en la unidad.
2. La zona L permanecerá parpadeando. Seleccione la función de cocción deseada. Utilice las flechas TEMP para establecer la temperatura y utilice las flechas TIME para establecer la hora.

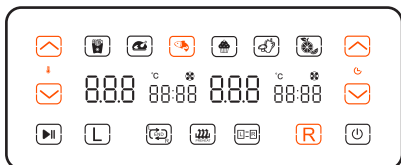

3. Presione **[L]** para copiar la configuración de la zona L a la zona R. Luego presione **[▶▶]** para comenzar a cocinar en ambas zonas.



4. Cuando se complete la cocción, la unidad emitirá pitido y aparecerá "Fin" en el panel.

Cocción de 2 cestas

Ambas zonas comienzan a cocinar al mismo tiempo, pero terminan en momentos diferentes:

1. Coloque los ingredientes en las cestas, luego inserte las cestas en la unidad.
2. La zona L permanecerá parpadeando. Seleccione la función de cocción deseada.

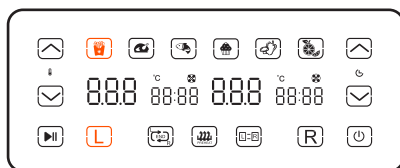

3. Use las flechas TEMP para establecer la temperatura. Usar flechas TIME para establecer la hora.
4. Repita los pasos 2 y 3 para la zona R.

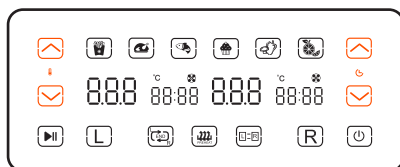

5. Presione **[▶▶]** para empezar a cocinar en ambas zonas.
6. Cuando se complete la cocción, la unidad emitirá pitido y aparecerá "Fin" en el panel.

COCINAR EN SU FREIDORA DE AIRE ULTENIC DE 2 CESTAS

Cocinar En Una Sola Zona

1. Instale un plato la bandeja del horno en la cesta, luego coloque los ingredientes en la canasta e inserte la cesta en la unidad.

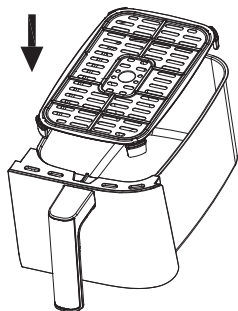

2. Seleccione la zona L o la zona R. La zona seleccionada permanecerá parpadeando. Seleccione la función de cocción deseada.

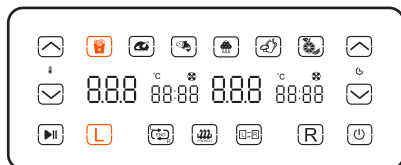

3. Usa las flechas TEMP para establecer la temperatura. Usa flechas TIME para establecer la hora.

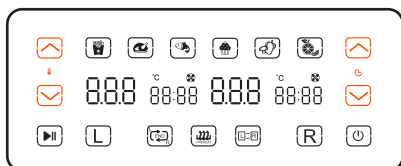

4. Presione para Empezar/Pausar.
5. Cuando se complete la cocción, la unidad emitirá pitido y aparecerá "Fin" en el panel.

Precalentar

1. Instale un plato la bandeja del horno en la cesta, luego coloque los ingredientes en la cesta e inserte la canasta en la unidad.

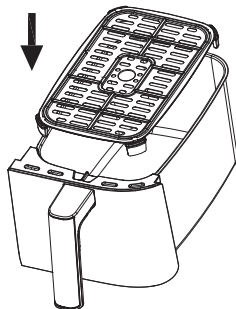

2. Seleccione la zona L o la zona R y, a continuación, seleccione .

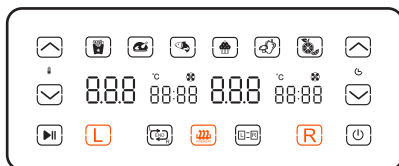

3. Utilice las flechas TEMP para establecer la temperatura. (El tiempo terminará automáticamente de acuerdo con la temperatura preestablecida).

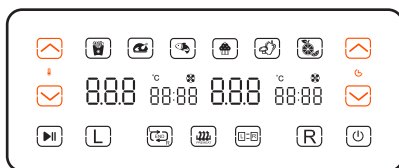

4. Presione para Empezar/Pausar.
5. Cuando se complete el precalentamiento, la unidad emitirá pitido y aparecerá "Fin" en el panel.

COCINAR EN SU FREIDORA DE AIRE ULTENIC DE 2 CESTAS

Deshidratar

1. Coloque una sola capa de ingredientes en el plato la bandeja del horno. (Se recomienda no apilar).
2. Seleccione la zona L o la zona R y, a continuación, seleccione .

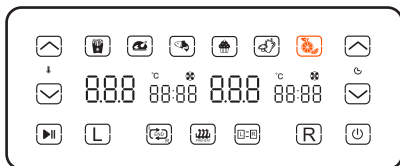

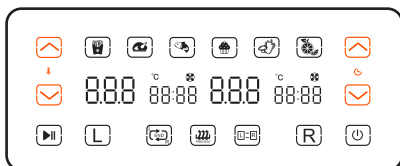

3. Utilice las flechas TEMP para establecer la temperatura. Utilice las flechas TIME para establecer la hora. (Por hora).





4. Presione  para Empezar/Pausar.
5. Cuando se complete la cocción, la unidad emitirá un pitido y aparecerá "Fin" en el panel.

Pausar dos zonas simultáneamente-En sincronización Finalizar / Sincronizar cocinar / Modelo de cocina de 2 cestas, puede pausar dos zonas simultáneamente.

1. Presione  para pausar dos zonas simultáneamente. El icono del área en pausa parpadeará.
2. Para seguir cocinando, por favor presione  otra vez.

Pausar COCINAR EN UNA SOLA ZONA-En sincronización Finalizar / Sincronizar cocinar / Modelo de cocina de 2 cestas, puede pausar una zonas.

1. Seleccione el área que desea pausar y, a continuación, Presione  para pausar. El icono del área en pausa parpadeará.
2. Para seguir cocinando, por favor presione  otra vez.

MANTENGA SU FREIDORA DE AIRE ULTENIC DE 2 CESTAS

Limpie la unidad a fondo después de cada uso. Desenchufe la unidad de la toma de corriente de la pared antes de limpiarla.

PIEZA/ACCESORIO	MÉTODO DE LIMPIEZA	¿EL LAVAVAJILLAS SEGURO?
Unidad Principal	No lave la unidad principal y el panel de control, sino que límpielos con un paño húmedo. NOTA: NUNCA sumerja la unidad principal en agua o cualquier otro líquido. NUNCA limpie la unidad principal en un lavavajillas.	X
Bandeja Del Horno	Las la bandeja del horno se pueden lavar en el lavavajillas o a mano. Si se lava a mano, seque al aire o seque con toalla todas las partes después de su uso. Evite el uso de cepillos duros para hacer que el recubrimiento se caiga.	✓
Cestas	Las cestas se pueden lavar en el lavavajillas o a mano. Si se lava a mano, seque al aire o seque con toalla todas las partes después de su uso. * Para alargar la vida útil de la cesta, le recomendamos lavarlas a mano.	✓

TIPS

- Para un dorado consistente, asegúrese de que los ingredientes estén dispuestos en una capa uniforme en la parte inferior de la canasta sin superposición. Si los ingredientes se superponen, asegúrese de agitarlos a la mitad de la cocción.
- La temperatura y el tiempo de cocción se pueden ajustar en cualquier momento durante la cocción. Simplemente seleccione la zona que desea ajustar, luego presione las flechas TEMP para ajustar la temperatura o las flechas TIME para ajustar el tiempo
- Para convertir recetas de un horno tradicional, reduzca la temperatura en 5 °C. Revise los alimentos con frecuencia para evitar la cocción excesiva
- Ocasionalmente, el ventilador de la freidora de aire soplará alimentos ligero alrededor. Para aliviar esto, asegure los alimentos (como la rebanada superior de pan en un sándwich) con palillos de dientes de madera.
- La bandeja del horno eleva los ingredientes en las cestas para que el aire pueda circular debajo y alrededor de los ingredientes para obtener resultados uniformes y nítidos.
- Después de seleccionar una función de cocción, puede presionar el botón Empezar/Pausar para comenzar a cocinar de inmediato. La unidad funcionará a la temperatura y hora predeterminadas
- Para obtener mejores resultados con verduras frescas y papas, use al menos 1 cucharada de aceite. Agregue más aceite según lo desee para lograr el nivel preferido de crujiente
- Para obtener los mejores resultados, verifique el progreso a lo largo de la cocción y retire los alimentos cuando se haya alcanzado el nivel deseado de pardeamiento. Recomendamos usar un termómetro de lectura instantánea para monitorear la temperatura interna de las proteínas.
- Para obtener los mejores resultados, retire los alimentos directamente después de que se complete el tiempo de cocción para evitar la cocción excesiva.