



# User Manual

Stick Vacuum

U10 PRO



## Safety Precautions & Warnings

**IMPORTANT!** Always switch off the appliance before cleaning, when not in use or before attempting any maintenance task. The charger must only be connected to an AC power supply at the voltage shown on the rating label. This cleaner should only be used for its intended purpose as described in this instruction manual. Never operate the vacuum cleaner without filters.

Read the manual attentively before using the appliance for the first time.

**When using your vacuum cleaner, basic precautions should always be observed, including the following;**

- This appliance is not intended for use by persons (including children) with reduced physical, sensory or mental capabilities or lack of experience and knowledge, unless they have been given supervision or instruction concerning use of the appliance by a person responsible for their safety.
- Children should be supervised to ensure that they do not play with the appliance.
- To prevent electrical shock, do not immerse the appliance, battery, or power plug into water or other liquids.
- To prevent electrical shock, do not use the vacuum cleaner outdoors or on wet surfaces.
- Always check the power cord before use, the power cord and the plug should be in a good condition and must not be damaged. If the power supply cord is damaged or defective, it must be replaced by the manufacturer, its service agent or similarly qualified persons in order to avoid a hazard
- The appliance and charging base are intended for domestic indoors use only.
- Do not unplug by pulling on the power cord. To unplug, grasp the plug, not the power cord. Use only Australian and New Zealand electrical safety approved extension cords.
- Do not pull or carry the appliance by the power cable, use the power cable as a handle or pull the power cable around sharp edges or corners. Avoid running the appliance over the power cable.
- Do not handle or operate the appliance with wet hands and follow electrical safety precautions at all times.
- Extreme caution should be exercised when using the appliance on stairs.
- Do not attempt to change the attachments while the appliance is switched on. Use only manufacturer's recommended accessories.
- Do not operate the vacuum cleaner too close to heaters, radiators and other hot surfaces.
- Do not use the appliance to pick up flammable items or combustible liquids (i.e. gasoline, hot ashes, cigarettes, matches, explosive materials or anything burning) or use in areas where such substances and items may be present.
- Do not use the appliance to pick up toxic materials (i.e. chlorine bleach, ammonia).
- Never operate or use the appliance without the filters in place.
- Before vacuuming, remove any large or sharp objects from the floor or cleaning surface in order to prevent damage to the filter.
- If the air inlet or floor head is blocked, switch off the cleaner straight away. Clear the blocked object before attempting to start the vacuum cleaner again.
- Before carrying out any maintenance service or cleaning the filters, always switch off the vacuum cleaner.

- Keep openings away from your face and body.
- Do not use the vacuum cleaner if it is damaged or broken. If connection cables are damaged, have them replaced immediately.
- Never clean the vacuum cleaner or any of the electrical parts, especially the electrical connections, with water or liquid cleaners.
- Never attempt to make any modifications electrically to the vacuum cleaner and charging base.
- Always store the appliance and charger indoors in a cool and dry place.
- Do not pick up water, for dry household use only.
- Use the electric power head only for vacuuming dust and dry substances in the home.
- Never run over the power cable with the power head as this may cause damage to the power cable.
- Never touch the roller brush while the vacuum cleaner is switched on.
- To prevent unnecessary wear on the power head, keep it moving while in operation.
- Damage caused by improper use or by not observing the instructions in this manual will void the warranty.

## **Battery use and care**

- The appliance is only to be used with the charger uniquely provided with the appliance.
- Only use the specifically designated charger to charge the battery.
- When appliance is not in use, keep it away from other metal objects, like paper clips, coins, keys, nails, screws or other small metal objects that can make a connection from one terminal to another. Shorting the appliance terminals together may cause burns or a fire.
- Under abusive conditions, battery may catch fire and explode.
- Do not charge or store the appliance outdoors or inside the car. Only charge or store the battery in a dry indoor area where the temperature is more than 5°C but less than 45°C. The charger is for indoor use only.
- Never attempt to open the battery for any reason. If the plastic housing of the battery casing breaks or cracks, immediately discontinue use and do not recharge. Battery is not a serviceable part.
- The charger is not a serviceable part.
- Before disposal of your battery, fully discharge your battery by running the product until it stops.
- The cleaner contains a Li-Ion battery. Do not dispose of the appliance with your local garbage. Contact your local council for instructions on how to safely dispose of the battery.
- Do not use the charger to charge a non-chargeable battery.

## About Your Product

Congratulations on the purchase of your new Ultenic Stick Vacuum. There are many useful features built into your cleaner and we recommend that you carefully read this instruction manual to take the best advantage of these features.

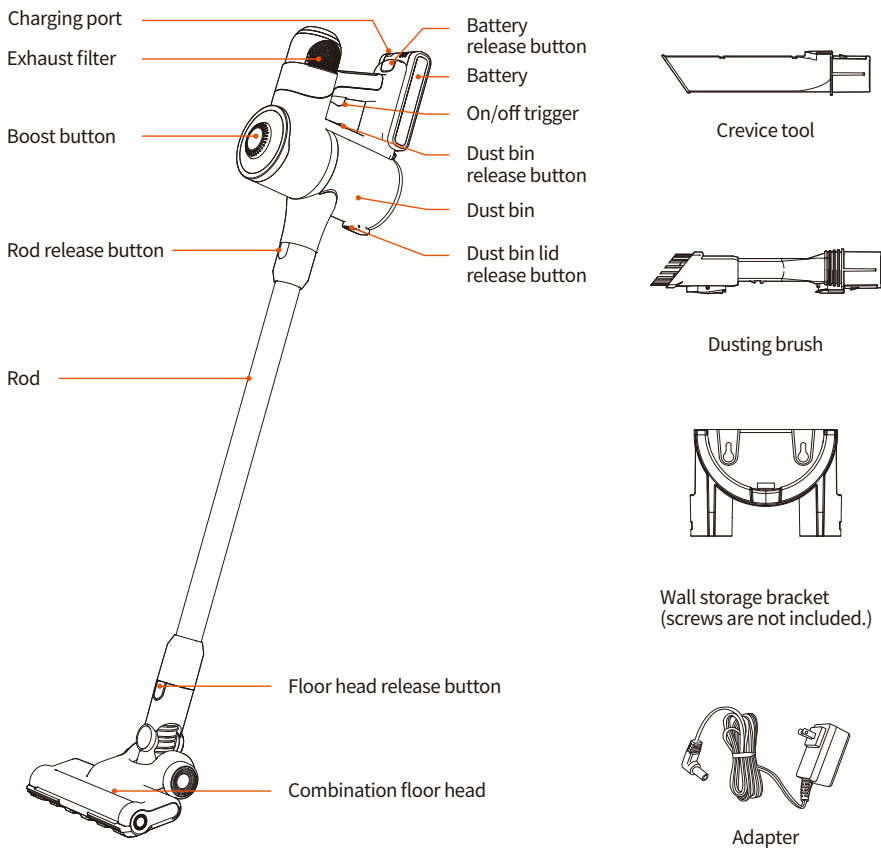

### Specifications:

Voltage: 25.9V DC  
 Power: 400W with powerhead Dust capacity: 0.6L  
 Battery type: 2200mAh Lion

Runtime: 35 mins\*  
 Charge time: 4-5 hours  
 Net weight: 2.34Kg

## Before You Begin

This cleaner must be operated in accordance with these instructions and used only for domestic household cleaning to remove DRY dirt and dust from household carpets, flooring, walls and fabrics. This cleaner is not fit to be used as an industrial cleaner and will void the manufacturer's warranty if used inappropriately.

### Please read these instructions thoroughly

This will ensure you obtain full benefit from your new cleaner. Keep this instruction manual in a handy place for future reference.

### Important

Always switch off the appliance before cleaning, attempting any maintenance task, fitting or removing accessories, or when not in use. The charger must only be connected to an AC power supply at the voltage shown on the rating label. This cleaner should only be charged with the charger provided. This cleaner should only be used for its intended purpose as described in these instructions.

### Precautionary measures:



1. Do not operate the vacuum cleaner too close to heaters, radiators or other hot surfaces.



2. Before inserting the plug into the wall, make sure your hands are dry.



3. Before turning on the vacuum cleaner, safely remove any large objects from the floor or cleaning surface in order to prevent damage to the filter.



4. When you want to remove the plug from the power socket, do not use the power cable, gently pull the plug from the power socket.



5. Do not use this vacuum cleaner to pick-up water or liquids.

## Product Use

### Assembly

**IMPORTANT!** Always remove the battery from the appliance before fitting or removing accessories.

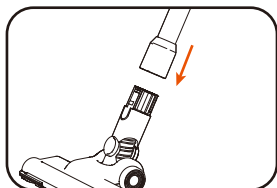

1. Insert the power head into the rod. You will hear a "click" sound when it is securely in place.

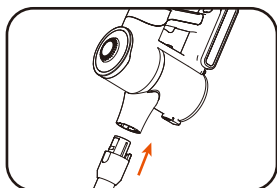

2. To install the rod, insert the plug end of the rod into the air inlet of the cleaner. Once it is securely in place, you will hear a "click" sound.

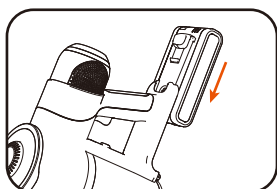

### Inserting the battery

1. Slide the battery into the main unit of the vacuum cleaner. Once it is in place, you will hear a "click" sound.
2. To remove the battery, press the battery release button and gently pull the battery from the vacuum cleaner.

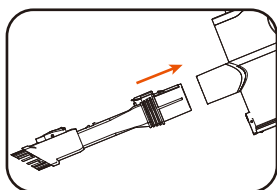

### Connecting accessories to the unit

1. Insert accessories into the air inlet of the cleaner. You will hear a "click" sound when each is securely in place.
2. To disassemble, press the rod release button on the cleaner and then pull the accessory out from the air inlet.

## Instructions for Use

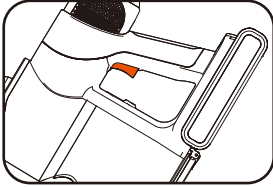

### Turning on the vacuum

Press the on/off button to turn on the vacuum.

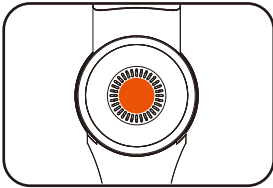

### Switch to boost mode

To switch between low power and high power, press the boost button.

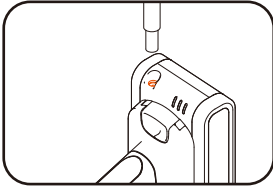

### Charging the vacuum cleaner

**NOTE:** When the charging indicator light flashes during use, the vacuum cleaner battery is running low and requires charging.

Insert the charger cable into the battery charging port

### Charging indicator light:

Flashes red: battery require charging. When all three blue led stop flashing battery is fully charged

**ATTENTION:** It is recommended to charge your product after each use to maintain maximum performance.

**NOTE:** This product takes 4-5 hours to charge. Before the first three uses of the vacuum cleaner, however, 12 hours of continuous charging is required.

**CAUTION!** Do not try to open the battery and repair it yourself.

**NOTE:** As a safety precaution, the vacuum cannot be switched on while the vacuum is charging.



## Accessories

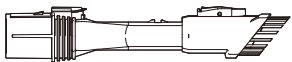

### Dusting brush

The dusting brush can be used as a soft dusting brush for cleaning a variety of surfaces or as an upholstery tool for cleaning furniture.

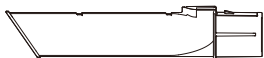

### Crevice tool

The crevice tool can be used to clean hard-to-reach places or in tight crevices.

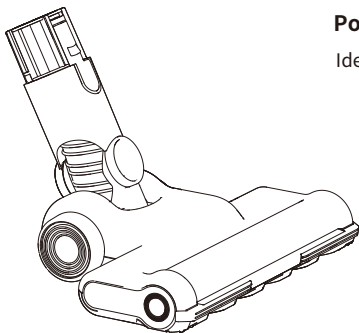

### Power head

Ideal for daily cleaning on carpets and hard floors.

**NOTE:** If the power head is blocked, the motor switches off automatically. If this occurs, switch off the vacuum cleaner and remove the battery. Remove any object that has blocked the power head, and switch the vacuum cleaner on again. If the power head does not start again after cleaning, do not try to dismantle the power head. Please contact your local Godfreys store.

# Product Maintenance

**IMPORTANT!** Turn off the cleaner and remove the battery before conducting any maintenance tasks. It is recommended to clean the dust bin after each use or when dust reaches the max fill line.

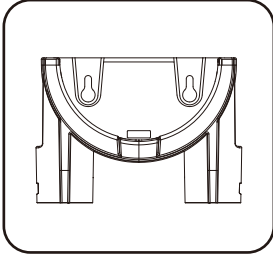

## Storage

1. Install the wall storage bracket onto the wall using wall mounting screws (not included).
2. Insert the vacuum cleaner into the wall storage bracket, ensuring it is securely in place.
3. Place the accessories into the corresponding slots on the wall storage bracket.

**NOTE:** If you are not going to use the machine for a long period of time, it is recommended to remove the battery from the machine during storage to maintain the battery life.

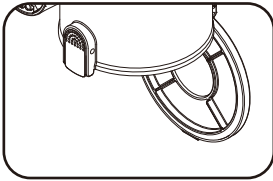

## Emptying the dust bin

Press the dust bin lid release button to open the bottom cover of the vacuum cleaner and empty the dust bin.

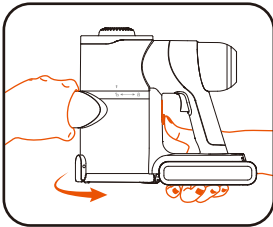

## Cleaning the dust bin and filters

1. Press the dust bin release button and, at the same time, turn the dust bin anti-clockwise to remove it from the unit.

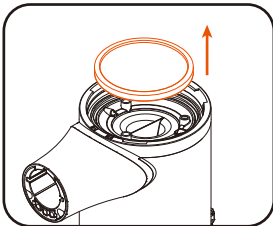

2. The HEPA filter can be found in the dust bin.

**NOTE:** It is recommended to replace the filters every six months or when they become visibly dirty.

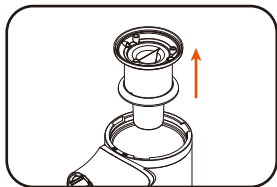

3. Lift the cyclone filter and release it from the cleaner.

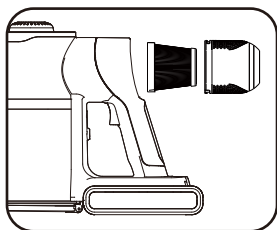

4. To remove the exhaust filter, turn the filter cap anti-clockwise. Then, pull the exhaust filter from the filter cap.

**NOTE: It is recommended to replace the filters every six months or when they become visibly dirty.**

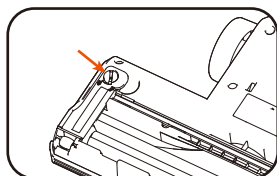

### Cleaning the roller brush

1. Slide the roller brush release button in the direction of the arrow shown on the button.

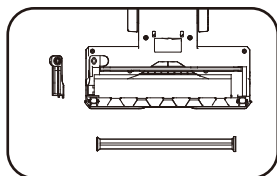

2. Gently pull the roller brush out to clean or replace it.

## Troubleshooting

Problem	Possible cause	Solution
Cleaner doesn't start	Flat battery	Charge the vacuum cleaner
Reduced suction	The dust bin is full of dust	Empty the dust bin
	Filter is blocked	Clean or replace the filter
	The airway is blocked	Clear the airway
The charging indicator light fails to turn blue during charging (led 1 to 3 flashes blue indicates the status of charging)	The charger is not fully inserted into the cleaner	Reinsert the charger into the cleaner, ensuring it is securely in place
	The charger is not connected to the mains power	Connect the charger to the mains power
Insufficient application time after charging	Insufficient charging time	Fully charge the battery according to the instructions described in the charging section
	Normal discharge reduction in battery	Purchase a new battery
Light flashes from red to blue intermittently	Battery is not inserted into the cleaner properly	Remove the battery and reinsert it into the cleaner until you hear it click into place

## Précautions de sécurité & avertissements

**IMPORTANT!** Éteignez toujours l'appareil avant de le nettoyer, lorsqu'il n'est pas utilisé ou avant d'entreprendre toute tâche d'entretien. Le chargeur ne doit être connecté qu'à une alimentation secteur à la tension indiquée sur l'étiquette signalétique. Ce nettoyeur ne doit être utilisé qu'aux buts précis comme décrit dans ce mode d'emploi.

N'utilisez jamais l'aspirateur sans filtres.

Lisez attentivement le manuel avant d'utiliser l'appareil pour la première fois.

**Lors de l'utilisation de votre aspirateur, des précautions de base doivent toujours être observées, notamment les suivantes ;**

- Cet appareil n'est pas destiné à être utilisé par des personnes (y compris des enfants) ayant des capacités physiques, sensorielles ou mentales réduites ou un manque d'expérience et de connaissances, à moins qu'elles n'aient reçu une supervision ou des instructions concernant l'utilisation de l'appareil par une personne responsable de leur sécurité.
- Les enfants doivent être surveillés pour s'assurer qu'ils ne jouent pas avec l'appareil.
- Pour éviter les chocs électriques, ne plongez pas l'appareil, la batterie ou la fiche d'alimentation dans l'eau ou d'autres liquides.
- Pour éviter les chocs électriques, n'utilisez pas l'aspirateur à l'extérieur ou sur des surfaces mouillées.
- Vérifiez toujours le cordon d'alimentation avant utilisation, le cordon d'alimentation et la fiche doivent être en bon état et ne doivent pas être endommagés. Si le cordon d'alimentation est endommagé ou défectueux, il doit être remplacé par le fabricant, son agent de service ou une personne ayant des qualifications égales afin d'éviter un danger.
- L'appareil et la base de charge sont destinés à un usage domestique à l'intérieur uniquement.
- Ne pas débrancher en tirant sur le cordon d'alimentation. Pour débrancher, saisissez la fiche, pas le cordon d'alimentation. Utilisez uniquement des rallonges électriques approuvées par l'Australie et la Nouvelle-Zélande.
- Ne tirez pas ou ne portez pas l'appareil par le câble d'alimentation, n'utilisez pas le câble d'alimentation comme poignée ou ne tirez pas le câble d'alimentation autour d'arêtes vives ou de coins. Évitez de faire passer l'appareil sur le câble d'alimentation.
- Ne manipulez pas ou n'utilisez pas l'appareil avec des mains mouillées et respectez les précautions de sécurité électrique à tout moment.
- Il faut faire preuve d'une extrême prudence lorsque l'appareil est utilisé dans des escaliers.
- N'essayez pas de changer les accessoires lorsque l'appareil est allumé. N'utilisez que les accessoires recommandés par le fabricant.
- N'utilisez pas l'aspirateur trop près des appareils de chauffage, radiateurs et autres surfaces chaudes.
- N'utilisez pas l'appareil pour ramasser des articles inflammables ou des liquides combustibles (c'est-à-dire de l'essence, des cendres chaudes, des cigarettes, des allumettes, des matières explosives ou tout ce qui brûle) et ne l'utilisez pas dans des endroits où ces substances et articles peuvent être présents.
- N'utilisez pas l'appareil pour ramasser des produits toxiques (par exemple, de l'eau de Javel ou de l'ammoniac).
- Ne jamais faire fonctionner ou utiliser l'appareil sans les filtres en place.
- Avant de passer l'aspirateur, retirez tout objet large ou pointu du sol ou de la surface de nettoyage afin d'éviter d'endommager le filtre.

- Si l'entrée d'air ou la tête de sol est bloquée, éteignez immédiatement l'aspirateur. Dégagez l'objet bloqué avant d'essayer de remettre l'aspirateur en marche.
- Avant d'effectuer tout service d'entretien ou de nettoyage des filtres, éteignez toujours l'aspirateur.
- Gardez les ouvertures éloignées de votre visage et de votre corps.
- N'utilisez pas l'aspirateur s'il est endommagé ou cassé. Si les câbles de connexion sont endommagés, faites-les remplacer immédiatement.
- Ne nettoyez jamais l'aspirateur ou aucunes pièces électriques, en particulier les connexions électriques, avec de l'eau ou des nettoyeurs liquides.
- N'essayez jamais d'effectuer des modifications électriques sur l'aspirateur et la base de chargement.
- Conservez toujours l'appareil et le chargeur à l'intérieur dans un endroit frais et sec.
- N'absorbe pas l'eau, pour un usage domestique sec uniquement.
- Utilisez le balai électrique uniquement pour aspirer la poussière et les substances sèches dans la maison.
- Ne jamais écraser le câble d'alimentation avec la tête d'alimentation, car cela pourrait l'endommager.
- Ne touchez jamais la brosse à rouleau lorsque l'aspirateur est en marche.
- Pour éviter toute usure inutile du bloc moteur, gardez-le en mouvement pendant le fonctionnement.
- Les dommages causés par une utilisation inappropriée ou par le non-respect des instructions de ce manuel annulent la garantie.

## Utilisation et maintenance de la batterie

- L'appareil ne doit être utilisé qu'avec le chargeur fourni uniquement avec l'appareil.
- N'utilisez que le chargeur destiné pour charger la batterie.
- Lorsque l'appareil n'est pas utilisé, tenez-le à l'écart d'autres objets métalliques, comme des trombones, des pièces de monnaie, des clés, des clous, des vis ou d'autres petits objets métalliques qui peuvent établir une connexion d'une borne à l'autre. Le court-circuitage des bornes de l'appareil peut provoquer des brûlures ou un incendie.
- Dans des conditions abusives, la batterie peut prendre feu et exploser.
- Ne chargez pas et ne stockez pas l'appareil à l'extérieur ou à l'intérieur de la voiture. Ne chargez ou ne stockez la batterie que dans un endroit intérieur sec où la température est supérieure à 5 °C mais inférieure à 45 °C. Le chargeur est destiné à un usage intérieur uniquement.
- N'essayez jamais d'ouvrir la batterie pour quelque raison que ce soit. Si le boîtier en plastique de la batterie se brise ou se fissure, cessez immédiatement de l'utiliser et ne la rechargez pas. La batterie n'est pas une pièce durable.
- Le chargeur n'est pas une pièce durable.
- Avant de jeter votre batterie au rebut, déchargez-la complètement en faisant fonctionner le produit jusqu'à ce qu'il est vide.
- L'aspirateur contient une batterie Li-Ion. Ne jetez pas l'appareil avec vos ordures ménagères. Contactez votre mairie pour obtenir des instructions sur la manière de se débarrasser de la batterie en toute sécurité.
- N'utilisez pas le chargeur pour charger une batterie non rechargeable.

## À propos de votre produit

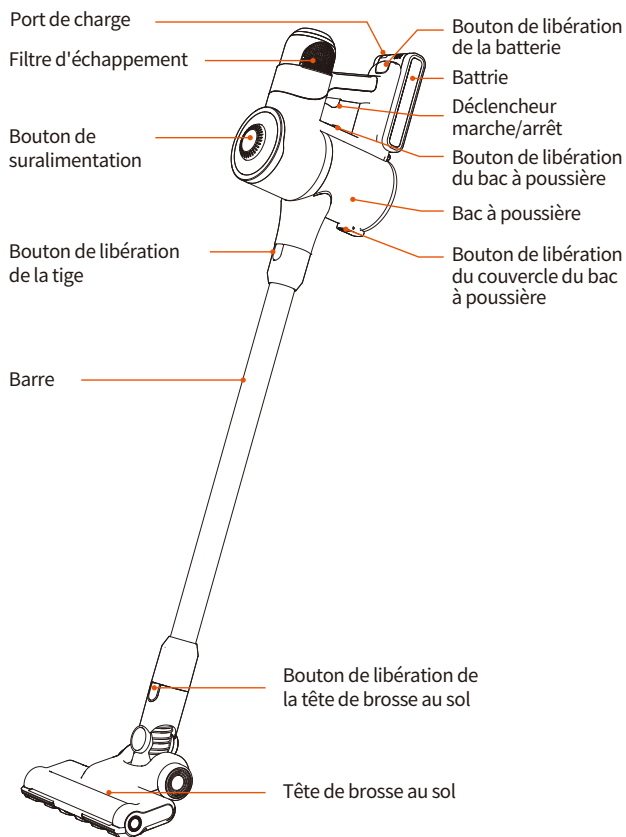

Outil de crevasse

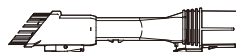

Brosse à poussière

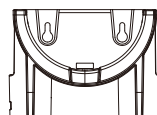

Support mural  
(les vis ne sont pas incluses.)

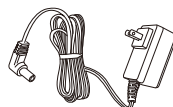

Chargeur

### Spécifications:

Tension : 25,9 V CC

Puissance : 400W avec powerhead

Capacité de poussière : 0,6 L

Type de batterie : Lion 2200 mAh

Durée d'exécution : 35 minutes\*

Temps de charge : 4-5 heures

Poids net : 2,34 kg

## Avant de commencer

Ce nettoyeur doit être utilisé conformément à ces instructions et utilisé uniquement pour le nettoyage domestique afin d'éliminer la saleté et la poussière SÈCHEES des tapis, sols, murs et tissus de la maison. Ce nettoyeur n'est pas adapté pour être utilisé comme nettoyeur industriel et annulera la garantie en cas d'utilisation inappropriée.

### **Veillez lire attentivement ces instructions**

Cela vous assurera de profiter pleinement de votre nouveau nettoyeur. Conservez ce manuel d'instructions dans un endroit pratique pour référence future.

### **Important**

Éteignez toujours l'appareil avant de le nettoyer, de tenter toute tâche d'entretien, de monter ou de retirer des accessoires, ou lorsqu'il n'est pas utilisé. Le chargeur doit uniquement être connecté à une alimentation secteur à la tension indiquée sur l'étiquette signalétique. Ce nettoyeur ne doit être chargé que avec le chargeur fourni. Ce nettoyeur ne doit être utilisé qu'aux buts précis comme décrit dans ce mode d'emploi.

### **Des mesures de précaution:**



1. N'utilisez pas l'aspirateur trop près d'appareils de chauffage, des radiateurs ou d'autres surfaces chaudes.



2. Avant d'insérer la fiche dans le mur, assurez-vous que vos mains sont sèches.



3. Avant d'allumer l'aspirateur, retirez en toute sécurité tous les gros objets du sol ou de la surface de nettoyage afin d'éviter d'endommager le filtre.



4. Lorsque vous souhaitez retirer la fiche de la prise de courant, n'utilisez pas le câble d'alimentation, tirez doucement la fiche de la prise de courant.



5. N'utilisez pas cet aspirateur pour aspirer de l'eau ou des liquides.



## Avantage du produit

### Montage

**IMPORTANT !** Retirez toujours la batterie de l'appareil avant de monter ou de démonter des accessoires.

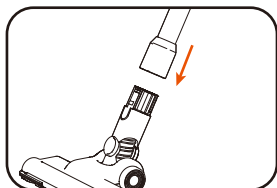

1. Insérez la tête de brosse au sol dans la tige. Vous entendrez un son de «clac» lorsqu'il sera bien en place.

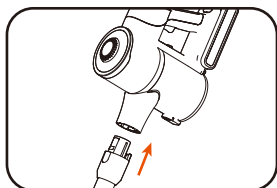

2. Pour installer la tige, insérez le moteur principal de la tige dans l'entrée d'air de l'aspirateur. Une fois qu'elle sera bien en place, vous entendrez un son de «clac».

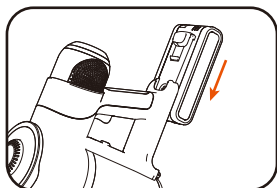

### Insertion de la batterie

1. Faites glisser la batterie dans l'unité principale de l'aspirateur. Une fois qu'elle sera en place, vous entendrez un son de «clac».
2. Pour retirer la batterie, appuyez sur le bouton de libération de la batterie et tirez doucement la batterie de l'aspirateur.

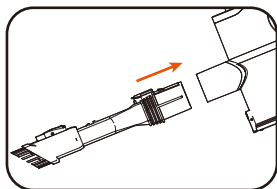

### Connexion des accessoires à l'appareil

1. Insérez les accessoires dans l'entrée d'air de l'aspirateur. Vous entendrez un son de «clac» lorsque chaque accessoire est bien en place.
2. Pour le démonter, appuyez sur le bouton de libération de la tige sur le nettoyeur, puis tirez sur l'accessoire pour le sortir de l'entrée d'air.

## Mode d'emploi

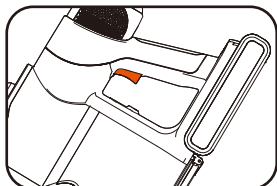

### Mise en marche de l'aspirateur

Appuyez sur le bouton interrupteur pour mettre l'aspirateur en marche.

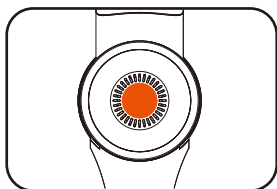

### Passer en mode compression

Pour passer de la faible puissance à la forte puissance, appuyez sur le bouton «compression».

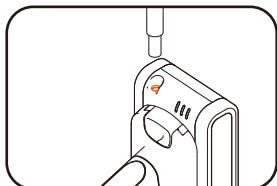

### Chargement de l'aspirateur

**REMARQUE :** Lorsque le témoin de charge clignote pendant l'utilisation, la batterie de l'aspirateur est faible et doit être rechargée.

Insérez le câble du chargeur dans le port de charge de la batterie.

### Témoin lumineux de charge:

Clignotement rouge: la batterie doit être rechargée. Lorsque les trois lumières bleus cessent de clignoter, la batterie est entièrement chargée.

**ATTENTION :** Il est recommandé de charger votre produit après chaque utilisation pour maintenir des performances maximales.

**REMARQUE :** La charge de ce produit prend 4 à 5 heures. Cependant, avant les trois premières utilisations de l'aspirateur, 12 heures de charge continue sont nécessaires.

**ATTENTION !** N'essayez pas d'ouvrir la batterie et de la réparer vous-même.

**REMARQUE :** Par mesure de sécurité, l'aspirateur ne peut pas être mis en marche lorsqu'il est en charge.

## Accessoires

### Brosse à poussière

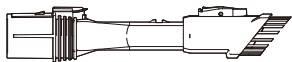

La brosse à poussière peut être utilisée comme une brosse à poussière douce pour nettoyer une variété de surfaces ou comme un outil de rembourrage pour nettoyer les meubles.

### Outil de crevasse



L'outil de crevasse peut être utilisé pour nettoyer les endroits difficiles d'accès ou les fentes étroites.

### Tête de brosse au sol

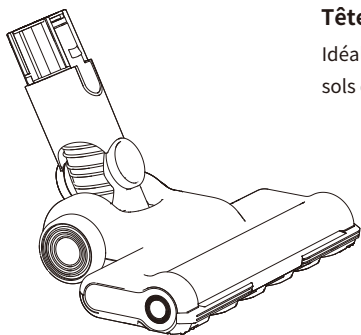

Idéal pour le nettoyage quotidien des moquettes et des sols durs.

**REMARQUE :** Si le moteur principal est bloqué, le moteur s'arrête automatiquement. Si cela se produit, éteignez l'aspirateur et retirez la batterie. Retirez tout objet qui a bloqué le moteur principal et remettez l'aspirateur en marche. Si le moteur principal ne redémarre pas après le nettoyage, n'essayez pas de le démonter. Veuillez contacter votre magasin local.

## Maintenance

**IMPORTANT !** Éteignez l'aspirateur et retirez la batterie avant d'effectuer toute tâche d'entretien. Il est recommandé de nettoyer le poubelle après chaque utilisation ou lorsque la poussière atteint la ligne de remplissage maximale.

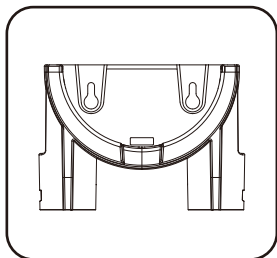

### Stockage

1. Installez le support de rangement mural sur le mur à l'aide de vis de fixation murale (non fournies).
2. Insérez l'aspirateur dans le support de rangement mural, en vous assurant qu'il est bien en place.
3. Placez les accessoires dans les fentes correspondantes sur support de rangement mural.

**REMARQUE :** Si vous n'avez pas l'intention d'utiliser la machine pendant une longue période, il est recommandé de retirer la batterie de la machine pendant le voyage afin de préserver la durée de vie de la batterie.

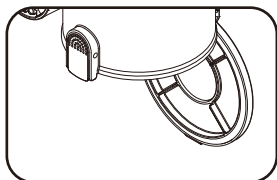

### Vider le bac à poussière

Appuyez sur le bouton de libération du couvercle du bac à poussière pour ouvrir le couvercle inférieur de l'aspirateur et vider le bac à poussière.

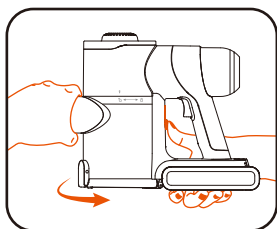

### Nettoyage du bac à poussière et des filtres

1. Appuyez sur le bouton de libération du bac à poussière et, en même temps, tournez le bac à poussière dans le sens inverse des aiguilles d'une montre pour le retirer de l'appareil

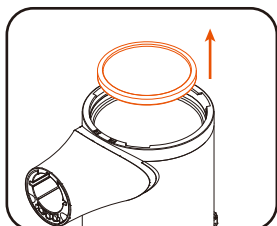

2. Le filtre HEPA se trouve dans la poubelle.

**REMARQUE :** il est recommandé de remplacer les filtres tous les six mois ou lorsqu'ils sont visiblement sales.

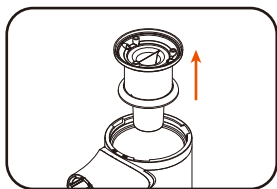

3. Soulevez le filtre cyclone et détachez-le de l'aspirateur.

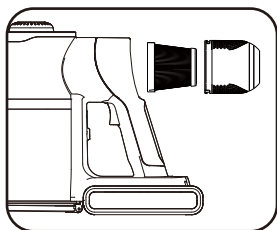

4. Pour retirer le filtre d'échappement, tournez le bouchon du filtre dans le sens inverse des aiguilles d'une montre. Retirez ensuite le filtre d'échappement du bouchon du filtre.

**REMARQUE : il est recommandé de remplacer les filtres tous les six mois ou lorsqu'ils deviennent visiblement sales**

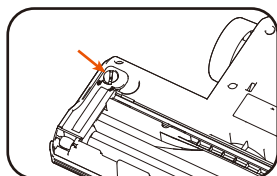

### Nettoyage de la brosse à rouleaux

1. Faites glisser le bouton de libération de la brosse à rouleaux dans le sens de la flèche indiquée sur le bouton.

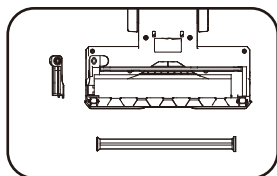

2. Tirez doucement sur la brosse à rouleaux pour la nettoyer ou la remplacer.

# Dépannage

## Problèmes et solutions

Si vous rencontrez un problème, veuillez utiliser la liste de contrôle des conseils de dépannage avant de contacter le service clientèle.

Défauts	Cause	Solution
L'aspirateur ne démarre pas	Batterie déchargée	Chargez l'aspirateur
Réduction de l'aspiration	Le bac à poussière est plein de poussière	Videz la poubelle
	Le filtre est bloqué	Nettoyez ou remplacez le filtre
	Les voies respiratoires sont bloquées	Dégagez les voies respiratoires
Le voyant de charge ne devient pas bleu pendant la charge (le voyant 1 à 3 clignote en bleu indique l'état de la charge)	Le chargeur n'est pas complètement inséré dans le nettoyeur	Réinsérez le chargeur dans l'aspirateur en vous assurant qu'il est bien en place
	Le chargeur n'est pas connecté au réseau électrique	Branchez le chargeur sur le secteur
Temps d'application insuffisant après la charge	Temps de charge insuffisant	Chargez complètement la batterie en suivant les instructions décrites dans la section consacrée à la charge
	Réduction de la décharge normale de la batterie	Achetez une nouvelle batterie
La lumière clignote du rouge au bleu par intermittence	La batterie n'est pas insérée correctement dans l'aspirateur	Retirez la batterie et réinsérez-la dans l'aspirateur jusqu'à ce que vous entendiez un déclic

## Customer Service

United States	service-us@ultenic.com
Deutschland	service-de@ultenic.com
France	service-fr@ultenic.com
España	service-es@ultenic.com
Canada	service-ca@ultenic.com
United Kingdom	service-uk@ultenic.com
Italia	service-it@ultenic.com
日本	service-jp@ultenic.com
Others	support@ultenic.com



[www.ultenic.com](http://www.ultenic.com)



Ultenic\_Official



ultenic\_\_official



UltenicOfficial



Ultenic\_Official



Ultenic\_Official