

## INSTRUCTIONS DE SÉCURITÉ

### MESURES DE SÉCURITÉ IMPORTANTES

Veillez lire attentivement ce manuel et utiliser votre robot conformément aux instructions qu'il contient. Nous déclinons toute responsabilité en cas de dommages ou de blessures causés par une utilisation incorrecte de cet équipement.

Afin de réduire les risques de blessures ou de dommages, veuillez respecter les mesures de sécurité suivantes lors de l'installation, de l'utilisation et de l'entretien du robot.

- Lisez toutes les instructions de sécurité et d'utilisation avant d'utiliser votre robot..
- Conservez les instructions de sécurité et d'utilisation pour vous y référer ultérieurement. Si vous perdez accidentellement le mode d'emploi, vous pouvez le télécharger sous forme de fichier électronique à partir du site officiel (<https://www.Ultenic.com>).
- Suivez toutes les instructions de fonctionnement et d'utilisation.

 **Le symbole sur le produit ou son emballage indique:**

Ne jetez pas les appareils électriques avec les déchets municipaux non triés et utilisez une méthode de collecte séparée. Pour obtenir des informations sur les systèmes de collecte disponibles, contactez les autorités locales. Si les appareils sont jetés dans des décharges ou des dépotoirs, des substances nocives peuvent s'infiltrer dans les eaux souterraines et entrer dans la chaîne alimentaire, nuisant ainsi à votre santé et à votre alimentation. Contactez votre agence locale ou régionale de gestion des déchets pour plus d'informations sur les programmes de recyclage, de réutilisation et de récupération.

### VEUILLEZ SUIVRE LES INSTRUCTIONS CI-DESSOUS À LA LETTRE.

- Ne faites pas fonctionner votre robot lorsque des personnes ou des animaux se trouvent dans la piscine.
- Éteignez le robot lorsqu'il n'est pas utilisé ou pour l'entretien.
- Votre robot n'est pas un jouet. Ne vous asseyez pas ou ne vous tenez pas debout sur le robot. Les enfants et les animaux domestiques doivent être surveillés lorsque votre robot fonctionne.
- N'utilisez que des adaptateurs électriques autorisés par la Division.
- Si le câble d'alimentation ou la fiche de l'adaptateur est endommagé, il doit être réparé par le fabricant ou une personne de qualification similaire.
- Avant chaque utilisation, vérifiez que la batterie n'est pas endommagée ou qu'elle ne fuit pas. Ne chargez pas une batterie endommagée ou qui fuit.
- Avant de charger l'appareil, assurez-vous que le port de chargement est sec.
- Ne couvrez pas votre robot pendant la charge, car cela pourrait entraîner une surchauffe des composants.
- Ne faites pas fonctionner votre robot en dehors de l'eau, car il pourrait surchauffer.
- Seuls des professionnels certifiés peuvent démonter votre kit de conduite scellé.
- Ne pas faire fonctionner le robot nettoyeur de piscine et le filtre de piscine en même temps.
- Le joint d'huile autour du moteur contient de la graisse et peut entraîner une contamination importante de l'eau si le moteur est endommagé. Si vous pensez qu'il y a une fuite, arrêtez immédiatement d'utiliser l'appareil.
- Ne pas presser ou démonter le bloc-batterie. Ne pas chauffer le bloc-batterie ni le placer à proximité d'une source de chaleur.
- Ne pas écraser ou démonter le robot.

## CONTENU DE L'EMBALLAGE

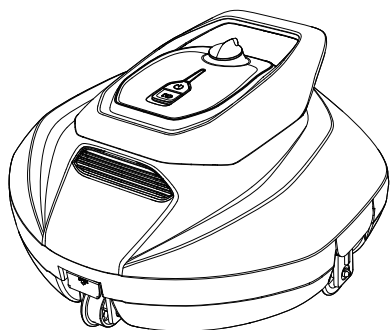

Robot

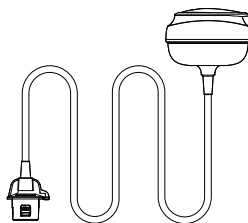

Boule flottante



Adaptateur



Brosse du port d'aspiration

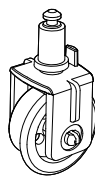

Paires de roues

## APERÇU DU PRODUIT

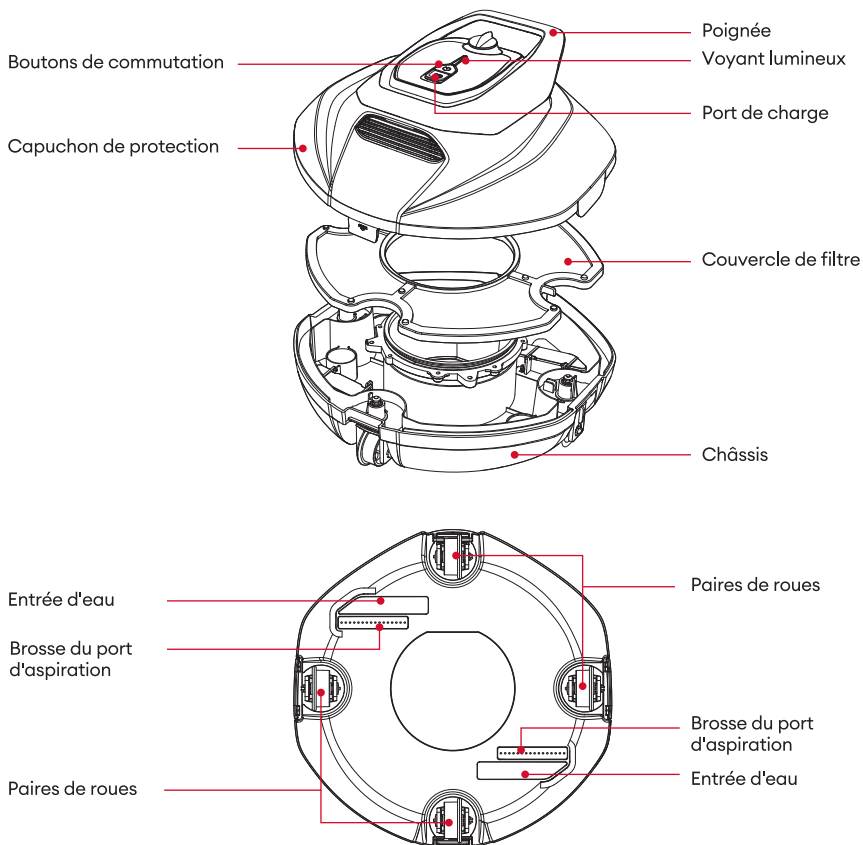

## Description des Clés

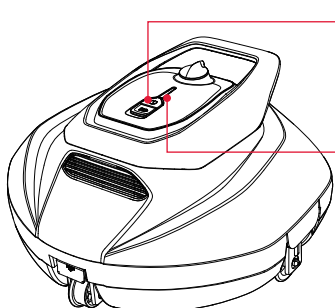

### Boutons de commutation

- Brève pression sur le bouton de mise en marche.
- Appui long pour éteindre



### Description du voyant lumineux

- Lumière bleue toujours allumée en fonctionnement.
- Voyant rouge toujours allumé lorsque l'alimentation est faible.
- Lumière verte respirant pendant la charge.
- Voyant vert toujours allumé lorsque la charge est complète.
- Le voyant rouge clignote en cas d'anomalie.

## FONCTIONNEMENT DU PRODUIT

### La course à pied

**Note:** Ce robot est mieux utilisé dans une eau dont la température est comprise entre 10 et 35°C, le pH entre 7,0 et 7,4, le chlore à 4 ppm maximum, le NaCl à 5000 ppm maximum.

- a. Appuyez sur le bouton d'alimentation et maintenez-le enfoncé jusqu'à ce que le voyant lumineux s'allume et émette un bip.

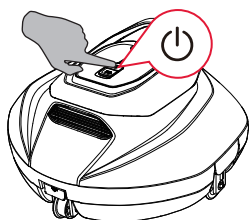

- b. Placez le bas du robot face au mur et descendez-le doucement dans l'eau.

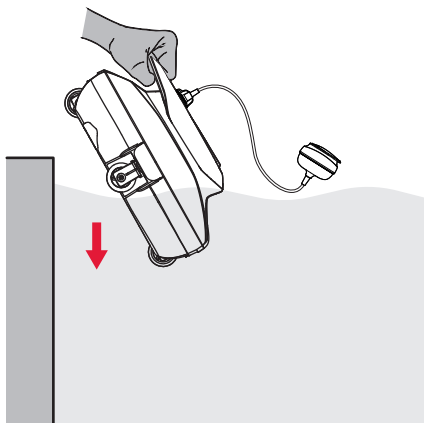

- c. Lorsque le robot est à court d'énergie, il s'arrête automatiquement à côté de la paroi de la piscine.

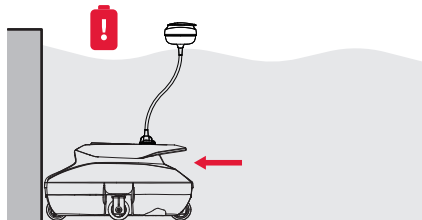

- d. Utilisez la boule flottante attachée à votre robot pour le sortir de l'eau.

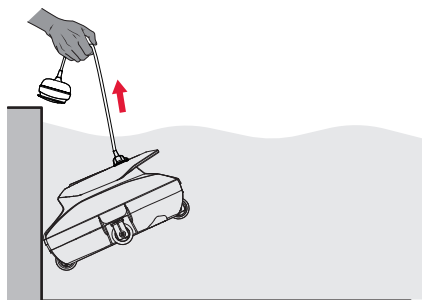

### Chargement

Avant de procéder au chargement, vérifiez que les bornes de chargement sont sèches et propres.

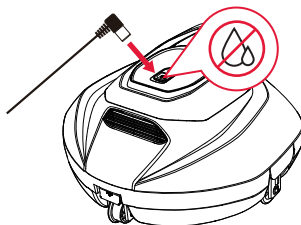

## MAINTENANCE DU PRODUIT

### Nettoyage du couvercle du filtre et du châssis du robot

- a. Ouvrez les clips de fixation situés à l'avant et à l'arrière du robot.

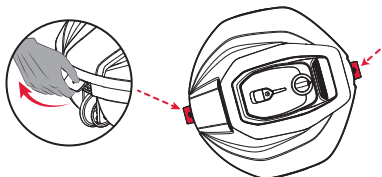

- b. Tirez doucement sur les deux côtés du boîtier pour le retirer, puis retirez le couvercle du filtre.

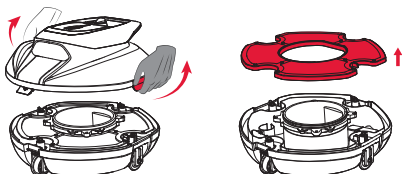

- c. Videz le carter de tous les débris et rincez le carter et le couvercle du filtre à l'eau claire.

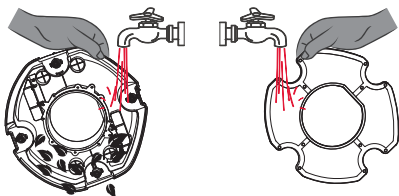

- d. Après le nettoyage, remontez complètement le robot.

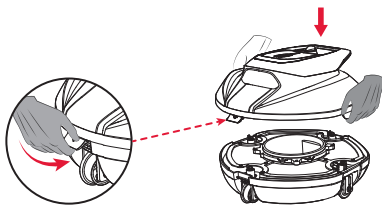

### Remplacement des brosses

Si la brosse est usée, procédez comme suit.

- a. Retirez le boîtier de votre robot et localisez les brosses.

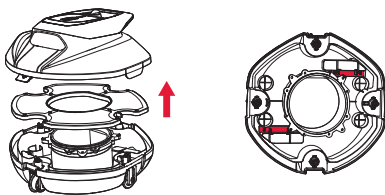

- b. À l'aide d'un petit outil ou de vos doigts, poussez les deux petits loquets de chaque côté.

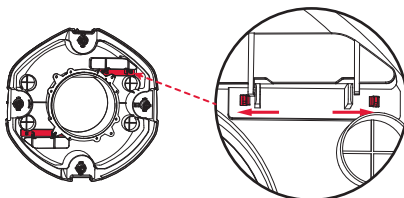

- c. Appuyez sur le dessus des brosses des deux côtés et poussez les brosses du port d'aspiration vers l'extérieur.

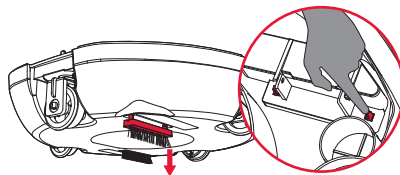

- d. Enfin, insérez la nouvelle brosse du port d'aspiration dans la fente inférieure du robot.

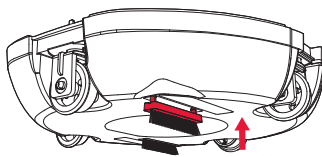

## MAINTENANCE DU PRODUIT

### Remplacement des roues

Si la roue de votre robot se casse, suivez les étapes ci-dessous.

- a. Retirez le boîtier de votre robot et localisez la roue cassée.

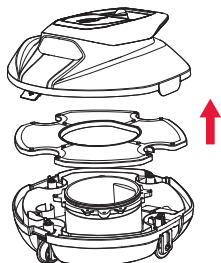

- b. À l'aide d'un outil ou de vos doigts, poussez doucement vers l'extérieur de la fente et sortez le châssis du robot en appuyant sur la partie supérieure de l'ancienne roue.

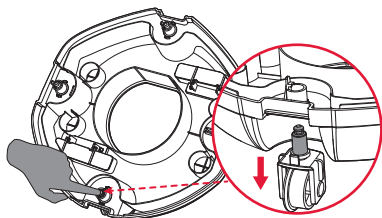
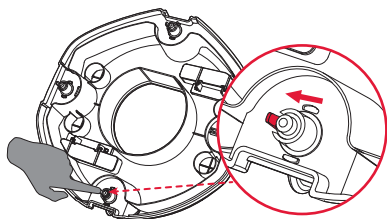

- c. Sortez la nouvelle roue et alignez d'abord les deux extrémités fixes de la roue avec le creux sous le châssis du robot. Appuyez ensuite doucement et vous entendrez un "clic" si l'installation est réussie.

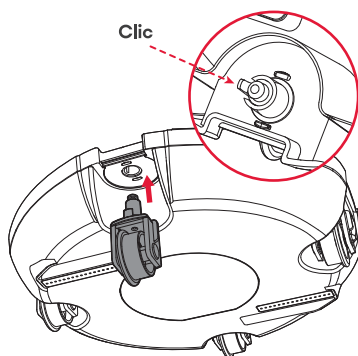

## MAINTENANCE DU PRODUIT

Pour garantir la longévité du robot et des performances de nettoyage optimales, veuillez vous référer aux instructions suivantes pour le nettoyage et l'entretien des composants du balai de sol.

Pièces de machine	Fréquence de nettoyage	Fréquence de remplacement
Couvercle de filtre	Après chaque utilisation	Tous les 2 mois
Brosse du port d'aspiration	Une fois par mois	Tous les 3 à 6 mois (ou en cas d'usure importante)
Paires de roues	Une fois par mois	Tous les 3 à 6 mois (ou en cas d'usure importante)

**Remarque:** Si vous devez laisser le robot inutilisé pendant une longue période, nous vous recommandons de le recharger tous les trois mois afin de préserver la santé de la batterie. Et ne le chargez qu'avec un adaptateur d'alimentation autorisé. Si votre robot n'est pas rechargé pendant une longue période, la batterie risque d'être mortellement endommagée.

## SPÉCIFICATIONS DU PRODUIT

Taille de la piscine propre	78.9 m2 de piscine plate
Tension de fonctionnement	10,8 V
Type de batterie	Batterie au lithium
Durée maximale de nettoyage	90 minutes
Indice de protection IP	IPX8 Étanchéité

## DÉPANNAGE

Statut anormal	Raisons	Solutions
Feu rouge toujours allumé	Faible consommation	Veillez recharger votre robot rapidement
Feu rouge clignotant	<ol style="list-style-type: none"> <li>1. Enroulement du profilé</li> <li>2. Anomalies motrices</li> </ol>	Veillez vérifier s'il n'y a pas de corps étrangers coincés dans les pales du vent. Si vous ne parvenez pas à résoudre le problème, veuillez contacter le service clientèle.
Non nettoyé	<ol style="list-style-type: none"> <li>1. Filtre bouché</li> <li>2. Brosse buccale aspirante endommagée</li> </ol>	Nettoyez rapidement les filtres et les brosses ou contactez le service clientèle pour obtenir de nouveaux filtres et de nouvelles brosses.
Des obstacles sur la route	<ol style="list-style-type: none"> <li>1. L'environnement de la piscine n'est pas assez plat</li> <li>2. Dommages aux roues</li> </ol>	Veillez vérifier et remplacer rapidement les roues défectueuses.