

# SwitchBot 見守りカメラ 3MP

## 取扱説明書

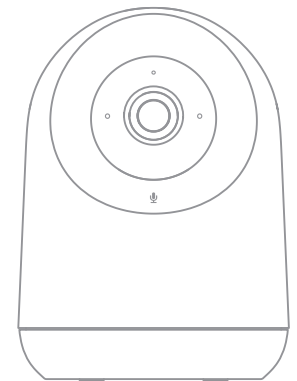

※このたびは、SwitchBot 製品をお買い上げいただき、誠にありがとうございます。取扱説明書をよくお読みのうえ、正しく安全にお使いください。

## パッケージ内容

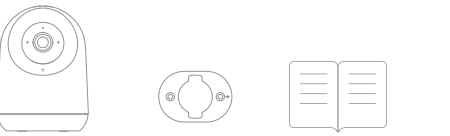

見守りカメラ 3MP × 1  
台座 × 1  
取扱説明書 × 1

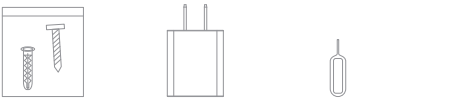

取付ネジパック × 1 (アンカー含む)  
電源アダプター × 1  
リセットピン × 1



取付用ステッカー × 1  
Micro USBケーブル(2m) × 1

※取扱説明書に掲載された製品と付属品などは説明イメージのため、実際とは多少異なる場合があります。また、製品及び取扱説明書は改良のため予告なく変更する場合があります。

## 各部のなまえ

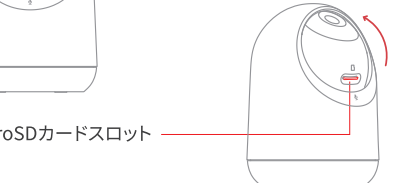
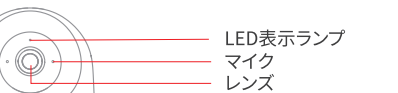

正面

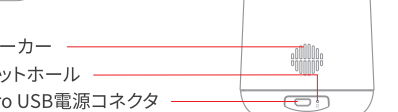

背面

## 製品仕様

製品名: SwitchBot見守りカメラ 3MP

製品型番: W3101100

定格入力: 5V=2A

(5V=2Aのアダプターをご使用ください)

有効画素数: 300万画素

動画圧縮フォーマット: H.264

画角: 100° (対角)

microSDカード: 最大容量256GBまで (別売)、FAT32

動作温度: -15 °C ~ 45 °C

相対動作湿度: ≤ 95 %

無線通信方式: 802.11b/g/n、2.4GHz

## 安全上のご注意

安全にお使いいただくために必ずお守りください。

- お風呂場や加湿器のそばなど、湿度の高い場所に設置しないでください。火災や感電の原因になることがあります。
- 本製品や付属の電源ケーブルを熱器具など発熱するものに近づけないでください。ケースカバーや電源ケーブルの被覆が溶け、火災・感電・故障の原因になることがあります。
- 本製品を、直射日光の当たる場所、湿度の高い場所に設置しないでください。内部の温度が上がり、火災・故障の原因になることがあります。
- ぬれた手でアダプターの抜き差しをしたり、本製品の操作をしたりしないでください。感電の原因となります。
- 本製品は屋内専用です。屋外では使用しないでください。
- 水滴やほこりのかかる状態や湿度の高いところで使用しないでください。
- 油污れや害虫の発生する環境で使用しないでください。
- 水洗いや分解、改造しないでください。
- 高いところに設置する時、確実に固定してください。落下による、破損やけがの原因となります。
- 乳幼児とペットに付属品を誤って飲み込まれないように保管してください。

うに保管してください。

- 電源コード類は足に引っかかりたりしてひっぱると製品の落下や転倒などによりけがの原因となるため、充分注意して接続、配置してください。
- 首を絞めて窒息の恐れがありますので、USB ケーブルを乳幼児の近くに設置しないでください。
- 電源アダプターは、付属品以外の使用や電源アダプターコードを加工しないでください。

## 免責について

- 本製品は、特定のエリアを対象に監視を行うための映像を得ることを目的に作られたものです。単独で犯罪などを防止するものではありません。予めご了承ください。
- 本製品において使用する記録装置に記録された情報内容は、万一、消失しても、故障や障害の原因にかかわらず、弊社は補償いたしかねます。予めご了承ください。
- 本製品は、被写体のプライバシーや肖像権に配慮して使用してください。撮影された画像の使用による損害が生じても、当社が責任を負いかねます。予めご了承ください。
- 本製品は、介護、医療等の専用監視用ではありません。これらによる利用の結果生じた事件・事故および損害の発生等については、当社は一切の責任を負いかねますので、予めご了承ください。

## ご使用方法

### デバイスの追加

- 電源に接続します。  
電源ケーブルをMicro USB電源コネクタに差し込みます。赤色のLED表示ランプが点灯すると、電源に接続しました。

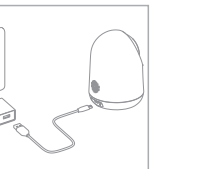

### SwitchBotアプリのダウンロード

下図のQRコードをスキャンし、SwitchBotアプリをダウンロードしてください。



### デバイスの追加

- SwitchBotのアカウントをログインもしくは作成してください。
- Wi-Fiルーターに近づけます。電源に接続したことを確認してください。
- アプリのホーム画面の右上にある+アイコンをタップしてデバイスの追加画面に入ります。見守りカメラ 3MPのアイコンをタップして、画面の指示に従ってデバイスを追加してください。

### ※デバイス追加の注意事項

- QRコードをスキャンする際に、スマホ画面の明るさを周りの明るさより明るくしてください。
- Wi-Fiルーターが接続可能な機器を制限されたかを確認してください。この機能をオンにすると、デバイスの追加ができません。
- 802.11b/g/n、2.4GHz、IPv4の無線ネットワークに接続していることを確認してください。

## 設置方法

### ① 卓上に設置します。

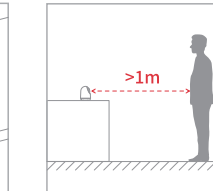
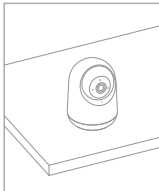

### ② シーリングや壁面に取り付けます。

取付用ステッカーを取付場所に貼ります。

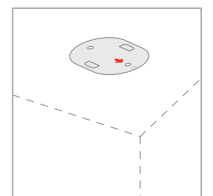

www.switchbot.jp

V2.0-2205

台座を取付用ステッカーに合わせて取り付けます。

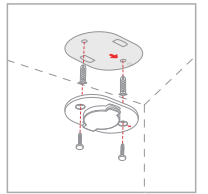

見守りカメラ 3MPを台座に差し込んで固定します。

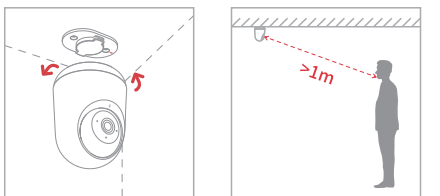

※シーリングに設置する場合、アプリの設定画面にある詳細設定に入って画面回転をオンにする必要がありますので、ご注意ください。

## 見守りカメラ 3MP の機能について

### 1.パンチルトのコントロール

パンチルトは垂直方向と水平方向のコントロールができます。水平方向の稼働範囲は360°で、垂直方向の稼働範囲は115°です。スマホ画面から簡単にカメラの向きを自由に制御できます。

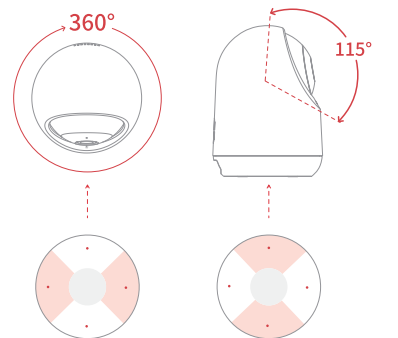

### 2.動体検知

この機能をオンにすると、カメラが動体を検出した際に撮影または録画(録画をするためには、アプリで録画をオンにする必要がある)をして、プッシュ通知を送信します。プッシュ通知を受信するためには、アプリでプッシュ通知をオンにする必要があります。

### 3.動体追跡

この機能をオンにすると、動体がカメラ撮影範囲に通る際にカメラが水平方向または垂直方向に回して動体を追跡すると同時に、撮影または録画をします。録画をするためには、アプリで録画をオンにする必要があります。

### 4.サードパーティーサービスとの連携

Amazonアレクサ・Googleアシスタントと連携して音声コントロールを実現できます。

- 見守りカメラ 3MPがネットワークに接続していることを確認してください。
- 見守りカメラ 3MPの設定からクラウドサービス画面に入って、サードパーティーサービスとリンクしてください。

アレクサ、見守りカメラを見せて

OKグーグル、見守りカメラを見せて

### 5.ナイトビジョンモード

このモードをオンにすると、赤外線ライトをオンにして白黒映像になります。アプリでナイトビジョンをオートにすると、撮影環境が暗くなると自動的にナイトビジョンモードに切り替わります。

### 6.プライバシーモード

このモードをオンにすると、カメラのレンズが一番下に回して隠します。アプリでリアルタイム画面を確認できないと同時に、録画や動体検出などに関する機能もオフになります。

## 初期化

リセットピンでカメラのリセットホールのあるボタンを5秒ほど長押しして、プロンプト音が聞こえたら初期化が完了します。ネットワークの再接続ができます。

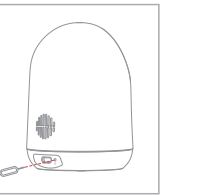

## LED 表示ランプの状態について

LED表示ランプ状態	カメラ状態	
● 赤色	点灯したまま	デバイスが起動中
● 赤色	速い点滅 (0.25s/回)	ネットワークペアリング中
● 緑色	遅い点滅 (1.5s/回)	Wi-Fiルーターに接続中
● 緑色	速い点滅 (0.25s/回)	Wi-Fiルーターに接続したインターネットに接続中
● 緑色	点灯したまま	デバイスがオンライン
● 赤色 + ● 緑色	速い交互点滅 (0.25s/回)	Wi-Fiルーターに接続したが、インターネット接続に失敗した
● 赤色 + ● 緑色	遅い交互点滅 (1.5s/回)	ネットワーク接続に異常発生

## 保証

保証期間がご購入日から3年間になります。保証期間内には製品の交換・返品・返金等に対応いたします。ただし、以下のいずれかに該当する場合は保証範囲以外でございます。

- 不適切な取り扱いや誤用・乱用等による故障や損傷
- 不適切な使用環境での使用や保存等による故障や損傷(例えば:水のかかる環境で使用したり、デバイスを取り付けする時の落下による故障)
- 不当な修理や改造・分解及び異常電圧等に起因する故障や損傷
- 本製品仕様に適合しないサードパーティのコンポーネントまたは製品との併用に起因する故障や損傷
- 弊社が発行するガイドラインの範囲を超えた製品の操作に起因する故障や損傷
- 火災・地震・水害及び盗難等の災害による故障や損傷
- 電池などの消耗部品または経時的に劣化が当然予測される部品
- 公式サイトや店舗以外の方式でご購入の場合(例えば:中古屋で購入など)
- その他当社の責任とみなされない故障や損傷

## アフターサービス

製品についてのご意見とご不明な点等がございましたら、下記の方法でお気軽にお問い合わせください。

①サポートメールアドレス:

[support@wondertechlabs.com](mailto:support@wondertechlabs.com)

②SwitchBotアプリのプロフィールの「フィードバック」フィードバックにはスマホスクリーンの録画機能があります。ご利用中に動作不良等の問題がございましたら、迅速に問題を判明させて頂くため、是非ご利用ください。

③サポートウェブサイト:

[support.switch-bot.com/hc/ja](https://support.switch-bot.com/hc/ja)

### ※お客様の個人情報のお取り扱いについて

弊社はお客様の個人情報を、弊社製品のご相談への対応や修理及びその確認などに利用させていただき、これらの目的のためにご相談内容の記録を残すことがあります。ご提供いただいた個人情報は適切に管理し、お客様の個人情報の保護に万全を尽くしてまいります。