

文件名称: OSC 2k-说明书-JP-2309	设计师:WQY	完成时间:2023/09/22
版本号: V1.0-2309	成品尺寸:100*100mm	
材质和工艺:80g书写纸 骑马钉		
更改内容:1.修改文案内容 (APP下载改为IOS12+、语音控制文案修改)		
备注:红色线框不印刷		

SwitchBot 屋外カメラ 3MP

取扱説明書

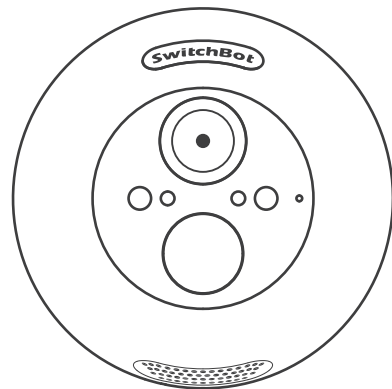

このたびは、SwitchBot 製品をお買い上げいただき、誠にありがとうございます。
取扱説明書をよくお読みのうえ、正しく安全にお使いください。

www.switchbot.jp

V1.0-2309

もくじ

1.パッケージ内容	01
2.各部のなまえ	02
3.製品仕様	04
4.お使いになる前に	05
5.使用上のご注意	05
6.設置する前に	07
7.設置	08
8.安全上のご注意	14
9.LED表示ランプの状態	15
10.特長	16
11.デバイスのオンオフと初期化	18
12.ファームウェアアップデート	18
13.困ったときは	19
14.免責事項について	20
15.保証	21
16.アフターサービス	22

パッケージ内容



屋外カメラ 3MP
本体×1



台座×1



取扱説明書×1



ネジパック×2

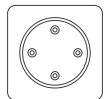

貼付け補助パーツ×1

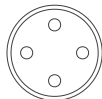

取付用ステッカー×1

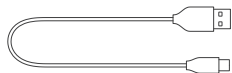

USB-Cケーブル(1m)×1

各部のなまえ

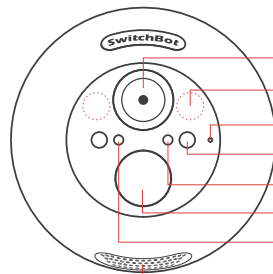

- レンズ
- 赤外線ライト
- マイク
- LEDライト
- 光センサー
- 赤外線センサー
- LED表示ランプ
- スピーカー

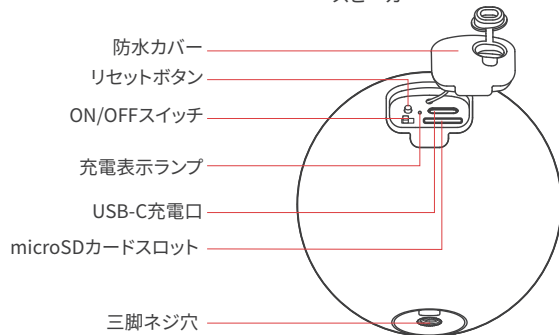

- 防水カバー
- リセットボタン
- ON/OFFスイッチ
- 充電表示ランプ
- USB-C充電口
- microSDカードスロット
- 三脚ネジ穴

ネジパック



3×20mmネジ×4



拡張ボルト×4



3×6mmネジ×4

台座

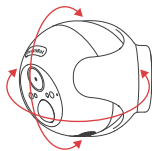

屋外カメラ 3MPの台座は取り外し可能です。また、台座上のカメラの配置角度を自由に調整して、見たい方向へカメラを向けることができます。

※イラストは説明イメージのため、実際とは多少異なる場合があります。また、製品及び取扱説明書は改良のため予告なく変更する場合があります。

製品仕様

色：ホワイト

材料：耐UV性ABS

本体寸法：86×86×83mm

本体重量：320g

電源：5V≒2A

動作温度：-20~50°C

解像度：3MP

画角：137° (対角)

ローカルストレージ：microSDカード(別売)FAT32、最大容量256GB

ナイトビジョン：最大検出距離約10m

相対動作湿度：≤95%

Wi-Fi規格：802.11 b/g/n、2.4GHz

Bluetooth規格：Bluetooth Low Energy 4.2

電池容量：10000mAh

PIR検知距離：7.5m

PIR検知角度：110°

保護等級：IP65

お使いになる前に

- スマホやタブレットのBluetoothバージョンが4.2以上であることを確認してください。
- 下記のQRコードをスキャンして、SwitchBotアプリをダウンロードしてください。
- SwitchBotのアカウントにログインもしくは作成してください。



iOS 12.0+



Android OS 5.0+

使用上のご注意

1. カメラのレンズを直射日光にさらさないでください。ガラス、鏡など反射するような障害物がある場所に設置しないでください。誤検知の原因になります。センサーが頻繁に反応し、バッテリーの減りが早くなります。

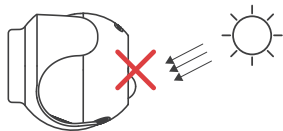

2. カメラのレンズを風などで動くような植木がある場所、交通量または人の多い道路に向けないでください。誤検知の原因になります。センサーが頻繁に反応し、バッテリーの減りが早くなります。

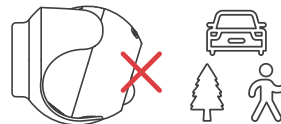

3. カメラを火気・熱源（エアコン室外機、プロジェクターの排気口）のそばに置かないでください。誤検知の原因になります。センサーが頻繁に反応し、バッテリーの減りが早くなります。

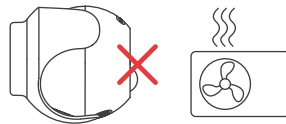

設置する前に

1. デバイスを追加

SwitchBotアプリにログインしてから、ホーム画面の右上にある「+」アイコンをタップし、「デバイスを追加」を選択します。屋外カメラ 3MPのアイコンをタップし、指示に沿ってデバイスを追加してください。

2. デバイスを充電

取り付ける前に、屋外カメラ 3MPを完全に充電してください。充電口の防水カバーを開き、デバイスのUSB-C充電口に付属のUSB-Cケーブルを使用して電源に接続します。5V ≒ 2A以上の電源アダプターを使用する必要があります。充電中は充電表示ランプが赤色で点灯し、充電が完了すると緑色で点灯します。

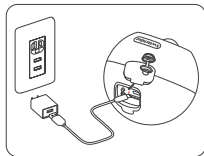

設置

設置前の注意：

1. 設置後、屋外カメラ 3MPが正常に作動できないことを避けるため、あらかじめ設置場所のネットワーク状態を確認することをお勧めします。設置したい場所に屋外カメラをかざし、アプリに映される映像が滑らかかどうかで判断できます。
2. 設置する際の最適な高さや角度は、下記に示すとおりです。
高さ：床から2.5m
角度：水平方向から下に15°の向き
3. 屋外カメラ 3MPをUSB電源またはソーラーパネルに接続する場合は、ケーブルの長さに応じて適切な設置場所を選択してください。
4. 屋外カメラ 3MPをソーラーパネルに接続する場合は、太陽が当たる場所にソーラーパネルを設置するようにしてください。

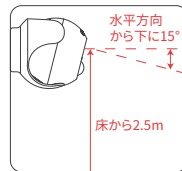

方法1：ネジで設置

取り付ける前に、ご自分で用意するもの：電動ドリル、ゴムハンマー、ドライバー
屋外に設置する場合は、屋外カメラ 3MPが誤って落下しないように、ネジで固定することをお勧めします。コンクリートの壁やその他の硬い表面に穴を開けるのは難しい場合があります。穴を開ける経験がない方は、専門業者に依頼してください。

Step 1 設置位置を決める

希望の位置に取付用ステッカーを貼ります。

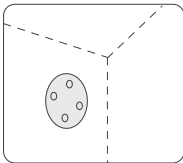

Step 2 ドリルビットのサイズ確認/穴を開ける/台座の取付け

穴を開ける前に電動ドリルと適切なドリルビットをご用意ください。

1. コンクリート/レンガなどの表面に取り付け：

電動ドリル（約6mmのドリルビット）を使用して、取付ステッカーの指定位置に穴を開けます。そしてゴムハンマーで拡張ボルトを壁に打ち込みます。台座を3×20mmネジで壁に取り付け、しっかり固定します。

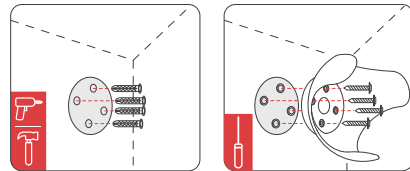

2. 直接ねじ込むことができる木/漆喰などの表面に取り付け：

電動ドリル（約2.5mmのドリルビット）を使用して、取付ステッカーの指定位置に穴を開けます。拡張ボルトを打ち込む必要はありません。台座を3×20mmネジで壁に取り付け、しっかり固定します。

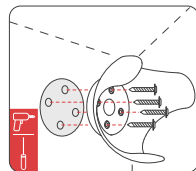

Step 3 屋外カメラ 3MPを設置する

屋外カメラ 3MPを台座にはめ込み、アプリのリアルタイム映像に合わせて、見たい方向へ台座やカメラの向きを調整してください。

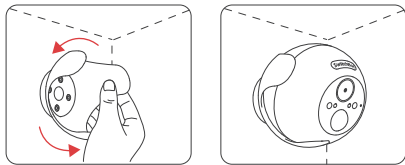

方法2：貼付け補助パーツで設置

取り付ける前に、ご自分で用意するもの：ウェットティッシュ、ドライバー
貼付け補助パーツはガラス、タイル、壁紙、その他のなめらかな表面にのみ固定できます。貼り付け前に、取付表面を綺麗にしてください。



Step 1 設置位置を決める

貼付け補助パーツを希望の位置に貼り付け、貼付け補助パーツと取付表面の間の気泡を押し出し、しっかり固定できるように貼付け補助パーツを2分間押しします。

(気温が低い場所では、ドライヤー、湯たんぽなどで貼付け補助パーツの接着面と取付表面を温めてから貼り付けてください。)

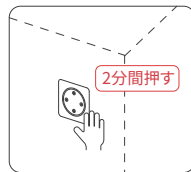

Step 2 台座の取付け

台座を3×6mmネジで貼付け補助パーツに取り付け、しっかり固定します。

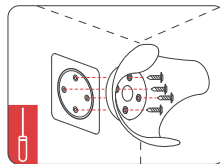

Step 3 屋外カメラ 3MPを設置する

屋外カメラ 3MPを台座にはめ込み、アプリのリアルタイム映像に合わせて、見たい方向へ台座やカメラの向きを調整してください。

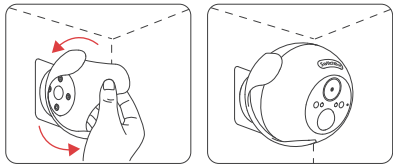

方法3：カメラ用の三脚に取り付ける

屋外カメラ 3MPは市販の三脚に取り付けることができます。この場合台座は必要ありません。三脚のボルトを屋外カメラ本体の三脚ネジ穴に固定してください。本体と三脚がしっかり固定されていることを確認し、アプリのリアルタイム映像に合わせて、見たい方向へカメラの向きを調整してください。

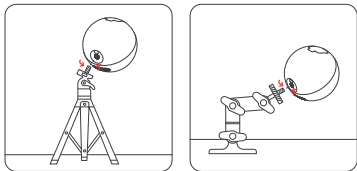

安全上のご注意

安全にお使いいただくために必ずお守りください。

- 本製品は内蔵式バッテリーを採用しています。カメラから無理に取り外さないでください。
- 正規の5V=2A以上のDCアダプターまたはSwitchBot屋外用ソーラーパネルを使用してバッテリーを充電してください。他社のソーラーパネルを使用してバッテリーを充電しないでください。
- 極寒、極高温の環境に使用しないでください。製品が故障したり、作動しなくなったり、損傷したりする可能性があります。製品の動作温度-20°C~50°Cです。
- 本製品や付属の電源ケーブルを熱器具など発熱するものに近づけないでください。ケースカバーや電源ケーブルの被覆が溶け、火災・感電・故障の原因となることがあります。
- 本製品を、直射日光の当たる場所、湿度の高い場所に設置しないでください。内部の温度が上がり、火災・故障の原因となることがあります。
- むねた手でアダプターの抜き差しをしたり、本製品の操作をしたりしないでください。感電の原因となります。
- 首を絞めて窒息の恐れがありますので、USBケーブルは乳幼児の手の届かない場所に設置してください。
- 本製品を火気や熱源の近くで使用・充電・保管しないでください。
- 油汚れや害虫の発生する環境で使用しないでください。
- 水洗いや分解、改造しないでください。
- 高いところに設置する時、確実に固定してください。落下による破損やけがの原因となります。
- 降雪量の多い地域で使用する場合は、カメラに雪が積もらないように注意してください。落下やけがの原因となります。
- 乳幼児とペットに付属品を誤って飲み込まれないように保管してください。

LED表示ランプの状態

LED表示ランプ (Wi-Fi未接続)		デバイス状態
●赤色	速い点滅	ネットワーク 接続準備中
●緑色	速い点滅	ネットワークに接続中
●緑色	常に点灯	デバイスがオンライン
●赤色 + ●緑色	同時に速い点滅	ルーターへの 接続に失敗
●赤色 + ●緑色	緑色が速い点滅、赤色が常に点灯	サーバーへの 接続に失敗
●赤色 + ●緑色	同時に遅い点滅	ファームウェア アップデート中

LED表示ランプ (Wi-Fi接続済み)		デバイス状態
●緑色	速い点滅	デバイス起動中
●緑色	常に点灯	デバイスがオンライン
●赤色 + ●緑色	緑色が速い点滅、赤色が常に点灯	デバイス起動中 (充電中)
●赤色 + ●緑色	同時に常に点灯	デバイスがオンライン (充電中)

特長

動体検知

この機能をオンにすると、屋外カメラ 3MPが動体を検出した際に撮影または録画(録画をするためには、アプリで録画をオンにする必要がある)をして、プッシュ通知を送信します。プッシュ通知を受信するためには、アプリでプッシュ通知をオンにする必要があります。

サードパーティーサービスとの連携

Amazonアレクサ・Googleアシスタントと連携して音声コントロールできます。追加された屋外カメラ 3MPがネットワークに接続していることを確認してください。

屋外カメラ 3MPの設定からクラウドサービス画面に入って、サードパーティーサービスをSwitchBotアカウントに連携します。



アレクサ、玄関のカメラを見せて



OKグーグル、リビングのカメラを見せて

AI人体/ペット動体検知

「設定」→「動体検知」でこの機能をオンにすると、屋外カメラ 3MPは人体やペットの動きを認識し、プッシュ通知を送信します。

2種類の光源を選択できるナイトビジョン

屋外カメラ 3MPには、赤外線ライトによって白黒映像を表示する「赤外線ナイトビジョン」と、LEDライトによってカラー映像を表示する「白色光ナイトビジョン」の2種類のナイトビジョンモードが搭載されます。ナイトビジョンモードは自動検出設定も可能で、カメラが夜間環境を検出すると、自動的に赤外線ライトまたはLEDライトが点灯し、白黒またはカラー映像を表示します。(赤外線/LEDのどちらかを事前に選択し、設定する必要があります)

取り外しアラート

屋外カメラ 3MPの取り外しアラート機能をオンにすると、カメラが許可なく台座から取り外されたときに警告音を鳴らし、プッシュ通知を送信します。詳しくは<https://support.switch-bot.com/hc/ja/sections/6211963497111>にてご確認ください。

デバイスのオンオフと初期化

デバイスのオンオフ

ON/OFFスイッチを切り替えて、デバイスをオン/オフにします。

初期化

リセットボタンを3~5秒間長押し、プロンプト音が聞こえたら、デバイスは初期化され、ネットワークを再接続できます。

ファームウェアアップデート

より快適にご利用いただくため、常にファームウェアを最新のバージョンにアップデートすることをおすすめします。アップデートが利用できるようになると、通知が届きます。ファームウェアのアップデートを行う際は、SwitchBot製品のバッテリー残量が十分なことを確認し、スマホをデバイスに近づけて行ってください。

困ったときは

Q: 頻繁に検出通知が届きます。

A:

次の場合は動きや明るさの変化を検知して動作検知が反応したり、温度変化を検知してセンサーが反応する場合がございます。

1. 直射日光に晒されたとき→カメラを直射日光に晒さないでください。
2. カメラの撮影方向を人や交通量の多い道路に向かないように、角度を調整してください。
3. 高温・火気・熱源は避けてください。

Q: インターネットに接続できません。

A:

以下の可能性についてご確認ください。

1. 屋外カメラ 3MPは802.11 b/g/n、2.4GHz、IPV4ワイヤレスネットワークにのみ接続できます。
2. デバイスがルーターのブラックリストに登録されていないかを確認してください。
3. ネットワーク接続が不安定になるため、デバイスがルーターから離れすぎないようにしてください。

Q: バッテリーの稼働時間が短いです。

A: 以下に該当するとバッテリーの稼働時間に影響を及ぼす場合があります。

1. デバイスが頻繁にトリガーされることを防ぎ、人が頻繁に通る場所に設置しないようにしてください。
2. 日光・車両・熱源によるデバイスの誤作動に注意してください。

下記のQRコードまたはウェブサイトにてご確認ください。

<https://support.switch-bot.com/hc/ja/sections/6211978254999>



免責事項について

- 本製品は、特定のエリアを対象に監視を行うための映像を得ることを目的に作られたものです。単独で犯罪などを防止するものではありません。予めご了承ください。
- 本製品において使用する記録装置に記録された情報内容は、万が一消失しても、故障や障害の原因にかかわらず、当社は補償いたしかねます。予めご了承ください。
- 本製品は、被写体のプライバシーや肖像権に配慮して使用してください。撮影された画像の使用による損害が生じても、当社が責任を負いかねます。予めご了承ください。
- 本製品は介護、医療等の専用監視用ではありません。これらによる利用の結果生じた事件・事故および損害の発生等については、当社は一切の責任を負いかねますので、予めご了承ください。

保証

保証期間はご購入日から1年間となります。保証期間内は製品の交換・返品・返金等の対応が可能です。ただし、以下のいずれかに該当する場合は保証範囲外となります。予めご了承ください。

- 1.不適切な取り扱いや誤用・乱用等による故障や損傷
- 2.不適切な使用環境での使用や保管等による故障や損傷(例えば:水気のある環境下での使用や、デバイスを設置する際に落下させたことによる故障)
- 3.不当な修理や改造・分解及び異常電圧等に起因する故障や損傷
- 4.本製品仕様に適合しないサードパーティのコンポーネントまたは製品との併用に起因する故障や損傷
- 5.弊社が発行するガイドラインの範囲を超えた製品の操作に起因する故障や損傷
- 6.火災・地震・水害及び盗難等の災害による故障や損傷
- 7.電池などの消耗部品または経時的に劣化が当然予測される部品
- 8.公式サイトや正規取扱店舗以外のルートでご購入の場合(例えば:中古屋での購入など)
- 9.その他弊社の責任とみなされない故障や損傷

アフターサービス

製品についてのご意見とご不明な点等がございましたら、下記の方法でお気軽にお問い合わせください。

①SwitchBotアプリのプロフィールの「ヘルプとフィードバック」

フィードバックにはスマホスクリーンの録画機能があります。ご利用中に動作不良等の問題がございましたら、迅速に問題を判明させて頂くため、是非ご利用ください。

②サポートメールアドレス: support@switchbot.jp

③サポートウェブサイト: support.switch-bot.com/hc/ja

※お客様の個人情報のお取り扱いについて

弊社はお客様の個人情報を、弊社製品のご相談への対応や修理及びその確認などに利用させていただき、これらの目的のためにご相談内容の記録を残すことがあります。ご提供いただいた個人情報は適切に管理し、お客様の個人情報の保護に万全を尽くしてまいります。

