



Y3 .3

IAPERESPRESSO

ISTRUZIONI D'USO – INSTRUCTION MANUAL
MANUEL D'UTILISATION – INSTRUCCIONES DE USO
BEDIENUNGSANLEITUNG – INSTRUÇÕES DE UTILIZAÇÃO
HANDLEIDING - BRUGSANVISNINGER
ΟΔΗΓΙΕΣ ΧΡΗΣΗΣ - ИНСТРУКЦИЯ ПО ЭКСПЛУАТАЦИИ
사용설명서 – دليل تعليمات
使用说明书

IT	ISTRUZIONI D'USO	4
EN	INSTRUCTIONS FOR USE	22
FR	MANUEL D'UTILISATION	40
ES	INSTRUCCIONES DE USO	58
DE	BEDIENUNGSANLEITUNG	76
PT	INSTRUÇÕES DE UTILIZAÇÃO	94
NL	GEBRUIKSIINSTRUCTIES	112
DA	BRUGSANVISNINGER	130
EL	ΟΔΗΓΙΕΣ ΧΡΗΣΗΣ	148
RU	ИНСТРУКЦИЯ ПО ЭКСПЛУАТАЦИИ	166
KO	사용설명서	184
AR	تعليمات الاستخدام	202
CH	使用说明书	220

IT IMPORTANTI MISURE DI SICUREZZA

Nell'utilizzo di apparecchiature elettriche devono essere sempre osservate le seguenti misure di sicurezza.

Utilizzo dell'apparecchio

Leggere tutte le istruzioni.

- Questo apparecchio deve essere impiegato solo per uso domestico. Ogni altro uso è da considerarsi improprio e quindi pericoloso.
- Disinserire la spina dall'impianto elettrico quando l'apparecchio non viene utilizzato.
- Non toccare mai una superficie calda. Le erogazioni di acqua/caffè della macchina possono causare ustioni.
- Questa macchina è costruita per "fare il caffè espresso": fare attenzione a non scottarsi con getti d'acqua o con uso improprio della stessa.
- Questo apparecchio può essere utilizzato da bambini dagli 8 anni in su se sorvegliati o istruiti nell'uso sicuro dello stesso e se coscienti dei pericoli che corrono. La pulizia e la normale manutenzione non devono essere effettuate da bambini a meno che non abbiano più di 8 anni e siano sorvegliati. Tenere l'apparecchio e il cavo di alimentazione fuori dalla portata dei bambini di età inferiore agli 8 anni.
- L'apparecchio può essere utilizzato da persone con ridotte capacità fisiche, sensoriali o mentali o con esperienza e/o competenze insufficienti se sono sorvegliati o istruiti nell'uso sicuro dell'apparecchio e coscienti dei pericoli che corrono.
- I bambini non devono giocare con l'apparecchio.
- Utilizzare l'apparecchio esclusivamente in luoghi chiusi e protetti da agenti atmosferici esterni.
- Per proteggersi dal fuoco, scosse elettriche o lesioni non immergere il cavo, la spina ed il corpo della macchina in acqua o altro liquido.
- Non utilizzare l'apparecchio per scopi diversi da quelli previsti.
- Non appoggiare l'apparecchio su fornelli elettrici o a gas, o dentro un forno caldo.
- L'apparecchio va acceso esclusivamente per il solo tempo necessario al suo utilizzo, dopodiché va spento premendo contemporaneamente per 2 secondi i due tasti caffè e la spina va staccata dalla presa di corrente.
- Prima di disinserire la spina accertarsi che i tasti caffè siano spenti.
- L'utilizzo di accessori non raccomandati dal produttore può provocare incendi, scosse elettriche o lesioni alle persone.
- Non lasciare penzolare il cavo da tavoli o banconi. Non estrarre la spina tirandola per il cavo e non toccarla con le mani bagnate.

- Non portare o tirare la macchina per il caffè tenendola per il cavo.
- Per ridurre il pericolo di ferite, non lasciar cadere il cavo dal piano del banco o del tavolo in quanto i bambini potrebbero tirarlo o inciampare involontariamente.
- Non utilizzare l'apparecchio nel caso in cui il cavo o la spina siano danneggiati, dopo un malfunzionamento della macchina o dopo un danno di qualunque natura. Portare l'apparecchio al più vicino centro di assistenza autorizzato per un controllo, riparazione o una verifica del corretto funzionamento.
- Non utilizzare prolunghe o prese multiple. In caso d'incendio utilizzare estintori ad anidride carbonica (CO₂). Non utilizzare acqua o estintori a polvere.
- Utilizzare l'apparecchio solo per l'uso a cui è destinato.

Installazione dell'apparecchio

- Leggere attentamente le istruzioni.
- Non installare mai la macchina in un ambiente che può raggiungere una temperatura inferiore o uguale a 5°C (se l'acqua si ghiaccia, l'apparecchio può danneggiarsi) o superiore a 40°C.
- Verificare che la tensione della rete elettrica corrisponda a quella indicata nella targa dell'apparecchio. Collegare l'apparecchio solo ad una presa di corrente dotata di un'efficiente messa a terra.
- In caso di incompatibilità tra la presa di corrente e la spina dell'apparecchio, fare sostituire la spina con un'altra di tipo adatto, da centro assistenza autorizzato.
- Posizionare l'apparecchio sopra un piano di lavoro lontano da rubinetti dell'acqua e lavelli.
- Dopo aver tolto l'imballaggio, assicurarsi dell'integrità dell'apparecchio prima della sua installazione.
- Non lasciare alla portata dei bambini i materiali utilizzati per imballare la macchina.

Pulizia dell'apparecchio

- Prima di disinserire la spina accertarsi che i tasti caffè siano spenti.
- Disinserire la spina dalla presa di corrente dall'impianto elettrico quando si esegue la pulizia.
- Lasciare raffreddare l'apparecchio prima della pulizia.
- Estrarre il serbatoio dell'acqua (7) tirandolo leggermente verso il basso e poi verso l'esterno.
- Pulire la carrozzeria e gli accessori con un panno umido ed asciugare successivamente con un panno secco non abrasivo. E' sconsigliato l'uso di detersivi.
- Non sottoporre l'apparecchio a getti d'acqua o ad immersioni parziali o totali.

In caso di guasto dell'apparecchio

Non utilizzare l'apparecchio se il cavo (6) o la spina sono danneggiati o se l'apparecchio mostra segni di cattivo funzionamento oppure se ha subito qualche danno. Riportare l'apparecchio al centro di assistenza tecnica autorizzato più vicino per controlli o riparazioni. Se il cavo d'alimentazione (6) è danneggiato, deve essere cambiato dal produttore o dal suo servizio assistenza. In caso di guasto o di cattivo funzionamento dell'apparecchio, spegnerlo e non manometterlo. Per eventuali riparazioni, rivolgersi solamente ad un Centro di Assistenza Tecnica autorizzato dal costruttore e richiedere l'utilizzo di ricambi originali. Il mancato rispetto di quanto sopra può compromettere la sicurezza dell'apparecchio e fare perdere il diritto alla garanzia.

ATTENZIONE: CONSERVARE QUESTE ISTRUZIONI.

Uso improprio dell'apparecchio

- Quest'apparecchio deve essere impiegato solo per uso domestico. Ogni altro uso è da considerarsi improprio e quindi pericoloso.
- Il costruttore non può essere considerato responsabile per eventuali incidenti causati dalla mancanza o dalla non conformità alle leggi vigenti dell'impianto di messa a terra.
- Il costruttore non può essere considerato responsabile per eventuali danni derivanti da usi impropri, erronei ed irragionevoli dell'apparecchio.

L'apparecchiatura è intesa per uso domestico e applicazioni simili, quali: cucine per il personale di negozi, uffici ed altri ambienti lavorativi; agriturismo; clienti in alberghi, motel ed alloggi di tipo residenziale; ambienti tipo Bed & Breakfast.

IT SOMMARIO

REGOLE GENERALI PER L'USO DELLA MACCHINA	6
DATI TECNICI MOD.641 E 642	6
PARTI DELLA MACCHINA	7
INSTALLAZIONE E MESSA IN FUNZIONE DELLA MACCHINA	8
PREPARAZIONE DEL CAFFÈ ESPRESSO.....	10
PREPARAZIONE DEL CAFFÈ ALL'AMERICANA	11
PROGRAMMAZIONE DEI VOLUMI.....	12
PROGRAMMAZIONE DELLA TEMPERATURA.....	13
PULIZIA E MANUTENZIONE.....	14
DECALCIFICAZIONE	15
LIMITAZIONI SULLA GARANZIA	17
SMALTIMENTO DEL PRODOTTO	18
SEGNALAZIONI STATO MACCHINA.....	19
PROBLEMA - CAUSA - SOLUZIONE	20

REGOLE GENERALI PER L'USO DELLA MACCHINA

Leggere attentamente il libretto di istruzioni e le limitazioni sulla garanzia. La macchina deve essere allacciata ad una regolare presa di corrente fornita di messa a terra. La macchina deve essere mantenuta pulita lavando frequentemente i poggia tazze, la vaschetta raccogli gocce, la vaschetta di raccolta delle capsule usate e il serbatoio dell'acqua. La manutenzione va eseguita a macchina spenta.

IMPORTANTE: mai immergere la macchina o le sue componenti rimovibili in acqua o introdurla in lavastoviglie.

L'acqua contenuta nel serbatoio deve essere regolarmente sostituita. Non usare la macchina senza acqua nel serbatoio. Si consiglia di utilizzare almeno ogni 2 mesi un prodotto per la rimozione del calcare appositamente studiato per le macchine per espresso secondo le indicazioni del capitolo decalcificazione. La macchina è dotata di una valvola che permette il mantenimento costante della pressione, per questo motivo si potrà notare la perdita di gocce d'acqua dal gruppo d'erogazione caffè.





DATI TECNICI Mod. 641 e 642

Materiale carrozzeria: ABS
Materiale scambiatore termico: alluminio
Capacità serbatoio acqua: 0.750 litri
Capacità vaschetta raccogli capsule: 7 capsule
Pompa: 19 bar
Peso senza imballo: 2,7 kg
Alimentazione: 220-240V, 50-60Hz; 127V - 60Hz (BRA)
Potenza: mod. 641: 850W; mod. 642: 1250 W
con funzionalità "Power save"
Dimensioni (L x P x A) (mm): 100x298x254

Capitani  Piazza IV Novembre 1 - SOLBIATE CON CAGNO (CO)
Il produttore si riserva il diritto d'apportare modifiche o miglioramenti senza preavviso.

CON QUESTA MACCHINA UTILIZZARE SOLO LE CAPSULE IPERESPRESSO. SCOPRI E ACQUISTA LE CAPSULE ILLY IPERESPRESSO SU SHOP.ILLY.COM, NEGLI SHOP, NEI BAR ILLY RIVENDITORI AUTORIZZATI O TELEFONA AL NUMERO VERDE 800-821021 (SOLO DALL'ITALIA).

PARTI DELLA MACCHINA

- 1 LEVA APERTURA/CHIUSURA SCOMPARTIMENTO CAPSULE
- 2 TASTI EROGAZIONE:
 -  > CAFFÈ ESPRESSO
 -  > CAFFÈ ALL'AMERICANA
- 3 EROGATORE CAFFÈ
- 4 PIANO POGGIA TAZZA MUG
- 5 VASCHETTA RACCOLTA CAPSULE USATE ESTRAIBILE
- 6 CAVO DI ALIMENTAZIONE
- 7 SERBATOIO ACQUA
- 8 PIANO POGGIA TAZZINA ESPRESSO
- 9 CAPSULE IPERESPRESSO:
 -  > PER CAFFÈ ESPRESSO
 -  > PER CAFFÈ ALL'AMERICANA
- 10 TARGHETTA DATI (SOTTO LA BASE)

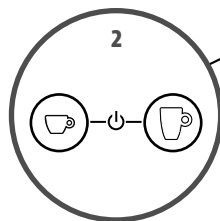
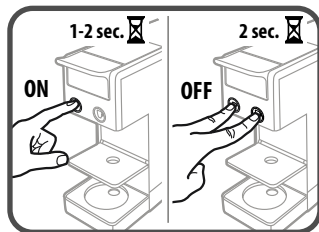
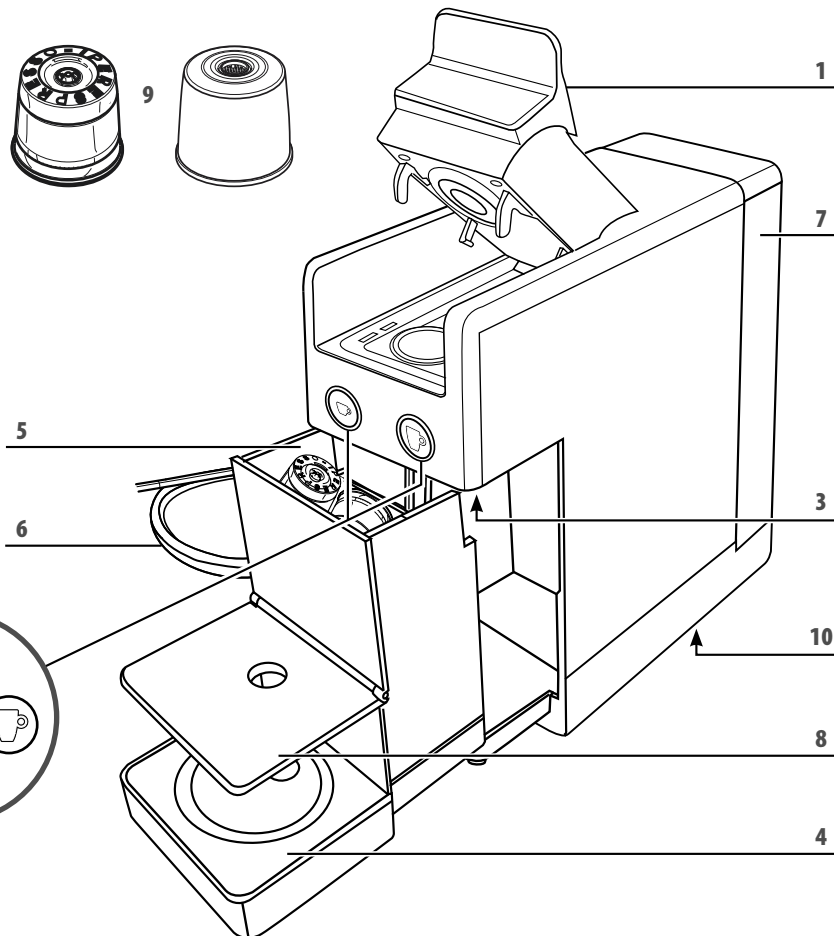

IT INSTALLAZIONE E MESSA IN FUNZIONE DELLA MACCHINA

Al primo utilizzo, oppure se la macchina è rimasta spenta per un periodo prolungato, lavare il serbatoio prima di riempirlo, è inoltre consigliato erogare almeno 3 tazze mug d'acqua, per consentire il risciacquo dei circuiti interni della macchina, tramite il seguente procedimento.

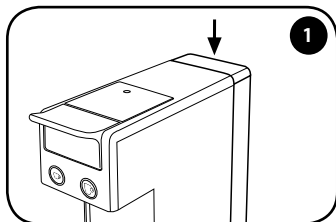

Estrarre il serbatoio spingendolo verso il basso.

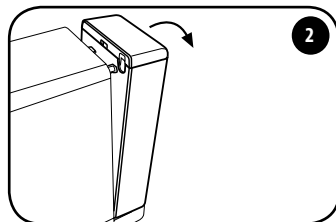

Ruotare il serbatoio verso l'esterno.

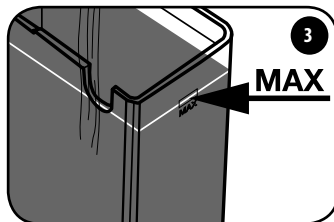

Riempire il serbatoio con acqua fresca fino al livello massimo.

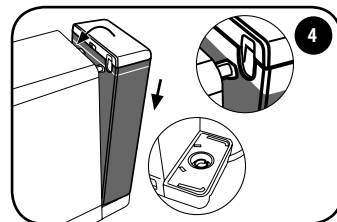

Reinserire il serbatoio in corrispondenza delle due fessure e accompagnarlo verso la macchina fino a completo aggancio. Controllare che il serbatoio sia completamente agganciato.

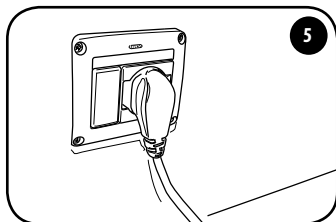

Collegare la macchina alla presa di corrente.

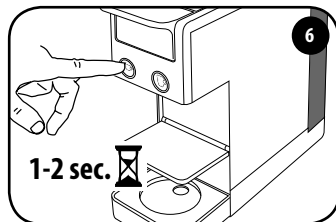

Accendere la macchina premendo per 1-2 sec uno dei due tasti caffè.

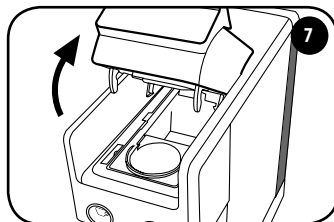

Controllare che non ci siano capsule all'interno.

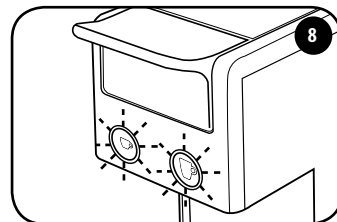

I tasti ☕ e ☕ cominceranno a lampeggiare.

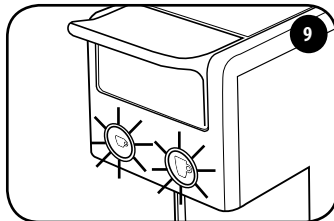

Quando entrambi i tasti caffè si illuminano in modo fisso la macchina è pronta per l'utilizzo.

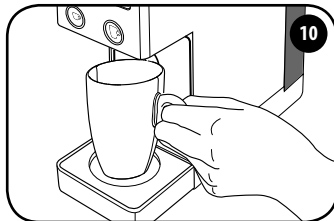

Posare una tazza mug vuota sotto il punto di erogazione.

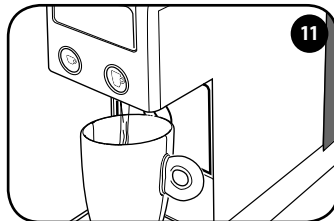

Premere un tasto ☞ o ☞ e attendere fino all'arresto dell'erogazione di acqua. La macchina è risciacquata quando almeno 3 tazze mug d'acqua sono state erogate. La macchina ora è pronta all'uso.

Funzione Power Save

Se la macchina rimane accesa e non viene utilizzata dopo circa 7 minuti (mod. 642) si attiva la funzione di Power Save ed i tasti ☞ e ☞ si spengono.

Se la macchina rimane accesa e non viene utilizzata dopo circa 15 minuti (mod. 641) si attiva la funzione di Power Save ed i tasti ☞ e ☞ si spengono.

IT PREPARAZIONE DEL CAFFÈ ESPRESSO

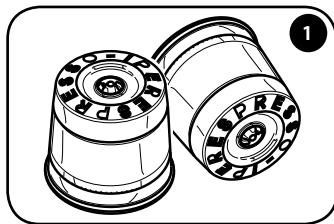

1 Usare le capsule illy mostrate in figura.

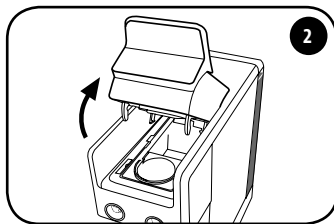

2 Sollevare lentamente (fino all'arresto) la leva apertura/chiusura scomparto capsule.

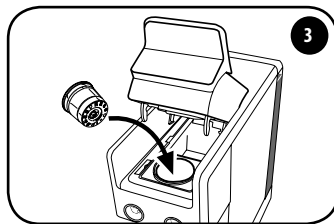

3 Inserire la capsula come mostrato in figura.

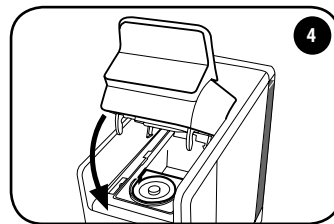

4 Richiudere completamente la leva.

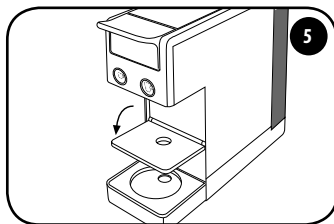

5 Abbassare la griglia poggia tazza. Riempire il serbatoio con acqua fresca potabile.

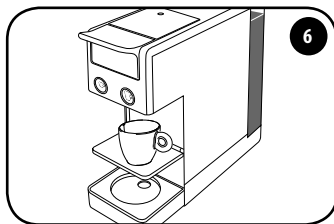

6 Posizionare una tazzina espresso sotto l'erogatore.

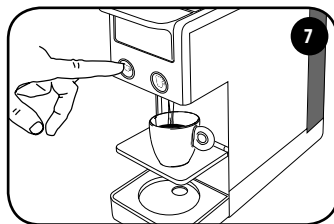

7 Premere e rilasciare il tasto ☞. L'erogazione termina automaticamente.

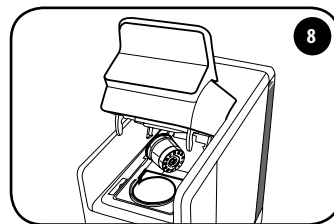

8 Per espellere la capsula usata alzare lentamente la leva e la capsula verrà automaticamente raccolta nell'apposito contenitore. Se la capsula non viene espulsa ripetere l'operazione.

RACCOMANDAZIONI

Per gustare un caffè espresso di elevata qualità ricorda di:

- Utilizzare capsula per caffè espresso con tasto ☞. In caso di errata combinazione capsula/tasto, ripetere l'operazione correttamente.
- Cambiare quotidianamente l'acqua nel serbatoio.
- Usare preferibilmente acqua con durezza totale inferiore a 12 gradi francesi per ridurre i depositi all'interno della macchina.
- Usare tazze spesse e preriscaldate, per evitare che il caffè si raffreddi troppo in fretta. Le tazze si possono riscaldare risciacquandole con acqua calda.

PREPARAZIONE DEL CAFFÈ ALL'AMERICANA

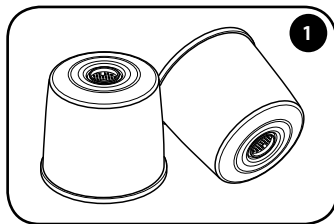

Usare le capsule illy mostrate in figura.

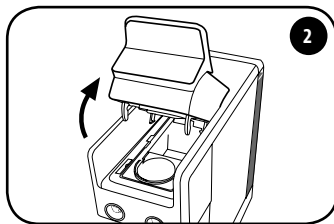

Sollevare lentamente (fino all'arresto) la leva apertura/chiusura scomparto capsule.

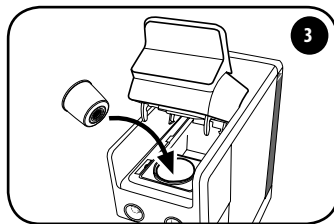

Inserire la capsula come mostrato in figura.

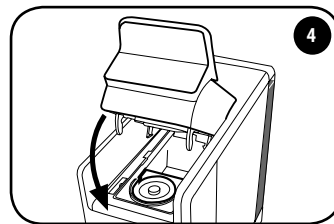

Richiudere completamente la leva.

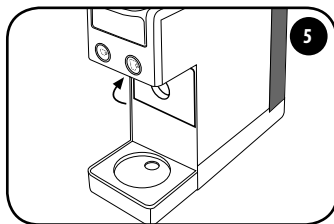

Portare la griglia poggia tazza in posizione verticale. Riempire il serbatoio con acqua fresca potabile.

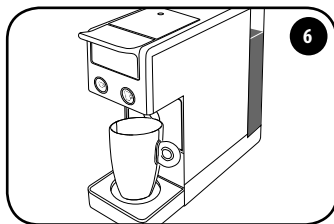

Posizionare una tazza grande o mug sotto l'erogatore.

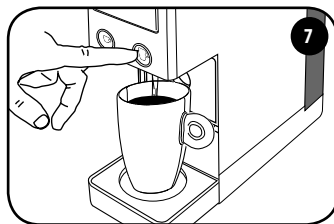

Premere e rilasciare il tasto . L'erogazione termina automaticamente.

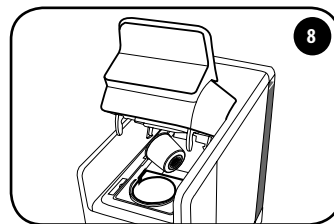

Per espellere la capsula usata alzare lentamente la leva e la capsula verrà automaticamente raccolta nell'apposito contenitore. Se la capsula non viene espulsa ripetere l'operazione.

RACCOMANDAZIONI

Per gustare un caffè espresso di elevata qualità ricorda di:

- Utilizzare capsula per caffè espresso con tasto . In caso di errata combinazione capsula/tasto, ripetere l'operazione correttamente.
- Cambiare quotidianamente l'acqua nel serbatoio.
- Usare preferibilmente acqua con durezza totale inferiore a 12 gradi francesi per ridurre i depositi all'interno della macchina.
- Usare tazze spesse e preriscaldate, per evitare che il caffè si raffreddi troppo in fretta. Le tazze si possono riscaldare risciacquandole con acqua calda.

IT PROGRAMMAZIONE DEI VOLUMI

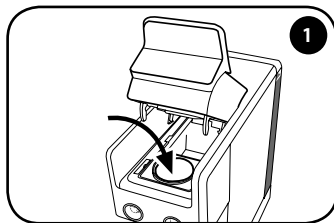

Inserire una capsula nell'apposito spazio.

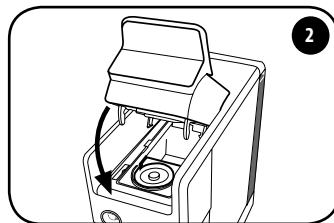

Richiudere completamente la leva.

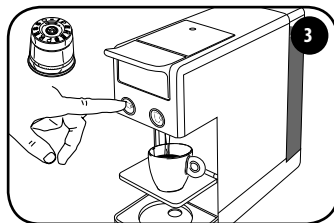

Programmazione espresso:

Utilizzare la capsula mostrata in figura. Premere e tenere premuto il tasto ☞, la macchina inizierà ad erogare caffè. Rilasciare il tasto una volta raggiunto il volume desiderato.

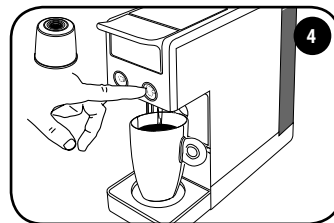

Programmazione caffè all'americana:

Utilizzare la capsula mostrata in figura. Premere e tenere premuto il tasto ☞. La macchina inizierà ad erogare caffè. Rilasciare il tasto una volta raggiunto il volume desiderato.

Impostazioni di fabbrica			
Tasto	Capsula	Volume	Tazza
	 Caffè espresso: tostatura media, tostatura scura, decaffeinato	25 ml circa	
	 Caffè espresso lungo (capsula di colore blu)	50 ml circa	
	 Caffè all'americana	220 ml circa	

La macchina ora è programmata. Alla prossima pressione del tasto ☞ o ☞ verrà erogata la quantità di caffè appena memorizzata.

COME RIPORTARE LA MACCHINA ALLE IMPOSTAZIONI DI FABBRICA:

Con leva aperta, accendere la macchina premendo per 1-2 sec uno dei due tasti caffè. Entro 15 secondi premere 5 volte il tasto ☞. I tasti ☞ e ☞ lampeggiano velocemente per 2 secondi e poi si accendono in modo fisso. Ora la macchina è tornata alle impostazioni di fabbrica di entrambe le preparazioni, sia di volume che di temperatura.

PROGRAMMAZIONE DELLA TEMPERATURA

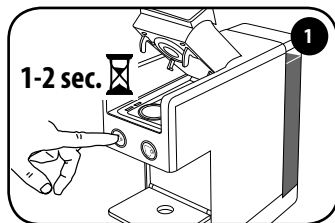

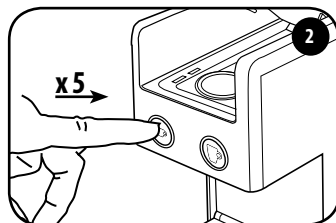

Con leva aperta, accendere la macchina premendo per 1-2 sec uno dei due tasti caffè. Non inserire nessuna capsula.



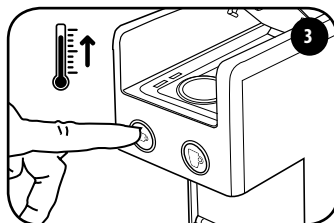

Entro 15 secondi dall'accensione premere 5 volte il tasto . Entrambi i tasti lampeggiano. Ora è possibile modificare la temperatura come descritto ai punti 3 e 4.



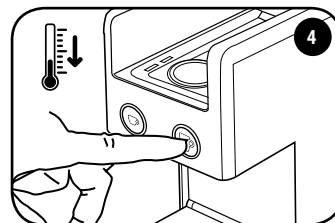

Premere il tasto  per aumentare la temperatura. Il tasto  lampeggia. Dopo circa 3 secondi entrambi i tasti lampeggiano.



Premere il tasto  per diminuire la temperatura. Il tasto  lampeggia. Dopo circa 3 secondi entrambi i tasti lampeggiano.

La macchina ora è programmata. Alla prossima pressione del tasto  o  verrà erogato il caffè alla temperatura appena memorizzata.

COME RIPORTARE LA MACCHINA ALLE IMPOSTAZIONI DI FABBRICA:

Con leva aperta, accendere la macchina premendo per 1-2 sec uno dei due tasti caffè. Entro 15 secondi premere 5 volte il tasto . I tasti  e  lampeggiano velocemente per 2 secondi e poi si accendono in modo fisso. Ora la macchina è tornata alle impostazioni di fabbrica di entrambe le preparazioni, sia di volume che di temperatura.

IT PULIZIA E MANUTENZIONE

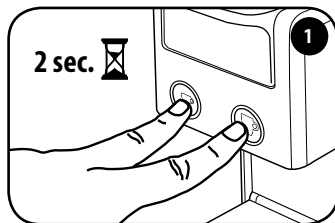

Spegner la macchina premendo contemporaneamente, per 2 sec, i due tasti caffè ☕ ☕.

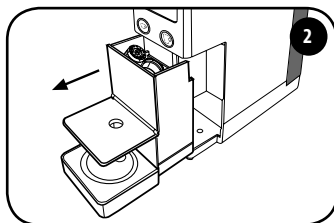

Estrarre il porta capsule. Il porta capsule può contenere al massimo 7 capsule, è quindi opportuno svuotarlo regolarmente per evitare che le capsule si incastrino.

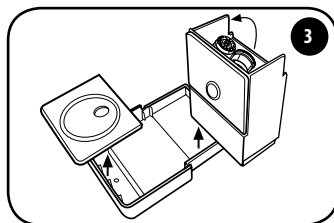

Svuotare il porta capsule e risciacquare. Pulire la vaschetta e la griglia dai residui di acqua e caffè. Una volta pulito, riagganciare la vaschetta alla griglia.

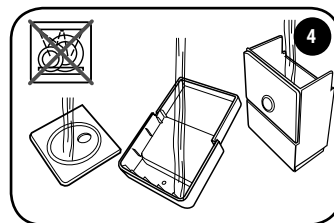

Risciacquare i componenti sotto acqua corrente e asciugarli. Non lavare i vari componenti in lavastoviglie.

RACCOMANDAZIONI

- Se la macchina non viene usata, spegnerla e staccare la spina dalla presa di corrente.
- Riporre la macchina del caffè a capsule in un luogo asciutto, al riparo dalla polvere e fuori dalla portata dei bambini.
- Consigliamo di riporre la macchina nel suo imballaggio originale.
- La temperatura di deposito non deve essere inferiore a 5°C, per evitare che le parti interne della macchina vengano danneggiate a causa del congelamento dell'acqua.
- Per una corretta igiene e per mantenere alta la qualità del prodotto è consigliabile espellere la capsula subito dopo l'erogazione.

DECALCIFICAZIONE

Se i tasti ☕ e ☕ lampeggiano alternati, la macchina necessita di essere decalcificata. Leggere attentamente tutte le istruzioni prima d'eseguire la decalcificazione per prendere confidenza con il processo. La durata totale del ciclo è di ca. 8 minuti.

N.B.: Se le operazioni non vengono eseguite nei tempi indicati, la macchina non avvia il processo di decalcificazione. È necessario quindi spegnere la macchina e ripetere le operazioni dall'inizio.

La formazione di calcare è la naturale conseguenza dell'utilizzo della macchina. La macchina è dotata di un programma automatico che consente di ottimizzare la pulizia e di rimuovere i residui di calcare dal suo interno. Se la procedura di decalcificazione non viene eseguita, il calcare può provocare difetti di funzionamento non coperti da garanzia. Usare solo prodotti decalcificanti per macchine da caffè. Non usare aceto, liscivia, sale, acido formico poiché danneggiano la macchina. Seguire la procedura indicata di seguito e le dosi specificate sulla confezione del decalcificante.

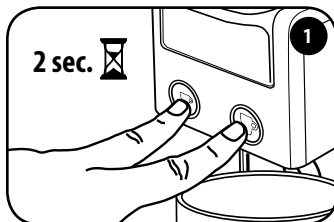

Chiudere la leva, non inserire alcuna capsula. Spegnerne la macchina premendo contemporaneamente, per 2 sec, i due tasti caffè ☕ ☕.

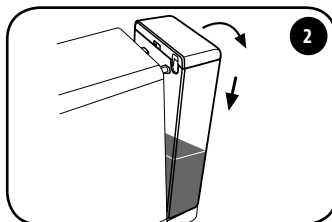

Rimuovere il serbatoio e vuotare l'acqua residua.

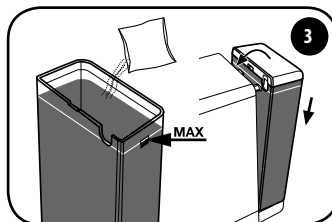

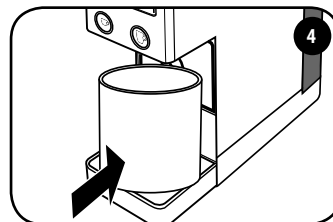

Riempire il serbatoio con acqua fresca fino al livello massimo e sciogliere la soluzione decalcificante. Reinserrire il serbatoio in corrispondenza delle due fessure e accompagnarlo verso la macchina fino a completo aggancio.



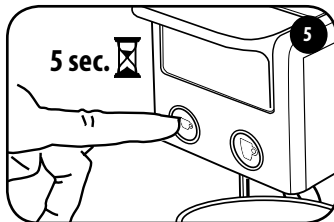

Posizionare un contenitore di almeno 0,75 litri sotto l'erogatore.



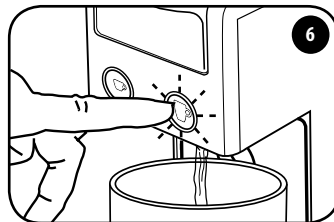

Accendere la macchina premendo il tasto  per 5 secondi.
Dopo 5 secondi il tasto  inizierà a lampeggiare. Rilasciare il tasto .

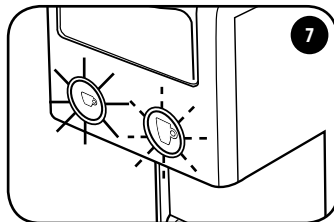

Il tasto  lampeggia.
Premere il tasto  per avviare il ciclo di decalcificazione. La macchina inizia ad erogare acqua.



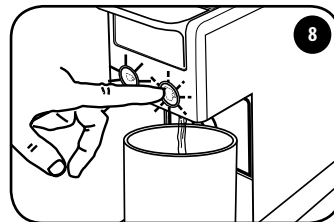

Terminato il ciclo di decalcificazione, il tasto  è acceso in modo fisso, mentre il tasto  lampeggia.
Rimuovere il contenitore e svuotarlo.
Lavare bene il serbatoio e riempirlo nuovamente con acqua fresca.
Agganciare il serbatoio con acqua fresca (vedi punto 3).



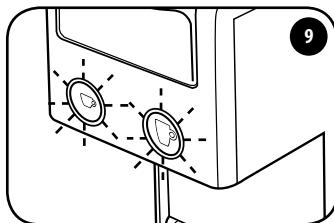

Posizionare un contenitore di almeno 0,75 litri sotto l'erogatore.
Premere il tasto  per avviare il ciclo di risciacquo. La macchina inizia ad erogare acqua.

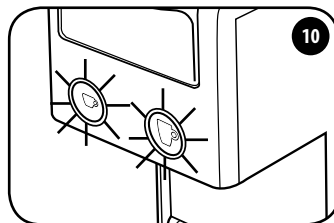

Terminato il ciclo di risciacquo, il tasto  e il tasto  lampeggiano contemporaneamente.
Rimuovere il contenitore e svuotarlo.



Attendere che il tasto  e il tasto  si accendano in modo fisso.
La macchina è ora pronta all'uso.

DECALCIFICAZIONE - PROBLEMA - CAUSA - SOLUZIONE

PROBLEMA	CAUSA	SOLUZIONE
Il ciclo di decalcificazione/risciacquo viene interrotto.	Mancanza di corrente elettrica.	A corrente ripristinata il ciclo riprende automaticamente dall'interruzione.
	La macchina viene spenta accidentalmente.	Riaccendere la macchina: il ciclo riprende automaticamente dall'interruzione.
	Apertura della leva a ciclo già avviato.	Chiudere la leva: il ciclo riprende automaticamente dall'interruzione.
La macchina non eroga più acqua.	Il serbatoio dell'acqua è vuoto.	Riempire il serbatoio dell'acqua.

LIMITAZIONI SULLA GARANZIA

ATTENZIONE:

Se la decalcificazione non viene eseguita regolarmente il calcare può provocare difetti di funzionamento non coperti da garanzia. Non usare aceto, liscivia, sale, acido formico poiché danneggiano la macchina. Usare solo prodotti decalcificanti idonei per le macchine da caffè. La soluzione decalcificante deve essere smaltita secondo quanto previsto dalle norme in vigore. Non bere il liquido erogato durante il processo di decalcificazione; la macchina può essere utilizzata per erogare caffè solo quando il processo di decalcificazione è terminato.

La garanzia non copre guasti causati da:

- Una non periodica decalcificazione.
- Funzionamento con voltaggio diverso da quello prescritto sulla targhina dati.
- Uso improprio o non conforme alle istruzioni.
- Modifiche apportate internamente.
- La garanzia non copre i costi di riparazione su macchine manipolate da centri d'assistenza non autorizzati. Tali costi saranno totalmente a carico del cliente.
- Si consiglia di non mettere la vaschetta raccogli gocce e il porta capsule usate in lavastoviglie e di mantenerli puliti. La mancata osservazione di questo consiglio potrebbe creare dei problemi ai componenti, non coperti da garanzia.

ATTENZIONE:

Si consiglia di conservare l'imballo originale (almeno per il periodo di garanzia) per l'eventuale invio della macchina a centri di assistenza autorizzati. Gli eventuali danni dovuti ad un trasporto senza imballo adeguato non sono coperti da garanzia.

IT SMALTIMENTO DEL PRODOTTO AI SENSI DELLA DIRETTIVA EUROPEA

Smaltimento di apparecchiature elettriche ed elettroniche usate, da parte di privati nell'Unione Europea.





















Il simbolo RAEE utilizzato per questo prodotto indica che quest'ultimo non deve essere smaltito assieme agli altri rifiuti domestici, ma deve essere oggetto di "raccolta separata".

L'utente privato ha la possibilità di riconsegnare gratuitamente al distributore, in ragione di uno contro uno, l'apparecchiatura usata all'atto dell'acquisto di una nuova.

Per ulteriori informazioni sui punti di raccolta delle apparecchiature da rottamare, si consiglia di contattare il proprio comune di residenza, il servizio di smaltimento dei rifiuti locale o il negozio presso il quale è stato acquistato il prodotto. È responsabilità dell'utente provvedere allo smaltimento secondo le normative vigenti, ed il non rispetto delle disposizioni di legge può essere sanzionato.

Lo smaltimento corretto di questo prodotto contribuirà a proteggere l'ambiente, le risorse naturali e la salute umana.



		<p>Entrambi i tasti lampeggiano <i>La macchina è stata accesa ed è in fase di riscaldamento.</i></p>
		<p>Accesi fissi <i>La macchina ha raggiunto la temperatura corretta per l'erogazione.</i></p>
		<p>Il tasto espresso è acceso fisso <i>La macchina sta erogando un espresso.</i></p>
		<p>Il tasto caffè all'americana è acceso fisso <i>La macchina sta erogando un caffè all'americana.</i></p>
		<p>I tasti lampeggiano alternati <i>La macchina necessita di essere decalcificata.</i></p>
		<p>Lampeggio lento (solo il tasto caffè all'americana) <i>La macchina indica che è stata selezionata la procedura di decalcificazione. In questo stato il serbatoio deve contenere la soluzione decalcificante.</i></p>
		<p>Lampeggio veloce (solo il tasto caffè all'americana) <i>La macchina indica che è in esecuzione la prima parte della decalcificazione. La macchina sta erogando la soluzione decalcificante.</i></p>
		<p>Lampeggio lento (solo il tasto caffè all'americana) e il tasto caffè espresso è acceso fisso <i>La macchina indica che è terminata la prima fase della decalcificazione. Si deve risciacquare e riempire il serbatoio con acqua fresca potabile.</i></p>
		<p>Lampeggio veloce (solo il tasto caffè all'americana) e il tasto caffè espresso è acceso fisso <i>La macchina indica che è in esecuzione la seconda parte della decalcificazione. La macchina sta erogando l'acqua per il risciacquo del circuito.</i></p>
		<p>Lampeggio veloce (solo il tasto caffè espresso) <i>La macchina ha un malfunzionamento. Spegner e riaccendere dopo 30 secondi. Se il difetto si ripresenta, contattate un centro assistenza autorizzato.</i></p>

IT PROBLEMA - CAUSA - SOLUZIONE

PROBLEMA	CAUSA	SOLUZIONE	Permanenza del problema
La macchina non si accende.	Cavo di alimentazione non collegato alla presa di corrente.	Collegare la spina ad una presa di corrente conforme ai dati tecnici indicati nella targa dati.	Contattare un centro assistenza autorizzato.
	Uno dei tasti caffè non è stato premuto per 1-2 sec.	Premere uno dei due tasti caffè per 1-2 sec.	
La macchina non eroga più acqua.	Il serbatoio dell'acqua è vuoto.	Riempire il serbatoio dell'acqua.	
	Il serbatoio dell'acqua non è inserito correttamente.	Inserire correttamente il serbatoio dell'acqua.	
	Chiusura incompleta della parte mobile della testa della macchina.	Sollevarre la leva e verificare di avere inserito una capsula nell'apposito scompartimento. Abbassare la leva fino alla posizione di blocco. Riprovare ed erogare caffè.	
	Capsula non inserita nello scompartimento capsule.	Inserire capsula nello scompartimento .	
	La capsula non è completamente forata.	Usare una capsula nuova.	
	Mancato innesco della pompa.	Verificare che non ci siano capsule nella macchina. Abbassare la leva di apertura fino alla posizione di blocco. Premere un tasto per erogare acqua. Riprovare ad erogare caffè con una nuova capsula.	
La capsula non viene espulsa.	La capsula è ancora posizionata nell'apposito scompartimento.	Chiudere completamente la leva di apertura e riapirla lentamente per garantire l'espulsione della capsula nell'apposito contenitore.	
La macchina fa troppo rumore.	Il serbatoio dell'acqua è vuoto.	Riempire il serbatoio dell'acqua.	
	Il serbatoio dell'acqua non è inserito correttamente.	Inserire correttamente il serbatoio.	
	La capsula non è completamente forata.	Usare una capsula nuova.	
Singole gocce fuoriescono dal gruppo erogatore soprattutto durante la fase di riscaldamento.	La macchina è dotata di una valvola che permette il mantenimento costante della pressione.	NON E' UN DIFETTO.	

PROBLEMA	CAUSA	SOLUZIONE	Permanenza del problema
La macchina eroga caffè lentamente.	Presenza di calcare nel circuito idraulico.	Eeguire il ciclo di decalcificazione.	Contattare un centro assistenza autorizzato.
Il caffè ha un gusto acido.	La macchina non è stata ben risciacquata dopo la decalcificazione.	Eeguire un nuovo ciclo di risciacquo.	
	La capsula è scaduta.	Utilizzare una nuova capsula.	
I tasti lampeggiano in maniera alternata.	Richiesto ciclo di decalcificazione.	Eeguire il ciclo di decalcificazione.	
Volume e/o temperatura della preparazione non ottimali.	Errato abbinamento tasto/capsula.	Utilizzare una capsula espresso abbinata al tasto per l'erogazione di un espresso. Utilizzare una capsula caffè all'americana abbinata al tasto per l'erogazione di un caffè all'americana.	
	Programmazione volume e/o temperatura non ottimali.	Riportare la macchina alle impostazioni di fabbrica e personalizzare volume e/o temperatura come descritto nei paragrafi dedicati.	

EN IMPORTANT SAFETY MEASURES

When using electrical appliances, the following safety measures must always be followed.

Using the machine

Read all instructions.

- This appliance is intended for household use only. All other uses are inappropriate and therefore dangerous.
- Unplug the machine when not in use.
- Never touch hot surfaces. The water/coffee dispensed from the machine may cause burns.
- This machine is designed to brew espresso coffee: Be careful not to scald yourself with water jets or through improper use of the machine.
- The use of the appliance by children - if at least 8 years old - is allowed provided that they are supervised or instructed on how to use it correctly and that they understand the hazards involved. Cleaning and ordinary maintenance should not be carried out by children unless they are more than 8 years old and supervised by an adult. Keep the appliance and its power cord out of the reach of children younger than 8 years old.
- The use of this appliance by persons with reduced physical, sensory or mental abilities or insufficient experience and/or skills is allowed, provided that they are supervised or instructed on how to use it correctly and that they understand the hazards involved.
- Children must not play with the appliance.
- Only use the machine in closed areas where it is protected from the weather.
- To protect against fire, electrical shocks or to avoid injuries, never allow cords, plugs and the machine body itself to become immersed in water or other fluids.
- Never use the appliance for any purpose other than that intended.
- Never rest the appliance on electrical or gas hobs, or place it in a hot oven.
- The appliance must be turned on only when being used. After use, it must be turned off by pressing the two coffee buttons simultaneously for 2 seconds and disconnecting the plug from the power outlet.
- Before unplugging the machine make sure that the coffee buttons are off.
- Using accessories not recommended by the manufacturer may result in fire, electric shock or personal injury.

- Do not drape the cord over the counter top or table top. Do not pull the plug out by the cord and never touch it with wet hands.
- Do not carry or pull the coffee machine by the cord.
- To reduce the risk of injury, do not drape the cord over the counter top or table top where it can be pulled on by children or tripped over unintentionally.
- Do not use the appliance if the cord or plug are damaged or if the machine shows signs of malfunctioning or has been damaged in any way. Take the machine to the nearest authorised service centre for checks or repairs.
- Do not use extension cords or power strips. In case of fire use carbon dioxide (CO₂) extinguishers. Do not use water or powder extinguishers.
- Do not use the appliance for other than its intended use.

Installation of the appliance

- Read the instructions carefully.
- Do not install the machine in an area where the temperature may reach 5°C/32°F or lower (if water freezes, the appliance may be damaged) or higher than 40°C/104°F.
- Check that the electrical voltage used matches the requirements indicated on the appliance data plate. The appliance must only be connected to a properly earthed power socket.
- If the plug and socket are not compatible, have the plug replaced with a proper one by an authorised service centre.
- Place the machine on a counter top away from water taps and sinks.
- After removing the packaging, check that the appliance is in perfect condition before installation.
- Do not leave the packaging materials within the reach of children.

Cleaning the appliance

- Before unplugging the machine make sure that the coffee buttons are off.
- Unplug the machine when performing cleaning operations.
- Wait until the appliance is cool before cleaning.
- Remove the water tank (7) by pulling it down slightly and then outward.
- Clean the body and accessories with a damp cloth, then wipe with a non-abrasive dry cloth. Do not use detergents.
- Do not expose the machine to jets of water or immerse partially or completely in water.

If the appliance breaks down

Do not use the appliance if the power cord (6) or the plug are damaged, if the appliance shows signs of malfunctioning or is damaged. Take the machine to the nearest authorised service centre for checks or repairs. If the power cord (6) is damaged it must be replaced by the manufacturer or an authorised service centre. In case of damage or malfunction, turn off the appliance and do not tamper with it. For repairs contact a service centre authorised by the manufacturer and request the use of original spare parts only. Failure to comply with these instructions may compromise the safe operation of the appliance and will result in the forfeiture of warranty rights.

CAUTION: SAVE THESE INSTRUCTIONS.

Incorrect use of the machine

- This appliance is intended for household use only. All other uses are inappropriate and therefore dangerous.
- The manufacturer shall not be held liable for any accidents caused by lack of earthing or earthing that is not compliant with applicable laws.
- The manufacturer is not liable for possible damage caused by improper, incorrect or unreasonable use of the appliance.

This appliance is intended to be used in household and similar applications such as: staff kitchen areas in shops, offices and other work environments farm stays guests in hotels, motels and other residential type environments; bed and breakfast type environments.

EN SUMMARY

GENERAL MACHINE OPERATING RULES.....	24
TECHNICAL DATA MOD.641 AND 642	24
MACHINE PARTS	25
MACHINE INSTALLATION AND START-UP	26
MAKING AN ESPRESSO	28
MAKING BREWED COFFEE.....	29
PROGRAMMING THE QUANTITIES.....	30
PROGRAMMING THE TEMPERATURE.....	31
CLEANING AND MAINTENANCE	32
DESCALING.....	33
WARRANTY LIMITATIONS	35
DISPOSAL OF THE PRODUCT IN ACCORDANCE WITH EC DIRECTIVE	36
MACHINE STATUS WARNINGS	37
PROBLEM - CAUSE - SOLUTION.....	38

GENERAL MACHINE OPERATING RULES

Read the instruction manual and the warranty limitations carefully. The machine must be connected to a properly grounded power outlet. The machine must be kept clean by frequently washing the cup holders, the drip tray, the used capsule tray and the water tank. Maintenance must be carried out with the machine off.

IMPORTANT: Never immerse the machine or its removable components in water or put it in the dishwasher.

The water in the tank must be replaced regularly. Do not use the machine without water in the tank. It is advisable to use a descaler specifically designed for espresso machines at least once every 2 months following the instructions found in the chapter on DESCALING. The machine is equipped with a valve allowing to maintain constant pressure, which may cause some water to drip from the brew group.





TECHNICAL DATA Mod. 641 and 642

Enclosure: ABS
Heat exchanger material: aluminium
Water tank capacity: 0.750 litres
Used capsule tray: 7 capsules
Pump: 19 bar
Weight without packaging: 2.7 kg
Power: 220-240V, 50-60Hz; 127V - 60Hz (BRA)
Power: mod. 641: 850 W; mod. 642: 1250 W
with "Power save" function
Dimensions (W x D x H) (mm): 100x298x254

Capitani  Piazza IV Novembre 1 - SOLBIATE CON CAGNO (CO)
The manufacturer reserves the right to make changes or improvements without prior notice.

**ONLY USE IPERESPRESSO CAPSULES WITH THIS MACHINE.
DISCOVER AND BUY ILLY IPERESPRESSO CAPSULES AT SHOP.ILLY.COM,
AT THE SHOPS OR AUTHORISED ILLY CAFÉS OR CALL THE FREEPHONE
NUMBER 800-821021 (ONLY FROM ITALY).**

MACHINE PARTS

- 1 CAPSULE COMPARTMENT OPENING/CLOSING LEVER
- 2 BREW BUTTONS:
 -  > ESPRESSO COFFEE
 -  > BREWED COFFEE
- 3 COFFEE DISPENSING SPOUT
- 4 MUG HOLDER SURFACE
- 5 REMOVABLE USED CAPSULE TRAY
- 6 POWER CORD
- 7 WATER TANK
- 8 ESPRESSO CUP HOLDER SURFACE
- 9 IPERESPRESSO CAPSULES:
 -  > FOR ESPRESSO COFFEE
 -  > FOR BREWED COFFEE
- 10 DATA PLATE (UNDER BASE)

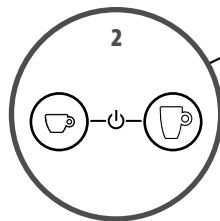
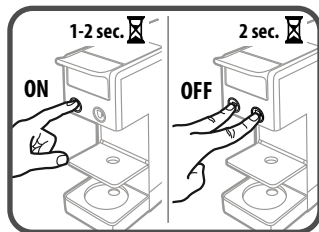
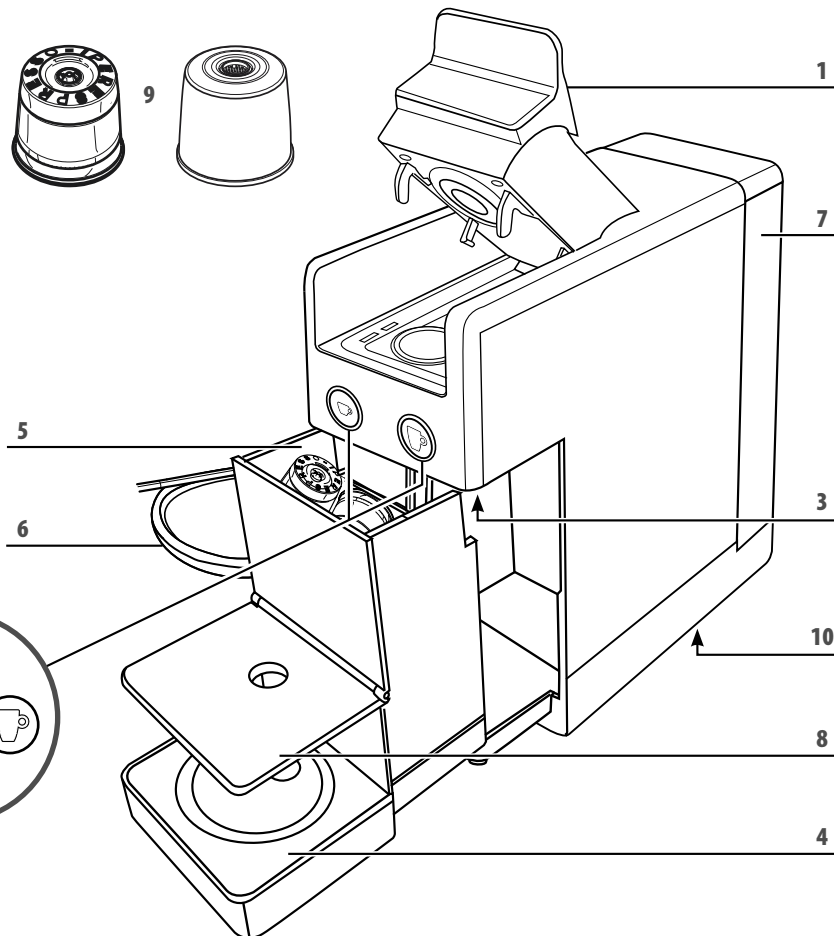

EN MACHINE INSTALLATION AND START-UP

When used for the first time, or if the machine has been turned off for a long period of time, wash the tank before filling it. Furthermore it is recommended to dispense at least 3 mugs of water to rinse the internal machine circuits, proceeding as follows.

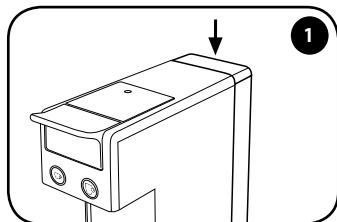

Remove the tank, pushing it downwards.

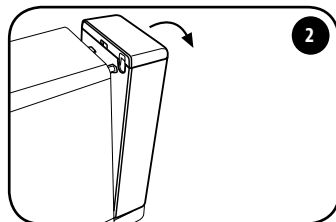

Turn the tank outwards.

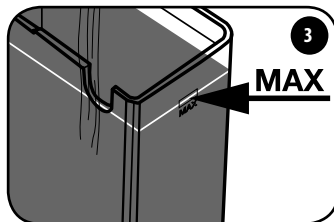

Fill the tank with fresh water to the maximum level.

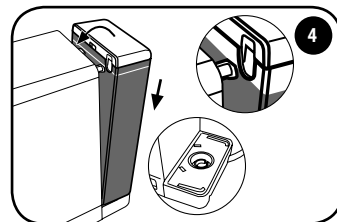

Reinsert the tank where the two slots are and push it towards the machine until fully engaged. Make sure that the tank is completely engaged.

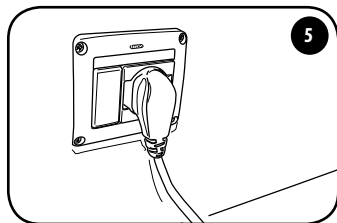

Connect the machine to the power outlet.

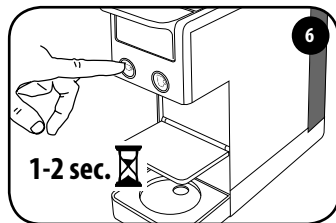

Turn on the machine by pressing one of the two coffee buttons for 1-2 sec.

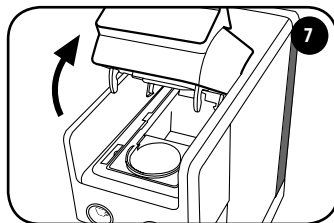

Make sure there are no capsules in the machine.

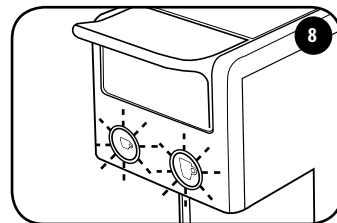

The ☺ and ☹ buttons will start to flash.

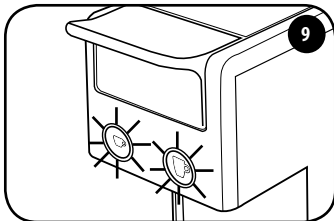

When both coffee buttons are steadily lit, the machine is ready to be used.

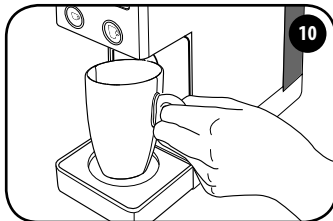

Place an empty mug below the dispenser.

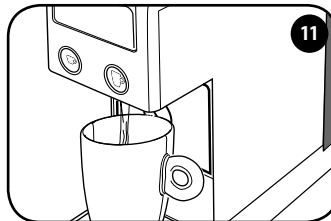

Press the ☞ or ☛ button and wait until the water stops dispensing. The machine is rinsed when at least 3 mugs of water have been dispensed. The machine is now ready for use.

Power Save function

If the machine remains on and is not used, the Power Save function is activated after 7 minutes (mod. 642) and the ☞ and ☛ buttons turn off.

If the machine remains on and is not used, the Power Save function is activated after 15 minutes (mod. 641) and the ☞ and ☛ buttons turn off.

EN MAKING AN ESPRESSO

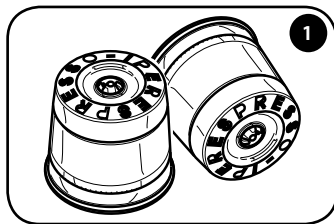

Use the illy capsules shown in the figure.

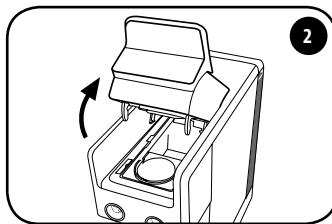

Slowly lift (to the stop) the lever that opens/closes the capsule compartment.

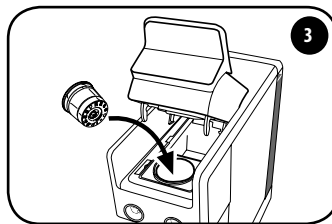

Insert the capsule as shown in the figure.

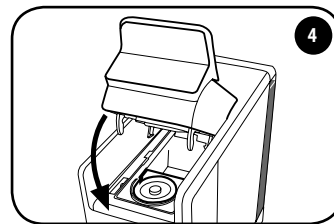

Close the lever completely.

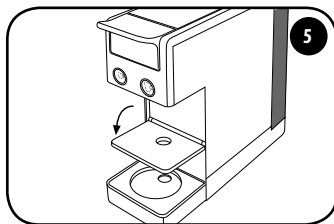

Lower the cup support grid. Fill the tank with fresh drinking water.

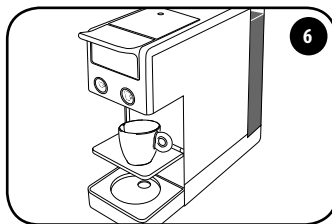

Place an espresso cup below the dispenser.

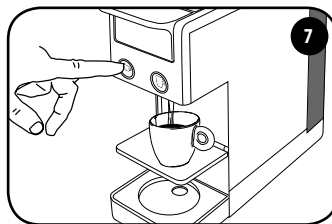

Press and release the ☐ button. The machine will stop dispensing automatically.

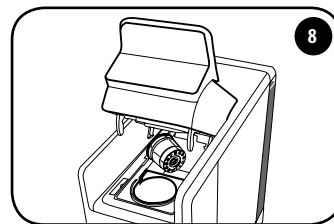

To eject the used capsule, slowly lift the lever and the capsule will be automatically collected in the specific container. If the capsule is not ejected, repeat the operation.

SUGGESTIONS

To enjoy a high quality espresso remember to:

- Use the capsule for espresso with the ☐ button. If the incorrect capsule/button combination is used, repeat the operation correctly.
- Change the water in the tank every day.
- Use water with a total hardness of less than 12 French degrees to reduce scaling in the machine.
- Use thick and preheated cups to prevent the coffee from cooling down too fast. The cups can be heated by rinsing them with hot water.

MAKING BREWED COFFEE

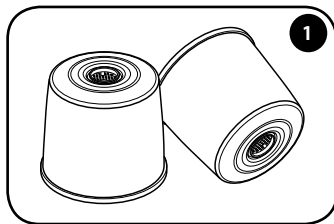

Use the illy capsules shown in the figure.

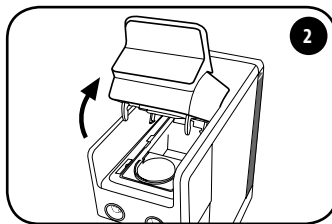

Slowly lift (to the stop) the lever that opens/closes the capsule compartment.

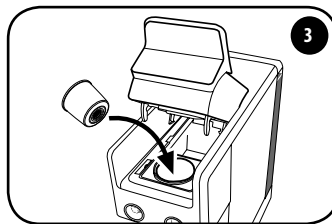

Insert the capsule as shown in the figure.

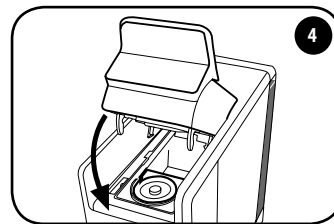

Close the lever completely.

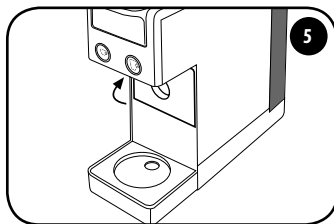

Move the cup support grid to the vertical position. Fill the tank with fresh drinking water.

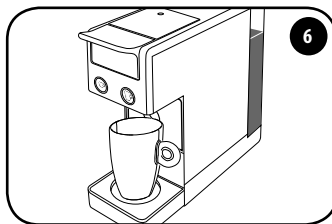

Place a large cup or mug below the dispenser.

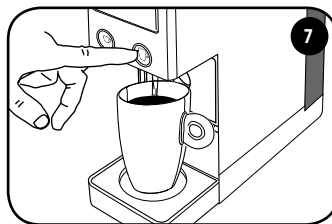

Press and release the ☞ button. The machine will stop dispensing automatically.

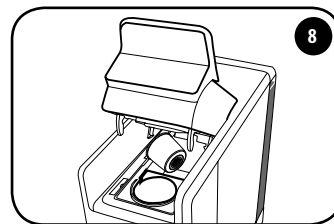

To eject the used capsule, slowly lift the lever and the capsule will be automatically collected in the specific container. If the capsule is not ejected, repeat the operation.

SUGGESTIONS

To enjoy a high quality espresso remember to:

- Use the capsule for espresso with the ☞ button. If the incorrect capsule/button combination is used, repeat the operation correctly.
- Change the water in the tank every day.
- Use water with a total hardness of less than 12 French degrees to reduce scaling in the machine.
- Use thick and preheated cups to prevent the coffee from cooling down too fast. The cups can be heated by rinsing them with hot water.

EN PROGRAMMING THE QUANTITIES

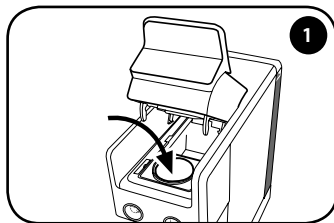

Put a capsule in the provided space.

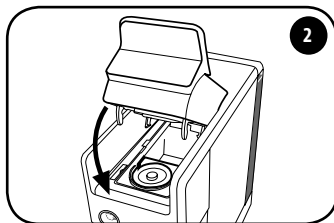

Close the lever completely.

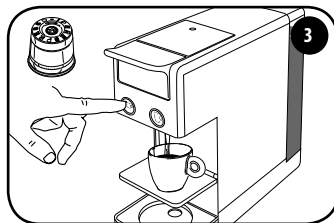

Programming espresso:

Use the capsule shown in the figure. Press and hold the ☕ button, the machine will start to dispense coffee. Release the button once the desired quantity is reached.

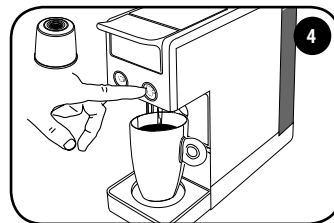

Programming brewed coffee:

Use the capsule shown in the figure. Press and hold the ☕ button. The machine will start delivering coffee. Release the button once the desired quantity is reached.

Factory settings			
Button	Capsule	Quantity	Cup
	 Espresso: medium roast, dark roast, decaf	approx. 25 ml	
	 Long espresso (blue capsule)	approx. 50 ml	
	 Brewed coffee	approx. 220 ml	

The machine is now programmed. The next time the ☕ or ☕ button is pressed, the machine will dispense the quantity of coffee that was just stored.

HOW TO COME RETURN THE MACHINE TO THE FACTORY SETTINGS:

With the lever open, turn on the machine by pressing one of the two coffee buttons for 1-2 sec.
Press the ☕ button 5 times within 15 seconds.
The ☕ and ☕ buttons will flash quickly for 2 seconds and will then turn on fixed.
Now the machine has returned to the factory settings for both preparations, both for the quantity as well as the temperature.

PROGRAMMING THE TEMPERATURE

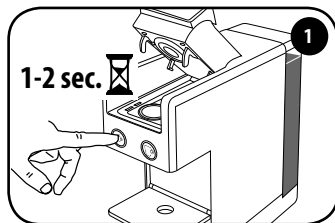

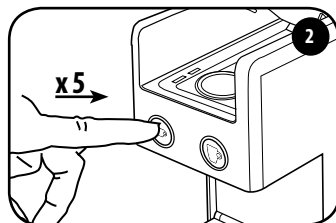

With the lever open, turn on the machine by pressing one of the two coffee buttons for 1-2 sec. Do not insert a capsule.



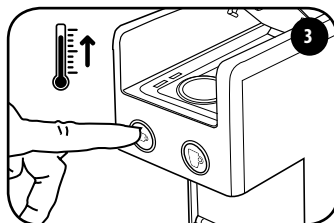



Press the  button 5 times within 15 seconds of turning on the machine. Both buttons will flash. It is now possible to change the temperature as described in points 3 and 4.

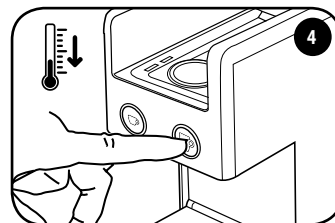



Press the  button to increase the temperature. The  button flashes. Both buttons flash after approx. 3 seconds.



Press the button  to decrease the temperature. The  button flashes. Both buttons flash after approx. 3 seconds.



The machine is now programmed. The next time the  or  button is pressed, the coffee is dispensed at the temperature that was just stored.

HOW TO COME RETURN THE MACHINE TO THE FACTORY SETTINGS:

With the lever open, turn on the machine by pressing one of the two coffee buttons for 1-2 sec.
 Press the  button 5 times within 15 seconds.
 The  and  buttons will flash quickly for 2 seconds and will then turn on fixed.
 Now the machine has returned to the factory settings for both preparations, both for the quantity as well as the temperature.

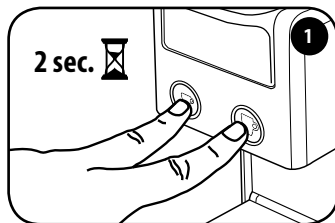
EN CLEANING AND MAINTENANCE



Switch off the machine by pressing the two coffee   keys simultaneously for 2 seconds.

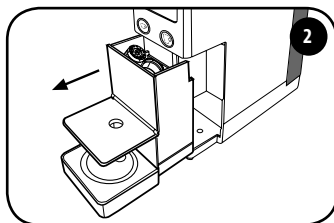

Remove the capsule holder. The capsule holder can contain a maximum of 7 capsules. Therefore it should be emptied regularly to prevent the capsules from getting stuck.

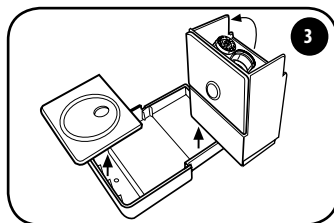

Empty the capsule holder and rinse it. Clean the tray and grid of residual water and coffee. Once clean, engage the tray in the grid.

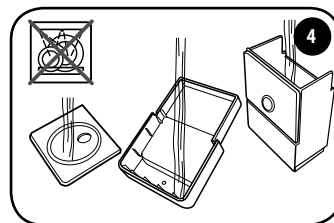

Rinse the components under running water and dry them. Do not wash the components in the dishwasher.

SUGGESTIONS

- If the machine is not being used, turn it off and unplug it from the power outlet.
- Store the capsule coffee machine in a dry place, away from dust and out of the reach of children.
- It is recommended to put the machine in its original packaging.
- The storage temperature must not be lower than 5°C, to avoid the internal machine parts from being damaged due to the water freezing.
- To ensure correct hygiene and maintain high product quality, it is advisable to expel the capsule immediately after the coffee is dispensed.

DESCALING

If the dispensing buttons ☞ and ☞ flash alternately, the machine must be descaled. Read all instructions carefully before performing the descaling in order to familiarise yourself with the process. The cycle lasts about 8 minutes.

N.B.: If the operations are not carried out according to the indicated time, the machine will not start the descaling process. In this case, turn off the machine and repeat the steps from the beginning.

Limescale accumulation is a normal result of machine use. The machine has an automatic programme that helps optimise cleaning and removes scale deposits from the interior. If the descaling procedure is not carried out, scale may cause malfunctions that are not covered by the warranty. Use only descaling products for coffee machines. Do not use vinegar, lye, salt or formic acid as they damage the machine. Follow the procedure described below and not the instructions on the package of the descaling solution.

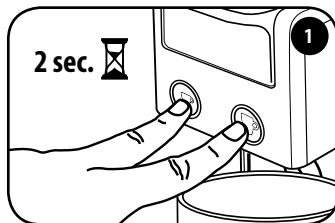

Close the lever, do not insert any capsule.
Switch off the machine by pressing the two coffee ☞ ☞ keys simultaneously for 2 seconds.

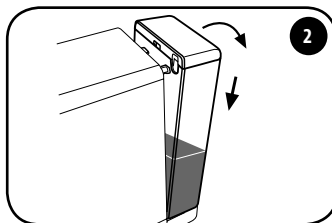

Remove the tank and empty the remaining water.

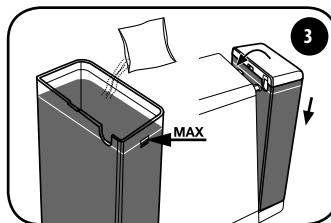

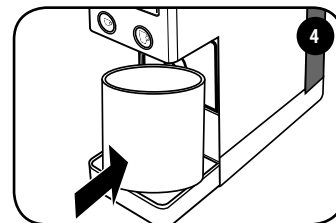

Fill the tank with fresh water to the maximum level and let the descaling solution dissolve.
Attach the tank containing the descaling solution.

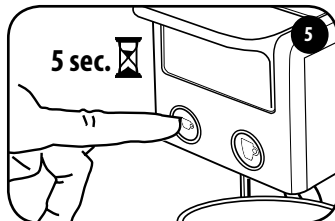

Place a container of at least 0.75 litre capacity under the dispensing spout.



Turn on the machine by pressing the button  for 5 seconds.

After 5 seconds the button  will start flashing. Release the button .

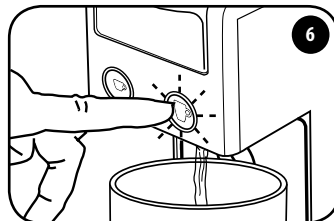

The  button flashes.

Press the button  to start the descaling cycle. The machine begins dispensing water.

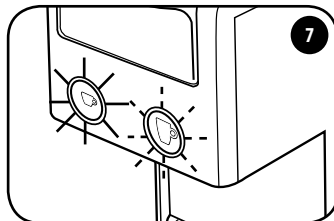

At the end of the descaling cycle, the button  is steady on while the button  is flashing.

Remove the container and empty it.

Wash the tank thoroughly and fill it with fresh water.

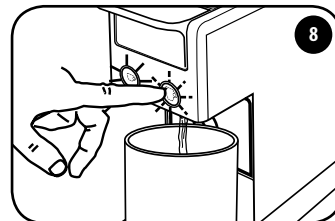

Attach the tank containing fresh water (see point 3).

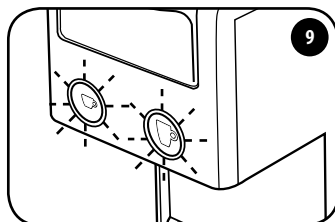

Place a container of at least 0.75 litre capacity under the dispensing spout.

Press the  button to start the rinse cycle. The machine begins dispensing water.



At the end of the rinse cycle, the button  and the button  flash simultaneously.

Remove the container and empty it.

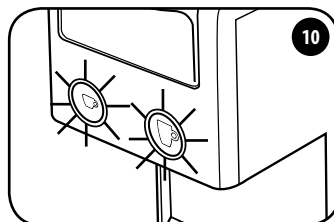

Wait until the button  and the button  become steady on.

The machine is now ready for use.

DESCALING - PROBLEM - CAUSE - SOLUTION

PROBLEM	CAUSE	SOLUTION
The descaling/rinsing cycle is interrupted.	Power failure.	When the power is restored, the cycle resumes automatically after the interruption.
	The machine has been accidentally turned off.	Turn the machine on again: the cycle resumes automatically after the interruption.
	Opening the lever when the cycle has already started.	Close the lever: the cycle resumes automatically after the interruption.
The machine does not brew water.	The water tank is empty.	Fill the water tank.

WARRANTY LIMITATIONS

CAUTION:

If descaling is not carried out regularly, limescale may cause malfunctions that are not covered by the warranty. Do not use vinegar, lye, salt or formic acid as they may damage the machine. Use only descaling products suitable for coffee machines. The descaling solution must be disposed of according to applicable regulations. Do not drink the liquid dispensed during the descaling process; the machine may not be used for brewing coffee until after the descaling process has terminated.

The warranty does not cover failures caused by:

- A lack of periodical descaling.
- Operation at a voltage other than what is specified on the data plate.
- Misuse or failure to follow instructions.
- Changes made internally.
- The warranty does not cover repair costs for machines that have been tampered with by unauthorized service centres. Such costs will be entirely payable by the customer.
- Do not to wash the drip tray and the used capsule tray in the dishwasher machine. Failure to follow these instructions may cause problems to both components that are not covered by the warranty.

CAUTION:

Saving the original packaging (at least over the warranty period) is advisable in the event that the machine needs to be sent to an authorised service centre. Any damage caused due to transport without proper packaging is not covered by the warranty.

DISPOSAL OF THE PRODUCT IN ACCORDANCE WITH EC DIRECTIVE







Disposal of used electric and electronic appliances, by private persons in the European Union.

The WEEE symbol used on this product means that it must not be disposed of together with other domestic waste but must be collected separately. Consumers have the option of handing in used appliances to distributors, free-of-charge on a 1:1 basis, when they purchase a new product.

For further information about the collection of appliances to be scrapped, please contact the local authority in your town of residence, the local waste disposal service or the retailer where the product was purchased. Consumers are responsible for disposing of appliances in accordance with applicable law, and non-compliance may be subject to penalties.

The correct disposal of this product will contribute to protecting the environment, natural resources and human health.



	<p>Both buttons flash <i>The machine has been turned on and is heating up.</i></p>
 	<p>On fixed <i>The machine has reached the correct temperature for dispensing.</i></p>
 	<p>The espresso button is on fixed <i>The machine is dispensing an espresso.</i></p>
 	<p>The brewed coffee button is on fixed <i>The machine is dispensing a brewed coffee.</i></p>
	<p>The buttons flash alternating <i>The machine must be descaled.</i></p>
 	<p>Slow flashing (only the brewed coffee button) <i>The machine indicates that the descaling procedure has been selected. In this condition, the tank contains the descaling solution.</i></p>
 	<p>Fast flashing (only the brewed coffee button) <i>The machine indicates that the first part of descaling is in progress. The machine is dispensing the descaling solution.</i></p>
 	<p>Slow flashing (only the brewed coffee button) and the espresso button on fixed <i>The machine indicates that the first part of descaling is completed. Rinse the tank and refill it with fresh drinking water.</i></p>
 	<p>Fast flashing (only the brewed coffee button) and the espresso button on fixed <i>The machine indicates that the second part of descaling is in progress. The machine is dispensing water for rinsing the circuit.</i></p>
 	<p>Fast flashing (only the espresso button) <i>The machine is malfunctioning. Turn off and then on again after 30 seconds. If the defect occurs again, contact an authorised service centre.</i></p>

EN PROBLEM - CAUSE - SOLUTION

PROBLEM	CAUSE	SOLUTION	Persisting problem
The machines does not turn on.	Power cable not connected to socket.	Connect the plug to a power outlet that conforms to the technical specifications on the plate.	Contact an authorised help centre.
	One of the coffee buttons was not pressed for 1-2 sec.	Press one of the two coffee buttons for 1-2 sec.	
The machine does not brew water.	The water tank is empty.	Fill the water tank.	
	The water tank is not inserted correctly.	Insert the water tank correctly.	
	Incomplete closure of the moving part on the top of the machine.	Lift the lever and make sure to have inserted a capsule in the relative compartment. Lower the lever to the lock position. Retry and dispense a coffee.	
	Capsule not inserted in the capsule compartment.	Insert a capsule in the compartment.	
	The capsule is not completely perforated.	Use a new capsule.	
	The pump did not operate.	Make sure there are no capsules in the machine. Lower the opening lever to the lock position. Press a button to dispense water. Try again to dispense coffee with a new capsule.	
The capsule is not ejected.	The capsule is still positioned in its compartment.	Close the opening lever completely and reopen it slowly to guarantee that the capsule is ejected into the container.	
The machine makes too much noise.	The water tank is empty.	Fill the water tank.	
	The water tank is not inserted correctly.	Insert the tank correctly.	
	The capsule is not completely perforated.	Use a new capsule.	
Single drops exit the brewing unit, especially during the heating phase.	The machine is equipped with a valve used to maintain a constant pressure.	NOT A DEFECT.	

PROBLEM	CAUSE	SOLUTION	Persisting problem
The machine brews coffee slowly.	Presence of limescale in the water circuit.	Run the descaling cycle.	Contact an authorised help centre.
Coffee tastes sour.	The machine was not rinsed well after descaling.	Perform a new rinsing cycle.	
	The capsule is expired.	Use a new capsule.	
The buttons flash alternately.	Descaling cycle required.	Run the descaling cycle.	
Preparation quantities and/or temperature not optimal.	Incorrect button/capsule combination.	Use an espresso capsule combined with the button for dispensing an espresso. Use a brewed coffee capsule in combination with the button for dispensing a brewed coffee.	
	Quantity and/or temperature programming not optimal.	Restore the machine to the factory settings and customise the quantities and/or temperature as described in the dedicated paragraphs.	

FR MESURES IMPORTANTES DE SÉCURITÉ

Lors de l'utilisation d'appareils électriques, il est nécessaire de toujours respecter les mesures de sécurité suivantes.

Utilisation de l'appareil

Lire intégralement les instructions.

- Cet appareil ne doit être utilisé que pour un usage domestique. Toute autre utilisation doit être considérée comme inadaptée et donc dangereuse.
- Débrancher la fiche de l'installation électrique lorsque l'appareil n'est pas utilisé.
- Ne jamais toucher une surface chaude. Les distributions d'eau/café de la machine peuvent provoquer des brûlures.
- Cette machine est construite pour « faire un café expresso » : faire attention à ne pas se brûler avec des jets d'eau ou en utilisant cette machine de manière incorrecte.
- Cet appareil peut être utilisé par les mineurs à partir de 8 ans s'ils sont surveillés par un adulte ou informés de l'utilisation en toute sécurité et s'ils sont conscients des dangers qu'ils courent. Le nettoyage et l'entretien normal ne doivent être effectués par des enfants à condition qu'ils aient au moins 8 ans et soient surveillés. Garder l'appareil et le câble d'alimentation hors de portée des enfants de moins de 8 ans.
- L'appareil peut être utilisé par des personnes aux capacités physiques, sensorielles ou mentales réduites ou à l'expérience et/ou aux compétences insuffisantes si elles sont surveillées ou informées de l'utilisation en toute sécurité de l'appareil et si elles sont conscientes des dangers qu'elles courent.
- Les enfants ne doivent pas jouer avec l'appareil.
- Utiliser l'appareil exclusivement dans des lieux clos et protégés des agents atmosphériques externes.
- Pour se protéger du feu, de toutes décharges électriques ou dommages, ne pas immerger le cordon, la fiche et le corps de la machine dans l'eau ou tout autre liquide.
- Ne pas utiliser l'appareil pour des usages différents de ceux prévus.
- Ne pas poser l'appareil sur des réchauds électriques ou à gaz, ou dans un four chaud.
- L'appareil doit être allumé exclusivement pendant le temps nécessaire à son

utilisation, après quoi, il doit être éteint en appuyant simultanément pendant 2 secondes sur les deux touches café et la fiche doit être débranchée de la prise de courant.

- S'assurer que les touches café soient éteintes avant de débrancher la fiche.
- L'utilisation d'accessoires non recommandés par le fabricant peut provoquer des incendies, des décharges électriques ou des lésions aux personnes.
- Ne pas laisser le câble pendre des tables ou plans de travail. Ne pas extraire la prise en la tirant par le câble et ne pas la toucher avec les mains mouillées.
- Ne pas porter ou tirer la machine à café par le câble.
- Pour réduire le risque de blessures, ne pas laisser le câble tomber du plan de travail ou de la table car les enfants pourraient le tirer ou trébucher involontairement.
- Ne pas utiliser l'appareil si le cordon ou la fiche sont endommagés ou si la machine ne fonctionne pas correctement ou si elle a subi un quelconque dommage. Porter l'appareil à un centre d'assistance agréé en vue d'un contrôle, d'une réparation ou d'une vérification de son bon fonctionnement.
- Ne pas utiliser de rallonges ou de prises multiples. En cas d'incendie, utiliser des extincteurs à gaz carbonique (CO₂). Ne pas utiliser d'eau ou des extincteurs à poudre.
- Utiliser l'appareil uniquement pour l'utilisation pour laquelle il est conçu.

Installation de l'appareil

- Lire attentivement les instructions.
- Ne jamais installer la machine dans un environnement pouvant atteindre une température inférieure ou égale à 5°C (si l'eau gèle, l'appareil peut être endommagé) ou supérieure à 40°C.
- Vérifier que la tension du réseau électrique corresponde à celle indiquée sur la plaque signalétique de l'appareil. Ne brancher l'appareil qu'à une prise de courant convenablement mise à la terre.
- En cas d'incompatibilité entre la prise de courant et la fiche de l'appareil, faire remplacer la fiche par une autre de type adapté, par un centre d'assistance agréé.
- Positionner l'appareil au-dessus d'un plan de travail éloigné des robinets d'eau et des éviers.
- Après avoir enlevé l'emballage, s'assurer que l'appareil est en parfait état avant son installation.
- Ne pas laisser les matériels utilisés pour emballer la machine à la portée des enfants.

Nettoyage de l'appareil

- S'assurer que les touches café soient éteintes avant de débrancher la fiche.
- Débrancher la fiche de la prise de courant de l'installation électrique lors du nettoyage.
- Laisser refroidir l'appareil avant le nettoyage.
- Extraire le réservoir d'eau (7) en le tirant légèrement vers le bas puis vers l'extérieur.
- Nettoyer la carrosserie et les accessoires avec un linge humide et sécher ensuite avec un linge sec non abrasif. L'utilisation de détergents est déconseillée.
- Ne pas soumettre l'appareil à d'abondants jets d'eau ou à des immersions partielles ou totales.

En cas de panne de l'appareil

Ne pas utiliser l'appareil si le câble (6) ou la fiche est endommagée ou si l'appareil présente des signes de dysfonctionnement ou a subi des dommages. Retourner l'appareil au service après-vente agréé le plus proche pour les contrôles ou les réparations. Si le câble d'alimentation (6) est endommagé, il doit être remplacé par le fabricant ou par son service après-vente. En cas de panne ou de mauvais fonctionnement de l'appareil, l'éteindre sans l'altérer. Pour d'éventuelles réparations, s'adresser uniquement à un Centre d'assistance technique agréé par le fabricant et demander l'utilisation de pièces de rechange d'origine. Le non-respect des dispositions ci-dessus peut compromettre la sécurité de l'appareil et faire perdre le droit à la garantie.

ATTENTION : CONSERVER CES INSTRUCTIONS.

Utilisation impropre de l'appareil

- Cet appareil ne doit être utilisé que pour un usage domestique. Toute autre utilisation doit être considérée comme inadaptée et donc dangereuse.
- Le fabricant ne peut être jugé responsable des éventuels incidents provoqués par l'absence ou par la non-conformité aux lois en vigueur de l'installation de mise à la terre.
- Le fabricant ne peut être tenu responsable des éventuels dommages dérivant d'utilisations impropres, erronées et déraisonnables de l'appareil.

L'appareil est destiné à une utilisation domestique et pour des applications similaires, telles que : cuisines pour le personnel de magasins, bureaux, et autres environnements de travail ; agri-tourisme ; clients d'hôtels, motels et autres logements de type résidentiel ; environnements de type Bed & Breakfast.

RÈGLES GÉNÉRALES POUR L'UTILISATION DE LA MACHINE	42
CARACTÉRISTIQUES TECHNIQUES MOD. 641 ET 642	42
PARTIES DE LA MACHINE	43
INSTALLATION ET MISE EN SERVICE DE LA MACHINE	44
PRÉPARATION DU CAFÉ EXPRESSO	46
PRÉPARATION DU CAFÉ AMÉRICAIN	47
PROGRAMMATION DES VOLUMES	48
PROGRAMMATION DE LA TEMPÉRATURE	49
NETTOYAGE ET ENTRETIEN	50
DÉTARTRAGE	51
LIMITATIONS DE GARANTIE	53
ÉLIMINATION DU PRODUIT CONFORMÉMENT À LA DIRECTIVE EUROPÉENNE	54
NOTIFICATIONS ÉTAT MACHINE	55
PROBLÈME - CAUSE - SOLUTION	56

RÈGLES GÉNÉRALES POUR L'UTILISATION DE LA MACHINE

Lire attentivement le manuel d'instructions et les limitations de garantie. La machine doit être branchée à une prise de courant dotée d'une mise à la terre. La machine doit être maintenue propre en lavant fréquemment les porte-tasses, le bac récupérateur de gouttes, le bac de récupération de capsules usagées et le réservoir d'eau. L'entretien doit être effectué avec la machine arrêtée.

IMPORTANT : ne jamais immerger la machine ou ses composants amovibles dans l'eau ou la mettre dans le lave-vaisselle.

L'eau contenue dans le réservoir doit être régulièrement remplacée. Ne pas utiliser la machine sans eau dans le réservoir. Il est conseillé d'utiliser au moins tous les 2 mois un produit pour éliminer le calcaire étudié expressément pour les machines espresso selon les indications du chapitre détartrage. La machine est équipée d'une vanne permettant de maintenir la pression constante, on remarquera pour cette raison la fuite de gouttes d'eau du groupe de distribution du café.

CARACTÉRISTIQUES TECHNIQUES

Mod. 641 et 642

Matériau carrosserie : ABS
Matériau échangeur de chaleur : aluminium
Volume réservoir d'eau : 0,750 litre
Capacité du bac de récupération capsules : 7 capsules
Pompe : 19 bars
Poids sans emballage : 2,7 kg
Alimentation : 220-240 V, 50-60 Hz ; 127 V - 60 Hz (BRA)
Puissance : mod. 641 : 850 W ; mod. 642 : 1250 W
avec fonction « Power save »
Dimensions (L x P x H) (mm) : 100x298x254

Capitani  Piazza IV Novembre 1 - SOLBIATE CON CAGNO (CO)
Le producteur se réserve le droit d'apporter des modifications ou des améliorations sans préavis.

N'UTILISER QUE DES CAPSULES IPERESPRESSO AVEC CETTE MACHINE. DÉCOUVREZ ET ACHETEZ LES CAPSULES IPERESPRESSO ILLY SUR SHOP. ILLY.COM, DANS LES MAGASINS, DANS BARS ILLY REVENDEURS AGRÉÉS OU APPELEZ LE NUMÉRO GRATUIT 800-821021 (UNIQUEMENT DEPUIS L'ITALIE).

PARTIES DE LA MACHINE

- 1 LEVIER D'OUVERTURE/FERMETURE COMPARTIMENT CAPSULES
- 2 TOUCHES DE DISTRIBUTION :
☕ > CAFÉ EXPRESSO
☕ > CAFÉ AMÉRICAIN
- 3 DISTRIBUTEUR CAFÉ
- 4 PLAN PORTE-TASSE MUG
- 5 BAC DE RÉCUPÉRATION CAPSULE USAGÉES EXTRACTION
- 6 CÂBLE D'ALIMENTATION
- 7 RÉSERVOIR D'EAU
- 8 PLAN PORTE-TASSE EXPRESSO
- 9 CAPSULES IPERESPRESSO :
☕ > POUR CAFÉ EXPRESSO
☕ > POUR CAFÉ AMÉRICAIN
- 10 PLAQUE SIGNALÉTIQUE (SOUS LA BASE)

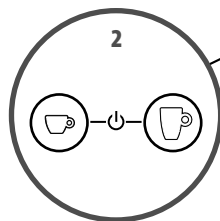
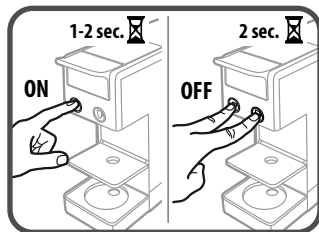
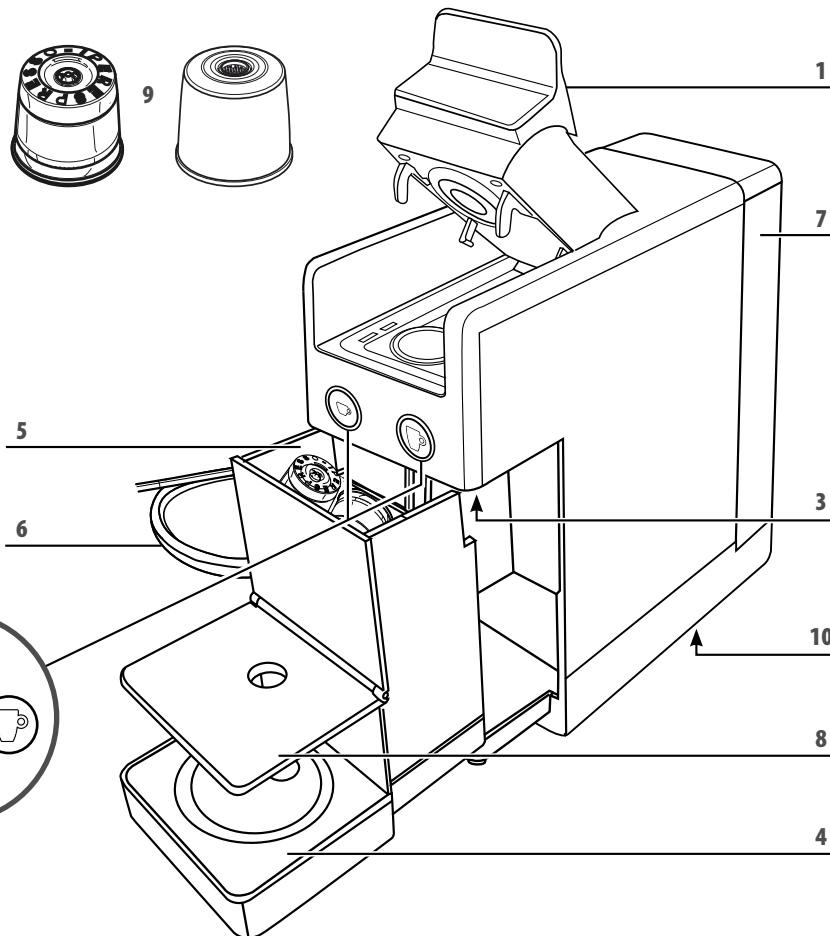

FR INSTALLATION ET MISE EN SERVICE DE LA MACHINE

Lors de la première utilisation, ou si la machine est restée éteinte pendant une période prolongée, laver le réservoir avant de le remplir, il est également conseillé de distribuer au moins 3 tasses d'eau, pour permettre le rinçage des circuits internes de la machine, en observant la procédure suivante.

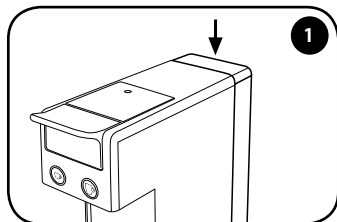

Extraire le réservoir en le poussant vers le bas.

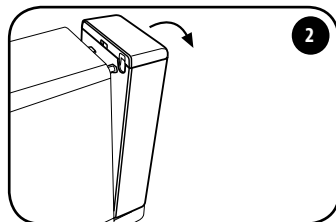

Tourner le réservoir vers l'extérieur.

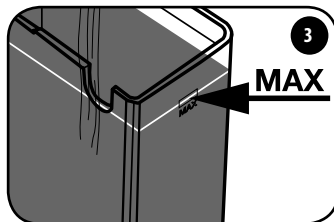

Remplir le réservoir d'eau potable fraîche jusqu'au niveau maximum.

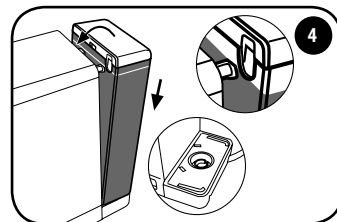

Remettre le réservoir en place au niveau des deux fentes et l'accompagner vers la machine jusqu'à l'accrochage complet. Vérifier que le réservoir soit complètement accroché.

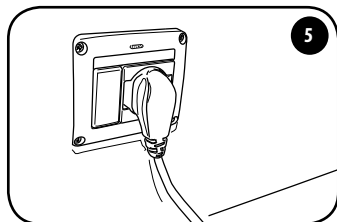

Brancher la machine à la prise de courant.

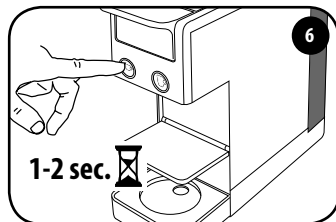

Allumer la machine en appuyant sur l'une des deux touches café pendant 1 à 2 secondes.

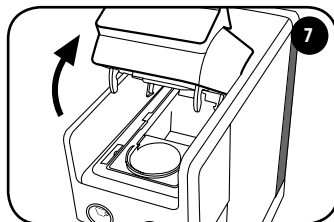

Vérifier qu'il n'y ait pas de capsules à l'intérieur.

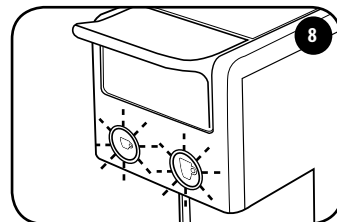

Les touches ☕ et ⏻ commencent à clignoter.

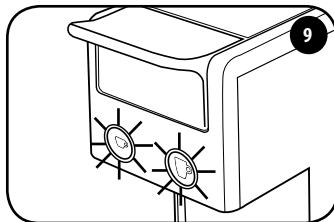

Lorsque les deux touches café sont allumées fixement, la machine est prête à l'emploi.

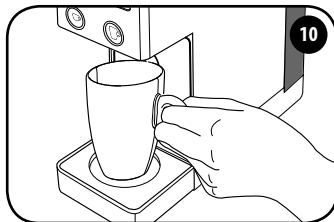

Placer une tasse vide sous le point de distribution.

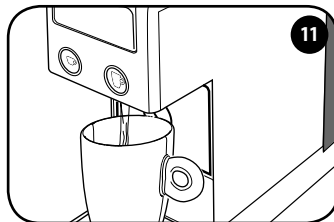

Appuyer sur la touche ☕ ou ☕ et attendre l'arrêt de la distribution d'eau. La machine est rincée lorsqu'au moins 3 tasses d'eau ont été distribuées. La machine est désormais prête à l'usage.

Fonction Power Save

Si la machine reste allumée et n'est pas utilisée après environ 7 minutes (mod. 642) la fonction Power Save s'active et les touches ☕ et ☕ s'éteignent.

Si la machine reste allumée et n'est pas utilisée après environ 15 minutes (mod. 641) la fonction Power Save s'active et les touches ☕ et ☕ s'éteignent.

FR PRÉPARATION DU CAFÉ EXPRESSO

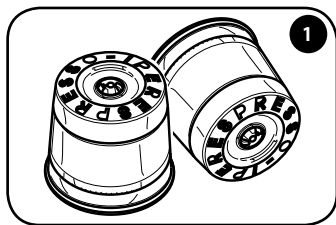

Utiliser les capsules illy illustrées dans la figure.

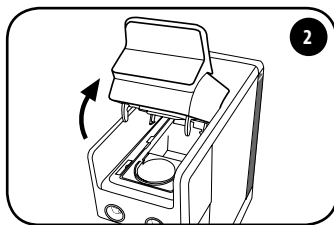

Soulever lentement (jusqu'à l'arrêt) le levier d'ouverture/fermeture du compartiment à capsules.

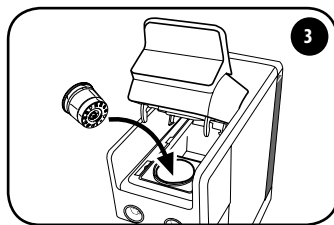

Introduire la capsule comme illustré dans la figure.

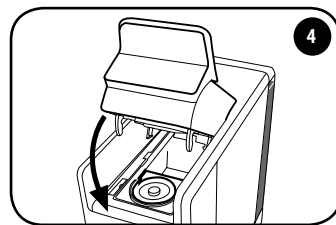

Refermer entièrement le levier.

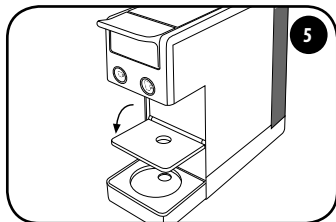

Abaisser la grille repose-tasses. Remplir le réservoir d'eau potable fraîche.

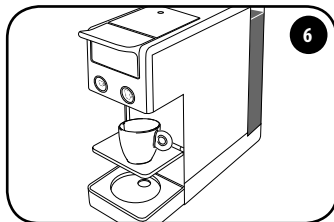

Placer une tasse expresso sous le distributeur.

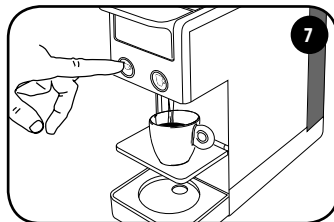

Enfoncer puis relâcher la touche ☐. La distribution s'arrête automatiquement.

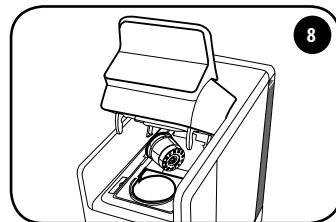

Pour éjecter la capsule usagée, soulever lentement le levier ; la capsule sera automatiquement récupérée dans le récipient prévu à cet effet. Si la capsule n'est pas éjectée, répéter l'opération.

RECOMMANDATIONS

Pour savourer un café expresso de qualité élevée, souvenez-vous de :

- Utiliser la capsule café expresso avec la touche ☐. En cas de mauvaise combinaison capsule/touche, répéter l'opération correctement.
- Changer chaque jour l'eau dans le réservoir.
- Utiliser de préférence de l'eau avec une dureté totale inférieure à 12 degrés français pour réduire les dépôts à l'intérieur de la machine.
- Utiliser des tasses épaisses et préchauffées pour éviter que le café ne refroidisse trop rapidement. Les tasses peuvent être chauffées en les rinçant à l'eau chaude.

PRÉPARATION DU CAFÉ AMÉRICAIN

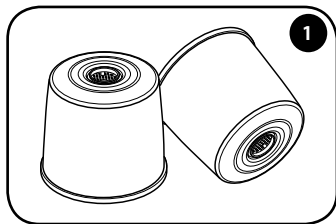

Utiliser les capsules illy illustrées dans la figure.

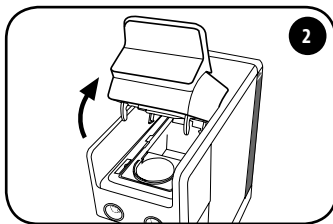

Soulever lentement (jusqu'à l'arrêt) le levier d'ouverture/fermeture du compartiment à capsules.

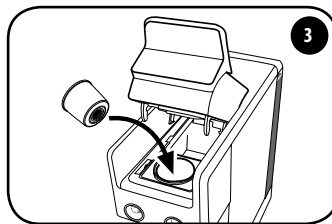

Introduire la capsule comme illustré dans la figure.

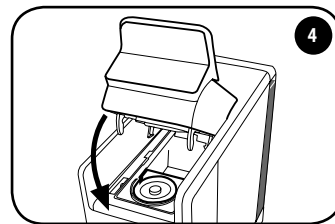

Refermer entièrement le levier.

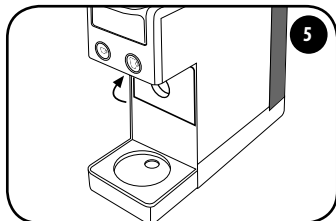

Porter la grille repose-tasses en position verticale. Remplir le réservoir d'eau potable fraîche.

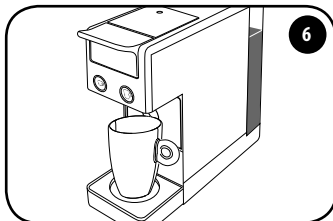

Positionner une grande tasse ou un mug sous le distributeur.

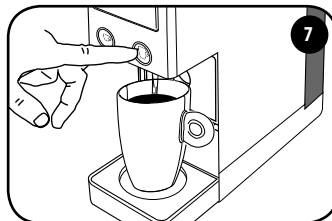

Enfoncer puis relâcher la touche . La distribution s'arrête automatiquement.

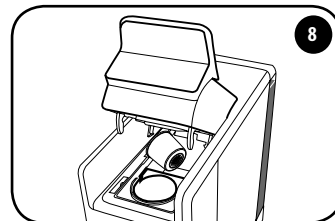

Pour éjecter la capsule usagée, soulever lentement le levier ; la capsule sera automatiquement récupérée dans le récipient prévu à cet effet. Si la capsule n'est pas éjectée, répéter l'opération.

RECOMMANDATIONS

Pour savourer un café expresso de qualité élevée, souvenez-vous de :

- Utiliser la capsule pour café expresso avec la touche . En cas de mauvaise combinaison capsule/touche, répéter l'opération correctement.
- Changer chaque jour l'eau dans le réservoir.
- Utiliser de préférence de l'eau avec une dureté totale inférieure à 12 degrés français pour réduire les dépôts à l'intérieur de la machine.
- Utiliser des tasses épaisses et préchauffées pour éviter que le café ne refroidisse trop rapidement. Les tasses peuvent être chauffées en les rinçant à l'eau chaude.

FR PROGRAMMATION DES VOLUMES

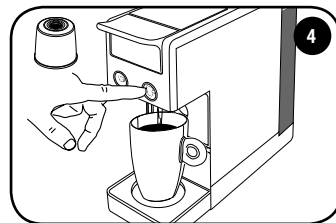
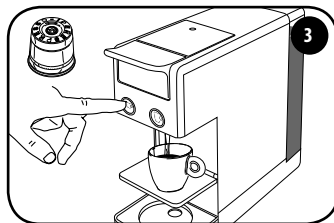
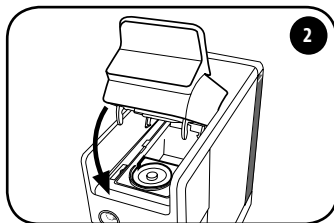
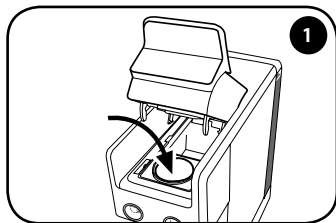

Introduire une capsule dans l'espace prévu à cet effet.







Refermer entièrement le levier.

Programmation expresso :

Utiliser la capsule illustrée dans la figure. Tenir enfoncée la touche ☞, la machine commence à distribuer le café. Une fois le volume souhaité atteint, relâcher la touche.

Programmation café américain :

Utiliser la capsule illustrée dans la figure. Tenir enfoncée la touche ☞. La machine commencera à distribuer du café. Une fois le volume souhaité atteint, relâcher la touche.

Réglages d'usine			
Touche	Capsule	Volume	Tasse
☞	 Café expresso : torréfaction moyenne, torréfaction poussée, décaféiné	25 ml environ	
☞	 Café expresso long (capsule bleue)	50 ml environ	
☞	 Café américain	220 ml environ	

La machine est désormais programmée. À la pression suivante sur la touche ☞ ou ☞ la quantité de café à peine mémorisée est distribuée.

COMMENT REPORTER LA MACHINE AUX RÉGLAGES D'USINE :

Avec le levier ouvert, appuyer pendant 1-2 sec sur l'une des deux touches café pour allumer la machine.
Appuyer 5 fois sur la touche ☞ dans les 15 secondes.
Les touches ☞ et ☞ clignotent rapidement pendant 2 secondes puis s'allument fixement.
La machine est maintenant revenue aux réglages d'usine des deux préparations, tant en volume qu'en température.

PROGRAMMATION DE LA TEMPÉRATURE

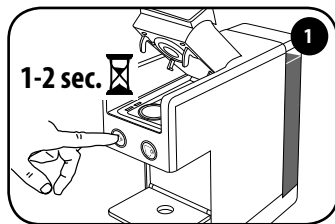

Avec le levier ouvert, appuyer pendant 1-2 sec sur l'une des deux touches café pour allumer la machine.
Ne pas introduire de capsule.

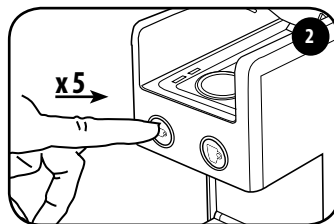

Appuyer 5 fois sur la touche ☕ dans les 15 secondes suivant l'allumage. Les deux touches clignotent. Il est maintenant possible de modifier la température comme décrit aux points 3 et 4.

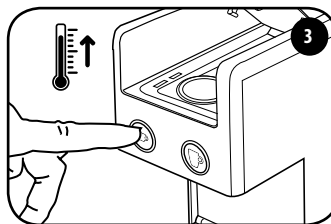

Appuyer sur la touche ☕ pour augmenter la température. La touche ☕ clignote. Après environ 3 secondes, les deux touches clignotent.

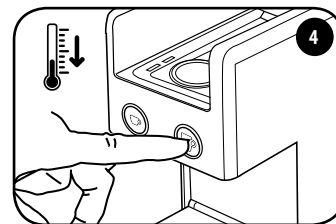

Appuyer sur la touche ☕ pour diminuer la température. La touche ☕ clignote. Après environ 3 secondes, les deux touches clignotent.

La machine est désormais programmée. À la pression suivante sur la touche ☕ ou ☕ le café est distribué à la température à peine mémorisée.

COMMENT REPORTER LA MACHINE AUX RÉGLAGES D'USINE :

Avec le levier ouvert, appuyer pendant 1-2 sec sur l'une des deux touches café pour allumer la machine .

Appuyer 5 fois sur la touche ☕ dans les 15 secondes.

Les touches ☕ et ☕ clignotent rapidement pendant 2 secondes puis s'allument fixement.

La machine est maintenant revenue aux réglages d'usine des deux préparations, tant en volume qu'en température.

FR NETTOYAGE ET ENTRETIEN

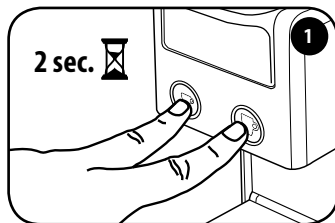

Éteindre la machine en appuyant simultanément sur les deux touches café ☕ ☕ pendant 2 sec.

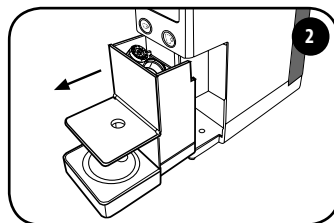

Extraire le bac de récupération de capsules. Le bac de récupération de capsules compte au maximum 7 capsules, il convient donc de le vider régulièrement pour éviter que les capsules ne s'encastrant.

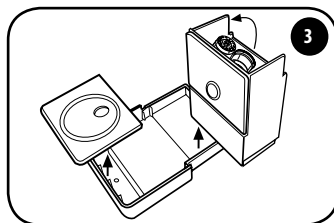

Vider le bac de récupération de capsules et rincer. Nettoyer le bac et la grille des résidus d'eau et de café. Une fois nettoyé, raccrocher le bac à la grille.

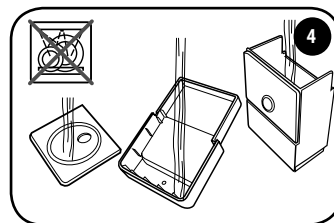

Rincer les composants à l'eau courante et les sécher. Ne pas laver les divers composants au lave-vaisselle.

RECOMMANDATIONS

- Si la machine n'est pas utilisée, l'éteindre et débrancher la fiche de la prise de courant.
- Remettre la machine à café à capsules dans un lieu sec, à l'abri de la poussière et hors de portée des enfants.
- Nous recommandons de conserver la machine dans son emballage d'origine.
- La température de stockage ne doit être inférieure à 5°C pour éviter que les pièces à l'intérieur de la machine ne s'endommagent en raison du gel de l'eau.
- Pour une bonne hygiène et pour maintenir une qualité élevée du produit, il est conseillé d'éjecter la capsule immédiatement après la distribution.

DÉTARTRAGE

Si les touches ☞ et ☞ clignotent en alternance, la machine a besoin d'être détartrée. Lire attentivement toutes les instructions avant le détartrage pour se familiariser avec le procédé. La durée totale du cycle est d'environ 8 minutes.

N.B. : Si les opérations ne sont pas effectuées dans les délais indiqués, la machine ne lance pas le processus de détartrage. Il est donc nécessaire d'éteindre la machine et de répéter les opérations.

La formation de calcaire est la conséquence naturelle de l'utilisation de la machine. La machine est dotée d'un programme automatique qui permet d'optimiser le nettoyage et d'enlever les résidus de calcaire à l'intérieur. Si la procédure de détartrage n'est pas effectuée, le calcaire peut provoquer des défauts de fonctionnement non couverts par la garantie.

Utiliser uniquement des produits détartrants adaptés aux machines à café. Ne pas utiliser de vinaigre, de lessive, de sel, d'acide formique car ils endommagent la machine. Suivre la procédure indiquée ci-après et les doses indiquées sur l'emballage du détartrant.

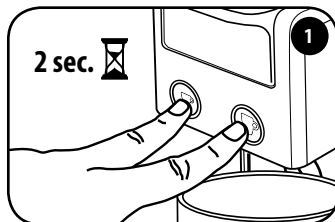

Fermer le levier, n'insérer aucune capsule.
Éteindre la machine en appuyant simultanément sur les deux touches café ☞ ☞ pendant 2 sec.

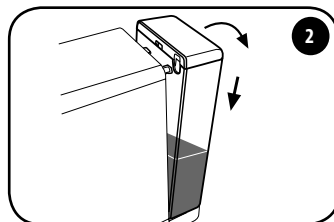

Retirer le réservoir et vider l'eau restante.

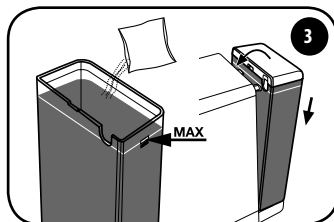



Remplir le réservoir d'eau fraîche jusqu'au niveau maximum et dissoudre la solution de détartrage.

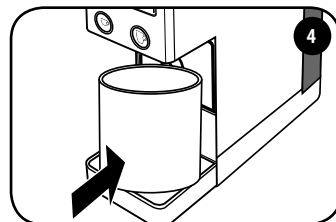

Remettre le réservoir en place au niveau des deux fentes et l'accompagner vers la machine jusqu'à l'accrochage complet.

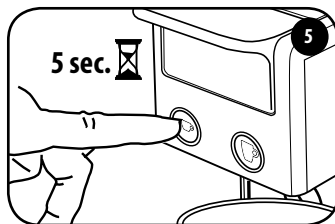

Positionner un récipient d'au moins 0,75 l sous le distributeur.



Allumer la machine en appuyant sur la touche  pendant 5 secondes.

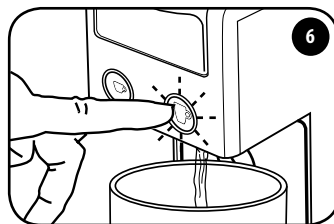

Après 5 secondes la touche  commence à clignoter. Relâcher la touche .

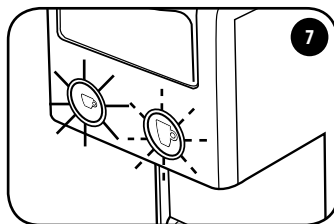

La touche  clignote.

Appuyer sur la touche  pour démarrer le cycle de détartrage. La machine commence à distribuer de l'eau.



Au terme du cycle de détartrage, la touche  s'allume de manière fixe, tandis que la touche  clignote.

Enlever le récipient, et le vider.

Bien laver le réservoir et le remplir d'eau fraîche.

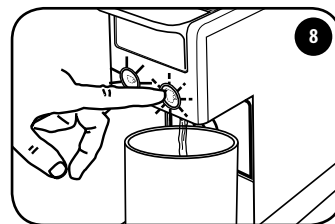

Accrocher le réservoir d'eau fraîche (voir point 3).

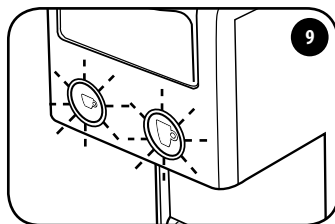

Positionner un récipient d'au moins 0,75 l sous le distributeur.

Appuyer sur la touche  pour démarrer le cycle de rinçage. La machine commence à distribuer de l'eau.



Au terme du cycle de rinçage, la touche  et la touche  clignotent simultanément.

Enlever le récipient, et le vider.

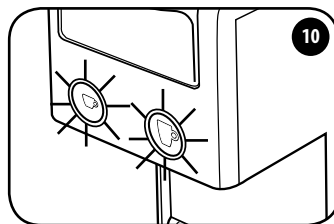

Attendre que la touche  et la touche  s'allument de manière fixe.

La machine maintenant prête à l'emploi.

DÉTARTRAGE - PROBLÈME - CAUSE - SOLUTION

PROBLÈME	CAUSE	SOLUTION
Le cycle de détartrage/rinçage est interrompu.	Coupure de courant.	Le cycle reprend automatiquement à partir de l'interruption une fois le courant rétabli.
	La machina est éteinte accidentellement.	Rallumer la machine : le cycle reprend automatiquement à partir de l'interruption.
	Ouverture du levier à cycle déjà lancé.	Fermer le levier : le cycle reprend automatiquement à partir de l'interruption.
La machine ne distribue plus d'eau.	Le réservoir d'eau est vide.	Remplir le réservoir d'eau.

LIMITATIONS DE GARANTIE

ATTENTION :

Si le détartrage n'est pas effectué régulièrement, le calcaire peut provoquer des dysfonctionnements non couverts par la garantie. Ne pas utiliser de vinaigre, de lessive, de sel, d'acide formique car ils endommageraient la machine. Utiliser uniquement des produits détartrants adaptés pour les machines à café. La solution détartrante doit être jetée conformément aux dispositions prévues par les normes en vigueur. Ne pas boire le liquide distribué pendant le processus de détartrage ; la machine peut être utilisée pour distribuer du café uniquement quand le processus de détartrage est terminé.

La garantie ne couvre pas les pannes provoquées par :

- Un détartrage irrégulier.
- Un fonctionnement à une tension différente de celle prescrite sur la plaque signalétique.
- Une utilisation impropre ou non conforme aux instructions.
- Des modifications apportées à l'intérieur.
- La garantie ne couvre pas les coûts de réparation sur des machines manipulées par des centres d'assistance non-agrèés. Ces coûts seront totalement à la charge du client.
- Il est conseillé de ne pas mettre le bac récupérateur de gouttes et le bac de récupération de capsules usagées au lave-vaisselle et de les tenir propres. Le non-respect de ce conseil peut provoquer des problèmes aux composants, non couverts par la garantie.

ATTENTION :

Il est conseillé de conserver l'emballage d'origine (au moins pendant la période de garantie) pour l'éventuel envoi de la machine à des centres d'assistance agréés. Les éventuels dommages dus à un transport sans emballage adéquat ne sont pas couverts par la garantie.

ÉLIMINATION DU PRODUIT CONFORMÉMENT À LA DIRECTIVE EUROPÉENNE

Mise au rebut d'appareils électriques et électroniques usagés, par des particuliers dans l'Union européenne.

Le symbole RAEE utilisé pour ce produit indique qu'il ne doit pas être jeté avec les autres déchets domestiques, mais qu'il doit faire l'objet d'une « collecte séparée ». L'utilisateur privé a la possibilité de remettre gratuitement au distributeur, en échange, l'appareil usagé au moment de l'achat d'un nouvel appareil.

Pour plus d'informations sur les points de collecte des appareils à jeter, nous vous conseillons de contacter votre commune de résidence, le service local de mise au rebut des déchets ou le magasin où vous avez acheté le produit. Il est de la responsabilité de l'utilisateur de procéder à la mise au rebut selon les normes en vigueur, et le non-respect des dispositions légales peut être sanctionné.

La mise au rebut correcte de ce produit contribuera à protéger l'environnement, les ressources naturelles et la santé humaine.



		<p>Les deux touches clignotent <i>La machine a été allumée et est en phase de chauffage.</i></p>
		<p>Allumées fixement <i>La machine a atteint la bonne température de distribution.</i></p>
		<p>La touche espresso est allumée fixement <i>La machine distribue un espresso.</i></p>
		<p>La touche café américain est allumée fixement <i>La machine distribue un café américain.</i></p>
		<p>Les touches clignotent en alternance <i>La machine a besoin d'être détartrée.</i></p>
		<p>Clignotement lent (seule la touche café américain) <i>La machine indique que la procédure de détartrage a été sélectionnée. Dans cet état, le réservoir doit contenir la solution de détartrage.</i></p>
		<p>Clignotement rapide (seule la touche café américain) <i>La machine indique que la première phase du détartrage est en cours. La machine distribue la solution de détartrage.</i></p>
		<p>Clignotement lent (seule la touche café américain) et la touche café espresso est allumée fixement <i>La machine indique que la première phase du détartrage est terminée. Rincer et remplir le réservoir d'eau potable fraîche.</i></p>
		<p>Clignotement rapide (seule la touche café américain) et la touche café espresso est allumée fixement <i>La machine indique que la deuxième phase du détartrage est en cours. La machine distribue l'eau pour le rinçage du circuit.</i></p>
		<p>Clignotement rapide (seule la touche café espresso) <i>Dysfonctionnement de la machine. Éteindre puis rallumer après 30 secondes. Si le défaut se manifeste, contacter un service après-vente agréé.</i></p>

PROBLÈME	CAUSE	SOLUTION	Permanence du problème
La machine ne s'allume pas.	Le câble d'alimentation n'est pas branché à la prise de courant.	Brancher la fiche à une prise de courant conforme aux caractéristiques techniques indiquées sur la plaque signalétique.	Contacter un service après-vente agréé.
	L'une des touches café a été enfoncée pendant 1-2 sec.	Appuyer sur l'une des deux touches café pendant 1-2 sec.	
La machine ne distribue plus d'eau.	Le réservoir d'eau est vide.	Remplir le réservoir d'eau.	
	Le réservoir d'eau n'est pas convenablement inséré.	Insérer correctement le réservoir d'eau.	
	Fermeture incomplète de la partie mobile de la tête de la machine.	Soulever le levier et vérifier d'avoir inséré une capsule dans le compartiment prévu à cet effet. Abaisser le levier jusqu'à la position de verrouillage. Essayer à nouveau de distribuer le café.	
	Capsule non insérée dans le compartiment à capsules.	Introduire la capsule dans le compartiment.	
	La capsule n'est pas complètement percée.	Utiliser une capsule neuve.	
	Absence d'amorçage de la pompe.	Vérifier qu'il n'y ait pas de capsules dans la machine. Abaisser le levier d'ouverture jusqu'à la position de verrouillage. Appuyer sur une touche pour distribuer l'eau. Essayer à nouveau de distribuer le café avec une nouvelle capsule.	
La capsule n'est pas éjectée.	La capsule est encore positionnée dans le compartiment prévu à cet effet.	Fermer entièrement le levier d'ouverture et le rouvrir lentement pour garantir l'éjection de la capsule dans le récipient prévu à cet effet.	
La machine est trop bruyante.	Le réservoir d'eau est vide.	Remplir le réservoir d'eau.	
	Le réservoir d'eau n'est pas convenablement inséré.	Insérer correctement le réservoir.	
	La capsule n'est pas complètement percée.	Utiliser une capsule neuve.	
Des gouttelettes sortent du groupe de distribution, surtout pendant la phase de chauffage.	La machine est équipée d'une vanne permettant de maintenir la pression constante.	IL NE S'AGIT PAS D'UN DÉFAUT.	

PROBLÈME	CAUSE	SOLUTION	Permanence du problème
La machine distribue le café lentement.	Présence de calcaire dans le circuit hydraulique.	Exécuter le cycle de détartrage.	Contacter un service après-vente agréé.
Le café a un goût acide.	La machine a été mal rincée après le détartrage.	Exécuter un nouveau cycle de rinçage.	
	La capsule est périmée.	Utiliser une capsule neuve.	
Les touches clignotent en alternance.	Cycle de détartrage nécessaire.	Exécuter le cycle de détartrage.	
Volume et/ou température de la préparation non optimaux.	Association incorrecte touche/capsule.	Utiliser une capsule expresso associée à la touche de distribution d'un expresso. Utiliser une capsule café américain associée à la touche de distribution d'un café américain.	
	Programmation volume et/ou température non optimaux.	Reporter la machine aux réglages d'usine et personnaliser volume et/ou température comme décrit dans les paragraphes correspondants.	

ES **NORMAS DE SEGURIDAD IMPORTANTES**

Seguir siempre las siguientes medidas de seguridad al utilizar aparatos eléctricos.

Uso de la máquina

Leer todas las instrucciones.

- Este aparato solo puede utilizarse con fines domésticos. Cualquier otro uso se considera impropio y, por lo tanto, peligroso.
- Desconecte el enchufe del sistema eléctrico cuando el aparato no se esté usando.
- Nunca toque una superficie caliente. Los suministros de agua/café pueden causar quemaduras.
- Esta máquina se ha diseñado para "hacer café espresso": manipularla con cuidado para evitar quemarse con agua o por usos impropios.
- Esta máquina puede ser utilizada por niños a partir de los 8 años de edad si están supervisados o instruidos para usar la máquina de forma segura y si son conscientes de los peligros que corren. Los niños no deben hacer la limpieza y el mantenimiento normal a menos que tengan más de 8 años de edad y estén vigilados. Mantenga el aparato y el cable de alimentación fuera del alcance de los niños menores de 8 años.
- El aparato puede ser utilizado por personas con capacidad física, sensorial o mental reducida o con experiencia y/o habilidad insuficientes si son supervisadas o instruidas para usar el aparato de forma segura y son conscientes de los peligros que corren.
- Los niños no deben jugar con el aparato.
- Utilice el aparato solamente en lugares cerrados y protegidos de agentes atmosféricos externos.
- Para no provocar un fuego, descargas eléctricas o lesiones, no sumergir el cable, el enchufe ni la estructura de la máquina en agua o cualquier otro líquido.
- No utilice el aparato para fines distintos de los previstos.
- No apoye el aparato sobre hornillos eléctricos o de gas, ni colocarlo dentro de un horno caliente.
- El aparato solo se puede encender durante el tiempo necesario para usarlo, después de lo cual se debe apagar pulsando simultáneamente los dos botones del café durante 2 segundos y se debe desconectar el enchufe de la toma de corriente.
- Asegúrese de que los botones del café estén apagados antes de desconectar el aparato.

- El uso de accesorios no recomendados por el fabricante puede provocar incendios, descargas eléctricas o lesiones a las personas.
- No deje que el cable cuelgue de mesas o mostradores. No desconectar la clavija jalando del cable y no tocarla con las manos mojadas.
- No transporte ni tire de la máquina de café por el cable.
- Para reducir el riesgo de lesiones, no deje que el cable cuelgue del mostrador o de la mesa, ya que los niños pueden tirar de él o tropezar con él accidentalmente.
- No utilizar el aparato en caso de que el cable o el enchufe estén dañados, tras un mal funcionamiento de la máquina o en caso de daño de cualquier tipo. Llevar el aparato al centro de asistencia técnica autorizado más cercano para que lo revisen, lo reparen o comprueben que funciona correctamente.
- No utilice cables de extensión ni enchufes múltiples. En caso de incendio utilizar extintores de anhídrido carbónico (CO₂). No utilizar agua o extintores de polvo.
- Utilizar la máquina solo para el uso especificado.

Instalación de la máquina

- Lea atentamente las instrucciones.
- No instale la máquina en ambientes que puedan llegar a una temperatura de 5°C inferior (si el agua se congela se puede dañar el aparato) o superior a 40°C.
- Compruebe que la tensión de red corresponde a la indicada en la placa de características del aparato. Conecte el aparato solamente a una toma de corriente con una conexión a tierra eficiente.
- En caso de incompatibilidad entre la toma de corriente y la clavija del aparato, dirigirse a un centro de asistencia autorizado para que sustituyan la clavija por otra de tipo adecuado.
- Coloque el aparato sobre una superficie de trabajo alejada de grifos de agua o fregaderos.
- Retirar el embalaje y controlar que la máquina esté completa, antes de instalarla.
- No deje los materiales del embalaje al alcance de los niños.

Limpieza del aparato

- Asegúrese de que los botones del café estén apagados antes de desconectar el aparato.
- Desconecte el enchufe de la toma de corriente cuando limpie el aparato.
- Antes de iniciar la limpieza, deje que se enfríe el aparato.
- Extraiga el depósito de agua (7) tirando ligeramente hacia abajo y luego hacia fuera.

- Limpie el cuerpo y los accesorios con un paño húmedo y luego séquelos con un paño seco y no abrasivo. No se recomienda usar detergentes.
- No someta el aparato a chorros de agua ni a inmersión parcial o total.

En caso de averías del aparato

No utilice el aparato si el cable (6) o el enchufe están dañados o si el aparato muestra signos de mal funcionamiento o si está dañado. Devuelva la unidad al centro de asistencia autorizado más cercano en caso de inspección o reparación. Si el cable de alimentación (6) está dañado, debe ser cambiado por el fabricante o su servicio técnico. En caso de fallo o de mal funcionamiento del aparato, apáguelo y no intente de repararlo. Para eventuales reparaciones dirigirse solamente a un centro de asistencia técnica autorizado por el fabricante y solicitar el uso de repuestos originales. El incumplimiento de las indicaciones anteriores puede comprometer la seguridad del aparato y anular el derecho a la garantía.

PRECAUCIÓN: GUARDE ESTAS INSTRUCCIONES.

Uso impropio del aparato

- Este aparato solo puede utilizarse con fines domésticos. Cualquier otro uso se considera impropio y, por lo tanto, peligroso.
- El fabricante no se considera responsable por eventuales accidentes causados por la falta o incumplimiento de las leyes vigentes sobre la instalación de puesta a tierra.
- El fabricante no se hace responsable de ningún daño que resulte de un uso inadecuado, incorrecto o irrazonable del aparato.

El aparato está destinado para uso doméstico y aplicaciones similares, como: cocinas para el personal de locales, oficinas y otros ambientes de trabajo; turismo rural; clientes en hoteles, moteles y alojamientos residenciales, ambientes como Bed & Breakfasts.

REGLAS GENERALES DE USO DE LA MÁQUINA	60
DATOS TÉCNICOS MOD.641 Y 642	60
PARTES DE LA MÁQUINA	61
INSTALACIÓN Y FUNCIONAMIENTO DE LA MÁQUINA	62
PREPARACIÓN DEL CAFÉ EXPRESO.....	64
PREPARACIÓN DEL CAFÉ AMERICANO	65
PROGRAMACIÓN DE LOS VOLÚMENES	66
PROGRAMACIÓN DE LA TEMPERATURA.....	67
LIMPIEZA Y MANTENIMIENTO.....	68
DESCALCIFICACIÓN	69
LIMITACIONES DE LA GARANTÍA.....	71
ELIMINACIÓN DEL PRODUCTO SEGÚN LA DIRECTIVA EUROPEA.....	72
SEÑALIZACIONES DEL ESTADO DE LA MÁQUINA	73
PROBLEMA - CAUSA - SOLUCIÓN.....	74

REGLAS GENERALES DE USO DE LA MÁQUINA

Leer atentamente el manual de instrucciones y las limitaciones de la garantía. La máquina debe estar conectada a una toma de corriente normal con puesta a tierra. La máquina debe mantenerse limpia lavando frecuentemente los portavasos, la bandeja de goteo, el recipiente colector de cápsulas usadas y el depósito de agua. Realizar el mantenimiento con la máquina apagada.

IMPORTANTE: No sumerja nunca la máquina o sus componentes extraíbles en agua ni la meta en un lavavajillas.

El agua del depósito se debe cambiar regularmente. No usar la máquina si no hay agua en el depósito. Se recomienda utilizar al menos cada 2 meses un producto antical especial para las máquinas de café espresso según las instrucciones del capítulo de descalcificación. La máquina lleva una válvula que permite mantener constante la presión, por lo que se nota la pérdida de gotas de agua del grupo de suministro del café.

DATOS TÉCNICOS Mod. 641 y 642

Material del cuerpo: ABS
 Material del intercambiador de calor: aluminio
 Capacidad del depósito de agua: 0,750 litros
 Capacidad del recipiente colector de cápsulas: 7 cápsulas
 Bomba: 19 bar
 Peso sin embalaje: 2,7 kg
 Alimentación: 220-240 V, 50-60 Hz; 127V - 60 Hz (BRA)
 Potencia: mod. 641: 850W; mod. 642: 1250 W
 con función "Power save"
 Dimensiones (An x Pr x Al) (mm): 100x298x254

Capitani  Piazza IV Novembre 1 - SOLBIATE CON CAGNO (CO)
 El fabricante se reserva el derecho de aportar cambios o mejoras sin previo aviso.

CON ESTA MÁQUINA UTILICE SOLAMENTE LAS CÁPSULAS IPERESPRESSO. DESCUBRA Y COMPRE LAS CÁPSULAS ILLY IPERESPRESSO EN SHOP.ILLY.COM, EN LAS TIENDAS, EN LOS BARES ILLY QUE SON DISTRIBUIDORES AUTORIZADOS O LLAME AL NÚMERO GRATUITO 800-821021 (SOLO DESDE ITALIA).

PARTES DE LA MÁQUINA

- 1 PALANCA DE APERTURA/CIERRE DEL COMPARTIMENTO DE CÁPSULAS
- 2 BOTONES DE SUMINISTRO:
 - ☕ CAFÉ EXPRESO,
 - ☕ CAFÉ AMERICANO
- 3 DISPENSADOR DE CAFÉ
- 4 BANDEJA PARA TAZAS MUG
- 5 RECIPIENTE COLECTOR EXTRAÍBLE DE CÁPSULAS USADAS
- 6 CABLE DE ALIMENTACIÓN
- 7 DEPÓSITO DE AGUA
- 8 BASE PARA TAZA DE ESPRESSO
- 9 CÁPSULAS IPERESPRESSO:
 - ☕ > PARA CAFÉ EXPRESO,
 - ☕ PARA CAFÉ AMERICANO
- 10 PLACA DE IDENTIFICACIÓN (DEBAJO DE LA BASE)

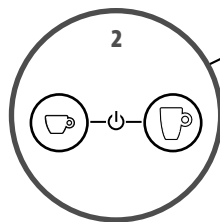
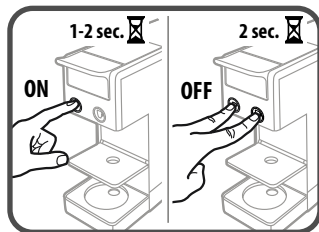
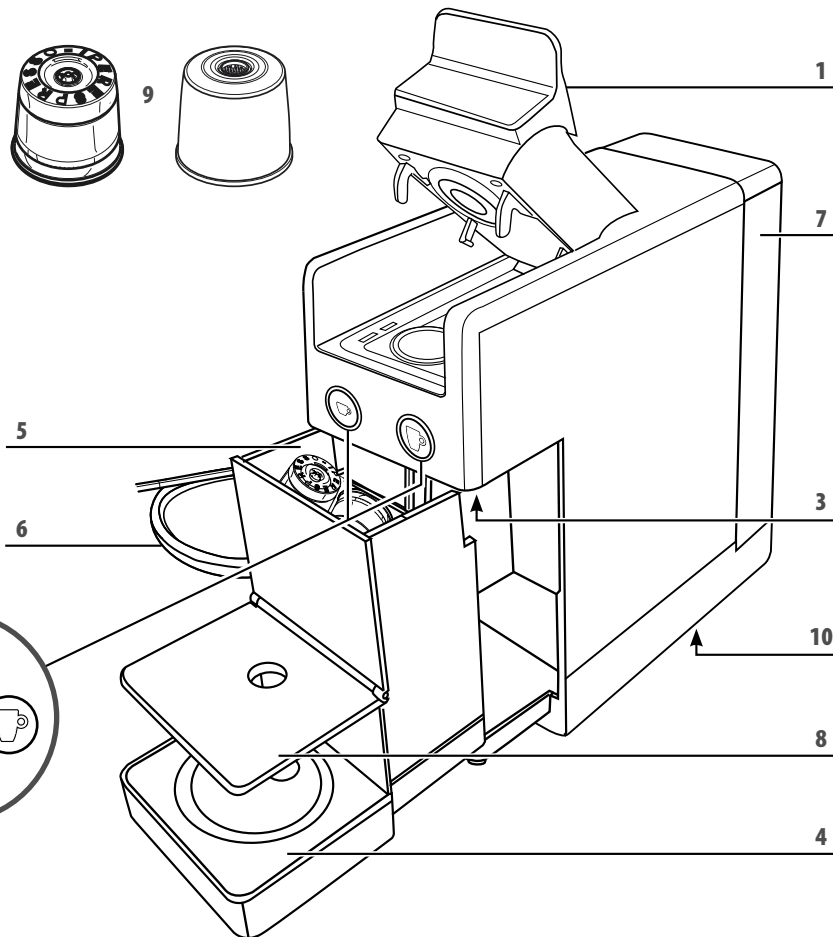

ES INSTALACIÓN Y FUNCIONAMIENTO DE LA MÁQUINA

Al usarse por primera vez, o si la máquina se ha apagado durante un periodo prolongado, lave el depósito antes de llenarlo, también se recomienda dispensar al menos 3 tazas de agua, para que los circuitos internos de la máquina puedan enjuagarse, utilizando el siguiente procedimiento.

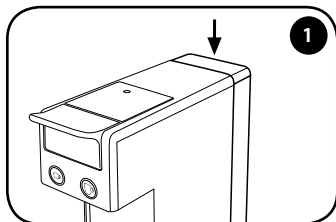

Saque el depósito empujándolo hacia abajo.

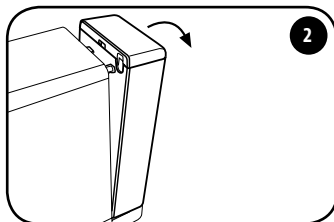

Gire el depósito hacia afuera.

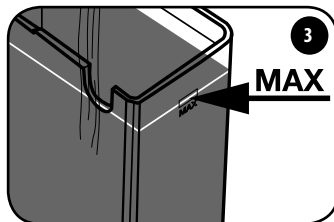

Llene el depósito con agua fresca hasta el nivel máximo.

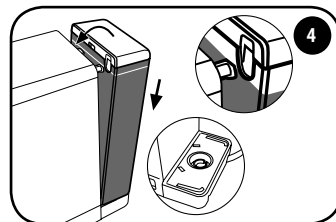

Vuelva a introducir el depósito en las dos ranuras y guíelo hacia la máquina hasta que esté completamente encajado. Compruebe que el depósito está completamente encajado.

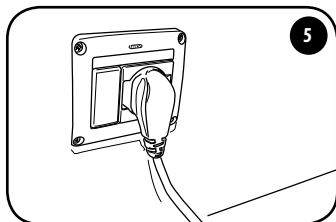

Conecte la máquina a la toma de corriente.

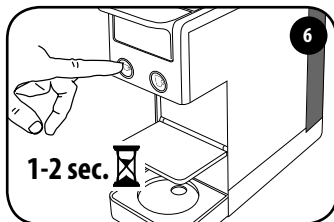

Encienda la máquina pulsando uno de los dos botones del café durante 1 o 2 segundos.

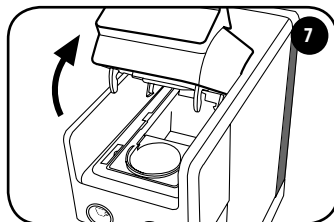

Compruebe que no hay cápsulas en su interior.

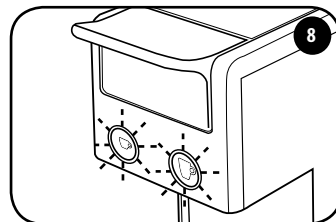

Los botones ☺ y ☹ empezarán a parpadear.

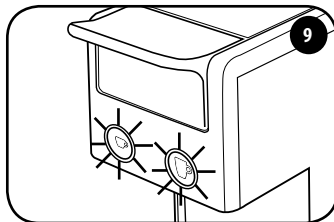

9 Cuando los dos botones del café se iluminan con luz fija significa que la máquina está lista para el uso.

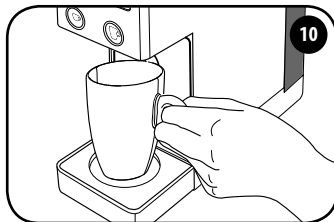

10 Coloque una taza vacía bajo el punto de suministro.

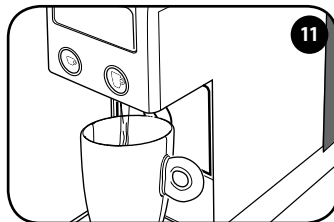

11 Presione un botón ☕ o ☕ y espere hasta que el dispensador de agua se detenga. La máquina se enjuaga cuando se han dispensado al menos 3 tazas de agua. La máquina ahora está lista para usarse.

Función Power Save

Si la máquina se queda encendida y no se utiliza en 7 minutos aproximadamente (mod. 642), se activa la función Power Save y los botones ☕ y ☕ se apagan.

Si la máquina se queda encendida y no se utiliza en 15 minutos aproximadamente (mod. 641), se activa la función Power Save y los botones ☕ y ☕ se apagan.

ES PREPARACIÓN DEL CAFÉ EXPRESO

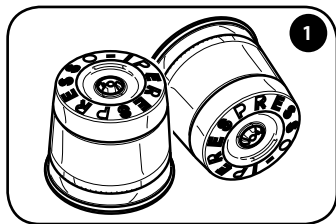

1 Use las cápsulas de Illy que se muestran en la figura.

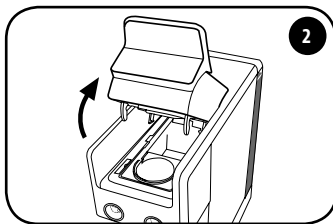

2 Levante lentamente (hasta el tope) la palanca de apertura y cierre del compartimento de las cápsulas.

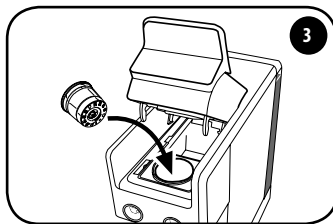

3 Introduzca la cápsula como se muestra en la figura.

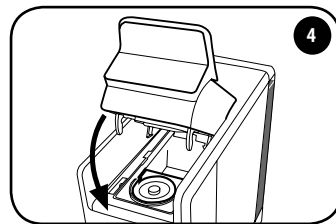

4 Cierre la palanca completamente.

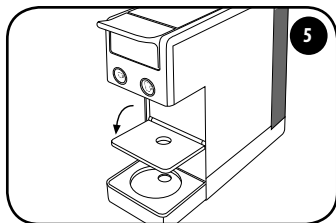

5 Baje la rejilla pos tazas. Llene el depósito solo con agua potable.

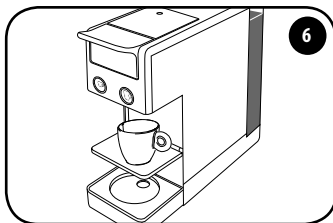

6 Ponga una taza de expreso debajo del dispensador.

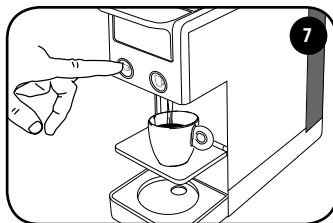

7 Pulse y suelte el botón . El suministro se detiene automáticamente.

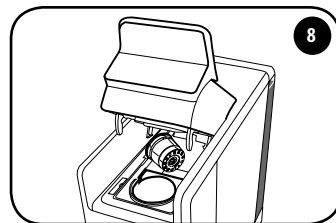

8 Para expulsar la cápsula usada, levante lentamente la palanca y la cápsula se recogerá automáticamente en el recipiente. Si la cápsula no se expulsa, repita la operación.

RECOMENDACIONES

Para saborear un café de alta calidad, tenga presente las indicaciones siguientes:

- Use la cápsula del expreso con el botón . Si la combinación cápsula/botón es incorrecta, repita la operación correctamente.
- Cambie el agua del depósito a diario.
- Use preferiblemente agua con una dureza total inferior a 12 grados franceses para reducir los depósitos dentro de la máquina.
- Use tazas gruesas y precalentadas para que el café no se enfríe demasiado deprisa. Las tazas pueden calentarse enjuagándolas con agua caliente.

PREPARACIÓN DEL CAFÉ AMERICANO

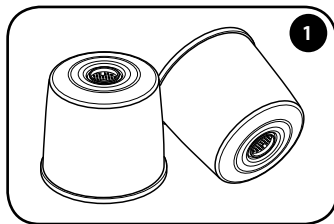

Use las cápsulas de Illy que se muestran en la figura.

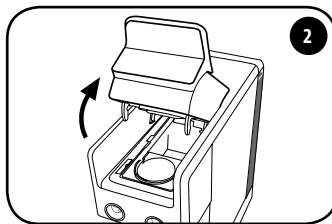

Levante lentamente (hasta el tope) la palanca de apertura y cierre del compartimento de las cápsulas.

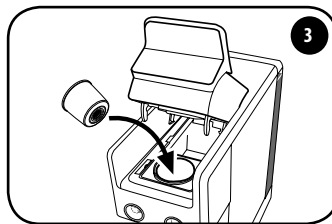

Introduzca la cápsula como se muestra en la figura.

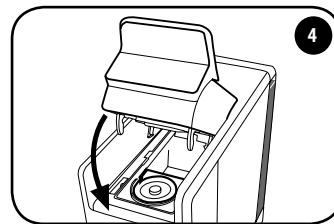

Cierre la palanca completamente.

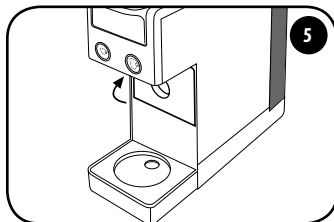

Mueva la rejilla de apoyo de la taza a la posición vertical. Llene el depósito solo con agua potable.

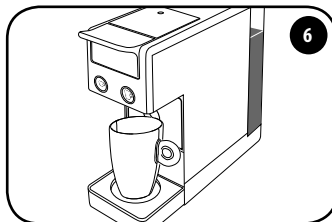

Ponga una taza o un vaso grande debajo del dispensador.

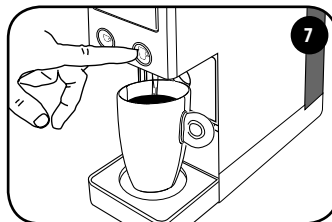

Pulse y suelte el botón . El suministro se detiene automáticamente.

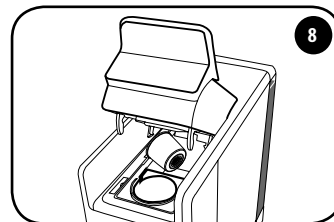

Para expulsar la cápsula usada, levante lentamente la palanca y la cápsula se recogerá automáticamente en el recipiente. Si la cápsula no se expulsa, repita la operación.

RECOMENDACIONES

Para saborear un café de alta calidad, tenga presente las indicaciones siguientes:

- Use la cápsula del expreso con el botón . Si la combinación cápsula/botón es incorrecta, repita la operación correctamente.
- Cambie el agua del depósito a diario.
- Use preferiblemente agua con una dureza total inferior a 12 grados franceses para reducir los depósitos dentro de la máquina.
- Use tazas gruesas y precalentadas para que el café no se enfríe demasiado deprisa. Las tazas pueden calentarse enjuagándolas con agua caliente.

ES PROGRAMACIÓN DE LOS VOLÚMENES

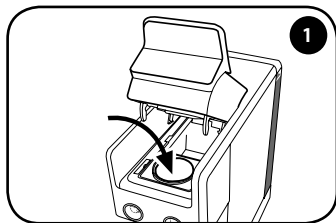

Introduzca una cápsula en el espacio correspondiente.

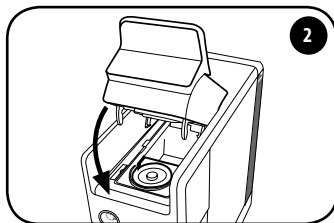

Cierre la palanca completamente.

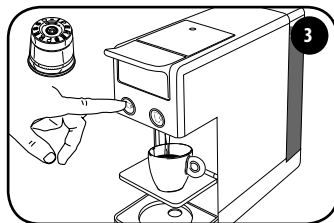

Programación del expreso:

Utilice la cápsula que se muestra en la figura. Mantenga pulsado el botón y la máquina empezará a dispensar café. Suelte el botón cuando se alcance el volumen deseado.

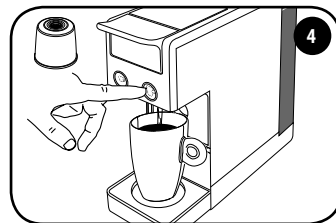

Programación del café americano:

Utilice la cápsula que se muestra en la figura. Pulse y mantenga pulsada el botón (A). La máquina comenzará a dispensar café. Suelte el botón cuando se alcance el volumen deseado.

Ajustes de fábrica

Botón	Cápsula	Volumen	Taza
	 Café expreso: tostado medio, tostado oscuro, descafeinado	25 ml aproximadamente	
	 Café expreso largo (cápsula azul)	50 ml aproximadamente	
	 Café americano	220 ml aproximadamente	

La máquina ahora está programada. La próxima vez que pulse el botón o, se dispensará la cantidad de café que se acaba de memorizar.

CÓMO HACER QUE LA MÁQUINA RECUPERE LOS AJUSTES DE FÁBRICA:

Encienda la máquina pulsando uno de los dos botones del café durante 1 o 2 segundos, con la palanca abierta.
En 15 segundos, pulse el botón 5 veces. .
Los botones y parpadean rápidamente durante 2 segundos y luego se encienden de forma constante.
Ahora la máquina ha recuperado los ajustes de fábrica de ambos preparados, tanto en volumen como en temperatura.

PROGRAMACIÓN DE LA TEMPERATURA

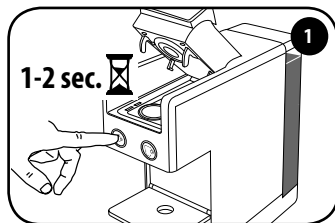

Encienda la máquina pulsando uno de los dos botones del café durante 1 o 2 segundos, con la palanca abierta.
No introduzca ninguna cápsula.

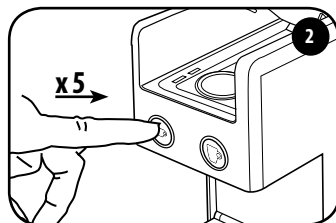

Presione el botón 5 veces en los 15 segundos siguientes al encendido. Ambos botones parpadearán. Ahora puede cambiar la temperatura como se describe en los puntos 3 y 4.

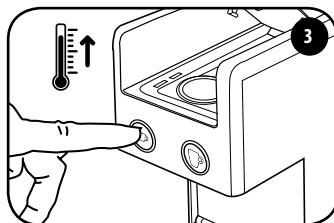

Presione el botón ☕ para aumentar la temperatura. El botón ☕ parpadea. Después de unos 3 segundos ambos botones parpadearán.

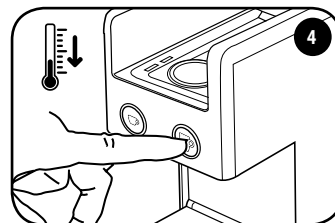

Presione el botón ☕ para disminuir la temperatura. El botón ☕ parpadea. Después de unos 3 segundos ambos botones parpadearán.

La máquina ahora está programada. La próxima vez que se pulse el botón ☕ el café se dispensará a la temperatura que se acaba de memorizar.

CÓMO HACER QUE LA MÁQUINA RECUPERE LOS AJUSTES DE FÁBRICA:

Encienda la máquina pulsando uno de los dos botones del café durante 1 o 2 segundos, con la palanca abierta.
En 15 segundos, pulse el botón 5 veces. ☕.
Los botones ☕ y ☕ parpadearán rápidamente durante 2 segundos y luego se encienden de forma constante.
Ahora la máquina ha recuperado los ajustes de fábrica de ambos preparados, tanto en volumen como en temperatura.

ES LIMPIEZA Y MANTENIMIENTO

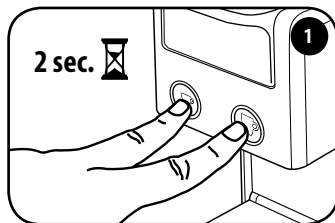

Apague la máquina pulsando simultáneamente durante 2 segundos los dos botones del café ☕ 🖱️.

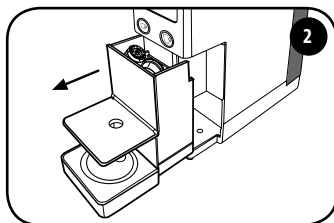

Extraiga el portacápsulas. El portacápsulas puede contener como máximo 7 cápsulas, así que vacíelo periódicamente para que no se atasquen las cápsulas.

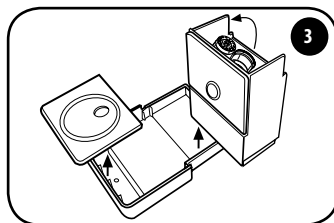

Vacíe el portacápsulas y enjuáguelo. Limpie la bandeja y la rejilla de los residuos de agua y café. Después de limpiarla, enganche la bandeja en la rejilla.

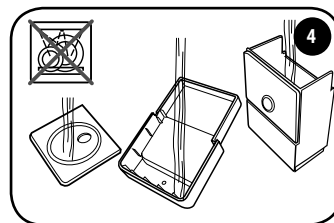

Enjuague los componentes bajo agua corriente y séquelos. No lave los componentes en el lavavajillas.

RECOMENDACIONES

- Si no se utiliza la máquina, apáguela y desenchúfela de la toma de corriente.
- Guarde la cafetera de cápsulas en un lugar seco, lejos del polvo y fuera del alcance de los niños.
- Recomendamos que se guarde la máquina en su embalaje original.
- La temperatura de almacenamiento no debe ser inferior a 5 °C para que las partes internas de la máquina no se dañen por el agua helada.
- Para lograr una higiene correcta y para mantener alta la calidad del producto, es aconsejable expulsar la cápsula inmediatamente después de que se dispense.

DESCALCIFICACIÓN

Si los botones  y  parpadean alternativamente, hay que descalcificar la máquina. Lea atentamente todas las instrucciones antes de descalcificar la máquina para familiarizarse con el proceso. La duración total del ciclo es de unos 8 minutos.

Nota: Si las operaciones no se realizan dentro del tiempo especificado, la máquina no emprenderá el proceso de descalcificación. Por lo tanto, habrá que apagar la máquina y repetir las operaciones desde el principio.

La formación de depósitos calcáreos es la consecuencia natural del uso de la máquina. La máquina incorpora un programa automático para optimizar la limpieza y eliminar los residuos de cal desde el interior. Si no se ejecuta el procedimiento de descalcificación, la cal puede provocar defectos de funcionamiento no reconocidos por la garantía. Utilice solo productos desincrustantes para las máquinas de café. No usar vinagre, lejía, sal o ácido fórmico porque dañan la máquina. Siga el procedimiento que se indica a continuación y las dosis especificadas en el envase del descalcificador.

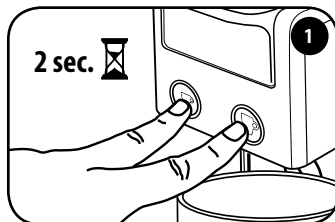

Cierre la palanca, no introduzca ninguna cápsula.

Apague la máquina pulsando simultáneamente durante 2 segundos los dos botones del café

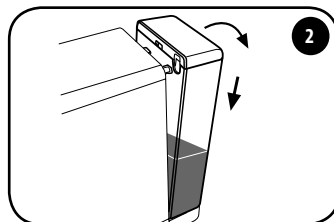

Retire el depósito y vacíe el agua restante.

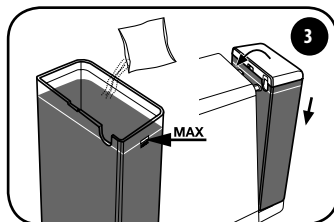

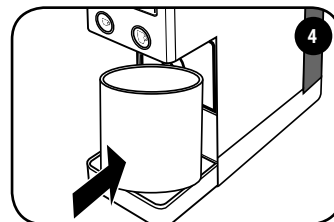

Llene el depósito con agua fresca hasta el nivel máximo y disuelva la solución descalcificadora. Vuelva a introducir el depósito en las dos ranuras y guíelo hacia la máquina hasta que esté completamente encajado.



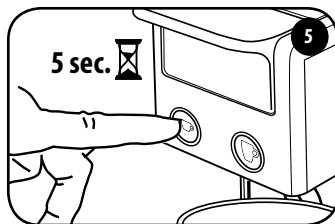

Coloque un recipiente de al menos 0,75 litros debajo del tubo de salida.



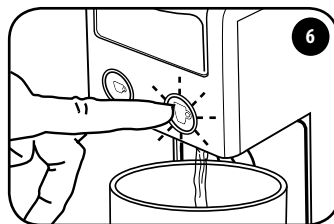

Encienda la máquina pulsando el botón  durante 5 segundos.
Después de 5 segundos el botón  empezará a parpadear. Suelte el botón .

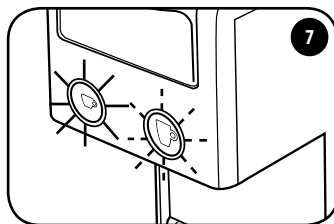

El botón  parpadea.
Pulse el botón  para iniciar el ciclo de descalcificación. La máquina comienza a dispensar agua.



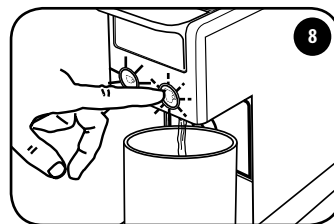

Al finalizar el ciclo de descalcificación, el botón  se enciende permanentemente, mientras que el botón  parpadea.
Retire el contenedor y vacíelo.
Lave el depósito a fondo y rellénelo con agua fresca.
Enganche el depósito con agua fresca (véase el punto 3).



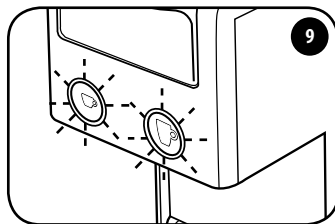

Coloque un recipiente de al menos 0,75 litros debajo del tubo de salida.
Presionar el botón  para dar inicio al ciclo de enjuague. La máquina comienza a dispensar agua.

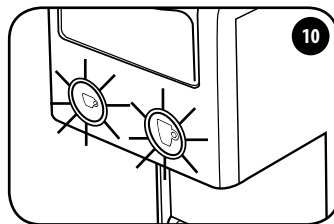

Después del ciclo de enjuague, el botón  y el botón  parpadean al mismo tiempo.
Retire el contenedor y vacíelo.



Espera a que el botón  y el botón  se enciendan permanentemente.
La máquina está lista para usarse.

DESCALCIFICACIÓN - PROBLEMA - CAUSA - SOLUCIÓN

PROBLEMA	CAUSA	SOLUCIÓN
El ciclo de descalcificación/enjuague se interrumpe.	Fallo de corriente.	Cuando se restablece la energía, el ciclo se reanuda automáticamente en caso de interrupción.
	La máquina se desconecta accidentalmente.	Vuelva a encender la máquina: el ciclo se reanuda automáticamente en caso de interrupción.
	Apertura de la palanca cuando el ciclo ya ha comenzado.	Cierre la palanca: el ciclo se reanuda automáticamente en caso de interrupción.
La máquina ya no suministra agua.	El depósito de agua está vacío.	Llene el depósito de agua.

LIMITACIONES DE LA GARANTÍA

PRECAUCIÓN:

Si la descalcificación no se hace con regularidad, la cal puede provocar fallos de funcionamiento que no están cubiertos por la garantía. No utilice vinagre, lejía, sal o ácido fórmico, ya que pueden dañar la máquina. Usar solo productos descalcificantes aptos para las máquinas de café. La solución descalcificante se debe eliminar conforme con las normativas vigentes. No ingerir el líquido suministrado durante el proceso de descalcificación; la máquina se puede usar para preparar café solo cuando ha finalizado el proceso de descalcificación.

La garantía no cubre fallos causados por:

- No descalcifique periódicamente.
- Funcionamiento con una tensión diferente a la especificada en la placa de características.
- Uso inapropiado o uso no conforme a las instrucciones.
- Cambios realizados internamente.
- La garantía no cubre los costes de reparación de máquinas manipuladas en los centros de asistencia no autorizados. Dichos costes serán totalmente a cargo del cliente.
- No coloque la bandeja de goteo ni el soporte de las cápsulas usados en el lavavajillas y manténgalos limpios. El incumplimiento de estas indicaciones puede causar problemas en los componentes que no están cubiertos por la garantía.

PRECAUCIÓN:

Se sugiere conservar el embalaje original (por lo menos durante el periodo de garantía) para utilizar en un eventual envío de la máquina a los centros de asistencia autorizados. La garantía no cubre los posibles daños derivados de un transporte sin el embalaje adecuado.

ES ELIMINACIÓN DEL PRODUCTO SEGÚN LA DIRECTIVA EUROPEA











Eliminación de aparatos eléctricos y electrónicos usados de parte de empresas privadas en la Unión Europea.

El símbolo RAEE utilizado para este producto indica que no se lo debe eliminar junto con otros desechos domésticos, sino que requiere una recogida selectiva. El usuario privado puede entregar gratuitamente la máquina usada al distribuidor, en razón de una por una, al comprar una nueva.

Para más información sobre los puntos de recogida de los aparatos para desguazar, se sugiere consultar en el ayuntamiento de residencia, al servicio de eliminación de desechos local o al local de compra de la máquina. Es responsabilidad del usuario eliminarla conforme con las normativas vigentes quien, en caso contrario, podrá ser sancionado.

La eliminación correcta de este producto contribuirá a proteger el medio ambiente, los recursos naturales y la salud humana.



	<p>Ambos botones parpadean <i>La máquina se ha encendido y se está calentando.</i></p>
	<p>Encendidas fijas <i>La máquina ha alcanzado la temperatura correcta para dispensar.</i></p>
	<p>El botón del expreso está permanentemente encendido <i>La máquina está dispensando un expreso.</i></p>
	<p>El botón del café americano está permanentemente encendido <i>La máquina está dispensando café americano.</i></p>
	<p>Los botones parpadean alternativamente <i>La máquina necesita descalcificarse.</i></p>
	<p>Parpadeo lento (solo el botón del café americano) <i>La máquina indica que se ha seleccionado el procedimiento de descalcificación. En este estado el depósito debe contener la solución desincrustante.</i></p>
	<p>Parpadeo rápido (solo el botón del café americano) <i>La máquina indica que está funcionando la primera parte de la descalcificación. La máquina está dispensando la solución desincrustante.</i></p>
	<p>Parpadea lentamente (solo el botón del café americano) y el botón del café expreso se enciende de forma permanente <i>La máquina indica que la primera etapa de descalcificación ha concluido. Hay que enjuagar y llenar el depósito con agua potable.</i></p>
	<p>Parpadea rápidamente (solo el botón del café americano) y el botón del café expreso está encendido fijo <i>La máquina indica que está funcionando la segunda parte de la descalcificación. La máquina está suministrando agua para enjuagar el circuito.</i></p>
	<p>Parpadeo rápido (solo el botón del café expreso) <i>La máquina está funcionando mal. Desconecte y vuelva a conectar después de 30 segundos. Si el defecto se repite, póngase en contacto con un centro de asistencia autorizado.</i></p>

ES PROBLEMA - CAUSA - SOLUCIÓN

PROBLEMA	CAUSA	SOLUCIÓN	Si el problema persiste
La máquina no se enciende.	Cable de alimentación no conectado a la toma de corriente.	Conecte el enchufe a una toma de corriente que cumpla con los datos técnicos de la placa de identificación.	Dirigirse a un centro de asistencia autorizado.
	Uno de los botones del café no se ha presionado durante 1 o 2 segundos.	Presione uno de los dos botones del café durante 1 o 2 segundos.	
La máquina ya no suministra agua.	El depósito de agua está vacío.	Llene el depósito de agua.	
	El depósito de agua no se ha introducido correctamente.	Introduzca el depósito de agua correctamente.	
	Cierre incompleto de la parte móvil del cabezal de la máquina.	Levante la palanca y compruebe que ha introducido una cápsula en el compartimento de la cápsula. Baje la palanca a la posición de bloqueo. Inténtelo de nuevo dispensar el café.	
	Cápsula no introducida en el compartimento de la cápsula.	Introduzca la cápsula en el compartimento.	
	La cápsula no está completamente perforada.	Use una cápsula nueva.	
	La bomba no arranca.	Compruebe que no hay cápsulas en la máquina. Baje la palanca de apertura a la posición de bloqueo. Presione un botón para dispensar agua. Intente de nuevo dispensar el café con una nueva cápsula.	
La cápsula no se expulsa.	La cápsula sigue colocada en el compartimento correspondiente.	Cierre completamente la palanca de apertura y ábrala lentamente de nuevo para asegurarse de que la cápsula esté en el recipiente.	
La máquina hace demasiado ruido.	El depósito de agua está vacío.	Llene el depósito de agua.	
	El depósito de agua no se ha introducido correctamente.	Introduzca el depósito de agua correctamente.	
	La cápsula no está completamente perforada.	Use una cápsula nueva.	
Las gotitas individuales salen de la unidad dispensadora, especialmente durante la fase de calentamiento.	La máquina está equipada con una válvula para mantener una presión constante.	NO ES UN DEFECTO.	

PROBLEMA	CAUSA	SOLUCIÓN	Si el problema persiste
La máquina dispensa el café lentamente.	Cal en el circuito hidráulico.	Realice el ciclo de descalcificación.	Dirigirse a un centro de asistencia autorizado.
El café tiene un sabor ácido.	La máquina no se ha enjuagado a fondo después de la descalcificación.	Realice un nuevo ciclo de enjuague.	
	La cápsula ha caducado.	Use una nueva cápsula.	
Los botones parpadean alternativamente.	Se debe realizar ciclo de descalcificación.	Realice el ciclo de descalcificación.	
El volumen y/o la temperatura de la preparación no son óptimos.	Combinación botón/cápsula incorrecta.	Use una cápsula de café expreso en combinación con el botón para dispensar un café expreso. Use una cápsula de café americano en combinación con el botón para dispensar un café americano.	
	La programación del volumen y/o la temperatura no es óptima.	Haga que la máquina recupere los ajustes de fábrica y personalice el volumen y/o la temperatura como se describe en los apartados correspondientes.	

DE WICHTIGE SICHERHEITSMASSNAHMEN

Bei der Verwendung von Elektrogeräten sind immer folgende Sicherheitshinweise zu beachten.

Verwendung des Geräts

Alle Anweisungen lesen.

- Dieses Gerät darf nur in Privathaushalten verwendet werden. Jede andere Verwendung gilt als unsachgemäß und damit als gefährlich.
- Wird das Gerät nicht verwendet, ziehen Sie den Netzstecker.
- Niemals eine heiße Oberfläche berühren. Die Wasser- und Kaffeeausgabedüsen der Maschine können Verbrennungen verursachen.
- Diese Maschine ist für die Zubereitung von "Espresso-Kaffee" konzipiert: Achten Sie darauf, sich nicht mit heißen Wasserstrahlen oder durch unsachgemäßen Gebrauch zu verbrennen.
- Dieses Gerät darf von Kindern ab 8 Jahren nur verwendet werden, wenn sie von Erwachsenen überwacht oder auf den sicheren Gebrauch des Geräts eingeschult wurden und sich dessen Gefahren bewusst sind. Die Reinigung und normale Instandhaltung dürfen von Kindern ab 8 Jahren nur unter Überwachung durchgeführt werden. Bewahren Sie das Gerät und das Netzkabel außerhalb der Reichweite von Kindern unter 8 Jahren auf.
- Dieses Gerät kann von Personen mit eingeschränkten körperlichen, sensorischen oder geistigen Fähigkeiten oder mit unzureichender Erfahrung/Kompetenz nur verwendet werden, wenn sie überwacht werden oder auf den sicheren Gebrauch des Geräts eingeschult wurden und sich dessen Gefahren bewusst sind.
- Kinder dürfen mit dem Gerät nicht spielen.
- Verwenden Sie das Gerät nur in geschlossenen Räumen, die vor äußeren Witterungseinflüssen geschützt sind.
- Zum Schutz vor Feuer, Stromschlag oder Verletzungen das Kabel, den Stecker und den Maschinenkorpus nicht in Wasser oder sonstige Flüssigkeiten eintauchen.
- Das Gerät nicht für andere Zwecke als vorgesehen verwenden.
- Das Gerät nicht auf Elektro- oder Gasherde stellen, oder in einen heißen Ofen.
- Das Gerät darf nur für den Zeitraum seines Gebrauchs eingeschaltet werden. Schalten Sie es danach aus, indem Sie die beiden Kaffeeausgabetafeln gleichzeitig 2 Sekunden lang drücken und den Stecker aus der Steckdose ziehen.

- Prüfen Sie, ob die Kaffeeausgabetafeln ausgeschaltet sind, bevor Sie den Stecker ziehen.
- Die Verwendung von Zubehör, das vom Hersteller nicht empfohlen wird, kann einen Brand oder Stromschlag auslösen oder Verletzungen bewirken.
- Lassen Sie das Kabel nicht von Tischen oder Theken hängen. Ziehen Sie den Stecker nicht am Kabel heraus und berühren Sie ihn nicht mit nassen Händen.
- Tragen oder ziehen Sie die Kaffeemaschine nicht am Kabel.
- Um das Verletzungsrisiko zu verringern, dürfen Sie das Kabel nicht von Tischen oder Theken hängen lassen, da Kinder versehentlich daran ziehen oder darüber stolpern könnten.
- Das Gerät nicht verwenden, wenn das Kabel oder der Stecker beschädigt ist, nach einer Fehlfunktion der Maschine oder einem Schaden jedweder Art. Bringen Sie das Gerät für eine Kontrolle, Reparatur oder Überprüfung des ordnungsgemäßen Betriebs zum nächstgelegenen autorisierten Kundendienstzentrum.
- Verwenden Sie keine Verlängerungen oder Mehrfachsteckdosen. Verwenden Sie im Brandfall Kohlendioxid-(CO₂)-Feuerlöscher. Verwenden Sie keine Wasser- oder Pulverlöscher.
- Verwenden Sie das Gerät nur für den Zweck, für den es bestimmt ist.

Installation des Geräts

- Lesen Sie sorgfältig die Anweisungen.
- Installieren Sie die Maschine niemals in einer Umgebung, wo die Temperatur Werte von weniger als oder gleich 5°C (bei Gefrieren des Wassers kann das Gerät beschädigt werden) oder mehr als 40°C erreichen kann.
- Überprüfen Sie, ob die Netzspannung mit der auf dem Typenschild des Gerätes angegebenen übereinstimmt. Schließen Sie das Gerät nur an eine Steckdose an, die ein effizientes Erdungssystem hat.
- Wenn die Steckdose und der Stecker des Geräts nicht miteinander kompatibel sind, lassen Sie den Stecker von einer autorisierten Servicestelle durch einen geeigneten ersetzen.
- Stellen Sie das Gerät auf eine Arbeitsfläche, die nicht in der Nähe von Wasserhähnen und Waschbecken ist.
- Vergewissern Sie sich nach dem Entfernen der Verpackung, dass das Gerät intakt ist, bevor es installiert wird.
- Lassen Sie die zum Verpacken der Maschine verwendeten Materialien nicht in Reichweite von Kindern.

Reinigung des Geräts

- Prüfen Sie, ob die Kaffeeausgabetasten ausgeschaltet sind, bevor Sie den Stecker ziehen.
- Ziehen Sie bei der Durchführung der Reinigung zuvor den Stecker aus der Steckdose.
- Lassen Sie das Gerät vor der Reinigung abkühlen.
- Nehmen Sie den Wassertank (7) ab, indem Sie ihn leicht nach unten und dann nach außen ziehen.
- Reinigen Sie das Gehäuse und die Zubehörteile mit einem feuchten Lappen und trocknen Sie diese dann mit einem trockenen, nicht-scheuernden Tuch ab. Es wird davon abgeraten, Reinigungsmittel zu verwenden.
- Das Gerät nicht unter einen Wasserstrahl stellen bzw. ganz oder teilweise in Wasser eintauchen.

Im Falle einer Störung

Verwenden Sie das Gerät nicht, wenn das Kabel (6) oder der Stecker beschädigt ist oder wenn das Gerät Anzeichen von Fehlfunktionen aufweist oder beschädigt ist. Bringen Sie das Gerät für Kontrollen oder Reparaturen zum nächstgelegenen technischen Kundendienst. Wenn das Netzkabel (6) beschädigt ist, muss es vom Hersteller oder seinem Kundendienst ausgetauscht werden. Im Falle eines Defekts oder einer Fehlfunktion das Gerät ausschalten und nicht selbst reparieren. Wenden Sie sich bei Reparaturen nur an einen vom Hersteller autorisierten technischen Kundendienst und fordern Sie die Verwendung von Original-Ersatzteilen an. Die Nichteinhaltung der oben genannten Punkte kann die Sicherheit des Gerätes beeinträchtigen und zum Verlust von Gewährleistungsansprüchen führen.

Unsachgemäße Verwendung des Geräts

- Dieses Gerät darf nur in Privathaushalten verwendet werden. Jede andere Verwendung gilt als unsachgemäß und damit als gefährlich.
- Der Hersteller kann nicht für Unfälle haftbar gemacht werden, die durch ein Fehlen oder eine Nichtübereinstimmung des Erdungssystems mit den geltenden Gesetzen verursacht werden.
- Der Hersteller haftet nicht für Schäden, die durch unsachgemäßen, falschen oder unangemessenen Gebrauch des Geräts entstehen.

Das Gerät ist für den Gebrauch in Privathaushalten oder ähnlichen Einsatzorten bestimmt, wie: Küchen für das Personal in Geschäften, Büros und anderen Arbeitsumgebungen; Ferienwohnungen auf Bauernhöfen; Gäste in Hotels, Motels und anderen Ferienunterkünften; Pensionen und Bed&Breakfast.

ALLGEMEINE REGELN FÜR DEN GEBRAUCH DER MASCHINE.....	78
TECHNISCHE DATEN MOD. 641 UND 642	78
BESTANDTEILE DER MASCHINE	79
INSTALLATION UND INBETRIEBNAHME DER MASCHINE.....	80
ZUBEREITUNG VON ESPRESSO	82
ZUBEREITUNG VON FILTERKAFFEE	83
PROGRAMMIERUNG DER MENGEN	84
PROGRAMMIERUNG DER TEMPERATUR	85
REINIGUNG UND WARTUNG.....	86
ENTKALKEN.....	87
GARANTIEEINSCHRÄNKUNGEN	89
ENTSORGUNG DES PRODUKTS IM SINNE DER EUROPÄISCHEN RICHTLINIE ..	90
ANZEIGEN MASCHINENSTATUS	91
PROBLEM - URSACHE - ABHILFE.....	92

ALLGEMEINE REGELN FÜR DEN GEBRAUCH DER MASCHINE

Lesen Sie die Bedienungsanleitung und die Garantiebedingungen sorgfältig durch. Die Maschine muss an eine normale Steckdose mit Erdung angeschlossen werden. Die Maschine muss sauber gehalten werden. Das geschieht durch regelmäßiges Waschen der Tassenaufgabe, der Tropfschale des Sammelbehälters für gebrauchte Kapseln und des Wassertanks. Die Wartung und Pflege erfolgt bei ausgeschalteter Maschine.

WICHTIG: Niemals die Maschine oder ihre abnehmbaren Teile in Wasser eintauchen oder in die Spülmaschine legen.

Das Wasser im Wassertank muss regelmäßig ausgetauscht werden. Verwenden Sie die Maschine nicht ohne Wasser im Wassertank. Es wird empfohlen, mindestens alle 2 Monate ein speziell für Espressomaschinen entwickeltes Entkalkungsprodukt zu verwenden, wie im Kapitel Entkalkung beschrieben. Die Maschine ist mit einem Ventil ausgestattet, wodurch der Druck konstant bleibt. Aus diesem Grund kann man den Verlust von Wassertropfen aus der Kaffeeabgabegruppe feststellen.

TECHNISCHE DATEN Mod. 641 und 642

Material des Gehäuses: ABS
Material des Wärmetauschers: Aluminium
Fassungsvermögen des Wassertanks: 0,750 Liter
Fassungsvermögen des Kapselauffangbehälters: 7 Kapseln
Pumpe: 19 bar
Gewicht ohne Verpackung: 2,7 kg
Stromversorgung: 220-240V, 50-60Hz; 127V - 60Hz (BRA)
Leistung: Mod. 641: 850 W; Mod. 642: 1250 W
mit "Power Save" Funktion
Abmessungen (L x B x H) (mm): 100x298x254

Capitani  Piazza IV Novembre 1 - SOLBIATE CON CAGNO (CO)
Der Hersteller behält sich das Recht vor, ohne Vorankündigung Änderungen oder Verbesserungen vorzunehmen.

MIT DIESER MASCHINE DÜRFEN NUR IPERESPRESSO KAPSELN VERWENDET WERDEN. ENTDECKEN UND KAUFEN SIE DIE ILLY IPERESPRESSO KAPSELN UNTER SHOP.ILLY.COM, IN DEN SHOPS, IN DEN AUTORISIERTEN ILLY RESELLER BARS ODER RUFEN SIE DIE HOTLINE AN UNTER 800-821021 (NUR AUS ITALIEN).

BESTANDTEILE DER MASCHINE

- 1 HEBEL ZUM ÖFFNEN/SCHLIESSEN DES KAPSELFACHS
- 2 AUSGABETASTEN:
 - ☕ > ESPRESSO
 - ☕ > FILTERKAFFEE
- 3 KAFFEEAUSLAUF
- 4 KAFFEEBECHER-ABSTELLFLÄCHE
- 5 HERAUSZIEHBARER AUFFANGBEHÄLTER LEERE KAPSELN
- 6 NETZKABEL
- 7 WASSERTANK
- 8 ESPRESSOTASSEN-ABSTELLFLÄCHE
- 9 KAPSELN IPERESPRESSO:
 - ☕ > FÜR ESPRESSO
 - ☕ > FÜR FILTERKAFFEE
- 10 DATENSCHILD (GERÄTEUNTERSEITE)

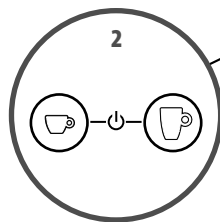
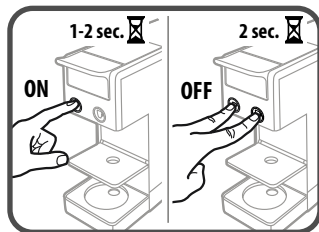
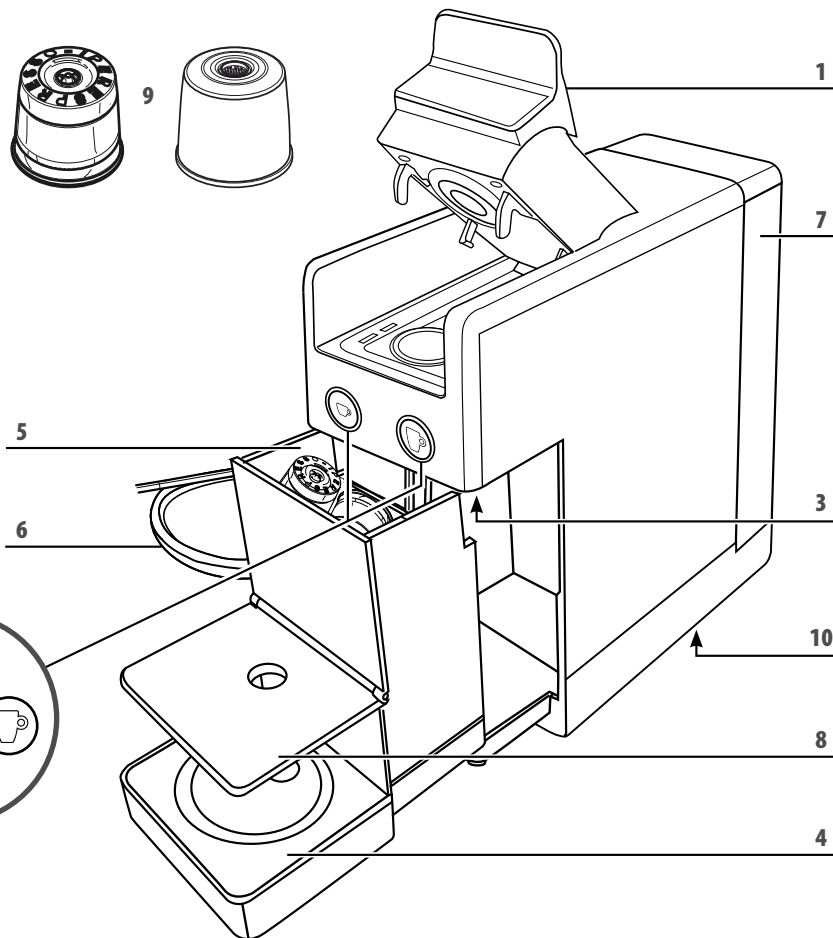

DE INSTALLATION UND INBETRIEBNAHME DER MASCHINE

Bei der ersten Inbetriebnahme oder im Fall, dass das Gerät mehrere Tage lang unbenutzt geblieben ist, sollten mindestens 3 Kaffeebecher Wasser ausgegeben werden, um die Spülung der internen Systeme der Maschine zu ermöglichen. Dabei ist wie folgt vorzugehen.

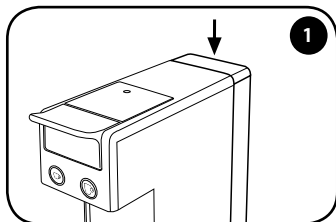

Um den Tank herauszunehmen, muss dieser nach unten gedrückt werden.

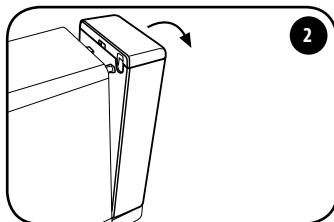

Den Tank nach außen drehen.

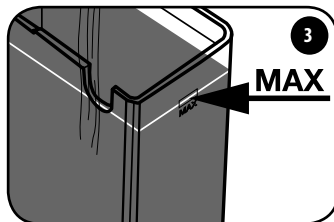

Den Wassertank bis zum maximalen Füllstand mit frischem Trinkwasser füllen.

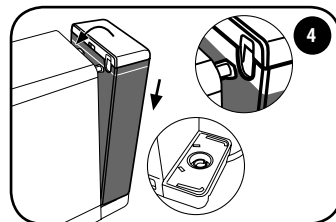

Den Tank wieder in die beiden Schlitze einsetzen und in die Maschine führen, bis er komplett einrastet.
Überprüfen, ob der Wassertank vollständig eingerastet ist.

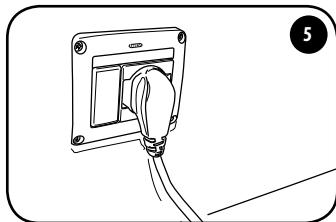

Die Maschine an die Steckdose anschließen.

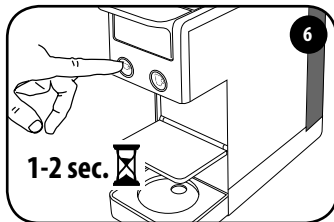

Eine der beiden Kaffeeausgabetasten 1-2 Sekunden drücken, um die Maschine einzuschalten.

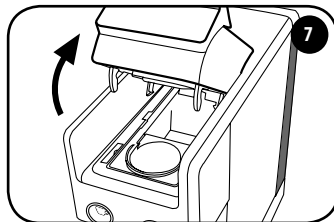

Kontrollieren, ob sich keine Kapseln im Inneren befinden.

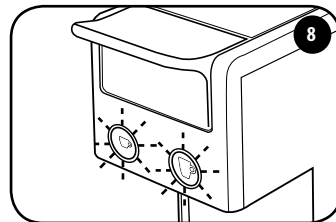

Die Tasten ☕ und ☕ beginnen zu blinken.

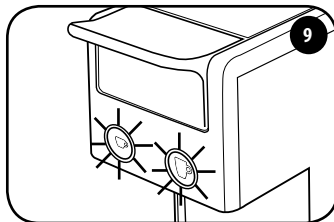

Wenn beide Kaffeeausgabetasten dauerhaft leuchten, ist die Maschine betriebsbereit.

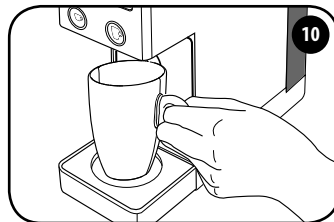

Einen Kaffeebecher unter den Auslauf stellen.

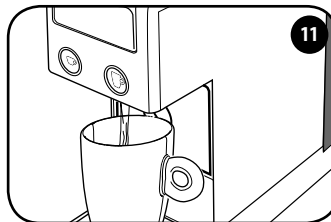

Eine Taste ☞ oder ☛ drücken und abwarten, bis die Wasserausgabe stoppt. Die Maschine ist dann richtig gespült, wenn mindestens 3 Kaffeebecher voll Wasser ausgegeben wurden. Die Maschine ist nun betriebsbereit.

Power Save Funktion

Wenn die Maschine eingeschaltet bleibt und länger nicht benutzt wird, wird nach ca. 7 Minuten (Mod. 642) die Power-Save-Funktion aktiviert und die Tasten ☞ und ☛ schalten sich aus.

Wenn die Maschine eingeschaltet bleibt und länger nicht benutzt wird, wird nach ca. 15 Minuten (Mod. 641) die Power-Save-Funktion aktiviert und die Tasten ☞ und ☛ schalten sich aus.

DE ZUBEREITUNG VON ESPRESSO

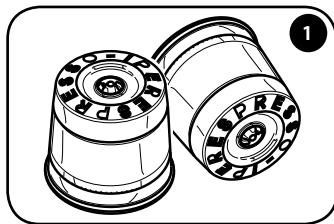

Die in der Abbildung gezeigten Kapseln illy verwenden.

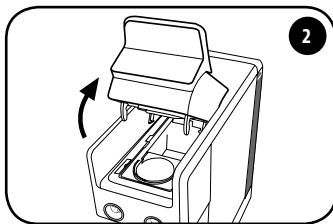

Den Hebel für die Öffnung/Schließung des Kapselfachs langsam (bis zum Anschlag) nach oben schieben.

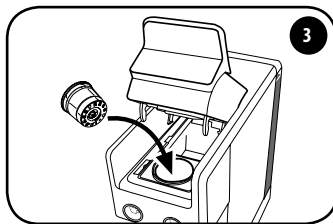

Die Kapsel, wie in der Abbildung gezeigt, einlegen.

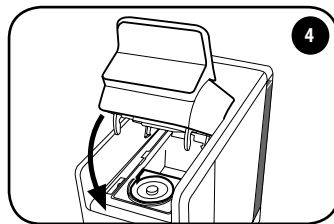

Den Hebel wieder vollständig schließen.

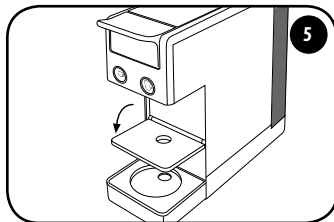

Den Tassenabstellrost absenken. Den Wassertank mit frischem Trinkwasser füllen.

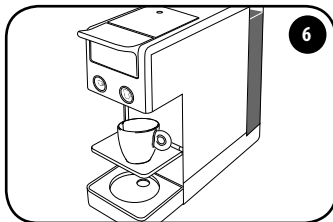

Eine Espresso-Tasse unter den Auslauf stellen.

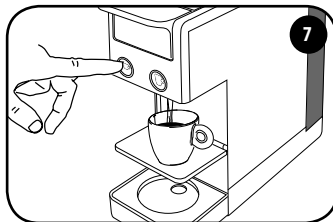

Die Taste ☞ drücken und wieder loslassen. Die Ausgabe wird automatisch beendet.

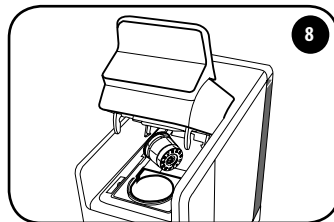

Um die leere Kapsel auszuwerfen, wird der Hebel langsam nach oben geschoben und die Kapsel automatisch in den entsprechenden Behälter ausgeworfen. Wird die Kapsel nicht ausgeworfen, muss der Vorgang wiederholt werden.

EMPFEHLUNGEN

Für die Zubereitung eines exzellenten Espressos empfiehlt es sich:

- Eine Kapsel für Espresso mit Taste ☞ zu benutzen. Bei einer falschen Kapsel/Tasten-Kombination den Vorgang korrekt wiederholen.
- Das Wasser des Wassertanks täglich zu wechseln.
- Vorzugsweise Wasser mit einer Wasserhärte unter 12 Grad (Wasserhärte französische Grad) zu verwenden, um die Kalkablagerungen in der Maschine zu verringern.
- Vorgewärmte Tassen mit dicken Wänden zu verwenden, um zu verhindern, dass der Kaffee zu schnell kalt wird. Die Tassen können vorgewärmt werden, indem sie unter heißem Wasser abgespült werden.

ZUBEREITUNG VON FILTERKAFFEE

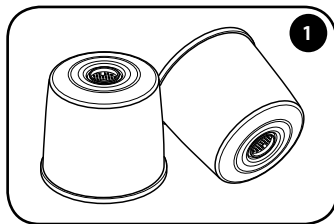

Die in der Abbildung gezeigten Kapseln illy verwenden.

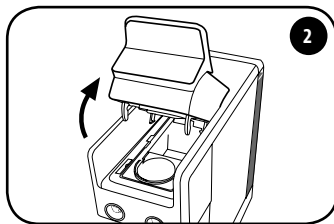

Den Hebel für die Öffnung/Schließung des Kapselfachs langsam (bis zum Anschlag) nach oben schieben.

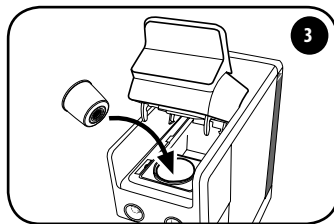

Die Kapsel, wie in der Abbildung gezeigt, einlegen.

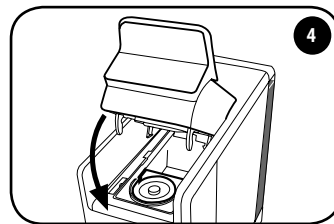

Den Hebel wieder vollständig schließen.

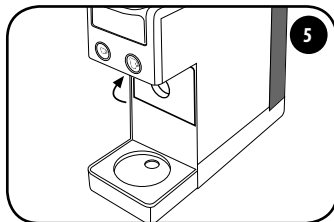

Den Tassenabstellrost in die vertikale Position bringen. Den Wassertank mit frischem Trinkwasser füllen.

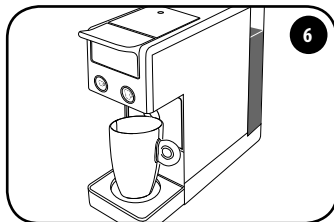

Eine große Tasse oder einen Kaffeebecher unter den Auslauf stellen.

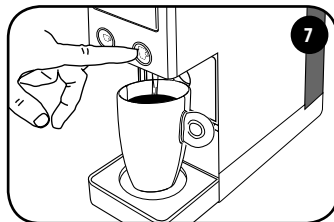

Die Taste  drücken und wieder loslassen. Die Ausgabe wird automatisch beendet.

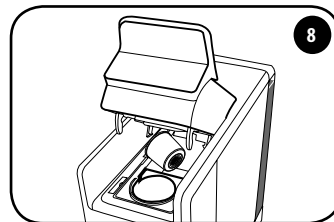

Um die leere Kapsel auszuwerfen, wird der Hebel langsam nach oben geschoben und die Kapsel automatisch in den entsprechenden Behälter ausgeworfen. Wird die Kapsel nicht ausgeworfen, muss der Vorgang wiederholt werden.

EMPFEHLUNGEN

Für die Zubereitung eines exzellenten Espressos empfiehlt es sich:

- Eine Kapsel für Espresso mit Taste  zu benutzen. Bei einer falschen Kapsel/Tasten-Kombination den Vorgang korrekt wiederholen.
- Das Wasser des Wassertanks täglich zu wechseln.
- Vorzugsweise Wasser mit einer Wasserhärte unter 12 Grad (Wasserhärte französische Grad) zu verwenden, um die Kalkablagerungen in der Maschine zu verringern.
- Vorgewärmte Tassen mit dicken Wänden zu verwenden, um zu verhindern, dass der Kaffee zu schnell kalt wird. Die Tassen können aufgewärmt werden, indem sie unter heißem Wasser abgespült werden.

DE PROGRAMMIERUNG DER MENGEN

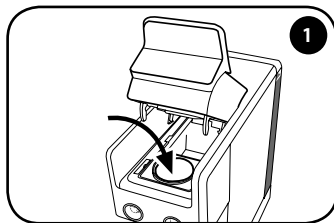

Eine Kapsel in die entsprechende Aufnahme einsetzen.

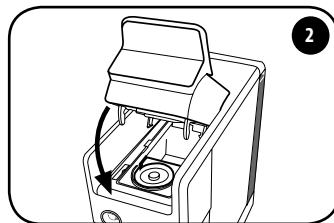

Den Hebel wieder vollständig schließen.

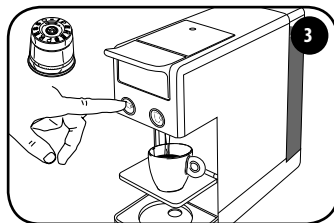





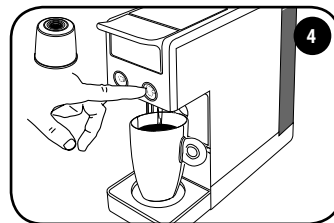





Programmierung Espresso:



Die in der Abbildung gezeigte Kapsel verwenden. Die Taste  gedrückt halten. Die Maschine beginnt, Kaffee auszugeben. Die Taste nach Erreichen der gewünschten Menge wieder loslassen.





Programmierung Filterkaffee:

Die in der Abbildung gezeigte Kapsel verwenden. Die Taste  gedrückt halten. Die Maschine beginnt Kaffee abzugeben. Die Taste nach Erreichen der gewünschten Menge wieder loslassen.

Werkseinstellungen			
Taste	Kapsel	Menge	Tasse
	 Espresso: mittlere Röstung, dunkle Röstung, koffeinfreier Kaffee	ca. 25 ml	
	 Großer Espresso (Kapsel von blauer Farbe)	ca. 50 ml	
	 Filterkaffee	ca. 220 ml	

Nun ist die Maschine programmiert. Wenn das nächste Mal die Taste  oder  gedrückt wird, wird die soeben gespeicherte Kaffeemenge ausgegeben.

ZURÜCKSETZEN DER MASCHINE AUF DIE WERKEINSTELLUNGEN:

Bei geöffnetem Hebel die Maschine einschalten, indem man eine der beiden Kaffeegabetasten 1-2 Sekunden lang drückt. Innerhalb von 15 Sekunden die Taste  5 Mal drücken. Die Tasten  und  blinken für 2 Sekunden schnell auf, dann leuchten sie dauerhaft. Nun wurde die Maschine für beide Zubereitungen sowohl hinsichtlich der Menge wie der Temperatur auf die Werkseinstellungen zurückgestellt.

PROGRAMMIERUNG DER TEMPERATUR

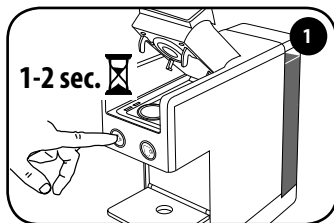

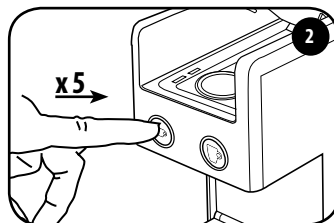

Bei geöffnetem Hebel die Maschine einschalten, indem man eine der beiden Kaffeeausgabetasten 1-2 Sekunden lang drückt. Keine Kapsel einlegen.



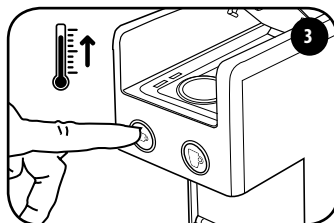



Innerhalb von 15 Sekunden nach dem Einschalten die Taste  5 Mal drücken. Beide Tasten blinken. Nun kann die Temperatur geändert werden, wie unter Punkt 3 und 4 beschrieben.

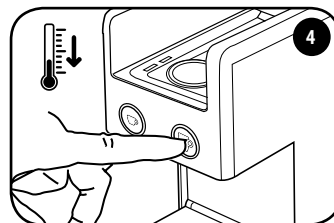



Die Taste  drücken, um die Temperatur zu erhöhen. Die Taste  blinkt. Nach ca. 3 Sekunden blinken beide Tasten.



Die Taste  drücken, um die Temperatur zu reduzieren. Die Taste  blinkt. Nach ca. 3 Sekunden blinken beide Tasten.



Nun ist die Maschine programmiert. Wenn das nächste Mal die Taste  oder  gedrückt wird, wird der Kaffee mit der soeben gespeicherten Temperatur ausgegeben.

ZURÜCKSETZEN DER MASCHINE AUF DIE WERKSEINSTELLUNGEN:

Bei geöffnetem Hebel die Maschine einschalten, indem man eine der beiden Kaffeeausgabetasten 1-2 Sekunden lang drückt. Innerhalb von 15 Sekunden die Taste  5 Mal drücken. Die Tasten  und  blinken für 2 Sekunden schnell auf, dann leuchten sie dauerhaft. Nun wurde die Maschine für beide Zubereitungen sowohl hinsichtlich der Menge wie der Temperatur auf die Werkseinstellungen zurückgestellt.

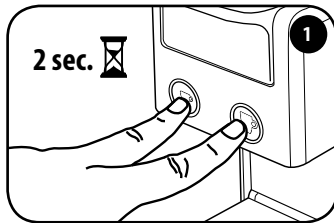
DE REINIGUNG UND WARTUNG



Die Maschine ausschalten, indem die beiden Kaffeeausgabebtasten   gleichzeitig 2 Sekunden lang gedrückt werden.

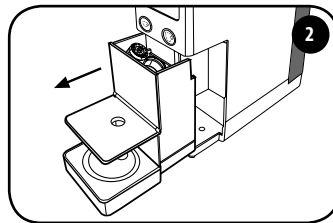

Den Auffangbehälter für leere Kapseln herausnehmen. Der Auffangbehälter für leere Kapseln fasst maximal 7 Kapseln, d.h. er sollte regelmäßig entleert werden, um zu vermeiden, dass die Kapseln verklemmen.

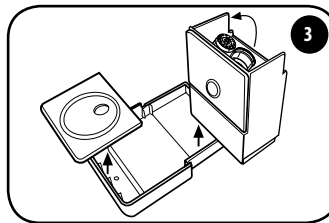

Den Auffangbehälter für leere Kapseln leeren und ausspülen. Wasser- und Kaffeerückstände auf Behälter und Rost entfernen. Nach der Reinigung den Behälter wieder in den Rost einsetzen.

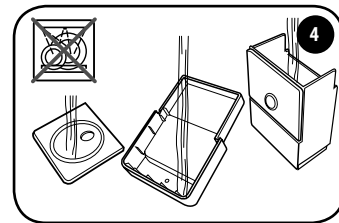

Die Teile unter laufendem Wasser abspülen und abtrocknen. Die verschiedenen Teile nicht in der Spülmaschine waschen.

EMPFEHLUNGEN

- Wenn die Maschine nicht benutzt wird, sollte sie ausgeschaltet und der Stecker von der Steckdose abgezogen werden.
- Die Kapselkaffeemaschine an einem trockenen Ort, geschützt vor Staub und außerhalb der Reichweite von Kindern einlagern.
- Wir empfehlen, die Maschine in ihrer Originalverpackung einzulagern.
- Die Lagertemperatur sollte nicht unter 5°C liegen, um zu verhindern, dass die internen Teile der Maschine durch das Gefrieren des Wassers beschädigt werden.
- Um eine korrekte Hygiene und die hohe Qualität des Produktes zu erhalten, wird empfohlen, die Kapsel direkt nach der Ausgabe auszuwerfen.

Wenn die Auswahlstasten ☞ und ☞ abwechselnd blinken muss die Maschine entkalkt werden. Lesen Sie vor dem Entkalken aufmerksam die Entkalkungsanleitung, damit Sie sich mit dem Verfahren vertraut machen. Der Zyklus dauert insgesamt 8 Minuten.

ANM.: Wenn die Vorgänge nicht innerhalb der angegebenen Zeiten durchgeführt werden, startet die Maschine nicht den Entkalkungsprozess. Es ist daher notwendig, die Maschine auszuschalten und die Vorgänge von Anfang an zu wiederholen.

Die Bildung von Kalk ist die natürliche Folge der Nutzung der Maschine. Die Maschine ist mit einem automatischen Programm ausgestattet, das die Reinigung optimiert und Kalkrückstände aus dem Inneren der Maschine entfernt. Wenn keine Entkalkung durchgeführt wird, können Kalkablagerungen zu Fehlfunktionen führen, die nicht unter die Garantie fallen.

Verwenden Sie nur für Kaffeemaschinen geeignete Entkalkungsprodukte. Verwenden Sie keine Mittel wie Essig, Lauge, Salz oder Ameisensäure, da diese das Gerät beschädigen können. Befolgen Sie das nachstehend angeführte Verfahren und die auf der Verpackung des Entkalkungsmittels angegebenen Dosierungen.

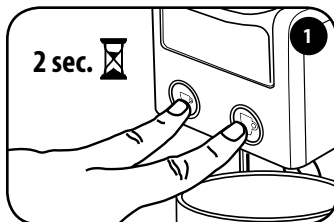

Den Hebel schließen, keine Kapsel einlegen. Die Maschine ausschalten, indem die beiden Kaffeeausgabestasten ☞ ☞ gleichzeitig 2 Sekunden lang gedrückt werden.

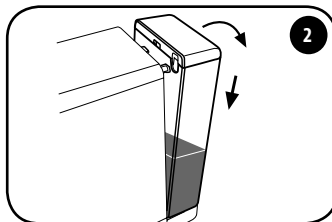

Den Wassertank abnehmen und das Restwasser ausleeren.

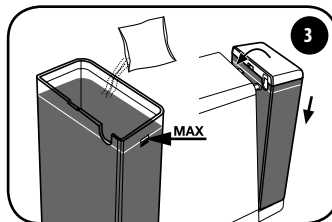

Den Wassertank bis zum maximalen Füllstand mit frischem Trinkwasser füllen und das Entkalkungsmittel auflösen.

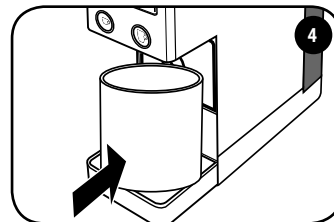

Den Tank wieder in die beiden Schlitze einsetzen und in die Maschine führen, bis er komplett einrastet.

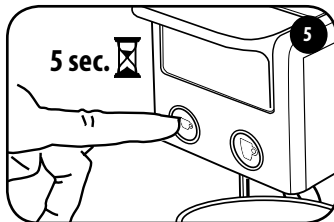

Einen mindestens 0,75 Liter fassenden Behälter unter den Auslauf stellen.



Die Maschine einschalten, dazu Taste  5 Sekunden lang drücken.

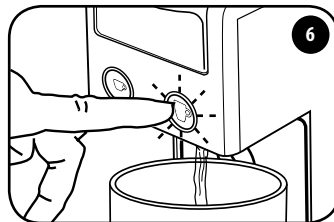

Nach 5 Sekunden beginnt die Taste  zu blinken. Die Taste  loslassen.

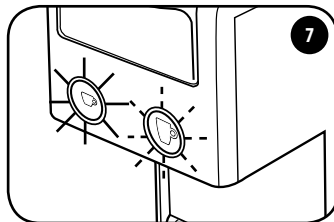

Die Taste  blinkt.

Die Taste  drücken, um den Entkalkungszyklus zu starten. Die Maschine beginnt Wasser auszugeben.



Nach Beendigung des Entkalkungszyklus leuchtet die Taste  dauerhaft auf, während die Taste  blinkt.

Den Behälter entfernen und entleeren. Den Wassertank gut spülen und erneut mit frischem Wasser füllen.

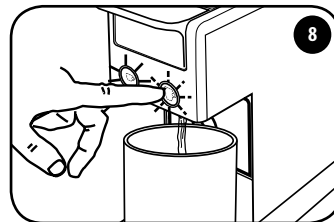

Den Wassertank mit frischem Trinkwasser einsetzen (siehe Punkt 3).



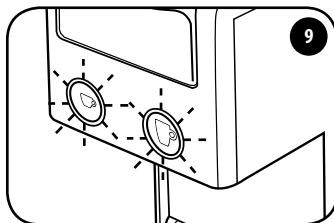

Einen mindestens 0,75 Liter fassenden Behälter unter den Auslauf stellen.

Die Taste  drücken, um den Spülvorgang zu starten. Die Maschine beginnt Wasser auszugeben.

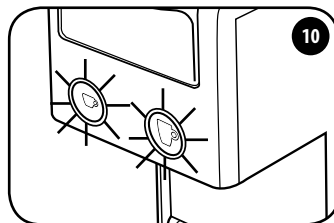

Nach Beendigung des Spülvorgangs blinken die Taste  und die Taste  gleichzeitig. Den Behälter entfernen und entleeren.



Abwarten, bis die Taste  und die Taste  dauerhaft aufleuchten. Die Maschine ist nun betriebsbereit.

ENTKALKEN - PROBLEM - URSACHE - ABHILFE

PROBLEM	URSACHE	ABHILFE
Der Entkalkungs-/Spülzyklus wird unterbrochen.	Stromausfall.	Nach Wiederherstellung der Stromzufuhr wird der Zyklus automatisch ab der Unterbrechung fortgesetzt.
	Die Maschine wird irrtümlich abgeschaltet.	Schalten Sie die Maschine wieder ein. Der Zyklus wird automatisch ab der Unterbrechung fortgesetzt.
	Öffnung des Hebels bei bereits gestartetem Zyklus.	Schließen Sie den Hebel. Der Zyklus wird automatisch ab der Unterbrechung fortgesetzt.
Die Maschine gibt kein Wasser mehr aus.	Der Wassertank ist leer.	Den Wassertank auffüllen.

GARANTIEEINSCHRÄNKUNGEN

ACHTUNG:

Wenn die Entkalkung nicht ordnungsgemäß durchgeführt wird, kann der Kalk Betriebsstörungen verursachen, die nicht durch die Garantie gedeckt sind. Verwenden Sie keinen Essig, Lauge, Salz, Ameisensäure, weil die Maschine dadurch beschädigt wird. Verwenden Sie nur für Kaffeemaschinen geeignete Entkalkungsprodukte. Die Entkalkungslösung ist gemäß den geltenden Vorschriften zu entsorgen. Trinken Sie nicht die Flüssigkeit, die während des Entkalkungsprozesses abgegeben wird. Die Maschine kann nur dann zur Kaffeeausgabe verwendet werden, wenn der Entkalkungsprozess abgeschlossen ist.

Die Garantie deckt keine Mängel ab, die verursacht wurden durch:

- Entkalkung, die nicht in regelmäßigen Abständen erfolgt.
- Betrieb mit einer anderen als der auf dem Typenschild angegebenen Spannung.
- Unsachgemäße oder nicht bestimmungsgemäße Verwendung.
- Intern am Gerät vorgenommene Änderungen.
- Die Garantie deckt nicht die Kosten für die Reparatur von Maschinen, die von nicht autorisierten Servicezentren verändert wurden. Diese Kosten gehen vollständig zu Lasten des Kunden.
- Es wird empfohlen, die verwendete Tropfschale und den Behälter für verbrauchte Kapseln nicht in den Geschirrspüler zu geben und sie sauber zu halten. Die Nichtbeachtung dieser Empfehlung kann zu Problemen an den Bauteilen führen, die nicht unter die Garantie fallen.

ACHTUNG:

Es ist ratsam, die Originalverpackung (zumindest für die Garantiezeit) für den eventuellen Versand der Maschine an autorisierte Servicezentren aufzubewahren. Schäden, die durch den Transport ohne ordnungsgemäße Verpackung verursacht werden, fallen nicht unter die Garantie.

DE **ENTSORGUNG DES PRODUKTS IM SINNE DER EUROPÄISCHEN RICHT-LINIE**

Entsorgung von gebrauchten Elektro- und Elektronikgeräten durch Privatpersonen in der Europäischen Union.

Das für dieses Produkt verwendete WEEE-Symbol weist darauf hin, dass es nicht zusammen mit anderen Haushaltsabfällen entsorgt werden darf, sondern getrennt entsorgt werden muss. Der Privatbenutzer hat die Möglichkeit, das alte Gerät bei Kauf eines neuen Gerätes gratis beim Händler abzugeben.

Für weitere Informationen darüber, wo Sie Ihre Altgeräte entsorgen können, empfehlen wir Ihnen, sich an Ihre örtliche Gemeinde, Ihren örtlichen Entsorgungsdienst oder an das Geschäft zu wenden, in dem Sie das Produkt gekauft haben. Es liegt in der Verantwortung des Benutzers, das Produkt gemäß den geltenden Vorschriften zu entsorgen. Eine Nichteinhaltung der gesetzlichen Bestimmungen kann geahndet werden.

Die ordnungsgemäße Entsorgung dieses Produkts trägt zum Schutz der Umwelt, der natürlichen Ressourcen und der menschlichen Gesundheit bei.



		Beide Tasten blinken <i>Die Maschine wurde eingeschaltet und befindet sich in der Aufheizphase.</i>
		Dauerhaft aufleuchtend <i>Die Maschine hat die für die Kaffeeausgabe korrekte Temperatur erreicht.</i>
		Die Taste für Espresso leuchtet dauerhaft auf <i>Die Maschine gibt einen Espresso aus.</i>
		Die Taste für Filterkaffee leuchtet dauerhaft auf <i>Die Maschine gibt einen Filterkaffee aus.</i>
		Die Tasten blinken abwechselnd <i>Das Gerät muss entkalkt werden.</i>
		Langsames Blinken (nur Taste Filterkaffee) <i>Die Maschine zeigt an, dass der Entkalkungsvorgang angewählt wurde. In diesem Zustand muss der Wassertank das Entkalkungsmittel enthalten.</i>
		Schnelles Blinken (nur Taste Filterkaffee) <i>Die Maschine zeigt an, dass der erste Teil des Entkalkungszyklus läuft. Die Maschine gibt das Entkalkungsmittel aus.</i>
		Langsames Blinken (nur Taste Filterkaffee) und die Taste Espresso leuchtet dauerhaft auf <i>Die Maschine zeigt an, dass der erste Teil der Entkalkung beendet ist. Der Wassertank muss ausgespült und mit frischem Trinkwasser aufgefüllt werden.</i>
		Schnelles Blinken (nur Taste Filterkaffee) und die Taste Espresso leuchtet dauerhaft auf <i>Die Maschine zeigt an, dass der zweite Teil des Entkalkens im Gange ist. Die Maschine gibt Wasser für den Spülzyklus des Systems aus.</i>
		Schnelles Blinken (nur Taste Espresso) <i>Die Maschine weist eine Störung auf. Aus- und nach 30 Sekunden erneut einschalten. Sollte sich das Problem wiederholen, die Kundendienststelle kontaktieren.</i>

DE PROBLEM - URSACHE - ABHILFE

PROBLEM	URSACHE	ABHILFE	Problem bleibt bestehen
Die Maschine schaltet sich nicht ein.	Netzkabel nicht an der Steckdose angeschlossen.	Stecker an einer Steckdose anschließen, die den auf dem Datenschild vorgeschriebenen technischen Werten entspricht.	Kontaktieren Sie eine autorisierte Kundendienst-Stelle.
	Eine der Kaffeetasten wurde nicht 1-2 Sekunden lang gedrückt.	Eine der beiden Kaffeetasten 1-2 Sekunden lang drücken.	
Die Maschine gibt kein Wasser mehr aus.	Der Wassertank ist leer.	Den Wassertank auffüllen.	
	Der Wassertank wurde nicht korrekt eingesetzt.	Den Wassertank korrekt einsetzen.	
	Der bewegliche Teil des Maschinenkopfs lässt sich nicht zur Gänze schließen.	Den Hebel anheben und sicherstellen, dass eine Kapsel in das entsprechende Fach eingelegt wurde. Den Hebel bis zur Sperposition absenken. Erneut probieren und Kaffee ausgeben.	
	Kapsel nicht im Kapselfach eingelegt.	Eine Kapsel in das Kapselfach einlegen.	
	Die Kapsel ist nicht vollständig perforiert.	Eine neue Kapsel verwenden.	
	Pumpe wird nicht betätigt.	Kontrollieren, ob sich Kapseln in der Maschine befinden. Den Öffnungshebel bis zur Sperposition absenken. Eine Taste für die Ausgabe von Wasser drücken. Erneut versuchen, einen Kaffee mit einer neuen Kapsel auszugeben.	
Die Kapsel wird nicht ausgeworfen.	Die Kapsel befindet sich immer noch im entsprechenden Fach.	Den Öffnungshebel vollständig schließen und langsam wieder öffnen, um den Auswurf der Kapsel in den entsprechenden Behälter zu gewährleisten.	
Die Maschine ist zu laut.	Der Wassertank ist leer.	Den Wassertank auffüllen.	
	Der Wassertank wurde nicht korrekt eingesetzt.	Den Wassertank korrekt einsetzen.	
	Die Kapsel ist nicht vollständig perforiert.	Eine neue Kapsel verwenden.	
Aus der Brühgruppe treten insbesondere während der Aufheizphase einzelne Tropfen aus.	Die Maschine ist mit einem Ventil für die konstante Aufrechterhaltung des Drucks ausgestattet.	ES HANDELT SICH NICHT UM EINEN DEFEKT.	

PROBLEM	URSACHE	ABHILFE	Problem bleibt bestehen
Die Maschine gibt den Kaffee sehr langsam ab.	Kalk im Wassersystem vorhanden.	Den Entkalkungszyklus ausführen.	Kontaktieren Sie eine autorisierte Kundendienst-Stelle.
Der Kaffee schmeckt säuerlich.	Die Maschine wurde nach dem Entkalken nicht gut gespült.	Einen erneuten Spülzyklus vornehmen.	
	Die Kapsel ist abgelaufen.	Eine neue Kapsel verwenden.	
Die Tasten blinken abwechselnd.	Der Entkalkungszyklus ist auszuführen.	Den Entkalkungszyklus ausführen.	
Menge und/oder Temperatur der Zubereitung nicht optimal.	Falsche Kombination Taste/Kapsel.	Eine Espresso-Kapsel und die Taste zur Ausgabe eines Espressos verwenden. Eine Filterkaffee-Kapsel und die Taste zur Ausgabe eines Filterkaffees verwenden.	
	Programmierung Menge und/oder Temperatur nicht optimal.	Die Maschine auf die Werkseinstellungen zurücksetzen und die Menge und/oder Temperatur programmieren, wie in den entsprechenden Abschnitten beschrieben.	

PT MEDIDAS DE SEGURANÇA IMPORTANTES

Aquando da utilização de aparelhos elétricos, as seguintes medidas de segurança devem ser sempre respeitadas.

Utilização do aparelho

Leia todas as instruções.

- Este aparelho é destinado somente ao uso doméstico. Qualquer outro uso deve ser considerado impróprio e portanto perigoso.
- Desconecte a ficha da instalação elétrica quando o aparelho não estiver a ser utilizado.
- Nunca toque um superfície quente. As distribuições de água/café da máquina podem causar queimaduras.
- Esta máquina foi construída para "fazer o café expresso": tenha cuidado para não se queimar com jatos de água ou com o uso indevido da mesma.
- Este aparelho pode ser utilizado por crianças a partir dos 8 anos ou mais se estiverem sob a supervisão de um adulto ou instruídas sobre a utilização segura do mesmo e estiverem cientes dos perigos que correm. A limpeza e a manutenção normal não devem ser realizadas por crianças, a menos que tenham mais de 8 anos e sob a supervisão dum adulto. Mantenha o aparelho e o cabo de alimentação fora do alcance de crianças de idade inferior aos 8 anos.
- O aparelho pode ser utilizado por pessoas com capacidades físicas, sensoriais ou mentais reduzidas ou com experiência e/ou habilidades insuficientes se estiverem sob a supervisão de um adulto ou instruídas para a utilização segura do aparelho e cientes dos perigos que correm.
- As crianças não devem brincar com o aparelho.
- Utilize o aparelho apenas em locais fechados e protegido de agentes atmosféricos externos.
- Para se proteger do fogo, choques elétricos ou lesões não mergulhe o cabo, a ficha ou o corpo da máquina em água ou outro líquido.
- Não utilize o aparelho para finalidades diferentes das previstas.
- Não coloque o aparelho sobre fornos elétricos ou a gás, ou dentro de um forno quente.
- O aparelho deve ser ligado exclusivamente pelo tempo necessário para a sua utilização, após o qual deve ser desligado premindo ao mesmo tempo, por 2 segundos,

- nas duas teclas do café e a ficha deve ser retirada da tomada elétrica.
- Antes de desconectar a ficha, verifique se as teclas estão apagadas.
- A utilização de acessórios não recomendados pelo fabricante pode provocar incêndios, choques elétricos ou lesões às pessoas.
- Não deixe o cabo pender de mesas ou balcões. Não remova a ficha puxando-a pelo cabo e não o toque com as mãos molhadas.
- Não transporte ou puxe a máquina de café pegando-a pelo cabo.
- Para reduzir o risco de ferimentos, não deixe o cabo pender de balcões ou mesas, uma vez que as crianças podem puxá-lo ou tropeçar involuntariamente.
- Não utilize o aparelho caso o cabo ou a ficha estejam danificados, após uma avaria da máquina ou após danos de qualquer natureza. Leve o aparelho ao centro de assistência autorizado mais próximo para um controlo, reparação ou verificação do funcionamento correto.
- Não utilize cabos de extensão ou tomadas múltiplas. Em caso de incêndio, utilize extintores de dióxido de carbono (CO₂). Não utilize água ou extintores de pó.
- Utilize o aparelho apenas para o fim a que se destina.

Instalação do aparelho

- Leia atentamente as instruções.
- Nunca instale a máquina num ambiente que possa atingir uma temperatura inferior ou igual aos 5 °C (se a água congelar, o aparelho pode sofrer danos) ou superior aos 40 °C.
- Verifique se a tensão da rede elétrica corresponde à indicada na placa de dados do aparelho. Ligue o aparelho apenas numa tomada elétrica que possua ligação à terra eficiente.
- Em caso de incompatibilidade entre a tomada e a ficha do aparelho, substitua a ficha com outra de tipo adequado no centro de assistência autorizado.
- Coloque o aparelho sobre uma superfície de trabalho afastada de torneiras e lavatórios.
- Após a remoção da embalagem, certifique-se da integridade do aparelho antes da sua instalação.
- Não deixe os materiais utilizados para embalar a máquina ao alcance das crianças.

Limpeza do aparelho

- Antes de desconectar a ficha, verifique se as teclas estão apagadas.
- Desligue a ficha da tomada elétrica do sistema elétrico quando for efetuar a limpeza.
- Deixe o aparelho arrefecer antes da limpeza.

- Remova o reservatório de água (7) puxando-o levemente para cima e depois para fora.
- Limpe o corpo do aparelho e os acessórios com um pano húmido e, em seguida, os seque com um pano seco não abrasivo. Não é aconselhado o uso de detergentes.
- Não submeta o aparelho a jatos de água ou a imersão parcial, ou total.

Em caso de avaria do aparelho

Não utilize o aparelho se o cabo (6) ou a ficha estiverem danificados ou se o aparelho apresentar sinais de mau funcionamento ou se estiver sofrido algum dano. Leve o aparelho ao centro de assistência técnica autorizado mais próximo para verificações ou reparos. Se o cabo de alimentação (6) estiver danificado, deve ser trocado pelo fabricante ou pelo seu serviço de assistência. Em caso de avaria ou mau funcionamento do aparelho, desligue-o e não o adultere. Para eventuais reparações, dirija-se apenas a um Centro de Assistência Técnica autorizado pelo fabricante e requeira a utilização de peças de reposição originais. Caso estas instruções não sejam respeitadas, pode comprometer a segurança do aparelho e perder o direito à garantia.

ATENÇÃO: GARDE ESTAS INSTRUÇÕES.

Uso indevido do aparelho

- Este aparelho é destinado somente ao uso doméstico. Qualquer outro uso deve ser considerado impróprio e portanto perigoso.
- O fabricante não pode ser considerado responsável por eventuais incidentes causados pela falta ou pela não conformidade com as leis em vigor do sistema de ligação à terra.
- O fabricante não pode ser considerado responsável por eventuais danos derivados de usos impróprios, errados e irracionais do aparelho.

O aparelho destina-se ao uso doméstico e aplicações semelhantes, tais como: cozinhas para funcionários de estabelecimentos comerciais, escritórios e outros ambientes de trabalho; turismo na exploração agrícola; clientes em hotéis, motéis e outros alojamentos de tipo residencial; ambientes tipo Bed & Breakfast.

REGRAS GERAIS PARA A UTILIZAÇÃO DA MÁQUINA.....	96
DADOS TÉCNICOS MOD. 641 E 642.....	96
PARTES DA MÁQUINA.....	97
INSTALAÇÃO E ENTRADA EM FUNCIONAMENTO DA MÁQUINA.....	98
PREPARAÇÃO DO CAFÉ EXPRESSO.....	100
PREPARAÇÃO DO CAFÉ AMERICANO.....	101
PROGRAMAÇÃO DOS VOLUMES.....	102
PROGRAMAÇÃO DA TEMPERATURA.....	103
LIMPEZA E MANUTENÇÃO.....	104
DESCALCIFICAÇÃO.....	105
LIMITAÇÕES DA GARANTIA.....	107
ELIMINAÇÃO DO PRODUTO AO ABRIGO DA DIRETIVA EUROPEIA.....	108
SINALIZAÇÕES ESTADO DA MÁQUINA.....	109
PROBLEMA - CAUSA - SOLUÇÃO.....	110

REGRAS GERAIS PARA A UTILIZAÇÃO DA MÁQUINA

Leia atentamente o manual de instruções e as limitações da garantia. A máquina deve ser conectada a uma tomada comum fornecida com ligação à terra. A máquina deve ser mantida limpa lavando frequentemente a superfície de apoio para chávenas, o tabuleiro recolhe gotas, o recipiente de cápsulas usadas e o reservatório de água. A manutenção deve ser realizada com a máquina desligada.

IMPORTANTE: nunca mergulhe a máquina ou os seus componentes removíveis na água, ou a coloque na máquina de lavar louça.

A água contida no reservatório deve ser substituída com regularidade. Não utilize a máquina sem água no reservatório. É recomendável utilizar, pelo menos a cada 2 meses, um produto de remoção de calcário criado especificamente para as máquinas de café expresso, de acordo com as instruções no capítulo DESCALCIFICAÇÃO. A máquina possui uma válvula que permite a manter a pressão de forma constante, por esse motivo pode-se perceber o gotejamento de água do grupo de distribuição de café.

DADOS TÉCNICOS Mod. 641 e 642

Material e corpo: ABS
 Material do trocador de calor: alumínio
 Capacidade do reservatório de água: 0.750 litros
 Capacidade do recipiente recolhe cápsulas: 7 cápsulas
 Bomba: 19 bar
 Peso sem embalagem: 2,7 kg
 Alimentação: 220-240V, 50-60Hz; 127V - 60Hz (BRA)
 Potência: mod. 641: 850W; mod. 642: 1250 W
 com funcionalidade "Power save"
 Dimensões (L x P x A) (mm): 100x298x254

Capitani  Piazza IV Novembre 1 - SOLBIATE CON CAGNO (CO)
 O fabricante reserva-se o direito de fazer alterações ou melhorias sem aviso prévio.

COM ESTA MÁQUINA, UTILIZE APENAS AS CÁPSULAS HIPEREXPRESSO. DESCUBRA E COMPRE AS CÁPSULAS ILLY HIPEREXPRESSO NO SHOP. ILLY.COM, NAS LOJAS, NOS BARES ILLY REVENDEDORES AUTORIZADOS ILLY OU LIGUE PARA O NÚMERO GRATUITO 800-821021 (SOMENTE EM ITÁLIA).

PARTES DA MÁQUINA

- 1 ALAVANCA DE ABERTURA/FECHO DO COMPARTIMENTO DAS CÁPSULAS
- 2 TECLAS DE DISTRIBUIÇÃO:
 - ☕ > CAFÉ EXPRESSO
 - ☕ > CAFÉ AMERICANO
- 3 DISTRIBUIDOR DE CAFÉ
- 4 SUPERFÍCIE DE APOIO PARA CHÁVENA MUG
- 5 RECIPIENTE RECOLHE CÁPSULAS REMOVÍVEL
- 6 CABO DE ALIMENTAÇÃO
- 7 RESERVATÓRIO DE ÁGUA
- 8 SUPERFÍCIE DE APOIO PARA CHÁVENA DE CAFÉ EXPRESSO
- 9 CÁPSULAS HIPEREXPRESSO:
 - ☕ > PARA CAFÉ EXPRESSO
 - ☕ > PARA CAFÉ AMERICANO
- 10 PLACA DE DADOS (SOB A BASE)

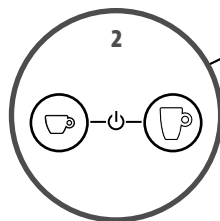
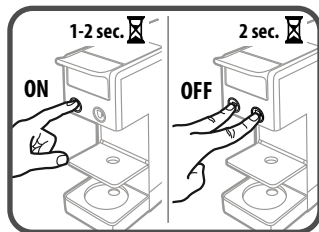
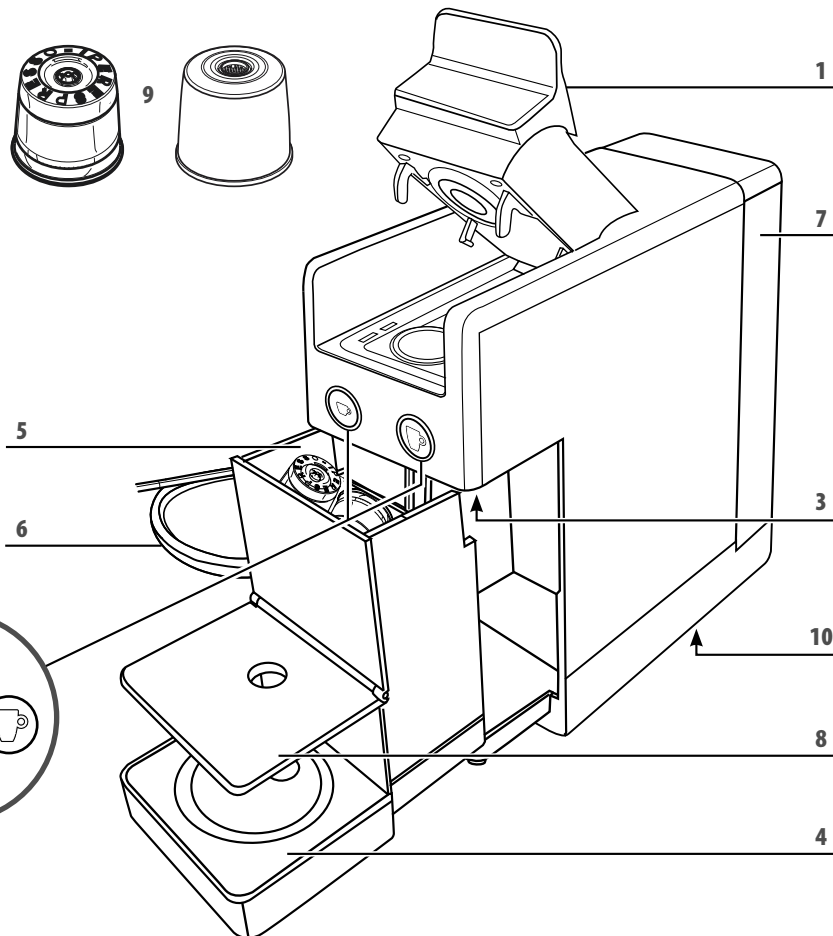

PT INSTALAÇÃO E ENTRADA EM FUNCIONAMENTO DA MÁQUINA

Ao utilizar pela primeira vez ou se a máquina ficou desligada por um longo período, lave o reservatório antes de enchê-lo, também é recomendável distribuir pelo menos 3 chávenas de água, para permitir a lavagem dos circuitos internos da máquina, efetuando o procedimento a seguir.

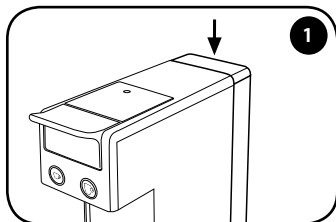

Retire o reservatório empurrando-o para baixo.

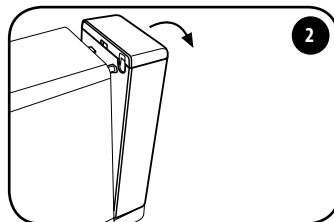

Gire o reservatório para o externo.

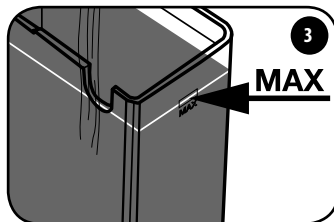

Encha o reservatório com água fresca até o nível máximo.

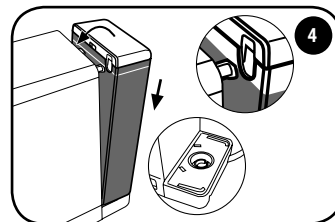

Reinsira o reservatório em correspondência das duas ranhuras e acompanhe-o em direção à máquina até que esteja totalmente encaixado. Verifique se o reservatório está totalmente encaixado.

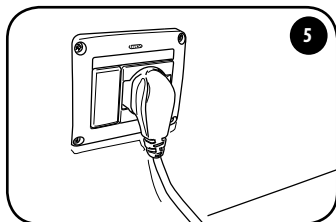

Ligue a máquina à tomada elétrica.

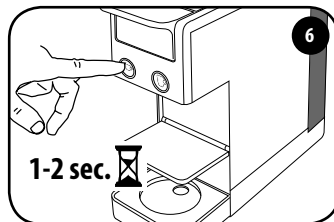

Ligue a máquina premindo numa das duas teclas de café, por 1-2 segundos.

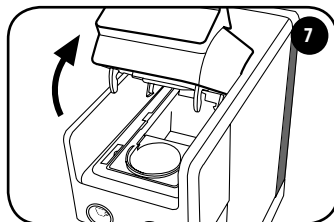

Controle se não há cápsulas no interior.

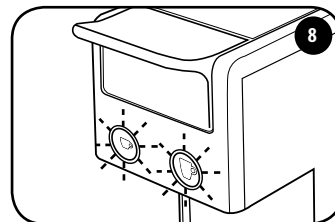

As teclas ☕ e 🍵 começarão a piscar.

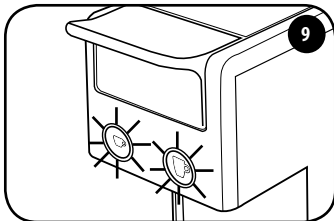

Quando ambas as teclas café acendem em modo fixo, a máquina está pronta a ser utilizada.

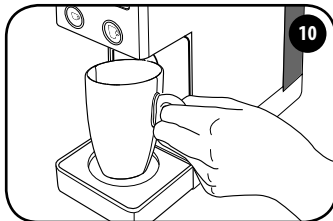

Coloque uma chávena vazia sob o ponto de distribuição.

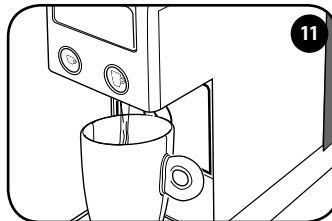

Prima numa tecla ☕ ou 🍵 e aguarde até que pare a distribuição da água. A máquina está enxaguada quando foram distribuídas pelo menos 3 chávenas de água. A máquina agora está pronta para o uso.

Função Power Save

Se a máquina permanecer ligada e não for utilizada, após cerca de 7 minutos (mod. 642), ativa-se a função de Power Save e as teclas ☕ e 🍵 apagam.

Se a máquina permanecer ligada e não for utilizada, após cerca de 15 minutos (mod. 641) ativa-se a função de Power Save e as teclas ☕ e 🍵 apagam.

PT PREPARAÇÃO DO CAFÉ EXPRESSO

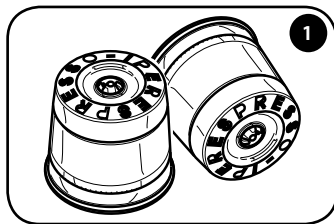

Utilize as cápsulas illy mostradas na figura.

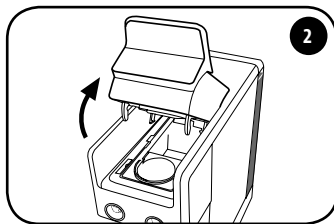

Eleve lentamente (até parar) a alavanca de abertura/fecho do compartimento da cápsula.

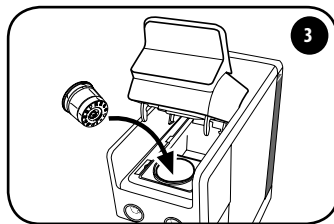

Insira a cápsula como mostrado na figura.

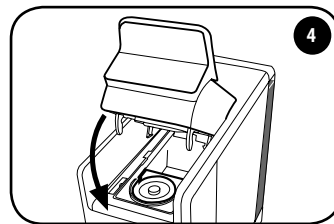

Feche a alavanca completamente.

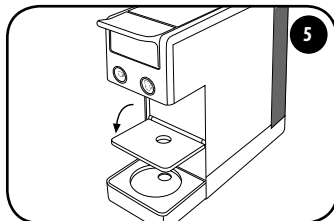

Abaixe a grelha de apoio de chávenas. Encha o reservatório com água fresca potável.

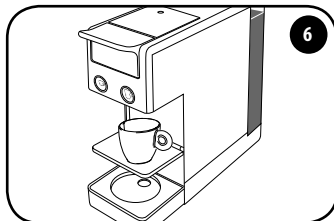

Coloque uma chávena de café expresso por baixo do distribuidor.

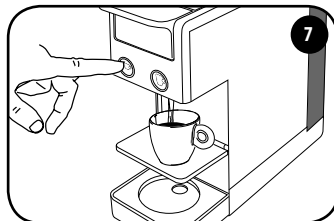

Prima e solte a tecla ☕. A distribuição finaliza automaticamente.

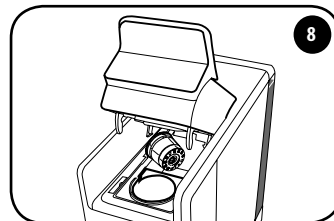

Para ejetar a cápsula utilizada, eleve lentamente a alavanca e a cápsula será coletada automaticamente no recipiente apropriado. Se a cápsula não for ejetada, repita a operação.

RECOMENDAÇÕES

Para desfrutar dum café de alta qualidade, lembre-se de:

- Utilizar cápsula para café expresso com a tecla ☕. Em caso de combinação incorreta de cápsula/tecla, repita a operação corretamente.
- Trocar diariamente a água no reservatório.
- De preferência, utilizar água com uma dureza total inferior a 12 graus franceses para reduzir os depósitos dentro da máquina.
- Utilizar chávenas espessas e preaquecidas para evitar que o café arrefeça muito rapidamente. As chávenas podem ser aquecidas lavando-as com água quente.

PREPARAÇÃO DO CAFÉ AMERICANO

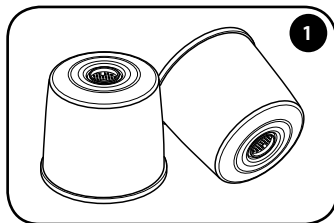

1 Utilize as cápsulas illy mostradas na figura.

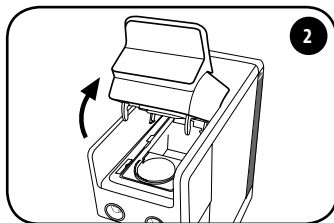

2 Eleve lentamente (até parar) a alavanca de abertura/fecho do compartimento da cápsula.

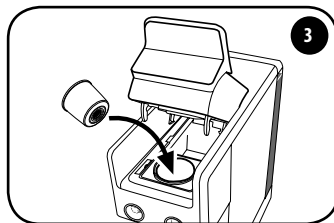

3 Insira a cápsula como mostrado na figura.

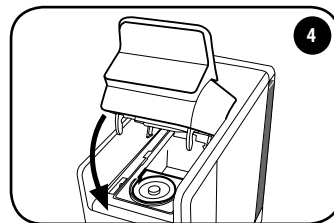

4 Feche a alavanca completamente.

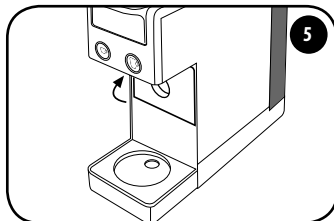

5 Coloque a grelha de apoio de chávenas na posição vertical. Encha o reservatório com água fresca potável.

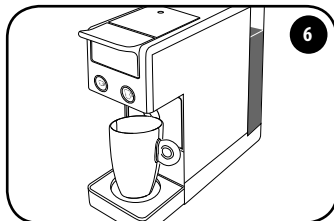

6 Coloque um chávena grande ou caneca grande por baixo do distribuidor.

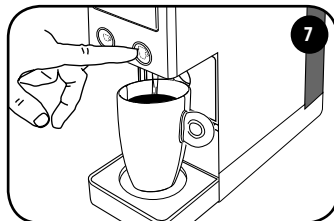

7 Prima e solte a tecla . A distribuição finaliza automaticamente.

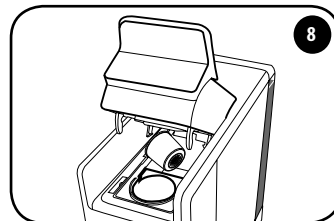

8 Para ejetar a cápsula utilizada, eleve lentamente a alavanca e a cápsula será coletada automaticamente no recipiente apropriado. Se a cápsula não for ejetada, repita a operação.

RECOMENDAÇÕES

Para desfrutar dum café de alta qualidade, lembre-se de:

- Utilizar cápsula para café expresso com a tecla . Em caso de combinação incorreta de cápsula/tecla, repita a operação corretamente.
- Trocar diariamente a água no reservatório.
- De preferência, utilizar água com uma dureza total inferior a 12 graus franceses para reduzir os depósitos dentro da máquina.
- Utilizar chávenas espessas e preaquecidas para evitar que o café arrefeça muito rapidamente. As chávenas podem ser aquecidas lavando-as com água quente.

PT PROGRAMAÇÃO DOS VOLUMES

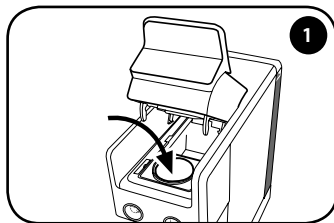

Inserir uma cápsula no espaço apropriado.

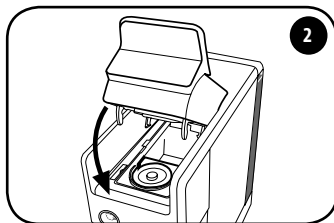

Fechando a alavanca completamente.

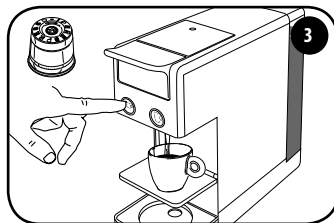

Programação expresso:

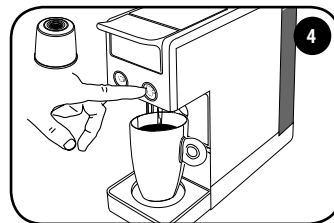

Utilize a cápsula mostrada na figura. Prima e mantenha premida a tecla ☞, a máquina continuará a distribuir café. Solte a tecla assim que o volume desejado for atingido.



Programação de café americano:

Utilize a cápsula mostrada na figura. Prima e mantenha premida a tecla ☞. A máquina começará a distribuir café. Solte a tecla assim que o volume desejado for atingido.

Configurações de fábrica

Tecla	Cápsula	Volume	Chávena
☞	 Café expresso: torrefação média, torrefação escura, descafeinado	25 ml aprox.	☞
☞	 Café expresso cheio (cápsula cor azul)	50 ml aprox.	☞
☞	 Café americano	220 ml aprox.	☞

A máquina agora está programada. Na próxima vez que a tecla ☞ ou ☞ for premida, será distribuída a quantidade de café memorizada.

COMO RETORNAR A MÁQUINA ÀS CONFIGURAÇÕES DE FÁBRICA:

Com a alavanca aberta, ligue a máquina premindo, por 1-2 segundos, numa das duas teclas de café.

Dentro de 15 segundos prima 5 vezes a tecla ☞.

As teclas ☞ e ☞ piscam rapidamente, por 2 segundos, e depois acendem em modo fixo. Agora, a máquina retornou às configurações de fábrica de ambas as preparações, tanto em volume quanto em temperatura.

PROGRAMAÇÃO DA TEMPERATURA

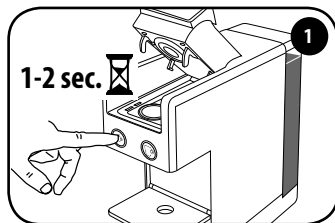

Com a alavanca aberta, ligue a máquina premindo, por 1-2 segundos, numa das duas teclas de café. Não insira nenhuma cápsula.

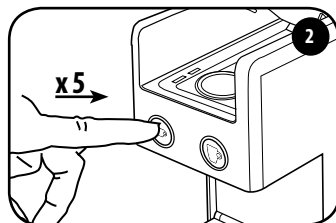

Dentro de 15 segundos, após acender, prima 5 vezes a tecla . Ambas as teclas piscam. Agora é possível mudar a temperatura conforme descrito nos pontos 3 e 4.

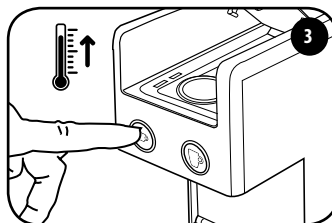

Prima na tecla para aumentar a temperatura. A tecla pisca. Após cerca de 3 segundos ambas as teclas piscam.

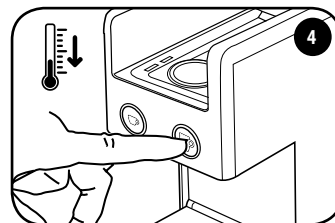

Prima na tecla para diminuir a temperatura. A tecla pisca. Após cerca de 3 segundos ambas as teclas piscam.

A máquina agora está programada. Na próxima vez que a tecla ou for premida, o café será distribuído na temperatura memorizada.

COMO RETORNAR A MÁQUINA ÀS CONFIGURAÇÕES DE FÁBRICA:

Com a alavanca aberta, ligue a máquina premindo, por 1-2 segundos, numa das duas teclas de café.

Dentro de 15 segundos prima 5 vezes a tecla .

As teclas e piscam rapidamente, por 2 segundos, e depois acendem em modo fixo. Agora, a máquina retornou às configurações de fábrica de ambas as preparações, tanto em volume quanto em temperatura.

PT LIMPEZA E MANUTENÇÃO

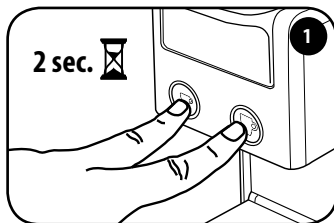

Desligue a máquina premindo ao mesmo tempo, por 2 segundos, nas duas teclas do café ☕ 🖱️.

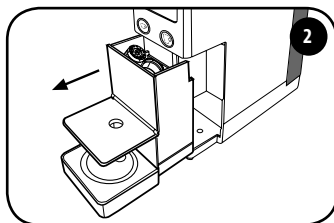

Retire o porta-cápsulas. O porta-cápsulas pode conter no máximo 7 cápsulas, portanto, é aconselhável esvaziá-lo regularmente para evitar que as cápsulas fiquem presas.

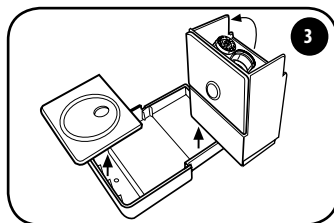

Esvazie o porta-cápsulas e enxágue. Limpe o recipiente e a grelha para retirar os resíduos de água e café. Depois de limpo, encaixe novamente o recipiente na grelha.

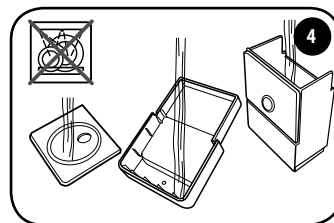

Lave os componentes em água corrente e seque-os. Não lave os vários componentes na máquina de lavar loiça.

RECOMENDAÇÕES

- Se a máquina não for utilizada, desligue-a e desconecte-a da tomada elétrica.
- Guarde a máquina de café em cápsula em local seco, protegido da poeira e fora do alcance das crianças.
- Recomendamos guardar a máquina em sua embalagem original.
- A temperatura de armazenamento não deve ser inferior a 5 °C, para evitar que as partes internas da máquina sejam danificadas devido ao congelamento da água.
- Para uma higiene correta e para manter a alta qualidade do produto, é recomendável ejetar a cápsula imediatamente após a distribuição.

DESCALCIFICAÇÃO

Se as teclas ☞ e ☞ piscam alternadas, a máquina deve ser descalcificada. Leia com atenção todas as instruções antes de efetuar a descalcificação para familiarizar-se com o processo. A duração total do ciclo é de aprox. 8 minutos.

OBS.: Se as operações não forem realizadas nos períodos indicados, a máquina não inicia o processo de descalcificação. Por isto, é necessário desligar a máquina e repetir as operações desde o início.

A formação de calcário é a consequência natural do uso da máquina. A máquina possui um programa automático que permite otimizar a limpeza e remover os resíduos de calcário do seu interior. Se o procedimento de descalcificação não for realizado, o calcário poderá causar problemas de mau funcionamento não cobertos pela garantia. Utilize apenas produtos descalcificantes para máquinas de café. Não use vinagre, lixívia, sal e ácido fórmico uma vez que danificam a máquina. Siga o procedimento indicado abaixo e as doses especificadas na embalagem do descalcificante.

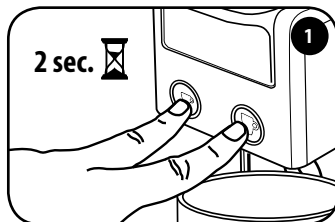

Feche a alavanca, não insira nenhuma cápsula. Desligue a máquina premindo ao mesmo tempo, por 2 segundos, nas duas teclas do café ☞ ☞.

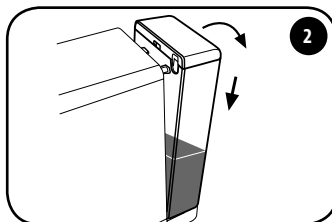

Retire o reservatório e deite a água residual.

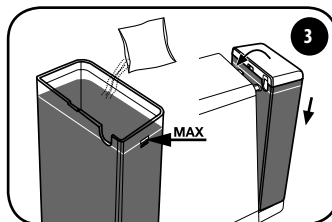

Encha o reservatório com água fresca até o nível máximo e dissolva a solução descalcificante. Reinsira o reservatório em correspondência das duas ranhuras e acompanhe-o em direção à máquina até que esteja totalmente encaixado.

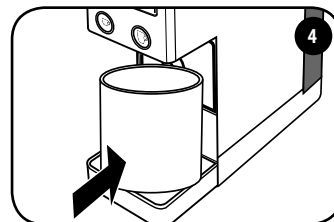

Coloque um contentor de pelo menos 0,75 litros por baixo do dispensador.

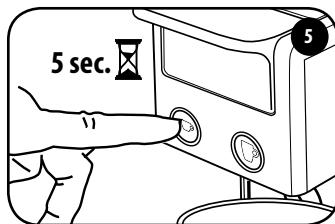

Ligue a máquina premindo na , por 5 segundos.

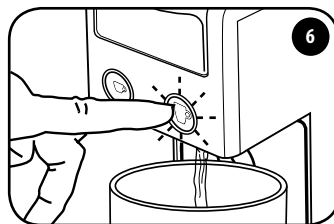

Após 5 segundos, a tecla  iniciará a piscar. Solte a tecla .

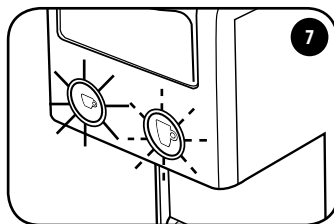

O tecla  pisca.

Prima na tecla  para iniciar o ciclo de descalcificação. A máquina começa a distribuir água.



Uma vez concluído o ciclo de descalcificação, a tecla  fica acesa em modo fixo, enquanto a tecla  pisca.

Remova o recipiente e o esvazie. Lave bem o reservatório e encha-o novamente com água fresca.

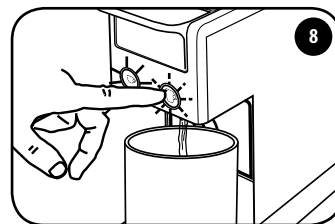

Encaixe o reservatório com água fria (consulte o ponto 3).

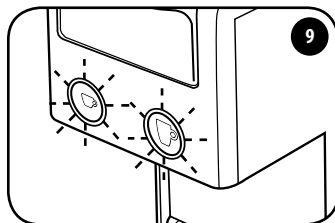

Coloque um contentor de pelo menos 0,75 litros por baixo do dispensador.

Prima na tecla  para iniciar o ciclo de enxágue. A máquina começa a distribuir água.



Quando o ciclo de enxágue termina, a tecla  e a tecla  piscam simultaneamente.

Remova o recipiente e o esvazie.

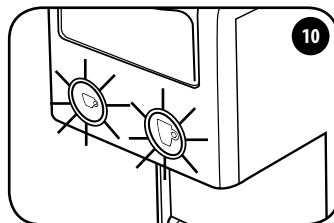

Aguarde que a tecla  e a tecla  acendam em modo fixo.

A máquina agora está pronta para o uso.

DESCALCIFICAÇÃO - PROBLEMA - CAUSA - SOLUÇÃO

PROBLEMA	CAUSA	SOLUÇÃO
O ciclo de descalcificação/enxágue é interrompido.	Ausência de corrente elétrica.	Quando a corrente for restaurada, o ciclo retoma automaticamente de onde foi interrompido.
	A máquina foi desligada acidentalmente.	Volte a ligar a máquina: o ciclo é retomado automaticamente de onde foi interrompido.
	Abertura da alavanca com ciclo já iniciado.	Feche a alavanca: o ciclo é retomado automaticamente de onde foi interrompido.
A água não distribui mais água.	O reservatório da água está vazio.	Encha o reservatório da água.

LIMITAÇÕES DA GARANTIA

ATENÇÃO:

Se a descalcificação não for realizada periodicamente, o calcário poderá causar problemas de funcionamento não cobertos pela garantia. Não utilize vinagre, soda cáustica, sal, ácido fórmico, pois danificam a máquina. Utilize apenas produtos descalcificantes adequados para máquinas de café. A solução de descalcificação deve ser eliminada de acordo com o previsto pelas normas em vigor. Não beba o líquido distribuído durante o processo de descalcificação; a máquina pode ser utilizada para distribuir café apenas quando o processo de descalcificação estiver concluído.

A garantia não cobre avarias causadas por:

- Uma descalcificação não periódica.
- Funcionamento com uma voltagem diferente da especificada na placa de dados.
- Uso inadequado ou não conforme com as instruções.
- Alterações realizadas internamente.
- A garantia não cobre os custos de reparação em máquinas manipuladas por centros de serviço não autorizados. Tais custos serão totalmente suportados pelo cliente.
- É aconselhável não colocar o tabuleiro recolhe gotas e o suporte para cápsulas usadas na máquina de lavar loiça e mantê-los limpos. A não observação deste conselho poderia criar problemas aos componentes não cobertos pela garantia.

ATENÇÃO:

É aconselhável manter a embalagem original (pelo menos durante o período de garantia) para o eventual envio da máquina para centros de assistência autorizados. Os eventuais danos devido a um transporte sem embalagem adequada não são abrangidos pela garantia.

PT ELIMINAÇÃO DO PRODUTO AO ABRIGO DA DIRETIVA EUROPEIA

Eliminação de equipamentos elétricos e eletrónicos utilizados por indivíduos na União Europeia.





















O símbolo RAEE utilizado para este produto indica que este o mesmo não deve ser eliminado com outros resíduos domésticos, mas deve estar sujeito a uma "recolha seletiva".

O utilizador privado tem a possibilidade de devolver o aparelho utilizado gratuitamente ao distribuidor, à razão de um por um, após a compra de um novo.

Para obter mais informações sobre os pontos de recolha dos equipamentos a desmantelar, é aconselhável entrar em contacto com o município de residência, o serviço local de eliminação de resíduos ou a loja onde adquiriu o produto. É de responsabilidade do utilizador providenciar a eliminação de acordo com os regulamentos em vigor, e não cumprimento das disposições legais pode ser sancionado.

A eliminação correta deste produto irá ajudar a proteger o meio ambiente, os recursos naturais e a saúde humana.



		<p>Ambas as teclas piscam <i>A máquina foi ligada e está em fase de aquecimento.</i></p>
		<p>Acesos de modo fixo <i>A máquina atingiu a temperatura correta para distribuição.</i></p>
		<p>A tecla café expresso está acesa de modo fixo <i>A máquina está a distribuir um café expresso.</i></p>
		<p>A tecla café americano está acesa de modo fixo <i>A máquina está a distribuir um café americano .</i></p>
		<p>As teclas piscam alternadas <i>A máquina precisa ser descalcificada.</i></p>
		<p>Piscando lentamente (apenas a tecla café americano) <i>A máquina indica que foi selecionado o procedimento de descalcificação. Neste estado, o reservatório deve conter a solução de descalcificação.</i></p>
		<p>Piscando rapidamente (apenas a tecla café americano) <i>A máquina indica que está em execução a primeira parte da descalcificação . A máquina está a distribuir a solução de descalcificação.</i></p>
		<p>Piscando lentamente (apenas a tecla café americano) e a tecla café expresso está acesa de modo fixo <i>A máquina indica que terminou a primeira fase da descalcificação. O reservatório deve ser lavado e cheio com água fresca potável.</i></p>
		<p>Piscando lentamente (apenas a tecla café americano) e a tecla café expresso está acesa de modo fixo <i>A máquina indica que está em execução a segunda parte da descalcificação . A máquina está a distribuir água para enxaguar o circuito.</i></p>
		<p>Piscando rapidamente (apenas a tecla café expresso) <i>A máquina tem um mau funcionamento. Desligue e ligue novamente após 30 segundos. Se o defeito ocorrer novamente, entre em contacto com um centro de serviço autorizado.</i></p>

PT PROBLEMA - CAUSA - SOLUÇÃO

PROBLEMA	CAUSA	SOLUÇÃO	Permanência do problema
A máquina não liga.	Cabo de alimentação não ligado à tomada elétrica.	Ligue a ficha a uma tomada elétrica conforme os dados técnicos indicados na placa de dados.	Entre em contacto com um centro de assistência autorizado.
	Uma das teclas café não foi premida por 1-2 sec.	Prim numa das duas teclas café, por 1-2 sec.	
A água não distribui mais água.	O reservatório da água está vazio.	Encha o reservatório da água.	
	O reservatório da água não foi inserido corretamente.	Insira corretamente o reservatório da água.	
	Fecho incompleto da parte móvel da cabeça da máquina.	Eleve a alavanca e verifique se inseriu uma cápsula no compartimento apropriado. Abaixar a alavanca até a posição de bloqueio. Tente distribuir novamente o café.	
	Cápsula não inserida no compartimento cápsulas.	Insira a cápsula no compartimento.	
	A cápsula não está completamente perfurada.	Utilize uma nova cápsula.	
	A bomba não escorva.	Verifique se não há cápsulas na máquina. Abaixar a alavanca de abertura até a posição de bloqueio. Prima numa tecla para distribuir água. Tente fazer café novamente com uma nova cápsula.	
A cápsula não é ejetada.	A cápsula ainda está posicionada no seu compartimento.	Feche completamente a alavanca de abertura e reabra-a lentamente para garantir que a cápsula seja expulsa no recipiente apropriado.	
A máquina faz muito barulho.	O reservatório da água está vazio.	Encha o reservatório da água.	
	O reservatório da água não foi inserido corretamente.	Insira corretamente o reservatório.	
	A cápsula não está completamente perfurada.	Utilize uma nova cápsula.	
Algumas poucas gotas saem do grupo de distribuição nomeadamente durante a fase de aquecimento.	A máquina está equipada com uma válvula que permite manter a pressão constante.	NÃO É UM DEFEITO.	

PROBLEMA	CAUSA	SOLUÇÃO	Permanência do problema
A máquina distribui o café lentamente.	Presença de calcário no circuito hidráulico.	Execute o ciclo de descalcificação.	Entre em contacto com um centro de assistência autorizado.
O café tem um sabor ácido.	A máquina não foi bem enxaguada após a descalcificação.	Execute um novo ciclo de enxágue.	
	A cápsula está vencida.	Utilize uma nova cápsula.	
As teclas piscam de forma alternada.	É necessário efetuar o ciclo de descalcificação.	Execute o ciclo de descalcificação.	
O volume e/ou a temperatura da preparação não são ideais.	Combinação errada tecla/ cápsula incorreta.	Utilize uma cápsula de café expresso combinada com a tecla para distribuir um café expresso. Utilize uma cápsula de café americano combinada com a tecla para distribuir um café americano.	
	Programação volume e/ou a temperatura não é ideal.	Retorne a máquina às configurações de fábrica e personalize o volume e/ou temperatura conforme descrito nos parágrafos dedicados.	

NL BELANGRIJKE VEILIGHEIDSMAAAT- REGELEN

Bij het gebruik van elektrische apparatuur moeten altijd de volgende veiligheidsmaatregelen in acht genomen worden.

Gebruik van het toestel

Lees alle instructies door.

- Dit apparaat is alleen geschikt voor huishoudelijk gebruik. Ieder ander gebruik is oneigenlijk en dus gevaarlijk.
- Trek de stekker uit het stopcontact wanneer het apparaat niet wordt gebruikt.
- Raak nooit de hete oppervlakken aan. De afgifte van water/koffie uit het apparaat kan brandwonden veroorzaken.
- Deze machine is gemaakt om "espresso te zetten": pas op dat u zich niet verbrandt met waterstralen of bij oneigenlijk gebruik hiervan.
- Dit apparaat kan gebruikt worden door kinderen van 8 jaar en ouder indien ze onder toezicht staan of ingelicht zijn over het veilige gebruik van het apparaat en indien ze zich bewust zijn van de risico's. Het reinigen en het periodieke onderhoud dienen niet door kinderen uitgevoerd te worden, tenzij ze ouder dan 8 jaar zijn en onder toezicht staan. Houd het apparaat en de voedingskabel buiten bereik van kinderen jonger dan 8 jaar.
- Het apparaat kan gebruikt worden door personen met verminderde fysieke, sensorische of mentale capaciteiten of zonder ervaring en/of onvoldoende bekwaamheid indien ze onder toezicht staan of ingelicht zijn over het veilige gebruik van het apparaat en zich bewust zijn van de risico's.
- Kinderen mogen niet met het apparaat spelen.
- Gebruik het toestel alleen op gesloten plaatsen en beschermd tegen externe weersinvloeden.
- Om water te beschermen tegen vuur, elektrische schokken of verwondingen, mag u de kabel, de stekker of het huis van de machine niet onderdompelen in water of andere vloeistoffen.
- Gebruik het toestel niet voor andere dan de voorziene doeleinden.
- Plaats het toestel niet op elektrische fornuizen of gasfornuizen, of in een hete oven.
- Het apparaat mag alleen worden aangezet voor de tijd die nodig is voor het gebruik. Na gebruik moet het apparaat worden uitgeschakeld door de twee

toetsen voor de afgifte van koffie tegelijkertijd 2 seconden ingedrukt te houden en de stekker vervolgens uit het stopcontact te trekken.

- Controleer of de toetsen voor de afgifte van koffie zijn uitgeschakeld voordat u de stekker uit het stopcontact haalt.
- Het gebruik van niet door de fabrikant aanbevolen accessoires kan brand, elektrische schokken of persoonlijke letsels veroorzaken.
- Laat het snoer niet van tafels of werkbladen naar beneden hangen. Trek de stekker niet uit met behulp van de kabel, en raak hem niet aan met natte handen.
- Draag de koffiemachine niet aan de kabel en trek er niet aan.
- Laat het snoer niet van de tafel of het werkblad naar beneden hangen om het risico op letsel te verminderen; kinderen kunnen aan het snoer trekken of er over struikelen.
- Gebruik het toestel niet als de kabel of de stekker is beschadigd, na een storing van het toestel of na enige vorm van schade. Breng het toestel naar het dichtstbijzijnde erkende servicecentrum voor de controle, de herstelling of een keuring van de correcte werking.
- Gebruik geen verlengsnoeren of verdeelstekkers. In geval van brand moeten kooldioxide brandblussers (CO₂) gebruikt worden. Gebruik geen water of poeder brandblussers.
- Gebruik het toestel alleen voor het beoogde doel.

Installatie van het toestel

- Lees de instructies aandachtig door.
- Installeer het apparaat nooit in een omgeving met een temperatuur lager dan of gelijk aan 5 °C (als het water bevriest, kan het apparaat worden beschadigd) of boven 40 °C.
- Controleer of de netspanning overeenkomt met de spanning die op het typeplaatje van het apparaat staat vermeld. Sluit het apparaat alleen aan op een geaard stopcontact.
- In geval van incompatibiliteit tussen het stopcontact en de stekker van het toestel, laat de stekker dan vervangen door een andere van het juiste type, door een erkend servicecentrum.
- Plaats het toestel op een werkvlak uit de buurt van waterkranen en gootstenen.
- Controleer na het verwijderen van de verpakking of het toestel intact is voordat u het installeert.
- Laat de gebruikte materialen om de machine te verpakken niet binnen het bereik van kinderen.

Reiniging van het toestel

- Controleer of de toetsen voor de afgifte van koffie zijn uitgeschakeld voordat u de stekker uit het stopcontact haalt.
- Trek de stekker uit het stopcontact als het apparaat wordt gereinigd.
- Laat het toestel afkoelen voordat de reiniging wordt uitgevoerd.
- Verwijder het waterreservoir (7) door het iets omlaag en vervolgens naar buiten te trekken.
- Reinig de behuizing en de accessoires met een vochtige doek en droog ze vervolgens af met een droge, niet schurende doek. Het gebruik van reinigingsmiddelen wordt afgeraden.
- Reinig het apparaat niet met waterstralen of door het deels of geheel onder te dompelen.

In geval van schade aan het toestel

Gebruik het apparaat niet als het snoer (6) of de stekker beschadigd zijn, als het apparaat tekenen van slechte werking vertoont of als het apparaat beschadigd is. Breng het apparaat in die gevallen voor controle of reparatie naar het dichtstbijzijnde erkende servicecentrum. Als de voedingskabel (6) beschadigd is, moet deze door de fabrikant of door de servicedienst worden vervangen. Schakel het toestel uit in geval van een storing of een slechte werking, en forceer het niet. Neem voor herstellingen alleen contact op met een door de fabrikant geautoriseerd technisch assistentiecentrum, en vraag om het gebruik van originele reserveonderdelen. Als u zich niet aan het bovenstaande houdt, kan dit de veiligheid van het toestel in gevaar brengen en kan de garantie verloren gaan.

OPGELET: BEWAAR DEZE INSTRUCTIES.

Oneigenlijk gebruik van het toestel

- Dit apparaat is alleen geschikt voor huishoudelijk gebruik. Ieder ander gebruik is oneigenlijk en dus gevaarlijk.
 - De fabrikant kan niet aansprakelijk worden gesteld voor eventuele ongevallen die worden veroorzaakt door gebrek aan of het niet naleven van de geldende wetten van het aardingssysteem.
 - De fabrikant kan niet aansprakelijk gesteld worden voor eventuele schade door onjuist, verkeerd of onredelijk gebruik van het apparaat.
- Het apparaat is bedoeld voor huishoudelijk gebruik en soortgelijke toepassingen,

zoals: keukens voor het personeel van winkels, kantoren en andere werkomgevingen; agriturismo; klanten in hotels, motels en woonruimten; gelegenheden zoals bed&breakfasts.

NL INHOUDSOPGAVE

ALGEMENE REGELS VOOR HET GEBRUIK VAN DE MACHINE	114
TECHNISCHE GEGEVENS MOD.641 EN 642	114
DELEN VAN DE MACHINE	115
INSTALLATIE EN INBEDRIJFSTELLING VAN HET APPARAAT	116
BEREIDING VAN ESPRESSO	118
BEREIDING VAN FILTERKOFFIE.....	119
PROGRAMMEREN VAN DE HOEVEELHEDEN	120
PROGRAMMEREN VAN DE TEMPERATUUR.....	121
REINIGING EN ONDERHOUD.....	122
ONTKALKING	123
GARANTIEBEPERKINGEN.....	125
VERWIJDERING VAN HET PRODUCT VOLGENS DE EUROPESE RICHTLIJN	126
SIGNALERINGEN MACHINESTATUS	127
PROBLEEM - OORZAAK - OPLOSSING	128

ALGEMENE REGELS VOOR HET GEBRUIK VAN DE MACHINE

Lees aandachtig het instructieboekje en de garantiebeperkingen door. De machine moet aangesloten worden op een normaal stopcontact met aarding. Het apparaat moet schoon gehouden worden door regelmatig de kopjeshouder, het lekbakje, de opvangbak voor gebruikte capsules en het waterreservoir te reinigen. Het onderhoud moet uitgevoerd worden wanneer de machine is uitgeschakeld.

BELANGRIJK: dompel het apparaat of de verwijderbare onderdelen nooit onder in water en doe ze nooit in de vaatwasser.

Het water in het reservoir moet regelmatig worden vervangen. Gebruik de machine nooit wanneer geen water aanwezig is in het reservoir. We raden aan minstens elke 2 maanden een product voor de verwijdering van kalk speciaal voor espressomachines te gebruiken volgens de aanwijzingen in het hoofdstuk 'Ontkalking'. Het apparaat beschikt over een ventiel die de druk constant houdt. Hierdoor kan het voorkomen dat er waterdruppels uit het punt van koffieafgifte lekken.

TECHNISCHE GEGEVENS Mod. 641 en 642

Materiaal behuizing: ABS
Materiaal warmtewisselaar: aluminium
Inhoud waterreservoir: 0,750 liter
Inhoud opvangbak voor capsules: 7 capsules
Pomp: 19 bar
Gewicht zonder verpakking: 2,7 kg
Voeding: 220-240V, 50-60Hz; 127V - 60Hz (BRA)
Vermogen: mod. 641: 850W; mod. 642: 1250 W
met "Power save"-functie
Afmetingen (L x B x H) (mm): 100x298x254

Capitani  Piazza IV Novembre 1 - SOLBIATE CON CAGNO (CO)
De fabrikant behoudt zich het recht voor om zonder voorafgaande kennisgeving wijzigingen of verbeteringen aan te brengen.

GEBRUIK VOOR DEZE MACHINE ALLEEN IPERESPRESSO CAPSULES. ONTDEK EN KOOP DE CAPSULES ILLY IPERESPRESSO OP SHOP.ILLY.COM, IN WINKELS, IN DE ILLY-BARS, BIJ ERKENDE DEALERS OF BEL HET GRATIS NUMMER 800-821021 (ALLEEN VANUIT ITALIË).

DELEN VAN DE MACHINE

1 HENDEL VOOR OPENING/SLUITING VAN RUIMTE VOOR CAPSULES

2 AFGIFTETOETSEN:

 > ESPRESSO

 > FILTERKOFFIE

3 KOFFIETUIT

4 BEKERHOUDER

5 UITNEEMBARE OPVANGBAK VOOR GEBRUIKTE CAPSULES

6 VOEDINGSKABEL

7 WATERRESERVOIR

8 HOUDER VOOR ESPRESSOKOPJE

9 IPERESPRESSO CAPSULES:

 > VOOR ESPRESSO

 > VOOR FILTERKOFFIE

10 TYPEPLAATJE (AAN DE ONDERKANT)

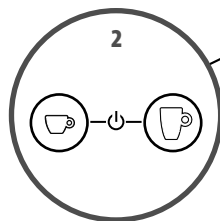
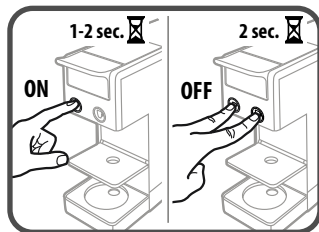
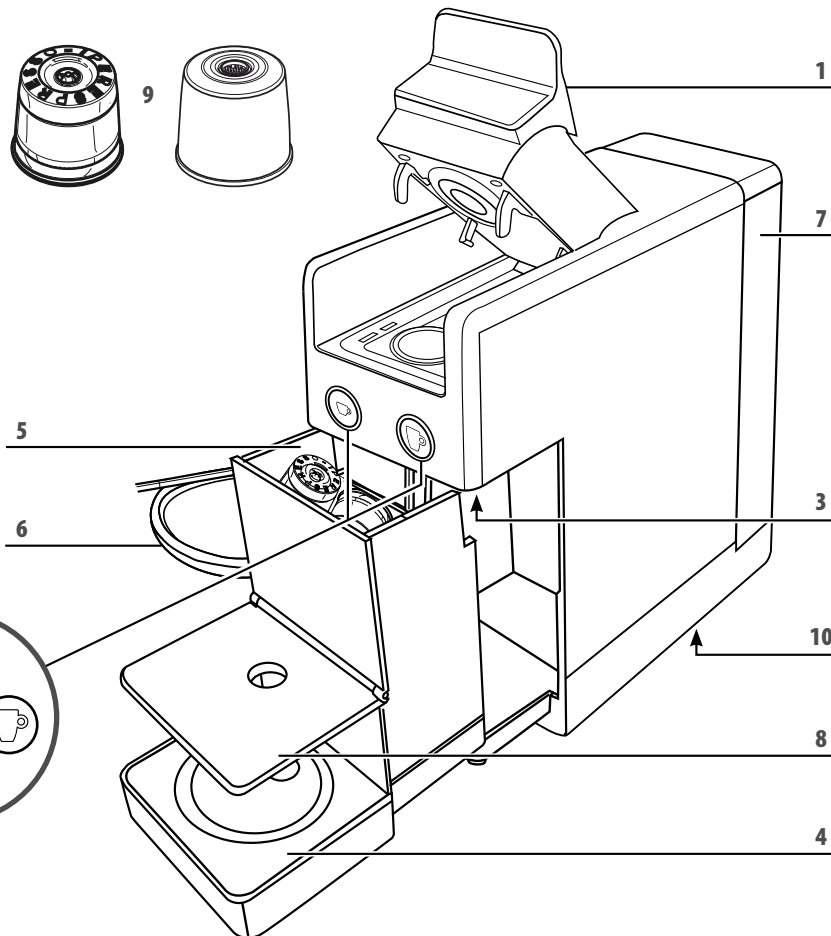

NL INSTALLATIE EN INBEDRIJFSTELLING VAN HET APPARAAT

Reinig de tank vóór het vullen bij het eerste gebruik of als het apparaat lange tijd niet is gebruikt. Het is bovendien raadzaam om ten minste 3 koppen water af te geven, zodat de interne circuits van het apparaat kunnen worden gespoeld. Volg hierbij de volgende procedure.

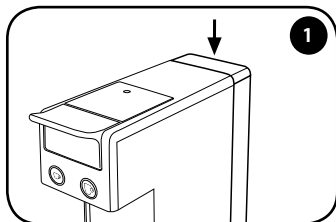

Verwijder het reservoir door deze naar beneden te duwen.

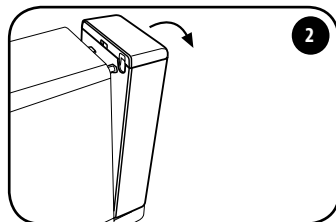

Trek het reservoir naar buiten.

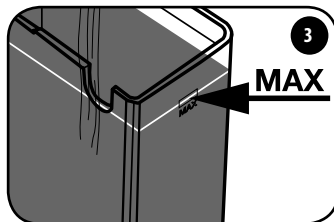

Vul het reservoir met vers water tot het maximumniveau.

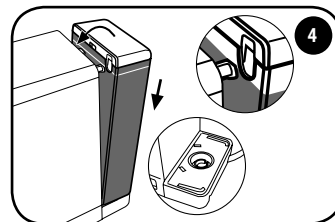

Plaats het reservoir weer terug op de twee gleuven en begeleid het in de richting van het apparaat totdat het reservoir helemaal vastgehaakt is. Controleer of het reservoir goed vastzit.

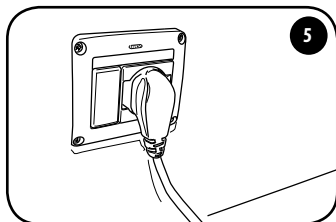

Sluit het apparaat aan op het stopcontact.

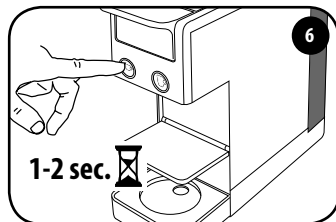

Schakel het apparaat in door 1-2 seconden op een van de twee koffieknoppen te drukken.

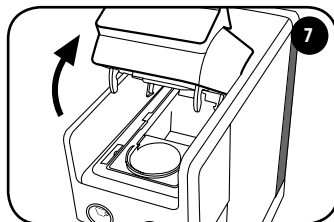

Controleer of er geen capsules in het apparaat zitten.

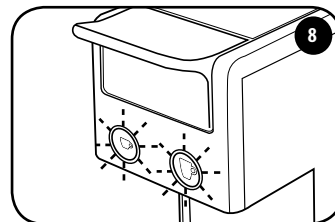

De toetsen  en  beginnen te knippen.

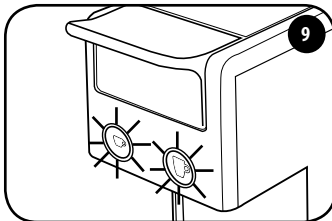

Wanneer de beide koffietoetsen onafgebroken oplichten, is de machine klaar voor gebruik.

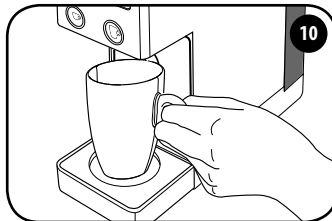

Plaats een lege beker onder het afgiftepunt.

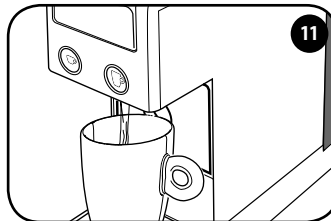

Druk op een toets ☐ of ☑ en wacht tot er geen water meer uit het apparaat stroomt. Het apparaat is goed gespoeld als er minstens 3 koppen water zijn afgegeven. Het apparaat is nu klaar voor gebruik.

“Power Save”-functie

Als het apparaat aan blijft staan zonder te worden gebruikt, wordt na ongeveer 7 minuten (mod. 642) de “Power Save”-functie actief en gaan de toetsen ☐ en ☑ uit.

Als het apparaat aan blijft staan zonder te worden gebruikt, wordt na ongeveer 15 minuten (mod. 641) de “Power Save”-functie actief en gaan de toetsen ☐ en ☑ uit.

NL BEREIDING VAN ESPRESSO

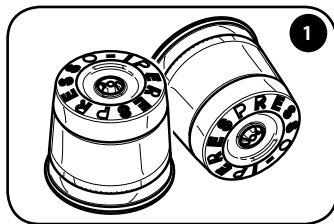

Gebruik de afgebeelde Illy-capsules.

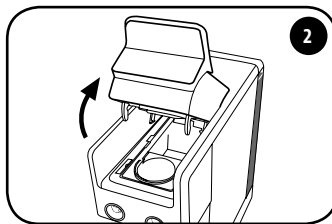

Til de hendel voor opening/sluiting van de ruimte voor capsules voorzichtig op (totdat deze niet verder kan).

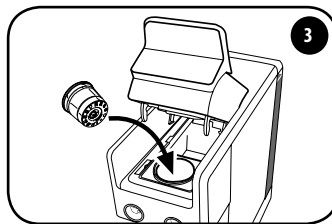

Plaats de capsule zoals weergegeven in de afbeelding.

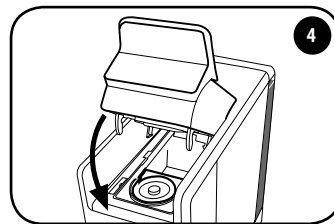

Sluit de hendel volledig.

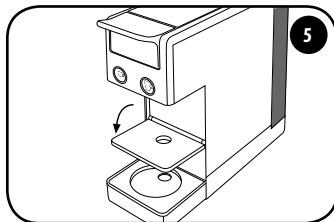

Zet de kopjeshouder omlaag. Vul het reservoir met vers drinkwater.

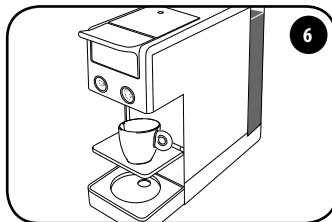

Plaats een espressokopje onder de koffietuit.

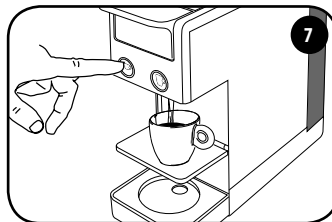

Druk kort op de toets ☞ . De afgifte wordt automatisch gestopt.

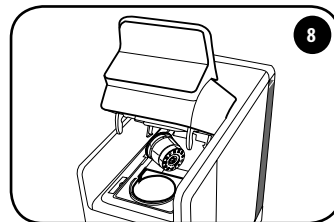

Til de hendel langzaam op om de gebruikte capsule uit te werpen. De capsule komt automatisch in de speciale verzamelbak terecht. Als de capsule niet wordt uitgeworpen, herhaalt u de handeling.

AANBEVELINGEN

Voor espresso van topkwaliteit:

- Gebruik een espressocapsule met de toets ☞. Als u de verkeerde combinatie van capsule en toets heeft gebruikt, probeert u het opnieuw.
- Ververs dagelijks het water in het reservoir.
- Gebruik bij voorkeur water met een totale hardheid van minder dan 12 Franse graden om afzettingen in de machine te verminderen.
- Gebruik dikke, voorverwarmede kopjes om te voorkomen dat de koffie te snel afkoelt. U kunt de kopjes verwarmen door ze met heet water te spoelen.

BEREIDING VAN FILTERKOFFIE

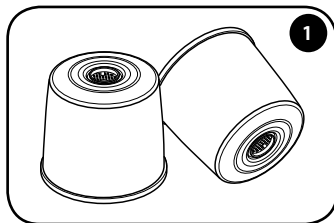

Gebruik de afgebeelde Illy-capsules.

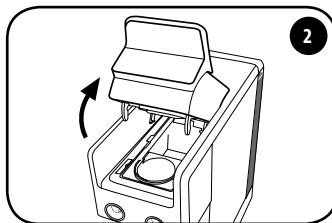

Til de hendel voor opening/sluiting van de ruimte voor capsules voorzichtig op (totdat deze niet verder kan).

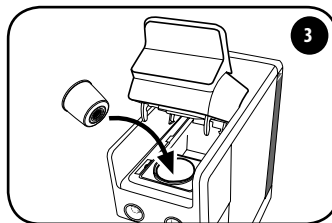

Plaats de capsule zoals weergegeven in de afbeelding.

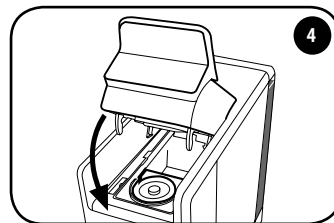

Sluit de hendel volledig.

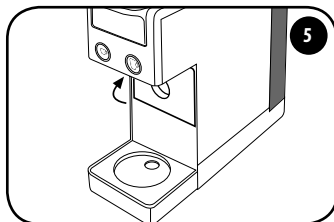

Zet de kopjeshouder in de verticale stand. Vul het reservoir met vers drinkwater.

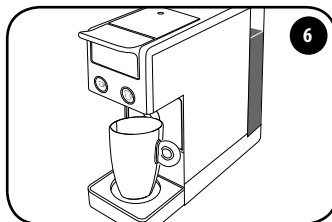

Plaats een grote kop of mok onder de koffietuit.

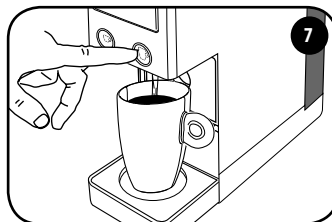

Druk kort op de toets . De afgifte wordt automatisch gestopt.

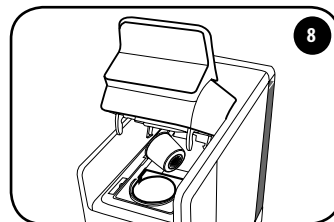

Til de hendel langzaam op om de gebruikte capsule uit te werpen. De capsule komt automatisch in de speciale verzamelbak terecht. Als de capsule niet wordt uitgeworpen, herhaalt u de handeling.

AANBEVELINGEN

Voor espresso van topkwaliteit:

- Gebruik een espressocapsule met de toets . Als u de verkeerde combinatie van capsule en toets heeft gebruikt, probeert u het opnieuw.
- Ververs dagelijks het water in het reservoir.
- Gebruik bij voorkeur water met een totale hardheid van minder dan 12 Franse graden om afzettingen in de machine te verminderen.
- Gebruik dikke, voorverwarmede kopjes om te voorkomen dat de koffie te snel afkoelt. U kunt de kopjes verwarmen door ze met heet water te spoelen.

NL PROGRAMMEREN VAN DE HOEVEELHEDEN

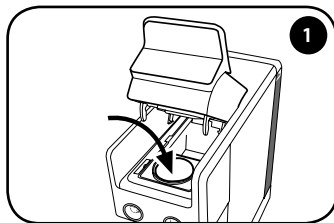

Plaats een capsule in de daarvoor bestemde ruimte.

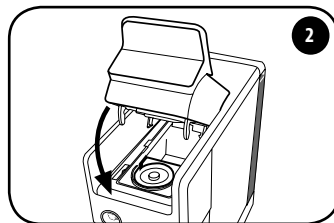

Sluit de hendel volledig.

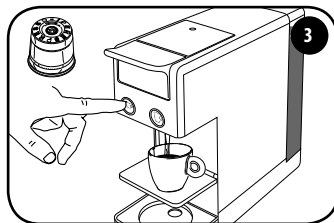





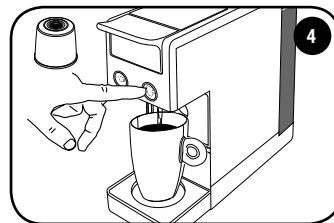





Espresso programmeren:



Gebruik de capsule die in de afbeelding wordt getoond. Houd de toets  ingedrukt, er begint koffie uit het apparaat te stromen. Laat de toets los zodra de gewenste hoeveelheid is bereikt.



Filterkoffie programmeren:

Gebruik de capsule die in de afbeelding wordt getoond. Houd de toets  ingedrukt. Er begint koffie uit het apparaat te stromen. Laat de toets los zodra de gewenste hoeveelheid is bereikt.

Fabrieksinstelling			
Toets	Capsule	Hoeveelheid	Kop
	 Espresso: gemiddelde branding, donkere branding, cafeïnevrij	Ongeveer 25 ml	
	 Grote espresso (blauwe capsule)	Ongeveer 50 ml	
	 Filterkoffie	Ongeveer 220 ml	

Het apparaat is nu geprogrammeerd. De volgende keer dat de toets  of  wordt ingedrukt, wordt de opgeslagen hoeveelheid koffie afgegeven.

HET APPARAAT TERUGZETTEN NAAR DE FABRIEKSINSTELLINGEN:

Zet de hendel omhoog en schakel het apparaat in door 1-2 seconden op een van de twee koffieknoppen te drukken.

Druk binnen 15 seconden 5 keer op de toets .

De toetsen  en  knipperen snel gedurende 2 seconden en gaan vervolgens continu branden.

Het apparaat staat nu weer in de fabrieksinstelling voor de hoeveelheid en temperatuur van espresso en filterkoffie.

PROGRAMMEREN VAN DE TEMPERAATUUR

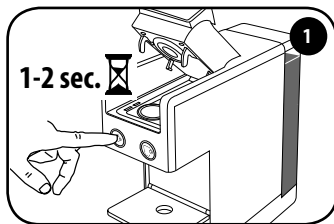

Zet de hendel omhoog en schakel het apparaat in door 1-2 seconden op een van de twee koffieknoppen te drukken. Plaats geen capsule.

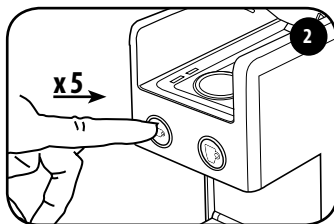

Druk binnen 15 seconden na het inschakelen 5 keer op de toets ☞. Beide toetsen knipperen. U kunt nu de temperatuur wijzigen zoals beschreven in punt 3 en 4.

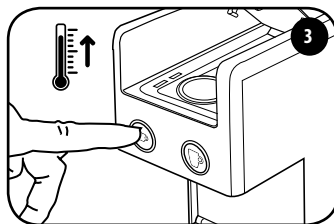

Druk op de toets ☞ om de temperatuur te verhogen. De toets ☞ knippert. Na ongeveer 3 seconden knipperen beide toetsen.

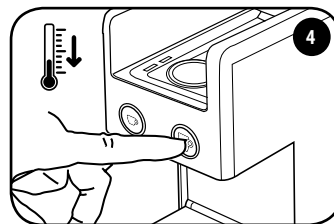

Druk op de toets ☞ om de temperatuur te verlagen. De toets ☞ knippert. Na ongeveer 3 seconden knipperen beide toetsen.

Het apparaat is nu geprogrammeerd. De volgende keer dat de toets ☞ of ☞ wordt ingedrukt, wordt de koffie met de opgeslagen temperatuur afgegeven.

HET APPARAAT TERUGZETTEN NAAR DE FABRIEKINSTELLINGEN:

Zet de hendel omhoog en schakel het apparaat in door 1-2 seconden op een van de twee koffieknoppen te drukken.

Druk binnen 15 seconden 5 keer op de toets ☞.

De toetsen ☞ en ☞ knipperen snel gedurende 2 seconden en gaan vervolgens continu branden.

Het apparaat staat nu weer in de fabriekinstelling voor de hoeveelheid en temperatuur van espresso en filterkoffie.

NL REINIGING EN ONDERHOUD

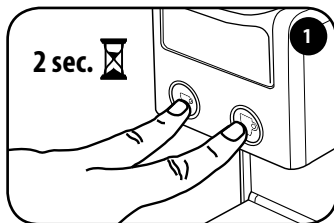

Schakel het apparaat uit door de twee toetsen voor de afgifte van koffie ☕ ☕ tegelijkertijd 2 seconden ingedrukt te houden.

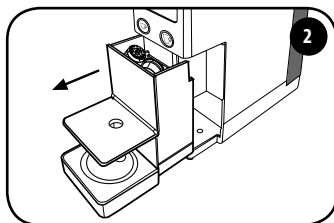

Verwijder de capsulehouder. De capsulehouder kan maximaal 7 capsules bevatten. Het is daarom raadzaam om deze regelmatig te legen.

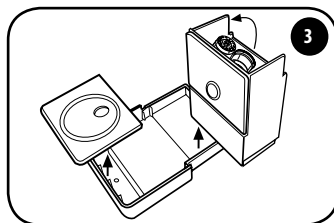

Leeg de capsulehouder en spoel deze uit. Verwijder water- en koffieresten van het lekbakje en het rooster. Maak het lekbakje weer vast aan het rooster na het reinigen.

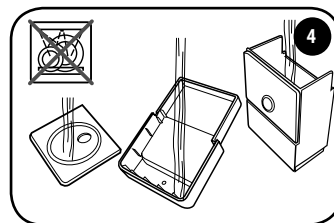

Spoel de onderdelen onder stromend water en droog ze af. Reinig de onderdelen niet in de vaatwasser.

AANBEVELINGEN

- Als het apparaat niet wordt gebruikt, schakel het dan uit en trek de stekker uit het stopcontact.
- Bewaar het apparaat op een droge, stofvrije plaats en buiten bereik van kinderen.
- We raden aan om het apparaat in de originele verpakking te bewaren.
- Bewaar het apparaat bij een temperatuur van 5 °C of hoger om te voorkomen dat interne onderdelen worden beschadigd door bevrozing van water.
- Voor een goed hygiëne en om een hoge productkwaliteit te behouden, is het raadzaam om de capsule onmiddellijk na afgifte te verwijderen.

ONTKALKING

Als de toetsen  en  om en om knippen, moet het apparaat ontkalkt worden. Lees alle aanwijzingen zorgvuldig door voordat u het apparaat ontkalkt om het proces te begrijpen. De totale cyclus duurt ongeveer 8 minuten.

N.B.: Als de handelingen niet in de aangegeven tijd worden uitgevoerd, start de machine het ontkalkingsproces niet. In : dat geval moet het apparaat worden uitgezet en moeten de handelingen vanaf het begin opnieuw worden uitgevoerd.

De vorming van kalk is het natuurlijke gevolg van het gebruik van het apparaat. De machine is voorzien van een automatisch programma waarmee de reiniging wordt geoptimaliseerd en de kalkresten aan de binnenkant worden verwijderd. Als het apparaat niet wordt ontkalkt, kan de kalk storingen veroorzaken die niet door de garantie gedekt worden.

Gebruik alleen ontkalkingsproducten voor koffiemachines. Gebruik geen azijn, loog, zout, mierenzuur omdat ze het apparaat beschadigen. Volg de hierna genoemde aanwijzingen en de aanbevolen doses op de verpakking van het ontkalkingsmiddel.

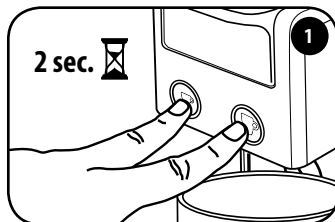

Sluit de hendel en plaats geen capsules. Schakel het apparaat uit door de twee toetsen voor de afgifte van koffie   tegelijkertijd 2 seconden ingedrukt te houden.

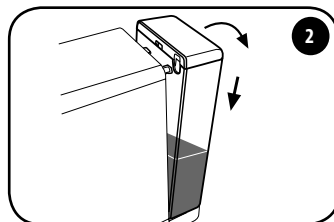

Verwijder het reservoir en leeg het.

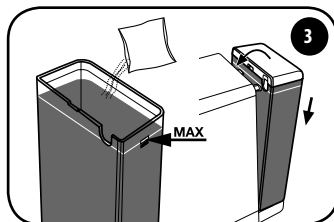

Vul het reservoir met vers water tot het maximumniveau en laat de ontkalkingsoplossing oplossen.

Plaats het reservoir weer terug op de twee gleuven en begeleid het in de richting van het apparaat totdat het reservoir helemaal vastgehaakt is.

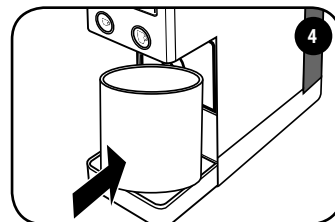

Plaats een opvangbak van minstens 0,75 liter onder de koffietuit.

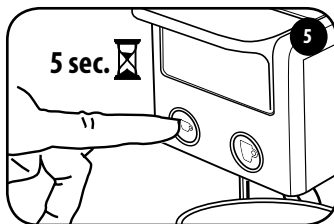

Zet het apparaat aan door de toets 5 seconden in te drukken.

Na 5 seconden begint de toets te knippen. Laat de toets los.

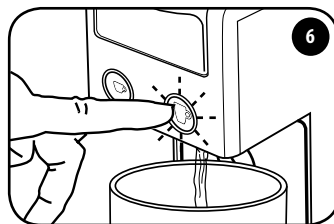

De toets knippert.

Druk op de toets om de ontkalkingscyclus te starten. Het apparaat begint water af te geven.

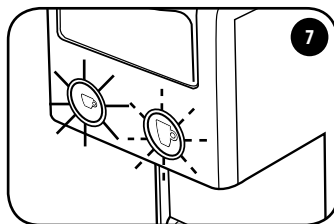

Zodra de ontkalkingscyclus is voltooid, brandt de toets constant en knippert de toets .

Verwijder het reservoir, en maak het leeg. Reinig het reservoir grondig en vul het opnieuw met vers water.

Zet het reservoir gevuld met vers water vast (zie punt 3).

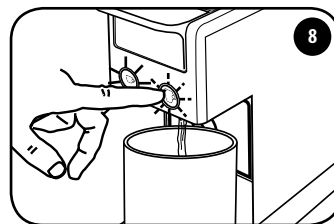

Plaats een opvangbak van minstens 0,75 liter onder de koffietuit.

Druk op de toets om de spoelcyclus te starten. Het apparaat begint water af te geven.

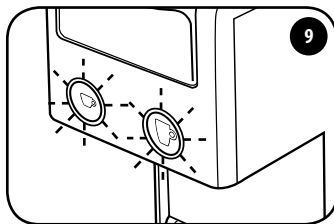

Zodra de spoelcyclus is beëindigd, knipperen de toetsen en gelijktijdig.

Verwijder het reservoir, en maak het leeg.

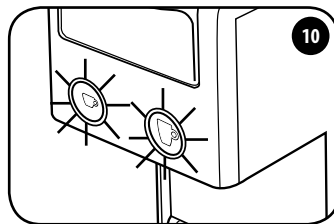

Wacht tot de toets en de toets continu branden.

Het apparaat is nu klaar voor gebruik.

ONTKALKING - PROBLEEM - OORZAAK - OPLOSSING

PROBLEEM	OORZAAK	OPLOSSING
De ontkalkingscyclus wordt onderbroken.	Er is geen elektrische stroom.	Zodra er weer stroom is, wordt de cyclus automatisch vanaf de onderbreking voortgezet.
	Het apparaat wordt per ongeluk uitgezet.	Zet het apparaat weer aan: de cyclus wordt automatisch vanaf de onderbreking voortgezet.
	Opening van de hendel tijdens de cyclus.	Sluit de hendel: de cyclus wordt automatisch vanaf de onderbreking voortgezet.
Er komt geen water meer uit het apparaat.	Het waterreservoir is leeg.	Vul het waterreservoir.

GARANTIEBEPERKINGEN

OPGELET:

Als het apparaat niet regelmatig wordt ontkalkt, kan de kalk storingen veroorzaken die niet door de garantie gedekt worden. Gebruik geen azijn, loog, zout of mierenzuur omdat deze het apparaat beschadigen. Gebruik alleen ontkalkingsproducten die geschikt zijn voor koffiemachines. De ontkalkingsoplossing moet ingezameld worden volgens de geldende voorschriften. Drink niet van de vloeistof die tijdens het ontkalkingsproces wordt afgegeven; de machine kan alleen worden gebruikt om koffie te zetten wanneer het ontkalkingsproces is voltooid.

De garantie dekt geen storingen die zijn veroorzaakt door:

- Het niet periodiek uitvoeren van de ontkalking.
- Het laten werken op een andere spanning dan de op het typeplaatje beschreven spanning.
- Onjuist gebruik of gebruik dat niet conform is aan de aanwijzingen.
- Intern aangebrachte wijzigingen.
- De garantie dekt geen herstellingskosten op machines die door onbevoegde servicecentra worden behandeld. Deze kosten zijn geheel ten laste van de klant.
- Het is raadzaam om het lekbakje en de opvangbak voor gebruikte capsules niet in de vaatwasser te doen, maar om ze wel schoon te houden. Het niet in acht nemen van dit advies zou problemen aan deze de onderdelen kunnen veroorzaken die niet door de garantie gedekt worden.

OPGELET:

Er wordt aanbevolen om de originele verpakking te bewaren (tenminste voor de garantieperiode) om de machine eventueel naar geautoriseerde servicecentra te verzenden. Schade te wijten aan transport zonder geschikte verpakking valt niet onder de garantie.

NL VERWIJDERING VAN HET PRODUCT VOLGENS DE EUROPESE RICHTLIJN





















Inzameling van gebruikte elektrische en elektronische apparatuur door personen in de Europese Unie.

Het AEEA-symbool dat voor dit product wordt gebruikt, geeft aan dat het niet samen met ander huishoudelijk afval mag worden verwijderd maar moet worden onderworpen aan een "gescheiden inzameling". De particulier heeft de mogelijkheid om de gebruikte apparatuur, voor de aanschaf van een nieuwe, gratis aan de verdeler te retourneren in de verhouding van één op één.

Voor meer informatie over de inzamelpunten voor de te slopen apparatuur wordt aanbevolen om contact op te nemen met uw gemeente, de plaatselijke afvalinzameldienst of de winkel waar het product is gekocht. Het is de aansprakelijkheid van de gebruiker om ze in te zamelen in overeenstemming met de geldende voorschriften, en het niet naleven van de wet kan worden bestraft.

De correcte inzameling van dit product zal bijdragen tot de bescherming van het milieu, de natuurlijke hulpbronnen en de menselijke gezondheid.



		<p>Beide toetsen knippen <i>Het apparaat is ingeschakeld en is aan het opwarmen.</i></p>
		<p>De toetsen branden continu <i>Het apparaat heeft de juiste afgiftetemperatuur bereikt.</i></p>
		<p>De toets voor espresso brandt continu <i>Het apparaat geeft een espresso af.</i></p>
		<p>De toets voor filterkoffie brandt continu <i>Het apparaat geeft filterkoffie af.</i></p>
		<p>De toetsen knippen afwisselend <i>Het apparaat moet ontkalkt worden.</i></p>
		<p>Knippert langzaam (alleen de toets voor filterkoffie) <i>Het apparaat geeft aan dat de ontkalkingsprocedure is geselecteerd. In dit geval moet het reservoir de ontkalkingsoplossing bevatten.</i></p>
		<p>Knippert snel (alleen de toets voor filterkoffie) <i>Het apparaat geeft aan dat de eerste stap van de ontkalking wordt uitgevoerd. Het apparaat geeft de ontkalkingsoplossing af.</i></p>
		<p>Knippert langzaam (alleen de toets voor filterkoffie) en de toets voor espresso brandt continu <i>Het apparaat geeft aan dat de eerste stap van de ontkalking is voltooid. Het reservoir moet worden gespoeld en gevuld met vers drinkwater.</i></p>
		<p>Knippert snel (alleen de toets voor filterkoffie) en de toets voor espresso brandt continu <i>Het apparaat geeft aan dat de tweede stap van de ontkalking wordt uitgevoerd. Het apparaat geeft water af om het circuit te spoelen.</i></p>
		<p>Knippert snel (alleen de toets voor espresso) <i>Het apparaat heeft een storing. Schakel het apparaat uit en na 30 seconden weer in. Neem contact op met een erkend servicecentrum als het defect opnieuw optreedt.</i></p>

NL PROBLEEM - OORZAAK - OPLOSSING

PROBLEEM	OORZAAK	OPLOSSING	Het probleem houdt aan
De machine gaat niet aan.	Netsnoer niet aangesloten op het stopcontact.	Sluit de stekker aan op een stopcontact dat overeenkomt met de technische gegevens op het typeplaatje.	Neem contact op met een erkend servicecentrum.
	Er is niet 1-2 seconden op een van de koffieknoppen gedrukt.	Houd een van de twee koffieknoppen 1-2 seconden ingedrukt.	
Er komt geen water meer uit het apparaat.	Het waterreservoir is leeg.	Vul het waterreservoir.	
	Het waterreservoir is niet correct geplaatst.	Plaats het waterreservoir op de juiste manier.	
	Het bewegende deel aan de bovenkant van het apparaat is niet goed gesloten.	Til de hendel op en controleer of er een capsule in het juiste compartiment zit. Breng de hendel omlaag totdat deze vastklikt. Probeer opnieuw om koffie af te geven.	
	Er zit geen capsule in het capsulecompartiment.	Plaats een capsule in het compartiment.	
	De capsule is niet volledig doorboord.	Gebruik een nieuwe capsule.	
	De pomp start niet.	Zorg ervoor dat er geen capsule in het apparaat zit. Breng de hendel omlaag totdat deze vastklikt. Druk op een toets om water af te geven. Probeer opnieuw koffie af te geven met een nieuwe capsule.	
De capsule wordt niet uitgeworpen.	De capsule zit nog in het daarvoor bestemde compartiment.	Sluit de hendel volledig en open deze weer langzaam zodat de capsule in de opvangbak terecht komt.	
De machine maakt teveel lawaai.	Het waterreservoir is leeg.	Vul het waterreservoir.	
	Het waterreservoir is niet correct geplaatst.	Plaats het waterreservoir op de juiste manier.	
	De capsule is niet volledig doorboord.	Gebruik een nieuwe capsule.	
Er komen druppels uit de koffietuit, vooral tijdens het opwarmen.	Het apparaat beschikt over een ventiel die de druk constant houdt.	DIT IS GEEN DEFECT.	

PROBLEEM	OORZAAK	OPLOSSING	Het probleem houdt aan
Het apparaat geeft slechts langzaam koffie af.	Aanwezigheid van kalk in het watercircuit.	Voer de ontkalkingscyclus uit.	Neem contact op met een erkend servicecentrum.
De koffie heeft een zure smaak.	Het apparaat is niet goed gespoeld na het ontkalken.	Voer een nieuwe spoelcyclus uit.	
	De capsule is verlopen.	Gebruik een nieuwe capsule.	
De toetsen knipperen afwisselend.	Ontkalkingscyclus vereist.	Voer de ontkalkingscyclus uit.	
Hoeveelheid en/of temperatuur van de koffie zijn niet optimaal.	Verkeerde combinatie toets/capsule.	Gebruik een espressocapsule in combinatie met de toets voor het uitgeven van espresso. Gebruik een capsule voor filterkoffie in combinatie met de toets voor het uitgeven van filterkoffie.	
	Hoeveelheid en/of temperatuur zijn niet goed geprogrammeerd.	Zet het apparaat terug naar de fabrieksinstellingen en pas de hoeveelheid en/of de temperatuur aan zoals beschreven in deze handleiding.	

DA VIGTIGE SIKKERHEDSFORANSTALTNINGER

Ved brug af elektriske apparater skal følgende sikkerhedsforanstaltninger altid overholdes.

Brug af apparatet

Læs hele vejledningen.

- Dette apparat må kun anvendes til husholdningsbrug. Enhver anden anvendelse skal betragtes som ukorrekt og dermed farlig.
- Træk stikket ud af stikkontakten, når apparatet ikke er i brug.
- Berør aldrig en varm flade. Brygning af varmt vand og kaffe kan forårsage forbrændinger.
- Denne maskine er fremstillet til "brygning af espressokaffe": Pas på ikke at blive forbrændt af vandstråler eller ved utilsigtet brug heraf.
- Dette apparat kan anvendes af børn på over 8 år, under opsyn eller oplært i sikker rug heraf og hvis de er klar over hvilke farer dette indebærer. Rengøring og almindelig vedligeholdelse må ikke udføres af børn med mindre disse er over 8 år gamle og under opsyn. Hold apparatet og kablet uden for rækkevidden af børn på under 8 år.
- Apparatet kan anvendes af personer med nedsatte fysiske, sensoriske eller mentale evner og/eller utilstrækkelig kompetence, hvis disse er under opsyn eller oplært i sikker brug af apparatet samt er klar over hvilke farer dette indebærer.
- Børn må ikke lege med apparatet.
- Anvend udelukkende apparatet i lukkede omgivelser, beskyttet mod eksterne vejrpåvirkninger.
- Beskyt dig mod brand, elektrisk stød og personskader: strøm-kablet, stikket og maskinlegemet må ikke nedsænkes i vand eller andre væsker.
- Brug ikke apparatet til andre formål end dem, det er beregnet til.
- Stil ikke apparatet på el- eller på gaskogeplader eller inde i en varm ovn.
- Apparatet må kun stå tændt i det nødvendige tidsrum til brug heraf, hvorefter det skal slukkes ved at trykke samtidig i 2 sekunder på de to kaffetaster og trække stikket ud af stikkontakten.
- Kontrollér, at kaffetasterne er slukkede, før stikket trækkes ud.
- Brug af tilbehør, der ikke er godkendt af producenten, kan medføre brand, elektrisk stød eller personskader.

- Lad ikke kablet hænge ned fra bordet eller køkkenbordet. Træk ikke stikket ud ved at hive i kablet og berør det ikke med våde hænder.
- Brug aldrig kaffemaskinens kabel til at løfte eller flytte den.
- Lad ikke kablet hænge ned fra bordet eller køkkenbordet, for at reducere faren for tilskadekomst, da børn kan finde på at trække i kablet eller snuble over det ved et uheld.
- Brug ikke apparatet, hvis ledningen eller stikket er beskadigede efter en fejlfunktion, eller hvis det på anden måde er beskadiget. Bring apparatet til det nærmeste autoriserede servicecenter til kontrol, reparation eller for at kontrollere, at det fungerer korrekt.
- Brug ikke forlængerledninger eller stikdåser. I tilfælde af brand, skal der anvendes kulsyreslukkere (CO₂). Brug aldrig vand eller pulverslukker.
- Anvend udelukkende apparatet til det forudsete formål.

Installation af apparatet

- Læs anvisningerne med omhu.
- Maskinen må ikke installeres i omgivelser, hvis temperatur kan nå 5°C eller herunder (apparatet kan tage skade, hvis vandet fryser til) eller overstige 40°C.
- Kontrollér at ledningsnettets spænding stemmer overens med den anførte i apparatets mærkeskilt. Apparatet må kun forbindes til en stikkontakt med en effektiv jordforbindelse.
- I tilfælde af inkompatibilitet mellem stikkontakten og apparatets stik, skal dette udfisktes med en anden og passende type af et autoriseret servicecenter.
- Stil apparatet på en bordplade, på passende afstand af vandhaner og vask.
- Kontrollér efter udpakning at apparatet er intakt, før det installeres.
- Efterlad ikke de anvendte materialer til apparatets emballage tilgængeligt for børn.

Apparatets rengøring

- Kontrollér, at kaffetasterne er slukkede, før stikket trækkes ud.
- Træk stikket ud af el-forsynings stikkontakt, når det skal rengøres.
- Lad apparatet køle af inden det rengøres.
- Træk vandtanken (7) ud ved at skubbe den en smule nedad og træk den derefter udad.
- Rengør apparatets ydre og tilbehør med en fugtig klud og tør efter med en tør klud, som ikke ridser. Brug af rengøringsmidler frarådes.
- Udsæt aldrig apparatet for vandstråler eller delvis eller total iblødsætning.

I tilfælde af beskadigelse af apparatet

Brug ikke apparatet, hvis der er skader på kablet (6) eller stikket eller hvis apparatet udviser tegn på fejlfunktion eller har været udsat for nogen form for beskadigelse. Lad apparatet kontrollere eller reparere på det nærmeste autoriserede tekniske servicecenter. Strømkablet (6) skal udskiftes af fabrikanten eller af dennes kundeservice, hvis det er beskadiget. I tilfælde af skade eller fejlfunktion på apparatet, skal det slukkes og må ikke manipuleres. Ret altid og udelukkende henvendelse til et autoriseret teknisk servicecenter med autorisation fra fabrikanten og kræve, at der bruges originale reservedele til eventuelle reparationer. Manglende overholdelse af ovenstående kan påvirke apparatets sikkerhed og kan medføre bortfald af garantien.

VIGTIGT: OPBEVAR DISSE ANVISNINGER.

Ukorrekt brug af apparatet

- Dette apparat må kun anvendes til husholdningsbrug. Enhver anden anvendelse skal betragtes som ukorrekt og dermed farlig.
- Fabrikanten kan ikke drages til ansvar for eventuelle ulykker med udspring i manglende eller uoverensstemmelse med de gældende love for jordforbindelse-sanlægget.
- Fabrikanten kan ikke drages til ansvar for eventuelle skader med udspring i ukorrekt, forkert eller ufornuftig brug af apparatet.

Apparatet er beregnet til husholdningsbrug og lignende anvendelser, såsom: personalets køkken i butikker, kontorer og andre arbejdsomgivelser; bondegårdsferie; værelser i hoteller, moteller og andre boligtyper; boliger af typen bed & break-fast.

DA INDHOLDSFORTEGNELSE

GENERELLE REGLER FOR BRUG AF MASKINEN.....	132
TEKNISKE DATA MOD.641 OG 642	132
MASKINENS KOMPONENTER.....	133
INSTALLATION OG IBRUGTAGNING AF MASKINEN.....	134
TILBEREDNING AF ESPRESSOKAFFE	136
TILBEREDNING AF FILTERKAFFE	137
PROGRAMMERING AF MÆNGDER.....	138
PROGRAMMERING AF TEMPERATUR.....	139
RENGØRING OG VEDLIGEHOLDELSE.....	140
AFKALKNING	141
GARANTIBEGRÆNSNINGER	143
BORTSKAFFELSE AF PRODUKTET I HENHOLD TIL DET EUROPÆISKE DIREKTIV	144
MASKINSTATUSIGNALERINGER	145
PROBLEM - ÅRSAG - LØSNING	146

GENERELLE REGLER FOR BRUG AF MASKINEN

Læs brugsvejledningen og garantibegrænsningerne med omhu. Maskinen skal sluttes til en egnet stikkontakt med jordforbindelse. Maskinen skal holdes ren og kopunderstøtningen, vanddråbeopsamlingsbakken, beholderen til brugte kapsler samt vandtanken skal vaskes jævnligt. Vedligeholdelse skal udføres for slukket maskine.

VIGTIGT: Stil aldrig maskinen eller dens aftagelige komponenter i blød i vand eller i opvaskemaskinen.

Vandet i tanken skal udskiftes jævnligt. Brug aldrig maskinen for tom tank. Det anbefales at anvende et specifikt kalkfjerner-produkt til espressomaskiner mindst hver 2. måned i henhold til anvisningerne i kapitlet AFKALKNING. Maskinen er udstyret med en ventil, som tillader at opretholde et konstant tryk og derfor kan der forekomme udslip af vanddråber fra kaffebrygningsenheden.

TEKNISKE DATA Mod. 641 og 642

Apparatets materiale: ABS
Varmevekslerens materiale: aluminium
Vandtankens rumfang: 0,750 liter
Kapselbeholderens kapacitet: 7 kapsler
Pumpe: 19 bar
Vægt uden emballage: 2,7 kg
Forsyning: 220-240V, 50-60Hz; 127V - 60Hz (BRA)
Effekt: mod. 641: 850W; mod. 642: 1250 W
med funktionen "Power save"
Mål (L x B x H) (mm): 100x298x254

Capitani  Piazza IV Novembre 1 - SOLBIATE CON CAGNO (CO)
Fabrikanten forbeholder sig rettigheden til at foretage ændringer eller forbedringer uden forudgående varsel.

BRUG KUN KAPSLERNE IPERESPRESSO TIL DENNE MASKINE. SE OG KØB ILLY IPERESPRESSO KAPSLERNE PÅ SHOP.ILLY.COM, I FORRETNINGER, HOS AUTORISEREDE BAR ILLY FORHANDLERE ELLER RING TIL GRATISTELEFONNUMMER 800-821021 (KUN FRA ITALIEN).

MASKINENS KOMPO- NENTER

- 1 GREB TIL ÅBNING/LUKNING AF KAPSELAFSNIT
- 2 BRYGGETASTER:
 - ☪ > ESPRESSOKAFFE
 - ☪ > FILTERKAFFE
- 3 KAFFEBRYGNINGSENHED
- 4 KOP-/KRUSUNDERSTØTNING
- 5 UDTRÆKKELIG BEHOLDER TIL BRUGTE KAPSLER
- 6 STRØMKABEL
- 7 VANDTANK
- 8 ESPRESSOKOPUNDERSTØTNING
- 9 IPERESPRESSO KAPSLER:
 - ☪ > TIL ESPRESSOKAFFE
 - ☪ > TIL FILTERKAFFE
- 10 DATASKILT (UNDER BUNDEN)

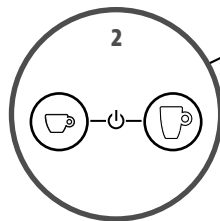
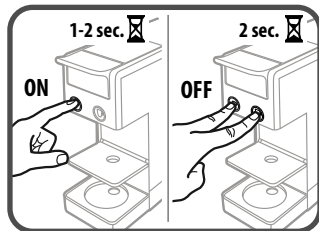
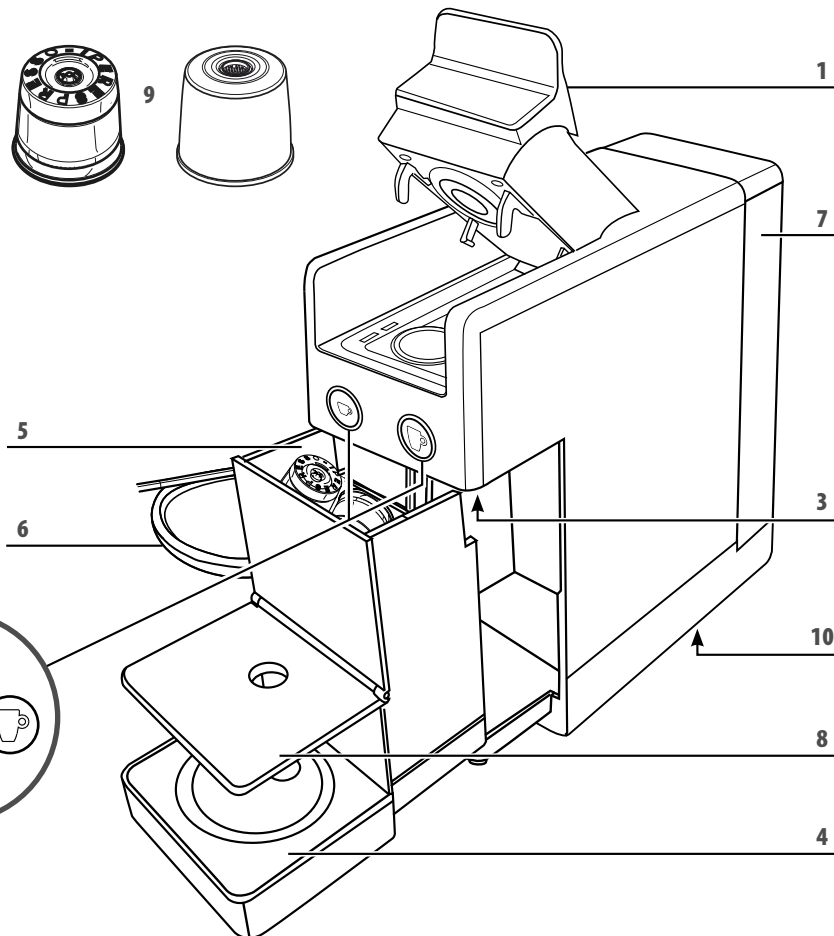

DA INSTALLATION OG IBRUGTAGNING AF MASKINEN

Ved førstegangsbrug eller hvis maskinen har været slukket i en længere periode, skal tanken vaskes før den fyldes. Det anbefales desuden at brygge mindst 3 krus vand, for at tillade en skylning af maskinens interne kredsløb. Følg denne procedure.

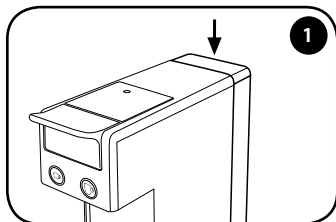

Træk tanken ud ved at trykke den nedad.

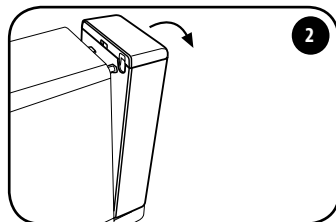

Drej tanken udad.

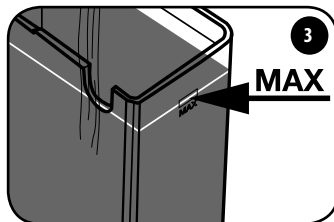

Fyld tanken op med frisk vand til maksimumsniveaet.

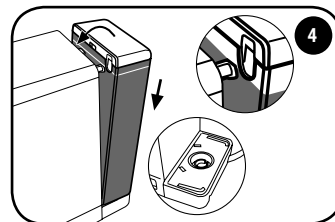

Sæt tanken i igen udfor de to åbninger og skub den mod maskinen indtil den fuldstændigt sidder fast.
Kontrollér at tanken sidder fuldstændigt fast.

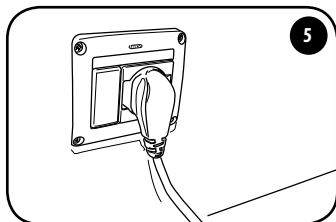

Forbind maskinen med stikkontakten.

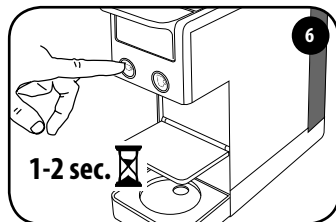

Tænd for maskinen, ved at trykke i 1-2 sek. på en af de to kaffetaster.

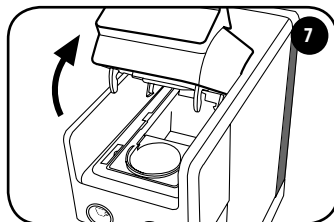

Kontrollér at der ikke er kapsler til stede.

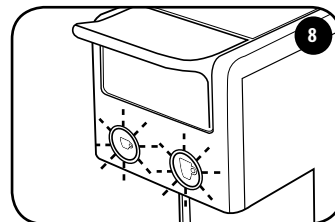

Tasterne ☺ og ☹ begynder at blinke.

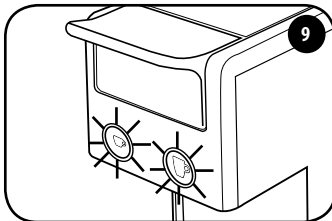

Når begge kaffetasterne er konstant tændte, er maskinen klar til brug.

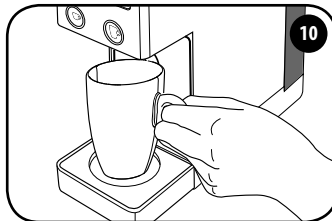

Stil et tomt krus under bryggepunktet.

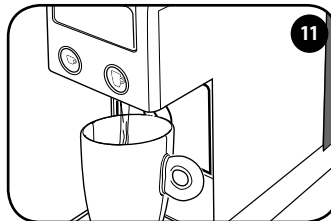

Tryk på en af tasterne ☞ eller ☞ og afvent at brygningen af varmt vand stopper. Maskinen er skyllet, når der er blevet brygget mindst 3 krus vand. Nu er maskinen klar til brug.

Funktionen Power Save

Hvis maskinen (mod. 642) forbliver tændt og ikke anvendes, aktiveres funktionen Power Save efter cirka 7 minutter og tasterne ☞ og ☞ slukker.

Hvis maskinen (mod. 641) forbliver tændt og ikke anvendes, aktiveres funktionen Power Save efter cirka 15 minutter og tasterne ☞ og ☞ slukker.

DA TILBEREDNING AF ESPRESSOKAFFE

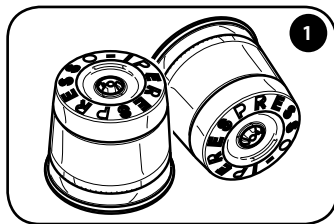

Brug de viste illy kapsler i figuren.

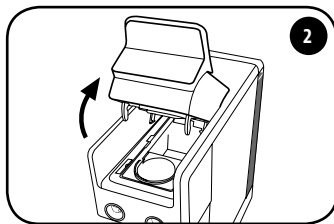

Løft langsomt grebet til åbning/lukning af kapselafsnittet (op til stoppet).

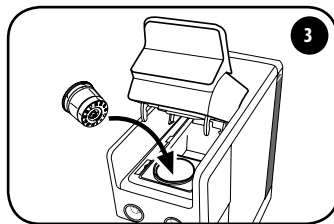

Sæt kapslen i som vist i figuren.

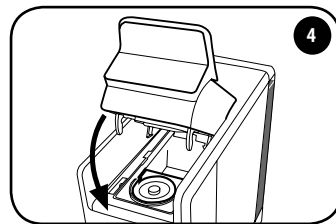

Luk grebet helt til igen.

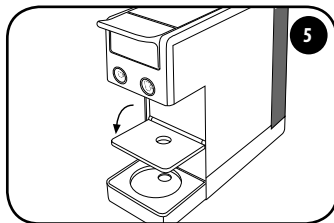

Sænk kopunderstøtningens rist. Fyld tanken op med frisk drikkevand.

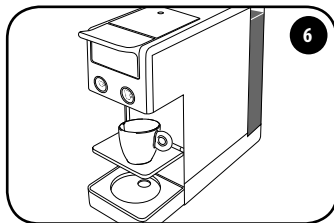

Stil en espressokop under bryggeenheden.

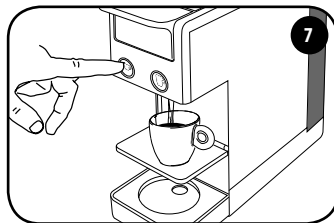

Tryk og slip tasten . Brygningen afslutter automatisk.

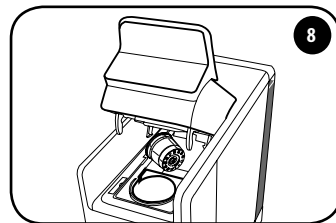

Løft langsomt grebet, for at udstøde den brugte kapsel. Kapslen opsamles automatisk i den relevante beholder. Gentag handlingen, hvis kapslen ikke udstødes.

GODE RÅD

Husk, for at nyde en kop espressokaffe af høj kvalitet, at:

- Bruge en kapsel til espressokaffe med tasten . Gentag den korrekte handling, hvis kapsel-/tastkombinationen er forkert.
- Udskift dagligt vandet i tanken.
- Om muligt at anvende vand med en samlet hårdhed på under 12 franske grader, for at reducere interne aflejringer i maskinen.
- Brug tykke og forvarmede kopper, for at undgå at kaffen hurtigt bliver kold. Kopperne kan varmes ved at skylle dem med varmt vand.

TILBEREDNING AF FILTERKAFFE

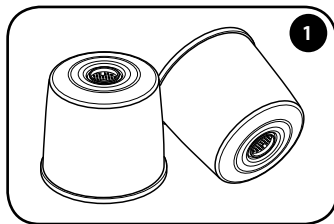

Brug de viste illy kapsler i figuren.

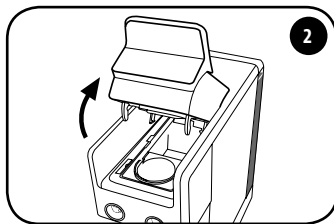

Løft langsomt grebet til åbning/lukning af kapselafsnittet (op til stoppet).

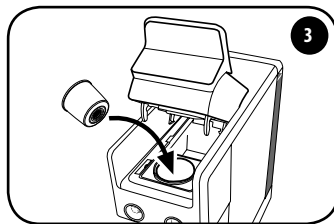

Sæt kapslen i som vist i figuren.

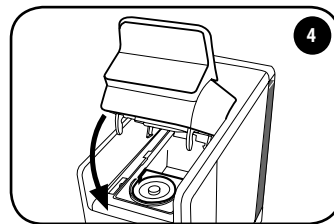

Luk grebet helt til igen.

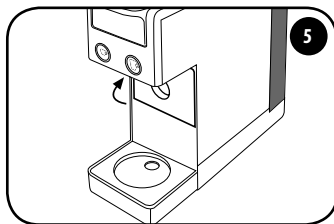

Anbring kopunderstøtningens rist i den lodrette position. Fyld tanken op med frisk drikkevand.

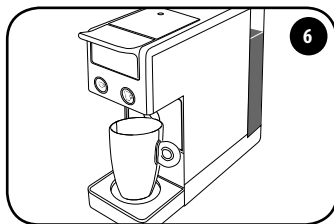

Stil en stor kop eller et krus under bryggeenheden.

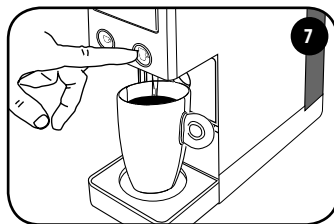

Tryk og slip tasten . Brygningen afslutter automatisk.

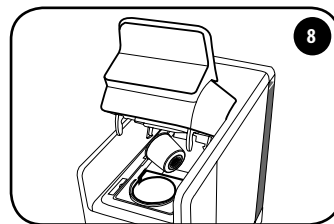

Løft langsomt grebet, for at udstøde den brugte kapsel. Kapslen opsamles automatisk i den relevante beholder. Gentag handlingen, hvis kapslen ikke udstødes.

GODE RÅD

Husk, for at nyde en kop espressokaffe af høj kvalitet, at:

- Bruge en kapsel til espressokaffe med tasten . Gentag den korrekte handling, hvis kapsel-/tastkombinationen er forkert.
- Udskift dagligt vandet i tanken.
- Om muligt at anvende vand med en samlet hårdhed på under 12 franske grader, for at reducere interne aflejringer i maskinen.
- Brug tykke og forvarmede kopper, for at undgå at kaffen hurtigt bliver kold. Kopperne kan varmes ved at skylle dem med varmt vand.

DA PROGRAMMERING AF MÆNGDER

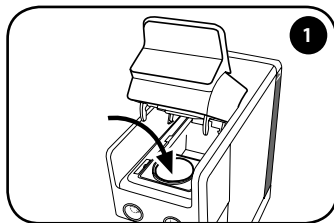

Sæt en kapsel i den forudsete plads.

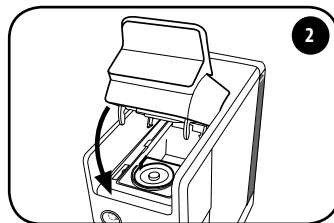

Luk grebet helt til igen.

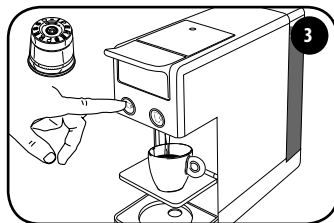

Programmering af espressokaffe:

Brug den viste kapsel i figuren. Tryk og hold tasten ☞ trykket. Maskinen vil begynde at brygge kaffen. Slip tasten, når den ønskede mængde er brygget.

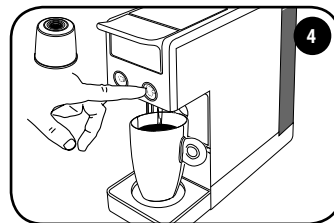

Programmering af filterkaffe:

Brug den viste kapsel i figuren. Tryk og hold tasten ☞ trykket. Maskinen vil begynde at brygge kaffen. Slip tasten, når den ønskede mængde er brygget.

Fabriksindstillinger			
Tast	Kapsel	Mængde	Kop
	 Espressokaffe: mellem ristning, mørk ristning, koffeinfri	cirka 25 ml	
	 Lang espressokaffe (blåfarvet kapsel)	cirka 50 ml	
	 Filterkaffe	cirka 220 ml	

Nu er maskinen programmeret. Næste gang man trykker på tasten ☞ eller ☞ vil maskinen brygge den netop gemte kaffemængde.

SÅDAN GENDANNES MASKINENS FABRIKSINDSTILLINGER:

Tænd med åbent greb for maskinen, ved at trykke i 1-2 sek. på en af de to kaffetaster. Tryk inden for 15 sekunder 5 gange på tasten ☞.
Tasterne ☞ blinker ☞ hurtigt i 2 sekunder og tænder herefter konstant. Nu har maskinen gendannet fabriksindstillingerne for begge brygninger, både med hensyn til mængde o temperatur.

PROGRAMMERING AF TEMPERATUR

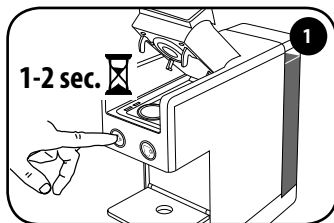

Tænd med åbent greb for maskinen, ved at trykke i 1-2 sek. på en af de to kaffetaster. Isæt ingen kapsel.

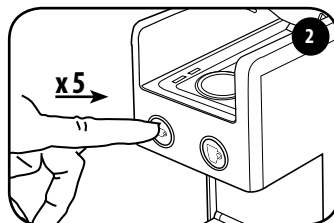

Tryk inden for 15 sekunder efter tænding 5 gange på tasten ☞. Begge taster blinker. Det er nu muligt at ændre temperaturen som beskrevet i punkt 3 og 4.

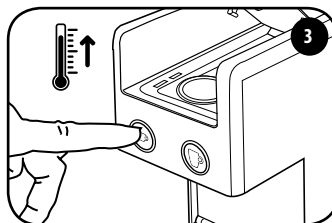

Tryk på tasten ☞, for at forøge temperaturen. Tasten ☞ blinker. Efter cirka 3 sekunder blinker begge tasterne.

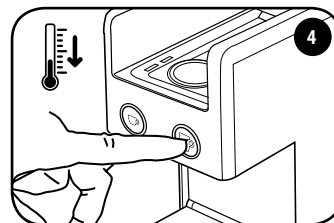

Tryk på tasten ☞, for at reducere temperaturen. Tasten ☞ blinker. Efter cirka 3 sekunder blinker begge tasterne.

Nu er maskinen programmeret. Næste gang man trykker på tasten ☞ eller ☞ vil maskinen brygge kaffen med den netop gemte temperatur.

SÅDAN GENDANNES MASKINENS FABRIKSINDSTILLINGER:

Tænd med åbent greb for maskinen, ved at trykke i 1-2 sek. på en af de to kaffetaster. Tryk inden for 15 sekunder 5 gange på tasten ☞. Tasterne ☞ blinker ☞ hurtigt i 2 sekunder og tænder herefter konstant. Nu har maskinen gendannet fabriksindstillingerne for begge brygninger, både med hensyn til mængde og temperatur.

DA RENGØRING OG VEDLIGEHOLDELSE

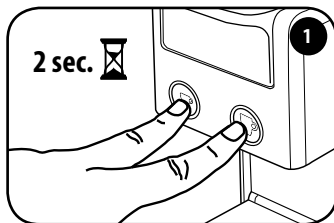

Sluk for maskinen ved at trykke samtidig, i 2 sekunder, på de to kaffetaster ☕ ☕.

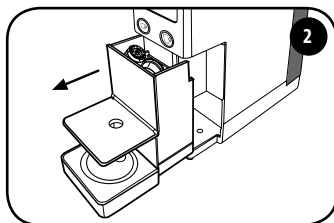

Træk kapselbeholderen ud. Kapselbeholderen kan højst indeholde 7 kapsler og det er derfor hensigtsmæssigt, at tømme den jævnligt, for at undgå at kapslerne fastklemmes.

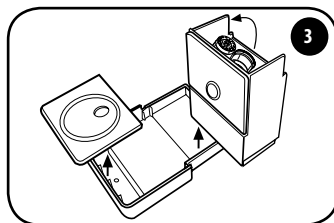

Tøm og skyl kapselbeholderen. Rengør bakken og risten for rester af vand og kaffe. Sæt bakken på risten igen efter rengøringen.

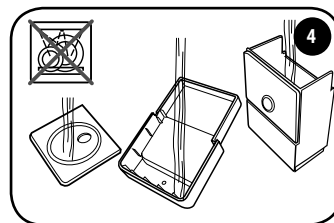

Skyl komponenterne under rindende vand og tør dem. De forskellige komponenter må ikke vaskes i opvaskemaskinen.

GODE RÅD

- Sluk maskinen og træk stikket ud af stikkontakten, når den ikke er i brug.
- Anbring kapsel-kaffemaskinen på et tørt sted, beskyttet mod støv og udenfor børns rækkevidde.
- Det anbefales at opbevare maskinen i den originale indpakning.
- Opbevaringstemperaturen må ikke være lavere end 5°C, for at undgå beskadigelse af maskinens interne dele på grund af frysning af vandet.
- Det anbefales, af hygiejnehensyn og for at værne om produktets høje kvalitet, at udstøde kapslen straks efter brygningen.



Hvis tasterne  og  blinker skiftevis, har maskinen behov for afkalkning. Læs omhyggeligt alle anvisningerne, inden afkalkningen iværksættes, for at blive bekendt med processen. Cyklusen varer i alt cirka. 8 minutter.

NB.: Hvis handlingerne ikke udføres indenfor det anførte tidsrum vil maskinen ikke starte afkalkningsproceduren. Det er derfor nødvendigt at slukke for maskinen og gentage handlingerne fra begyndelsen.

Kalkdannelse er en naturlig følge af brug af maskinen. Maskinen er udstyret med et automatisk program, som tillader at optimere rengøringen og eliminere rester af kalk fra maskinens indre. Hvis afkalkningsproceduren ikke udføres, kan kalken skabe fejlfunktioner, som ikke dækkes af garantien.

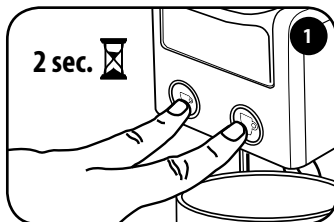
Brug altid afkalkningsmidler til kaffemaskiner. Brug aldrig eddike, lud, salt eller myresyre som kan udrette skade på maskinen. Følg den nedenstående procedure og overhold de anførte doseringer på afkalkningsmidlets emballage.



Luk grebet uden at isætte en kapsel.
Sluk for maskinen ved at trykke samtidig, i 2 sekunder, på de to kaffetaster  .

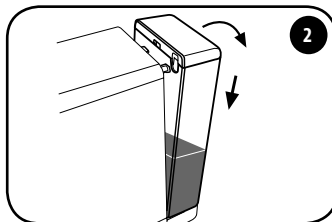

Tag tanken ud og tøm den for vand.

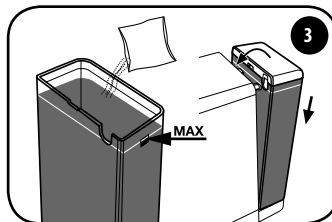

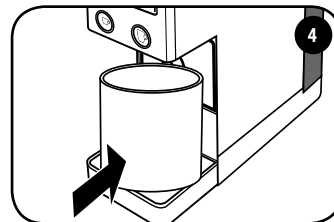

Fyld tanken op med frisk vand til maksimumsniveauet og opløs afkalkningsmidlet.
Sæt tanken i igen udfor de to åbninger og skub den mod maskinen indtil den fuldstændigt sidder fast.



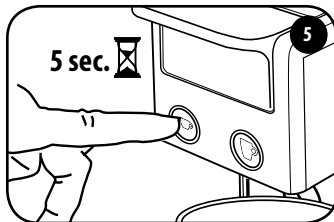

Stil en beholder på mindst 0,75 liter under bryggeenheden.



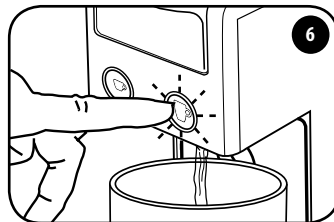

Tænd for maskinen ved at trykke på tasten  i 5 sekunder.
Efter 5 sekunder begynder tasten  at blinke.
Slip tasten .

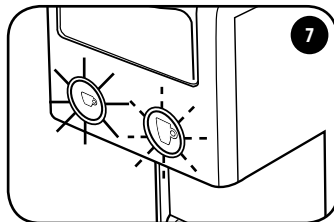

Tasten  blinker.
Tryk på tasten , for at sætte afkalkningscyklussen i gang. Maskinen begynder at brygge vand.



Tasten  er konstant tændt, mens tasten  blinker, når afkalkningscyklussen er fuldført.
Fjern og tøm beholderen.
Vask tanken med omhu og fyld den op igen med frisk vand.
Sæt tanken med frisk vand på plads (se punkt 3).

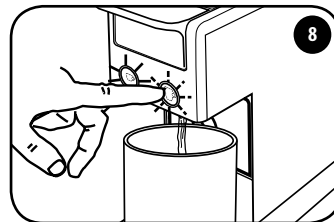

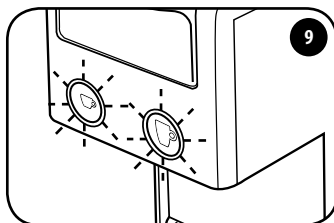

Stil en beholder på mindst 0,75 liter under bryggeenheden.
Tryk på tasten , for at sætte skyllecyclussen i gang. Maskinen begynder at brygge vand.

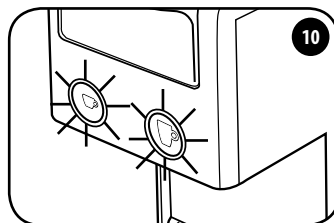

Tasten  og tasten  blinker begge, når skyllecyclussen er fuldført.
Fjern og tøm beholderen.



Vent til tasten  og tasten  er konstant tændte.
Nu er maskinen klar til brug.

AFKALKNING - PROBLEM - ÅRSAG - LØSNING

PROBLEM	ÅRSAG	LØSNING
Afkalknings-/skyllecyclussen afbrydes.	Manglende strømforsyning.	Cyklussen fortsætter automatisk fra afbrydelsepunktet, når strømmen genetableres.
	Maskinen slukkes ved et uheld.	Tænd igen for maskinen: Cyclussen genoptages automatisk fra afbrydelsepunktet.
	Åbning af grebet for allerede igangværende cyklus.	Luk grebet: Cyclussen genoptages automatisk fra afbrydelsepunktet.
Maskinen brygger ikke mere vand.	Vandtanken er tom.	Fyld vandtanken op.

GARANTIBEGRÆNSNINGER

VIGTIGT:

Hvis afkalkning ikke udføres jævnligt, kan kalken skabe fejlfunktioner, som ikke dækkes af garantien. Brug aldrig eddike, lud, salt eller myresyre som vil udrette skade på maskinen. Brug altid afkalkningsmidler, som egner sig til kaffemaskiner. Det opløste afkalkningsmiddel skal bortskaffes i henhold til de gældende forskrifter. Drik aldrig væsken, der brygges under afkalkningsprocessen; maskinen kan først anvendes til at brygge kaffe igen, når afkalkningsprocessen er afsluttet.

Garantien dækker ikke skader forårsaget af:

- En uregelmæssig afkalkning.
- Funktion med anden spænding end den foreskrevne på dataskiltet.
- Ukorrekt brug eller brug i strid med anvisningerne.
- Internt udførte modifikationer.
- Garantien dækker ikke omkostningerne for reparation af maskiner, som er blevet manipuleret af et uautoriseret servicecenter. Disse omkostninger tilfalder udelukkende kunden.
- Det anbefales ikke at vaske dråbeopsamlingsbakken og beholderen til brugte kapsler i opvaskemaskinen, men at holde dem rene. Manglende overholdelse af denne anbefaling vil kunne skabe problemer på komponenterne, som ikke dækkes af garantien.

VIGTIGT:

Det anbefales at opbevare den originale emballage (i det mindste under garantiperioden) da den skal bruges til eventuel spedition af maskinen til et autoriseret servicecenter. Eventuelle skader på grund af transport uden en korrekt indpakning dækkes ikke af garantien.

BORTSKAFFELSE AF PRODUKTET I HENHOLD TIL DET EUROPÆISKE DIREKTIV

Private brugeres bortskaffelse af brugte elektriske og elektroniske apparater i den Europæiske Union.

Det anvendte RAEE-symbol på dette produkt angiver, at det ikke må bortskaffes sammen med andet husholdningsaffald, men at det skal "bortskaffes separat". Den private bruger har mulighed for, gratis at indlevere det brugte apparat hos forhandleren, i forholdet et til et, når der købes et nyt.

Det anbefales at indhente yderligere oplysninger om hvor produktet kan bortskaffes hos kommunen, den lokale myndighed for bortskaffelse af udtjente apparaturer eller hos den forretning, som produktet er blevet købt i. Det er brugers ansvar, at sørge for korrekt bortskaffelse i overensstemmelse med den gældende lovgivning og manglende overholdelse af loven kan være strafbart.

Korrekt bortskaffelse af dette produkt medvirker til at værne om miljøet, naturressourcer og menneskers sundhed.



	<p>Begge taster blinker <i>Maskinen er blevet tændt og er i opvarmningsfasen.</i></p>
 	<p>Konstant tændte <i>Maskinen har oparbejdet den korrekte temperatur til brygning.</i></p>
 	<p>Espresso-tasten er konstant tændt <i>Maskinen brygger en espressokaffe.</i></p>
 	<p>Filterkaffetasten er konstant tændt <i>Maskinen brygger filterkaffe.</i></p>
 	<p>Tasterne blinker skiftevis <i>Maskinen har behov for afkalkning.</i></p>
 	<p>Langsomt blink (kun filterkaffetasten) <i>Maskinen angiver, at afkalkningsproceduren er blevet markeret. I denne status skal tanken indeholde afkalkningsopløsningen.</i></p>
 	<p>Hurtigt blink (kun filterkaffetasten) <i>Maskinen angiver, at den første del af afkalkningen er under afvikling. Maskinen brygger med afkalkningsopløsningen.</i></p>
 	<p>Langsomt blink (kun filterkaffetasten) og espressokaffetasten er konstant tændt <i>Maskinen angiver, at den første afkalkningsfase er fuldført. Tanken skal skylles og fyldes op med frisk drikkevand.</i></p>
 	<p>Hurtigt blink (kun filterkaffetasten) og espressokaffetasten er konstant tændt <i>Maskinen angiver, at den anden del af afkalkningen er under afvikling. Maskinen brygger vand til skylning af kredsløbet.</i></p>
 	<p>Hurtigt blink (kun espressokaffetasten) <i>Der er en fejlfunktion på maskinen. Sluk og tænd igen efter 30 sekunder. Kontakt et autoriseret servicecenter, hvis defekten opstår igen.</i></p>

DA PROBLEM - ÅRSAG - LØSNING

PROBLEM	ÅRSAG	LØSNING	Problemet varer ved
Maskinen tænder ikke.	Strømkablet er ikke sat i stikkontakten.	Sæt stikket i en stikkontakt, som opfylder de tekniske data på dataskiltet.	Kontakt et autoriseret servicecenter.
	Ingen af kaffetasterne er ikke blevet trykket i 1-2 sek.	Tryk på en af de to kaffetaster i 1-2 sek.	
Maskinen brygger ikke mere vand.	Vandtanken er tom.	Fyld vandtanken op.	
	Vandtanken er ikke isat korrekt.	Indsæt vandtanken korrekt.	
	Ufuldstændig lukning af maskinens bevægelige del af hovedet.	Løft grebet og kontrollér, at der er sat en kapsel i det rette afsnit. Sænk grebet til blokeringspositionen. Prøv igen at brygge kaffen.	
	Ikke isat kapsel i kapselafsnittet.	Sæt kapslen i afsnittet.	
	Kapslen er ikke fuldstændigt perforeret.	Brug en ny kapsel.	
	Manglende pumpeaktivering.	Kontrollér, at der ikke er kapsler i maskinen. Sænk åbningsgrebet til blokeringspositionen. Tryk på en tast, for at brygge vand. Prøv igen at brygge kaffe med en ny kapsel.	
Kapslen udstødes ikke.	Kapslen er endnu placeret i det relevante afsnit.	Luk åbningsgrebet helt og åben det langsomt igen, for at sikre udstødning af kapslen i den relevante beholder.	
Maskinen støjer for meget.	Vandtanken er tom.	Fyld vandtanken op.	
	Vandtanken er ikke isat korrekt.	Isæt tanken korrekt.	
	Kapslen er ikke fuldstændigt perforeret.	Brug en ny kapsel.	
Der løber dråber ud fra bryggeenheden, især under opvarmningsfasen.	Maskinen er udstyret med en ventil, som tillader at opretholde et konstant tryk.	DETTE ER IKKE EN DEFEKT.	

PROBLEM	ÅRSAG	LØSNING	Problemet varer ved
Maskinen brygger kaffen langsomt.	Tilstedeværelse af kalk i vandkredsløbet.	Udfør afkalkningscyklussen.	Kontakt et autoriseret servicecenter.
Kaffen har en syrlig smag.	Maskinen er ikke blevet godt skyllet efter afkalkningen.	Afvikl en ny skyllecyklus.	
	Kapslens udløbsdato er overskredet.	Brug en ny kapsel.	
Tasterne blinker skiftevis.	Afkalkningscyklussen er påkrævet.	Udfør afkalkningscyklussen.	
Brygningens mængde og/eller temperatur er ikke optimal.	Forkert tast-/kapselkombination.	Brug en espressokaffekapsel i kombination med tasten til espresso-kaffebrygning. Brug en filterkaffekapsel i kombination med tasten til filterkaffebrygning.	
	Programmering af mængde og/eller temperatur er ikke optimal.	Genindlæs maskinens fabriksindstillinger og tilpas herefter mængde og/eller temperatur som beskrevet i de relevante afsnit.	

ΕΛ ΣΗΜΑΝΤΙΚΑ ΜΕΤΡΑ ΑΣΦΑΛΕΙΑΣ

Κατά τη χρήση ηλεκτρικών συσκευών πρέπει πάντα να τηρούνται τα ακόλουθα μέτρα ασφαλείας.

Χρήση της συσκευής

Διαβάστε όλες τις οδηγίες.

- Η συσκευή αυτή προορίζεται μόνο για οικιακή χρήση. Οποιαδήποτε άλλη χρήση θεωρείται ακατάλληλη και κατά συνέπεια επικίνδυνη.
- Όταν η συσκευή δεν χρησιμοποιείται να βγάξετε το φις από την πρίζα.
- Ποτέ μην αγγίζετε μια θερμή επιφάνεια. Η παροχή νερού/καφέ της μηχανής μπορεί να προκαλέσει εγκαύματα.
- Αυτή η μηχανή κατασκευάστηκε για να "παρασκευάζει καφέ εσπρέσο": προσέξτε να μην καείτε με πίδακες νερού ή με ακατάλληλη χρήση της μηχανής.
- Αυτή η συσκευή μπορεί να χρησιμοποιηθεί από παιδιά ηλικίας 8 ετών και άνω, εάν παρακολουθούνται ή έχουν εκπαιδευτεί για την ασφαλή χρήση τους και αν γνωρίζουν τους κινδύνους που διατρέχουν. Ο καθαρισμός και η κανονική συντήρηση δεν επιτρέπεται να εκτελούνται από παιδιά εκτός εάν είναι άνω των 8 ετών και εποπτεύονται. Κρατήστε τη συσκευή και το καλώδιο τροφοδοσίας μακριά από παιδιά ηλικίας κάτω των 8 ετών.
- Η συσκευή μπορεί να χρησιμοποιηθεί από άτομα με μειωμένες σωματικές, αισθητηριακές ή πνευματικές ικανότητες ή με ανεπαρκή εμπειρία ή/και δεξιότητες εάν παρακολουθούνται ή εκπαιδεύονται στην ασφαλή χρήση της συσκευής και γνωρίζουν τους κινδύνους που διατρέχουν.
- Τα παιδιά δεν πρέπει να παίζουν με τη συσκευή.
- Χρησιμοποιείτε τη συσκευή αποκλειστικά και μόνο σε κλειστούς χώρους και να την προστατεύετε από εξωτερικούς ατμοσφαιρικούς παράγοντες.
- Για την προστασία από πυρκαγιά, ηλεκτροπληξία ή τραυματισμό μην βυθίζετε το καλώδιο, το φις και το σώμα της μηχανής στο νερό ή άλλο υγρό.
- Μην χρησιμοποιείτε τη συσκευή για σκοπούς διαφορετικούς από τους προβλεπόμενους.
- Μην τοποθετείτε τη συσκευή σε ηλεκτρικές εστίες ή εστίες αερίου ή μέσα σε ζεστό φούρνο.
- Η συσκευή πρέπει να ανάβει μόνο για το χρόνο που απαιτείται για τη χρήση της, μετά από αυτό το διάστημα πρέπει να απενεργοποιείται πιέζοντας ταυτόχρονα για 2 δευτερόλεπτα τα δύο κουμπιά καφέ και να αφαιρείται το φις από την πρίζα.

- Πριν βγάλετε το φις από την πρίζα να βεβαιώσετε ότι τα κουμπιά καφέ είναι σβηστά.
- Η χρήση αξεσουάρ που δεν συνιστώνται από τον κατασκευαστή μπορεί να προκαλέσει πυρκαγιά, ηλεκτροπληξία ή τραυματισμό ανθρώπων.
- Μην αφήνετε το καλώδιο να κρέμεται από τραπέζια και πάγκους. Μην βγάξετε το φις τραβώντας από το καλώδιο και μην το αγγίζετε με βρεγμένα χέρια.
- Μην μεταφέρετε ή τραβάτε τη μηχανή καφέ από το καλώδιο.
- Για να μειώσετε τον κίνδυνο τραυματισμού, μην αφήνετε το καλώδιο να πέφτει κάτω από τον πάγκο ή το τραπέζι, καθώς τα παιδιά θα μπορούσαν να το τραβήξουν ή να σκοντάψουν τυχαία.
- Μην χρησιμοποιείτε τη συσκευή αν το καλώδιο ή το φις έχουν υποστεί ζημιά, μετά από δυσλειτουργία μηχανής ή μετά από οποιαδήποτε ζημιά. Πάρτε τη συσκευή στο πλησιέστερο εξουσιοδοτημένο κέντρο σέρβις για έλεγχο, επισκευή ή επαλήθευση σωστής λειτουργίας.
- Μην χρησιμοποιείται προεκτάσεις ή πολύπριζα. Σε περίπτωση πυρκαγιάς, χρησιμοποιήστε πυροσβεστήρες διοξειδίου του άνθρακα (CO₂). Μην χρησιμοποιείτε νερό ή πυροσβεστήρες σκόνης.
- Χρησιμοποιήστε τη συσκευή μόνο για τη χρήση για την οποία προορίζεται.

Εγκατάσταση της συσκευής

- Διαβάστε προσεκτικά τις οδηγίες.
- Μην τοποθετείτε ποτέ το μηχάνημα σε περιβάλλον όπου η θερμοκρασία μπορεί να πέσει κάτω από τους σε 5 °C (εάν το νερό παγώσει, η συσκευή μπορεί να υποστεί ζημιά) ή να ανέβει πάνω από του 40 °C.
- Ελέγξτε ότι η τάση δικτύου αντιστοιχεί σε εκείνη που αναγράφεται στην πινακίδα τύπου της συσκευής. Συνδέστε τη συσκευή μόνο σε μια πρίζα ρεύματος που διαθέτει επαρκή γείωση.
- Σε περίπτωση ασυμβατότητας μεταξύ της πρίζας και του φις της συσκευής, ζητήστε την αντικατάσταση του φις με άλλο κατάλληλο τύπο από το εξουσιοδοτημένο κέντρο σέρβις.
- Τοποθετήστε τη συσκευή πάνω σε έναν πάγκο εργασίας μακριά από βρύσες και νεροχύτες.
- Αφού αφαιρέσετε τη συσκευασία, βεβαιωθείτε ότι η συσκευή είναι πλήρης πριν την εγκαταστήσετε.
- Μην αφήνετε τα υλικά που χρησιμοποιούνται για τη συσκευασία της μηχανής στα παιδιά.

Καθαρισμός της συσκευής

- Πριν βγάλετε το φιλ από την πρίζα να βεβαιώνετε ότι τα κουμπιά καφέ είναι σβηστά.
- Αποσυνδέστε το φιλ από την πρίζα ρεύματος της εγκατάστασης κατά τον καθαρισμό.
- Αφήστε τη συσκευή να κρυώσει πριν την καθαρίσετε.
- Αφαιρέστε τη δεξαμενή νερού (7) τραβώντας την ελαφρά προς τα κάτω και έπειτα προς τα έξω.
- Καθαρίστε το σώμα και τα εξαρτήματα με ένα υγρό πανί και μετά στεγνώστε με ένα στεγνό μη λειαντικό πανί. Δεν συνιστάται η χρήση απορρυπαντικών.
- Μην αφήνετε τη συσκευή εκτεθειμένη σε ριπές νερό ή σε μερική ή ολική βύθιση.

Σε περίπτωση βλάβης της συσκευής

Μην χρησιμοποιείτε τη συσκευή εάν το καλώδιο (6) ή το φιλ είναι κατεστραμμένο ή εάν η συσκευή παρουσιάζει σημάδια δυσλειτουργίας ή εάν έχει υποστεί βλάβη. Επιστρέψτε τη συσκευή στο πλησιέστερο εξουσιοδοτημένο Κέντρο Τεχνικής Υποστήριξης για ελέγχους ή επισκευές. Εάν το καλώδιο τροφοδοσίας (6) είναι κατεστραμμένο, πρέπει να αντικατασταθεί από τον κατασκευαστή ή το σέρβις του. Σε περίπτωση βλάβης ή δυσλειτουργίας της συσκευής, απενεργοποιήστε τη συσκευή και μην κάνετε καμία παρέμβαση. Για οποιοδήποτε επισκευές, επικοινωνήστε με ένα Κέντρο Τεχνικής Υποστήριξης εξουσιοδοτημένο από τον κατασκευαστή και ζητήστε τη χρήση γνήσιων ανταλλακτικών. Η μη συμμόρφωση με τα παραπάνω μπορεί να θέσει σε κίνδυνο την ασφάλεια της συσκευής και να προκαλέσει την απώλεια του δικαιώματος στην εγγύηση.

ΠΡΟΣΟΧΗ: ΦΥΛΑΞΤΕ ΑΥΤΕΣ ΤΙΣ ΟΔΗΓΙΕΣ.

Ακατάλληλη χρήση της συσκευής

- Η συσκευή αυτή προορίζεται μόνο για οικιακή χρήση. Οποιαδήποτε άλλη χρήση θεωρείται ακατάλληλη και κατά συνέπεια επικίνδυνη.
- Ο κατασκευαστής δεν μπορεί να θεωρηθεί υπεύθυνος για τυχόν ατυχήματα που προκαλούνται από την έλλειψη ή τη μη συμμόρφωση του συστήματος γείωσης με την ισχύουσα νομοθεσία.
- Ο κατασκευαστής δεν μπορεί να θεωρηθεί υπεύθυνος για τυχόν ζημιές που προκύπτουν από ακατάλληλη, εσφαλμένη ή παράλογη χρήση της συσκευής. Η συσκευή προορίζεται για οικιακή χρήση και για παρόμοιες εφαρμογές, όπως: κουζίνες για το προσωπικό των καταστημάτων, γραφεία και άλλους χώρους εργασίας, αγροτουρισμό, πελάτες ξενοδοχείων, motel και άλλες κατοικίες, περιβάλλοντα τύπου Bed & Breakfast.

ΠΙΝΑΚΑΣ ΠΕΡΙΕΧΟΜΕΝΩΝ

ΓΕΝΙΚΟΙ ΚΑΝΟΝΕΣ ΓΙΑ ΤΗ ΧΡΗΣΗ ΤΗΣ ΜΗΧΑΝΗΣ	150
ΤΕΧΝΙΚΑ ΣΤΟΙΧΕΙΑ ΜΟΝΤ. 641 ΚΑΙ 642	150
ΜΕΡΗ ΤΗΣ ΜΗΧΑΝΗΣ	151
ΕΓΚΑΤΑΣΤΑΣΗ ΚΑΙ ΕΝΑΡΞΗ ΛΕΙΤΟΥΡΓΙΑΣ ΜΗΧΑΝΗΣ	152
ΠΡΟΕΤΟΙΜΑΣΙΑ ΚΑΦΕ ΕΣΠΡΕΣΟ	154
ΠΑΡΑΣΚΕΥΗ ΑΜΕΡΙΚΑΝΙΚΟΥ ΚΑΦΕ	155
ΠΡΟΓΡΑΜΜΑΤΙΣΜΟΣ ΠΟΣΟΤΗΤΩΝ	156
ΠΡΟΓΡΑΜΜΑΤΙΣΜΟΣ ΤΗΣ ΘΕΡΜΟΚΡΑΣΙΑΣ	157
ΚΑΘΑΡΙΣΜΟΣ ΚΑΙ ΣΥΝΤΗΡΗΣΗ	158
ΑΠΑΣΒΕΣΤΩΣΗ	159
ΠΕΡΙΟΡΙΣΜΟΙ ΕΓΓΥΗΣΗΣ	160
ΔΙΑΘΕΣΗ ΤΟΥ ΠΡΟΪΟΝΤΟΣ ΣΥΜΦΩΝΑ ΜΕ ΤΗΝ ΕΥΡΩΠΑΪΚΗ ΟΔΗΓΙΑ	162
ΕΠΙΣΗΜΑΝΣΕΙΣ ΚΑΤΑΣΤΑΣΗΣ ΜΗΧΑΝΗΣ	163
ΠΡΟΒΛΗΜΑ - ΑΙΤΙΑ - ΛΥΣΗ	164

ΓΕΝΙΚΟΙ ΚΑΝΟΝΕΣ ΓΙΑ ΤΗ ΧΡΗΣΗ ΤΗΣ ΜΗΧΑΝΗΣ

Διαβάστε προσεκτικά τις οδηγίες χρήσης και τους περιορισμούς εγγύησης. Η μηχανή πρέπει να συνδεθεί σε μια κανονική πρίζα ρεύματος η οποία διαθέτει γείωση. Το μηχάνημα πρέπει να διατηρείται καθαρό, πλένοντας συχνά τα φιλτζάνια, τη δεξαμενή συλλογής σταγόνων, τη δεξαμενή συλλογής χρησιμοποιημένων καψουλών και τη δεξαμενή νερού. Η συντήρηση πρέπει να γίνεται με τη μηχανή σβηστή.

ΣΗΜΑΝΤΙΚΟ: Ποτέ μην βυθίζετε τη μηχανή ή τα αφαιρούμενα εξαρτήματά της σε νερό ούτε στο πλυντήριο πιάτων.

Το νερό της δεξαμενής πρέπει να αλλάζεται τακτικά. Μην χρησιμοποιείτε τη μηχανή χωρίς νερό στη δεξαμενή. Συνιστάται να χρησιμοποιείτε, τουλάχιστον κάθε 2 μήνες, ένα προϊόν για την αφαίρεση των αλάτων ειδικά σχεδιασμένο για τις μηχανές εσπρέσο, σύμφωνα με τις οδηγίες στο κεφάλαιο απασβέστωσης. Το μηχάνημα είναι εξοπλισμένο με μια βαλβίδα που επιτρέπει τη συνεχή διατήρηση της πίεσης, γι' αυτό μπορεί να παρατηρήσετε απώλεια σταγόνων νερού από τη μονάδα παροχής καφέ.

ΤΕΧΝΙΚΑ ΣΤΟΙΧΕΙΑ Μοντ. 641 και 642

Υλικό σώματος: ABS

Υλικό εναλλάκτη θερμότητας: αλουμίνιο

Χωρητικότητα δεξαμενής νερού: 0,750 λίτρα

Χωρητικότητα δεξαμενής συλλογής καψουλών: 7 κάψουλες

Αντλία: 19 bar

Βάρος χωρίς συσκευασία: 2,7 kg

Τροφοδοσία: 220-240V, 50-60Hz. 127V - 60Hz (BRA)

Ισχύς: μοντ. 641: 850W. μοντ. 642: 1250 W

με λειτουργία "Power save"

Διαστάσεις (Μ x Β x Υ) (mm): 100x298x254





Capitani  Piazza IV Novembre 1 - SOLBIATE CON CAGNO (CO)

Ο κατασκευαστής διατηρεί το δικαίωμα να κάνει αλλαγές και βελτιώσεις χωρίς προειδοποίηση.

ΜΕ ΑΥΤΗ ΤΗ ΜΗΧΑΝΗ ΧΡΗΣΙΜΟΠΟΙΕΙΤΕ ΜΟΝΟ ΚΑΦΟΥΛΕΣ IPERESPRESSO.

ΑΝΑΚΑΛΥΨΤΕ ΚΑΙ ΑΓΟΡΑΣΤΕ ΚΑΦΟΥΛΕΣ ILLY IPERESPRESSO ΣΤΗ ΔΙΕΥΘΥΝΣΗ SHOP.ILLY.COM, ΣΤΑ ΚΑΤΑΣΤΗΜΑΤΑ, ΣΤΑ BAR ILLY ΕΞΟΥΣΙΟΔΟΤΗΜΕΝΩΝ ΜΕΤΑΠΟΛΗΤΩΝ Ή ΤΗΛΕΦΩΝΗΣΤΕ ΣΤΟΝ ΑΡΙΘΜΟ ΧΩΡΙΣ ΧΡΕΩΣΗ 800-821021 (ΜΟΝΟ ΓΙΑ ΤΗΝ ΙΤΑΛΙΑ).

ΜΕΡΗ ΤΗΣ ΜΗΧΑΝΗΣ

- 1 ΜΟΧΛΟΣ ΑΝΟΙΓΜΑΤΟΣ/ΚΛΕΙΣΙΜΑΤΟΣ ΔΙΑΜΕΡΙΣΜΑΤΟΣ ΚΑΦΟΥΛΩΝ
- 2 ΚΟΥΜΠΙΑ ΠΑΡΟΧΗΣ:
 -  > ΚΑΦΕ ΕΣΠΡΕΣΟ
 -  > ΑΜΕΡΙΚΑΝΙΚΟΣ ΚΑΦΕΣ
- 3 ΑΚΡΟΦΥΣΙΟ ΠΑΡΟΧΗΣ ΚΑΦΕ
- 4 ΕΠΙΦΑΝΕΙΑ ΤΟΠΟΘΕΤΗΣΗΣ ΚΟΥΠΑΣ ΜUG
- 5 ΑΠΟΣΠΩΜΕΝΗ ΔΕΞΑΜΕΝΗ ΣΥΛΛΟΓΗΣ ΧΡΗΣΙΜΟΠΟΙΗΜΕΝΩΝ ΚΑΦΟΥΛΩΝ
- 6 ΚΑΛΩΔΙΟ ΤΡΟΦΟΔΟΣΙΑΣ
- 7 ΔΕΞΑΜΕΝΗ ΝΕΡΟΥ
- 8 ΕΠΙΦΑΝΕΙΑ ΤΟΠΟΘΕΤΗΣΗΣ ΦΙΛΤΖΑΝΙΟΥ ΕΣΠΡΕΣΟ
- 9 ΚΑΦΟΥΛΕΣ ΙΡΕΡΕΣΠΡΕΣΟ:
 -  > ΓΙΑ ΚΑΦΕ ΕΣΠΡΕΣΟ
 -  > ΓΙΑ ΑΜΕΡΙΚΑΝΙΚΟ ΚΑΦΕ
- 10 ΠΙΝΑΚΙΔΑ ΔΕΔΟΜΕΝΩΝ (ΚΑΤΩ ΑΠΟ ΤΗ ΒΑΣΗ)

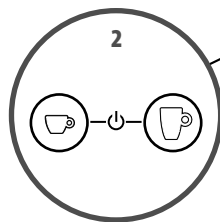
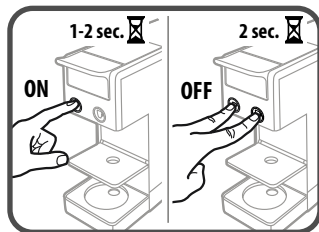
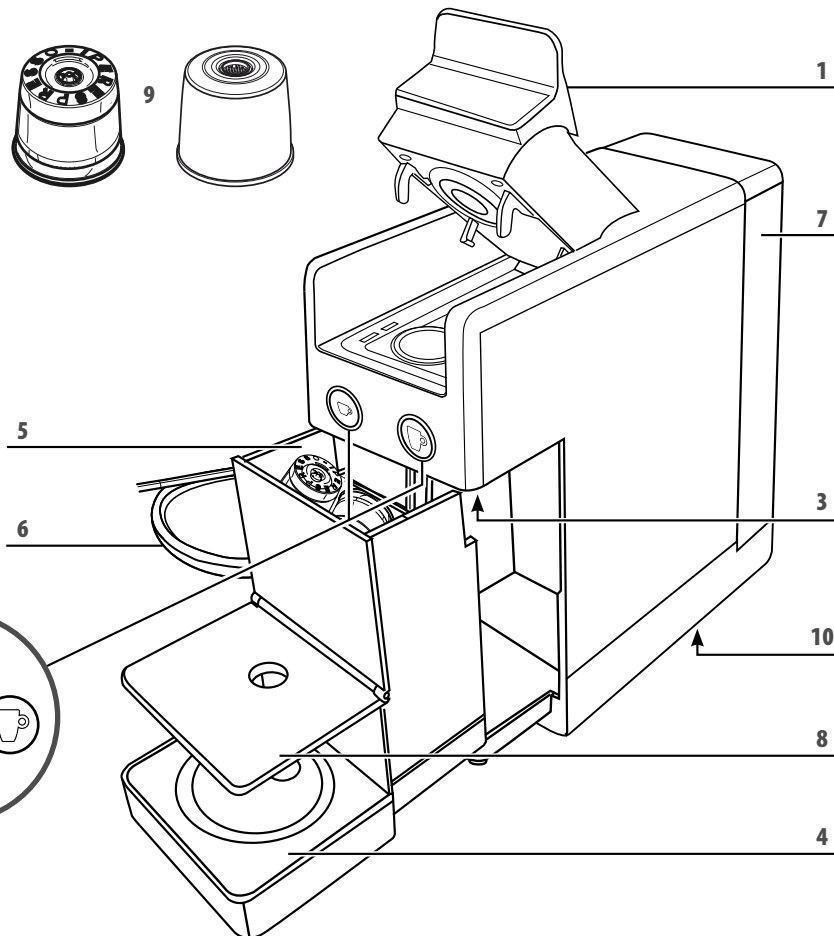

ΕΓΚΑΤΑΣΤΑΣΗ ΚΑΙ ΕΝΑΡΞΗ ΛΕΙΤΟΥΡΓΙΑΣ ΜΗΧΑΝΗΣ

Όταν χρησιμοποιείτε για πρώτη φορά ή εάν η μηχανή παρέμεινε σβηστή για μεγάλο χρονικό διάστημα, πλύνετε τη δεξαμενή πριν τη γεμίσετε, συνιστάται επίσης να βγάλετε τουλάχιστον 3 κούπες μισό νερό, ώστε να ξεπλυθούν τα εσωτερικά κυκλώματα της μηχανής σύμφωνα με την ακόλουθη διαδικασία.

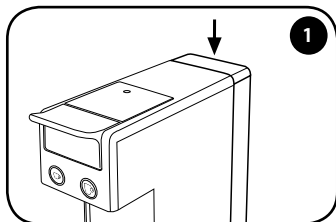

Βγάλετε τη δεξαμενή πιέζοντάς την προς τα κάτω.

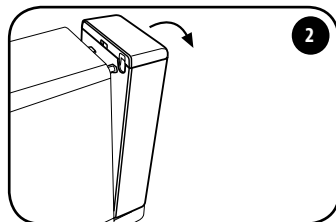

Περιστρέψτε τη δεξαμενή προς τα έξω.

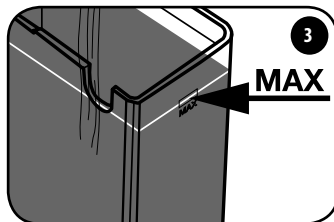

Γεμίστε τη δεξαμενή με φρέσκο νερό έως τη μέγιστη στάθμη.

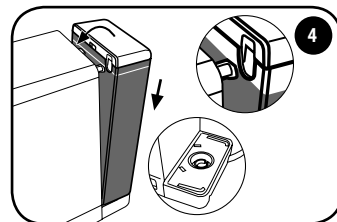

Τοποθετήστε πάλι τη δεξαμενή στις δύο σχισμές και συνοδεύστε την προς τη μηχανή μέχρι να συνδεθεί καλά. Βεβαιωθείτε ότι η δεξαμενή έχει τοποθετηθεί πλήρως.

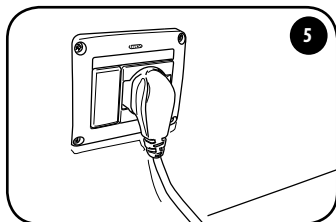

Συνδέστε τη μηχανή στην πρίζα ρεύματος.

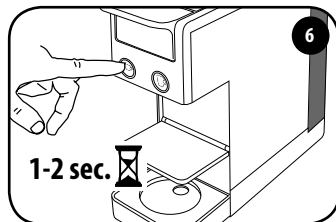

Ανάψτε τη μηχανή πιέζοντας για 1-2 δευτ. ένα από τα κουμπιά καφέ.

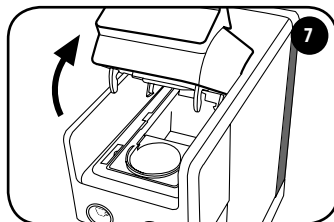

Βεβαιωθείτε ότι δεν υπάρχουν κάψουλες στο εσωτερικό.

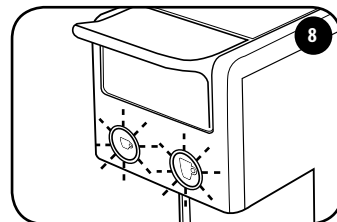

Τα κουμπιά ☕ και ☕ θα αρχίσουν να αναβοσβήνουν.

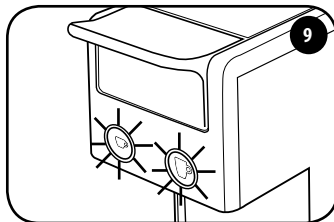

Όταν και τα δύο κουμπιά καφέ ανάβουν σταθερά, η μηχανή είναι έτοιμη για χρήση.

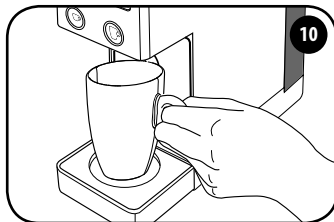

Τοποθετήστε μια άδεια κούπα mug κάτω από το σημείο παροχής.

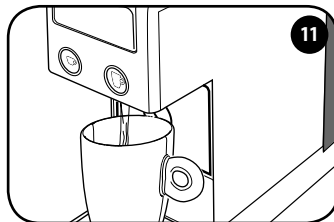

Πατήστε το κουμπί ☕ ή ☕ και περιμένετε μέχρι να σταματήσει η παροχή νερού. Η μηχανή ξεπλένεται εφόσον παρασχεθούν τουλάχιστον 3 κούπες mug με νερό. Η μηχανή είναι τώρα έτοιμη για χρήση.

Λειτουργία Power Save

Αν η μηχανή παραμείνει αναμμένη και δεν χρησιμοποιείται, μετά από περίπου 7 λεπτά (μοντ. 642) ενεργοποιείται η λειτουργία Power Save και τα κουμπιά ☕ και ☕ σβήνουν.

Λειτουργία Power Save Αν η μηχανή παραμείνει αναμμένη και δεν χρησιμοποιείται, μετά από περίπου 15 λεπτά (μοντ. 641) ενεργοποιείται η λειτουργία Power Save και τα κουμπιά ☕ και ☕ σβήνουν.

ΕΛ ΠΡΟΕΤΟΙΜΑΣΙΑ ΚΑΦΕ ΕΣΠΡΕΣΟ

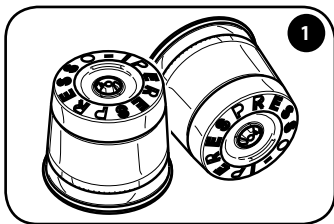

Χρησιμοποιήστε τις κάψουλες illy που φαίνονται στην εικόνα.

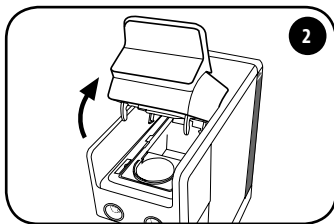

Σηκώστε αργά (μέχρι να σταματήσει) τον μοχλό ανοίγματος /κλεισίματος της θήκης για τις κάψουλες.

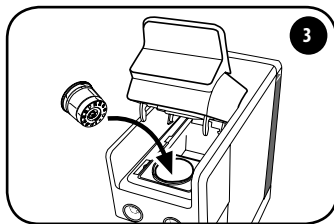

Τοποθετήστε την κάψουλα με τον τρόπο που υποδεικνύεται στην εικόνα.

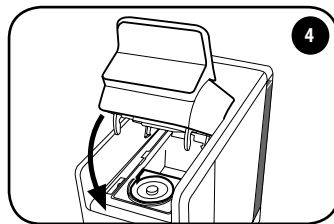

Ξανακλείστε εντελώς τον μοχλό.

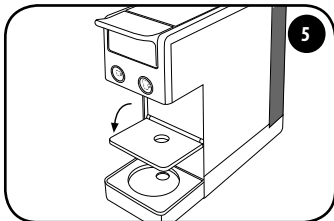

Κατεβάστε τη γρίλια στήριξης φλιτζανιού. Γεμίστε τη δεξαμενή με φρέσκο πόσιμο νερό.

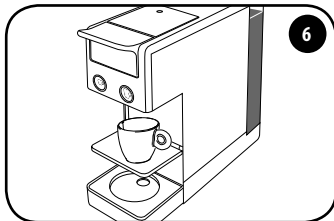

Τοποθετήστε ένα φλιτζανάκι για εσπρέσο κάτω από το ακροφύσιο παροχής.

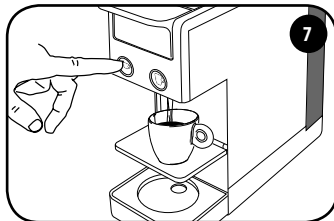

Πατήστε και αφήστε το κουμπί ☞. Η παροχή τελειώνει αυτόματα.

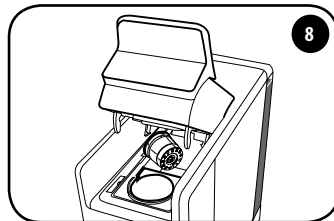

Για να αφαιρέσετε τη χρησιμοποιημένη κάψουλα, σηκώστε αργά τον μοχλό και η κάψουλα θα συλλεχθεί αυτόματα στο κατάλληλο δοχείο. Η η κάψουλα δεν βγαίνει επαναλάβετε τη διαδικασία.

ΣΥΣΤΑΣΕΙΣ

Για να απολαύσετε έναν καφέ εσπρέσο υψηλής ποιότητας, θυμηθείτε να κάνετε τα ακόλουθα:

- Χρησιμοποιήστε κάψουλα για καφέ εσπρέσο με το κουμπί ☞. Σε περίπτωση λαθασμένου συνδυασμού κάψουλας/κουμπιού, επαναλάβετε την ενέργεια σωστά.
- Αλλάζετε το νερό στη δεξαμενή καθημερινά.
- Κατά προτίμηση χρησιμοποιήστε νερό με συνολική σκληρότητα μικρότερη από 12 γαλλικούς βαθμούς για να μειώσετε τις εναποθέσεις μέσα στη μηχανή.
- Χρησιμοποιήστε ζεστά και χοντρά φλιτζανάκια για να μην κρυώσει ο καφές πολύ γρήγορα. Μπορείτε να ζεστάνετε τα φλιτζανάκια ξεπλένοντας με ζεστό νερό.

ΠΑΡΑΣΚΕΥΗ ΑΜΕΡΙΚΑΝΙΚΟΥ ΚΑΦΕ

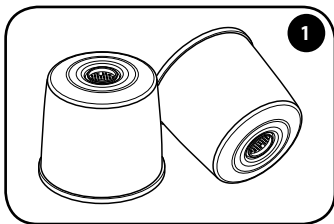

Χρησιμοποιήστε τις κάψουλες illy που φαίνονται στην εικόνα.

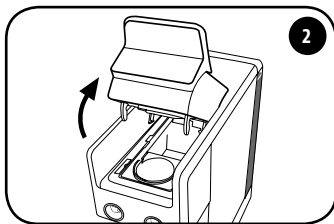

Σηκώστε αργά (μέχρι να σταματήσει) τον μοχλό ανοίγματος /κλεισίματος της θήκης για τις κάψουλες.

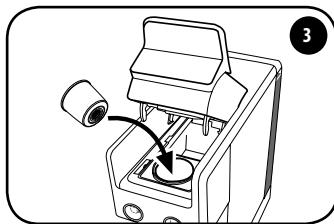

Τοποθετήστε την κάψουλα με τον τρόπο που υποδεικνύεται στην εικόνα.

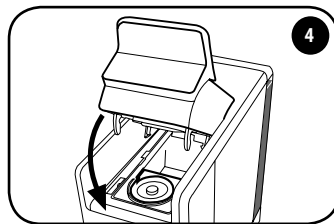

Ξανακλείστε εντελώς τον μοχλό.

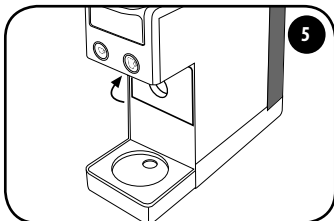

Τοποθετήστε τη γρίλια στήριξης του φλιτζανιού σε κατακόρυφη θέση. Γεμίστε τη δεξαμενή με φρέσκο πόσιμο νερό.

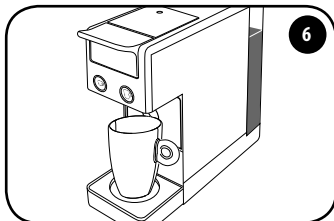

Τοποθετήστε μια μεγάλη κούπα ή μια κούπα mug κάτω από το ακροφύσιο παροχής.

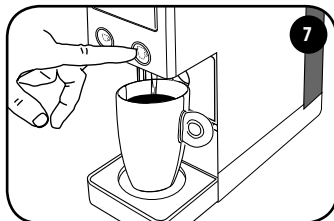

Πατήστε και αφήστε το κουμπί ☞. Η παροχή τελειώνει αυτόματα.

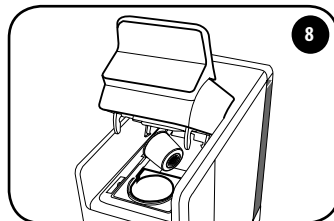

Για να αφαιρέσετε τη χρησιμοποιημένη κάψουλα, σηκώστε αργά τον μοχλό και η κάψουλα θα συλλεχθεί αυτόματα στο κατάλληλο δοχείο. Η η κάψουλα δεν βγαίνει επαναλάβετε τη διαδικασία.

ΣΥΣΤΑΣΕΙΣ

Για να απολαύσετε έναν καφέ εσπρέσο υψηλής ποιότητας, θυμηθείτε να κάνετε τα ακόλουθα:

- Χρησιμοποιήστε κάψουλα για καφέ εσπρέσο με το κουμπί ☞. Σε περίπτωση λανθασμένου συνδυασμού κάψουλας/κουμπιού, επαναλάβετε την ενέργεια σωστά.
- Αλλάξτε το νερό στη δεξαμενή καθημερινά.
- Κατά προτίμηση χρησιμοποιήστε νερό με συνολική σκληρότητα μικρότερη από 12 γαλλικούς βαθμούς για να μειώσετε τις εναποθέσεις μέσα στη μηχανή.
- Χρησιμοποιήστε ζεστά και χοντρά φλιτζανάκια για να μην κρυώσει ο καφές πολύ γρήγορα. Μπορείτε να ζεστάνετε τα φλιτζανάκια ξεπλένοντας με ζεστό νερό.

ΕΛ ΠΡΟΓΡΑΜΜΑΤΙΣΜΟΣ ΠΟΣΟΤΗΤΩΝ

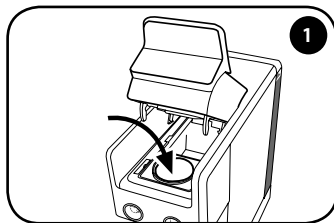

Τοποθετήστε την κάψουλα στη θέση της.

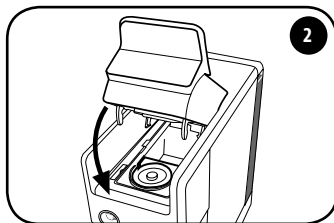

Ξανακλείστε εντελώς τον μοχλό.

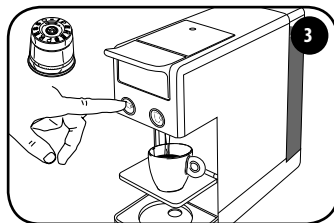

Προγραμματισμός εσπρέσο:

Χρησιμοποιήστε την κάψουλα που φαίνεται στην εικόνα. Πιέστε και κρατήστε πατημένο το κουμπί ☞, η μηχανή θα αρχίσει να παρέχει καφέ. Αφήστε το κουμπί μόλις παρασχεθεί η επιθυμητή ποσότητα.

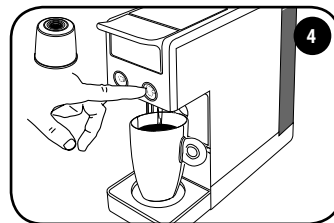

Προγραμματισμός αμερικάνικου καφέ:

Χρησιμοποιήστε την κάψουλα που φαίνεται στην εικόνα. Πατήστε και κρατήστε πατημένο το κουμπί ☞. Η μηχανή θα αρχίσει να παρέχει καφέ. Αφήστε το κουμπί μόλις παρασχεθεί η επιθυμητή ποσότητα.

Εργοστασιακές ρυθμίσεις			
Κουμπί	Κάψουλα	Ποσότητα	Φλιτζάνι
	 Καφές εσπρέσο: μεσαίο καβούρδισμα, σκούρο καβούρδισμα, ντεκαφείνέ	25 ml περίπου	
	 Καφές εσπρέσο lungo (κάψουλα μπλε χρώματος)	50 ml περίπου	
	 Αμερικανικός καφές	220 ml περίπου	

Τώρα η μηχανή είναι προγραμματισμένη. Την επόμενη φορά που θα πατήσετε το κουμπί ☞ ή ☞ θα παρασχεθεί η ποσότητα καφέ που μόλις αποθηκεύσατε στη μνήμη.

ΠΩΣ ΘΑ ΕΠΑΝΑΦΕΡΕΤΕ ΤΗ ΜΗΧΑΝΗ ΣΤΙΣ ΕΡΓΟΣΤΑΣΙΑΚΕΣ ΡΥΘΜΙΣΕΙΣ:

Με τον μοχλό ανοιχτό, ανάψτε τη μηχανή πατώντας για 1-2 δευτ. ένα από τα δύο κουμπία καφέ.
Μέσα σε 15 δευτερόλεπτα πατήστε 5 φορές το κουμπί ☞.
Τα κουμπί ☞ και ☞ αναβοσβήνουν γρήγορα για 2 δευτερόλεπτα και μετά ανάβουν σταθερά.
Τώρα η μηχανή έχει επανέλθει στις εργοστασιακές ρυθμίσεις ως προς την ποσότητα και τη θερμοκρασία και για τους δύο τύπους παρασκευής καφέ.

ΠΡΟΓΡΑΜΜΑΤΙΣΜΟΣ ΤΗΣ ΘΕΡΜΟΚΡΑΣΙΑΣ

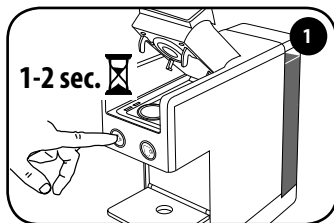

Με τον μοχλό ανοιχτό, ανάψτε τη μηχανή πατώντας για 1-2 δευτ. ένα από τα δύο κουμπιά καφέ.

Μην τοποθετείτε καμία κάψουλα.

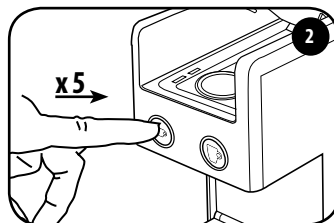

Μέσα σε 15 δευτερόλεπτα πατήστε 5 φορές το κουμπί . Και τα δύο κουμπιά αναβοσβήνουν. Τώρα μπορείτε να αλλάξετε τη θερμοκρασία όπως περιγράφεται στα σημεία 3 και 4.

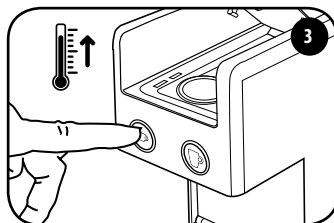

Πατήστε το κουμπί για να αυξήσετε τη θερμοκρασία. Το κουμπί αναβοσβήνει. Μετά από 3 δευτερόλεπτα τα κουμπιά αναβοσβήνουν.

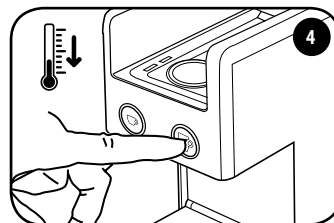

Πατήστε το κουμπί για να μειώσετε τη θερμοκρασία. Το κουμπί αναβοσβήνει. Μετά από 3 δευτερόλεπτα τα κουμπιά αναβοσβήνουν.

Τώρα η μηχανή είναι προγραμματισμένη. Την επόμενη φορά που θα πατήσετε το κουμπί ή θα παρασχεθεί ο καφές στη θερμοκρασία που μόλις αποθηκεύσατε στη μνήμη.

ΠΩΣ ΘΑ ΕΠΑΝΑΦΕΡΕΤΕ ΤΗ ΜΗΧΑΝΗ ΣΤΙΣ ΕΡΓΟΣΤΑΣΙΑΚΕΣ ΡΥΘΜΙΣΕΙΣ:

Με τον μοχλό ανοιχτό, ανάψτε τη μηχανή πατώντας για 1-2 δευτ. ένα από τα δύο κουμπιά καφέ.

Μέσα σε 15 δευτερόλεπτα πατήστε 5 φορές το κουμπί .

Τα κουμπιά και αναβοσβήνουν γρήγορα για 2 δευτερόλεπτα και μετά ανάβουν σταθερά.

Τώρα η μηχανή έχει επανέλθει στις εργοστασιακές ρυθμίσεις ως προς την ποσότητα και τη θερμοκρασία και για τους δύο τύπους παρασκευής καφέ.

ΕΛ ΚΑΘΑΡΙΣΜΟΣ ΚΑΙ ΣΥΝΤΗΡΗΣΗ

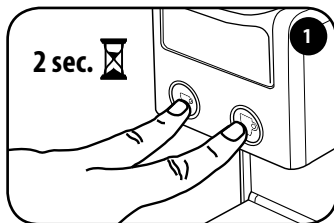

Σβήστε τη μηχανή πιέζοντας ταυτόχρονα, για 2 δευτ., τα δύο κουμπιά καφέ ☕ ☕.

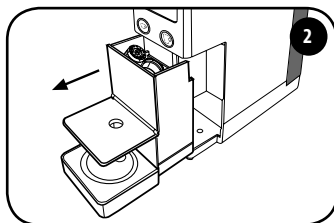

Βγάλτε τη βάση καψουλών. Η βάση καψουλών μπορεί να περιέχει έως 7 κάψουλες, συνεπώς είναι απαραίτητο να την αδειάσετε για να αποφύγετε την εμπλοκή των καψουλών.

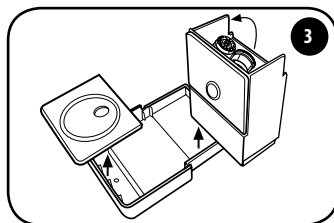

Αδειάστε τη βάση καψουλών και ξεπλύνετε. Καθαρίστε τη δεξαμενή και τη γρίλια από τα υπολείμματα νερού και καφέ. Αφού καθαριστεί, τοποθετήστε πάλι τη δεξαμενή στη γρίλια.

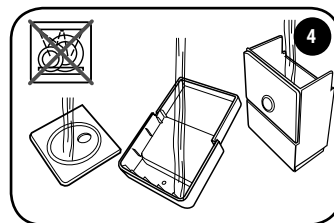

Ξεπλύνετε τα εξαρτήματα με τρεχούμενο νερό και στεγνώστε τα. Μην πλένετε τα εξαρτήματα στο πλυντήριο πιάτων.

ΣΥΣΤΑΣΕΙΣ

- Αν η μηχανή δεν χρησιμοποιείται, σβήστε την και βγάλτε το φως από την πρίζα ρεύματος.
- Αποθηκεύστε τη μηχανή καφέ με κάψουλες σε στεγνό μέρος, προστατευμένη από τη σκόνη και μακριά από παιδιά.
- Συνιστούμε την αποθήκευση του μηχανήματος στην αρχική του συσκευασία.
- Η θερμοκρασία αποθήκευσης δεν πρέπει να είναι μικρότερη από 5 °C, για να μην καταστραφούν τα εσωτερικά μέρη του μηχανήματος λόγω της ψύξης του νερού.
- Για σωστή υγιεινή και για διατήρηση υψηλής ποιότητας προϊόντος, συνιστάται να βγάζετε την κάψουλα αμέσως μετά τη χορήγηση.

Αν τα κουμπιά ☹️ και ☹️ αναβοσβήνουν εναλλακτικά, απαιτείται απασβέστωση της μηχανής. Διαβάστε προσεκτικά όλες τις οδηγίες πριν κάνετε απασβέστωση προκειμένου να εξοικειωθείτε με τη διαδικασία. Η συνολική διάρκεια του κύκλου είναι περίπου 8 λεπτά.

ΣΗΜ.: Αν οι εργασίες δεν εκτελούνται εντός των χρονικών ορίων που υποδεικνύονται, η μηχανή δεν ξεκινά την διαδικασία απασβέστωσης. Επομένως είναι απαραίτητο να σβήσετε τη μηχανή και να επαναλάβετε τις εργασίες από την αρχή.

Ο σχηματισμός αλάτων είναι η φυσική συνέπεια της χρήσης της μηχανής. Η μηχανή διαθέτει ένα αυτόματο πρόγραμμα που επιτρέπει τη βελτίωση του καθαρισμού και την απομάκρυνση των υπολειμμάτων αλάτων από το εσωτερικό της. Εάν η διαδικασία απασβέστωσης δεν πραγματοποιηθεί, τα άλατα μπορεί να προκαλέσουν δυσλειτουργίες που δεν καλύπτονται από την εγγύηση.

Χρησιμοποιείτε μόνο προϊόντα απασβέστωσης για μηχανές καφέ. Μη χρησιμοποιείτε ξίδι, αλισίβα, αλάτι, μυρμηκικό οξύ γιατί βλάπτουν τη μηχανή. Ακολουθήστε την παρακάτω διαδικασία και τις δόσεις που καθορίζονται στη συσκευασία του προϊόντος απασβέστωσης.

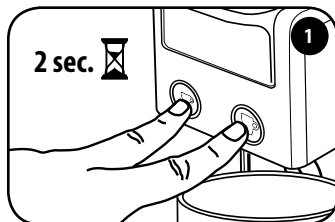

Κλείστε τον μοχλό, μην τοποθετείτε καμία κάψουλα.

Σβήστε τη μηχανή πιέζοντας ταυτόχρονα, για 2 δευτ., τα δύο κουμπιά καφέ ☹️☹️.

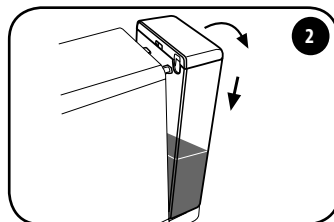

Αφαιρέστε τη δεξαμενή και αδειάστε το υπολείπομενο νερό.

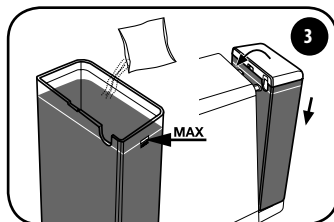



Γεμίστε τη δεξαμενή με φρέσκο νερό έως τη μέγιστη στάθμη και διαλύστε το διάλυμα απασβέστωσης.

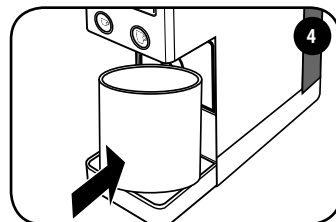

Τοποθετήστε πάλι τη δεξαμενή στις δύο σχισμές και συνοδεύστε την προς τη μηχανή μέχρι να συνδεθεί καλά.

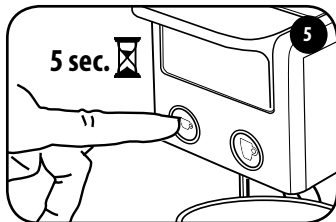

Τοποθετήστε ένα δοχείο χωρητικότητας τουλάχιστον 0,75 λίτρα κάτω από το ακροφύσιο.



Ενεργοποιήστε τη μηχανή πατώντας το κουμπί  για 5 δευτερόλεπτα.

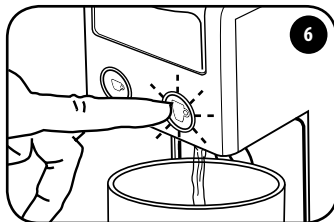

Μετά από 5 δευτερόλεπτα το κουμπί  θα αρχίσει να αναβοσβήνει. Αφήστε ελεύθερο το κουμπί .

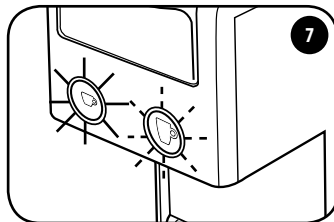

Το κουμπί  αναβοσβήνει.

Πατήστε το κουμπί  για να ξεκινήσει ο κύκλος απασβέστωσης. Η μηχανή αρχίζει να παρέχει νερό.



Μόλις ολοκληρωθεί ο κύκλος απασβέστωσης, το κουμπί  ανάβει σταθερά, ενώ το κουμπί  αναβοσβήνει.

Αφαιρέστε το δοχείο και αδειάστε το.

Πλύνετε καλά τη δεξαμενή και γεμίστε την ξανά με φρέσκο νερό.

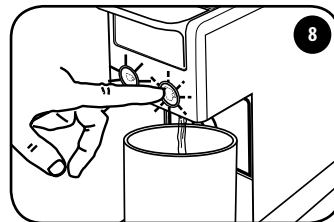

Τοποθετήστε τη δεξαμενή με φρέσκο νερό (βλ. σημείο 3).

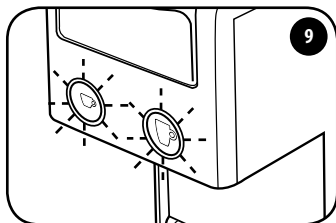

Τοποθετήστε ένα δοχείο χωρητικότητας τουλάχιστον 0,75 λίτρα κάτω από το ακροφύσιο.

Πατήστε το κουμπί  για να ξεκινήσει ο κύκλος έκπλυσης. Η μηχανή αρχίζει να παρέχει νερό.



Μόλις ολοκληρωθεί ο κύκλος έκπλυσης, το κουμπί  και το κουμπί  αναβοσβήνουν ταυτόχρονα.

Αφαιρέστε το δοχείο και αδειάστε το.

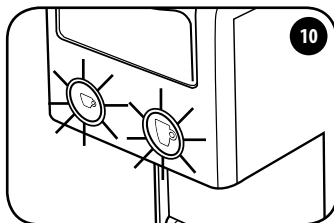

Περιμένετε το κουμπί  και το κουμπί  να ανάψουν σταθερά.

Η μηχανή είναι έτοιμη για χρήση.

ΑΠΑΣΒΕΣΤΩΣΗ - ΠΡΟΒΛΗΜΑ - ΑΙΤΙΑ - ΛΥΣΗ

ΠΡΟΒΛΗΜΑ	ΑΙΤΙΑ	ΛΥΣΗ
Ο κύκλος απασβέστωσης/έκπλυσης διακόπτεται.	Διακοπή ηλεκτρικού ρεύματος.	Μόλις επανέλθει το ρεύμα ο κύκλος συνεχίζει αυτόματα από το σημείο που διακόπηκε.
	Ξαφνικό σβήσιμο της μηχανής.	Ανάψτε πάλι τη μηχανή: ο κύκλος συνεχίζει αυτόματα από το σημείο που διακόπηκε.
	Άνοιγμα του μοχλού ενώ ο κύκλος έχει ξεκινήσει.	Κλείστε τον μοχλό: ο κύκλος συνεχίζει αυτόματα από το σημείο που διακόπηκε.
Η μηχανή δεν βγάζει νερό.	Η δεξαμενή νερού είναι άδεια.	Γεμίστε τη δεξαμενή νερού.

ΠΕΡΙΟΡΙΣΜΟΙ ΕΓΓΥΗΣΗΣ

ΠΡΟΣΟΧΗ:

Αν η απασβέστωση δεν γίνεται τακτικά, τα άλατα μπορεί να προκαλέσουν δυσλειτουργίες που δεν καλύπτονται από την εγγύηση. Μη χρησιμοποιείτε ξίδι, αλισίβα, αλάτι, μυρμηκικό οξύ γιατί βλάπτουν τη μηχανή. Χρησιμοποιείτε μόνο κατάλληλα προϊόντα απασβέστωσης για μηχανές καφέ. Το διάλυμα απασβέστωσης πρέπει να απορρίπτεται σύμφωνα με όσα προβλέπονται από την ισχύουσα νομοθεσία. Μην πίνετε το υγρό που διανέμεται κατά τη διαδικασία απασβέστωσης, η μηχανή μπορεί να χρησιμοποιηθεί για παρασκευή καφέ μόνο όταν ολοκληρωθεί η διαδικασία απασβέστωσης.

Η εγγύηση δεν καλύπτει βλάβες που προκαλούνται από:

- Μια μη τακτική απασβέστωση.
- Λειτουργία με τάση διαφορετική από την προβλεπόμενη στην πινακίδα στοιχείων.
- Ακατάλληλη χρήση ή χρήση που δεν είναι σύμφωνη με τις οδηγίες.
- Αλλαγές που έγιναν εσωτερικά.
- Η εγγύηση δεν καλύπτει τα έξοδα επισκευής σε μηχανές στις οποίες έχουν γίνει παρεμβάσεις από μη εξουσιοδοτημένα κέντρα σέρβις. Αυτά τα έξοδα θα βαρύνουν πλήρως τον πελάτη.
- Συνιστάται να μην τοποθετείτε τη δεξαμενή συλλογής σταγόνων και τη θήκη χρησιμοποιημένων καψουλών στο πλυντήριο πιάτων και να τα διατηρείτε καθαρά. Η μη τήρηση αυτής της συμβουλής μπορεί να δημιουργήσει προβλήματα στη μηχανή που δεν καλύπτονται από την εγγύηση.

ΠΡΟΣΟΧΗ:

Συνιστάται η διατήρηση της αρχικής συσκευασίας (τουλάχιστον για την περίοδο εγγύησης) για την αποστολή του μηχανήματος σε εξουσιοδοτημένα κέντρα τεχνικής υποστήριξης. Οι τυχόν ζημιές που οφείλονται στη μεταφορά χωρίς επαρκή συσκευασία δεν καλύπτονται από την εγγύηση.

ΔΙΑΘΕΣΗ ΤΟΥ ΠΡΟΪΟΝΤΟΣ ΣΥΜΦΩΝΑ ΜΕ ΤΗΝ ΕΥΡΩΠΑΪΚΗ ΟΔΗΓΙΑ

Διάθεση χρησιμοποιημένου ηλεκτρικού και ηλεκτρονικού εξοπλισμού από ιδιώτες στην Ευρωπαϊκή Ένωση.

Το σύμβολο ΑΗΗΕ που χρησιμοποιείται για αυτό το προϊόν δηλώνει ότι δεν πρέπει να απορρίπτεται μαζί με άλλα οικιακά απορρίμματα αλλά πρέπει να υπόκειται σε «χωριστή συλλογή». Ο ιδιώτης χρήστης έχει τη δυνατότητα να επιστρέφει στον διανομέα τον εξοπλισμό που χρησιμοποιείται για την αγορά ενός καινούργιου με χρέωση ένα προς ένα.

Για περισσότερες πληροφορίες σχετικά με τα σημεία συλλογής του εξοπλισμού προς διάλυση, συνιστάται να επικοινωνήσετε με τον δήμο κατοικίας σας, την τοπική υπηρεσία διάθεσης απορριμμάτων ή το κατάστημα όπου αγοράστηκε το προϊόν. Είναι ευθύνη του χρήστη να τα διαθέσει σύμφωνα με τους ισχύοντες κανονισμούς και η μη συμμόρφωση με το νόμο μπορεί να επιβληθεί.

Η σωστή διάθεση αυτού του προϊόντος θα βοηθήσει στην προστασία του περιβάλλοντος, των φυσικών πόρων και της ανθρώπινης υγείας.



		<p>Και τα δύο κουμπιά αναβοσβήνουν <i>Η μηχανή έχει ανάψει, βρίσκεται σε φάση προθέρμανσης.</i></p>
		<p>Αναμμένα σταθερά <i>Η μηχανή έχει φτάσει στη σωστή θερμοκρασία για παροχή.</i></p>
		<p>Το κουμπί εσπρέσο ανάβει σταθερά <i>Η μηχανή παρέχει έναν εσπρέσο.</i></p>
		<p>Το κουμπί αμερικάνικου καφέ ανάβει σταθερά <i>Η μηχανή παρέχει έναν αμερικάνικο καφέ.</i></p>
		<p>Τα κουμπιά αναβοσβήνουν εναλλακτικά <i>Απαιτείται απασβέστωση της μηχανής.</i></p>
		<p>Αργό αναβόσβημα (μόνο το κουμπί αμερικάνικου καφέ) <i>Το μηχάνημα υποδεικνύει ότι έχει επιλεγεί η διαδικασία απασβέστωσης. Σε αυτή την κατάσταση, η δεξαμενή πρέπει να περιέχει το διάλυμα απασβέστωσης.</i></p>
		<p>Γρήγορο αναβόσβημα (μόνο το κουμπί αμερικάνικου καφέ) <i>Το μηχάνημα δείχνει ότι το πρώτο μέρος της απασβέστωσης βρίσκεται σε εξέλιξη. Το μηχάνημα διανέμει το διάλυμα απασβέστωσης.</i></p>
		<p>Αργό αναβόσβημα (μόνο το κουμπί αμερικάνικου καφέ) και το κουμπί καφέ εσπρέσο ανάβει σταθερά <i>Το μηχάνημα δείχνει ότι το πρώτο μέρος της απασβέστωσης έχει ολοκληρωθεί. Η δεξαμενή πρέπει να ξεπλυθεί και να γεμίσει με φρέσκο πόσιμο νερό.</i></p>
		<p>Γρήγορα αναβοσβήνει (μόνο το κουμπί αμερικάνικου καφέ) και το κουμπί καφέ εσπρέσο ανάβει σταθερά <i>Το μηχάνημα δείχνει ότι το δεύτερο μέρος της απασβέστωσης βρίσκεται σε εξέλιξη. Το μηχάνημα παρέχει νερό για να ξεπλύνει το κύκλωμα.</i></p>
		<p>Γρήγορο αναβόσβημα (μόνο το κουμπί του καφέ εσπρέσο) <i>Η μηχανή έχει κάποια δυσλειτουργία. Σβήστε και ανάψτε την πάλι μετά από 30 δευτερόλεπτα. Αν το ελάττωμα παρουσιαστεί ξανά, επικοινωνήστε με ένα εξουσιοδοτημένο κέντρο σέρβις.</i></p>

ΠΡΟΒΛΗΜΑ	ΑΙΤΙΑ	ΛΥΣΗ	Το πρόβλημα παραμένει
Η μηχανή δεν ανάβει.	Το καλώδιο τροφοδοσίας δεν είναι συνδεδεμένο στην πρίζα ρεύματος.	Συνδέστε το φως σε μια πρίζα σύμφωνα με τα τεχνικά δεδομένα που αναγράφονται στην πινακίδα δεδομένων.	Επικοινωνήστε με ένα εξουσιοδοτημένο κέντρο σέρβις.
	Ένα από τα κουμπιά καφέ δεν πατήθηκε για 1-2 δευτ.	Πατήστε ένα από τα δύο κουμπιά καφέ για 1-2 δευτ.	
Η μηχανή δεν βγάζει νερό.	Η δεξαμενή νερού είναι άδεια.	Γεμίστε τη δεξαμενή νερού.	
	Η δεξαμενή νερού δεν είναι σωστά τοποθετημένη.	Τοποθετήστε τη δεξαμενή νερού σωστά.	
	Ατελής κλείσιμο του κινούμενου μέρους της κεφαλής της μηχανής.	Σηκώστε τον μοχλό και ελέγξτε ότι έχετε τοποθετήσει μια κάψουλα στο κατάλληλο διαμέρισμα. Χαμηλώστε τον μοχλό στη θέση κλειδώματος. Δοκιμάστε ξανά να παράσχετε καφέ.	
	Η κάψουλα δεν έχει τοποθετηθεί στο διαμέρισμα της κάψουλας.	Τοποθετήστε την κάψουλα στο διαμέρισμα.	
	Η κάψουλα δεν είναι εντελώς τρυπημένη.	Χρησιμοποιήστε μια καινούργια κάψουλα.	
	Αποτυχία ενεργοποίησης της αντλίας.	Ελέγξτε ότι δεν υπάρχουν κάψουλες στη μηχανή. Χαμηλώστε τον μοχλό ανοίγματος μέχρι τη θέση κλειδώματος. Πατήστε ένα κουμπί για να παρασχεθεί νερό. Προσπαθήστε ξανά να παρασκευάσετε καφέ με μια νέα κάψουλα.	
Η κάψουλα δεν βγαίνει.	Η κάψουλα είναι ακόμα τοποθετημένη στο ειδικό διαμέρισμα.	Κλείστε εντελώς τον μοχλό ανοίγματος και ανοίξτε τον ξανά αργά για να βεβαιωθείτε ότι η κάψουλα αποβάλλεται στο κατάλληλο δοχείο.	
Η μηχανή κάνει πολύ θόρυβο.	Η δεξαμενή νερού είναι άδεια.	Γεμίστε τη δεξαμενή νερού.	
	Η δεξαμενή νερού δεν είναι σωστά τοποθετημένη.	Τοποθετήστε τη δεξαμενή σωστά.	
	Η κάψουλα δεν είναι εντελώς τρυπημένη.	Χρησιμοποιήστε μια καινούργια κάψουλα.	
Μεμονωμένες σταγόνες βγαίνουν από τη μονάδα παροχής κυρίως κατά τη φάση θέρμανσης.	Το μηχάνημα είναι εξοπλισμένο με μια βαλβίδα που επιτρέπει τη συνεχή διατήρηση της πίεσης.	ΔΕΝ ΑΠΟΤΕΛΕΙ ΕΛΑΤΤΩΜΑ.	

ΠΡΟΒΛΗΜΑ	ΑΙΤΙΑ	ΛΥΣΗ	Το πρόβλημα παραμένει
Η μηχανή δεν παρέχει καφέ αργά.	Παρουσία αλάτων στο υδραυλικό κύκλωμα.	Κάντε έναν κύκλο απασβέστωσης.	Επικοινωνήστε με ένα εξουσιοδοτημένο κέντρο σέρβις.
Ο καφές έχει όξινη γεύση.	Δεν έγινε ξέπλυμα της μηχανής μετά από την απασβέστωση.	Κάντε έναν νέο κύκλο ξέπλυματος.	
	Η κάψουλα έχει λήξει.	Χρησιμοποιήστε μια καινούργια κάψουλα.	
Τα κουμπιά αναβοσβήνουν εναλλασσόμενα.	Απαιτείται κύκλος απασβέστωσης.	Κάντε έναν κύκλο απασβέστωσης.	
Ποσότητα ή/και θερμοκρασία προετοιμασίας ανεπαρκή.	Λανθασμένος συνδυασμός κουμπιού/κάψουλας.	Χρησιμοποιήστε μια κάψουλα εσπρέσο σε συνδυασμό με το κουμπί για την παροχή εσπρέσο. Χρησιμοποιήστε μια κάψουλα αμερικάνικου καφέ σε συνδυασμό με το κουμπί για την παρασκευή ενός αμερικάνικου καφέ.	
	Ο προγραμματισμός ποσότητας ή/και θερμοκρασίας δεν είναι ο βέλτιστος.	Επαναφέρετε το μηχάνημα στις εργοστασιακές ρυθμίσεις και προσαρμόστε την ποσότητα ή/και τη θερμοκρασία όπως περιγράφεται στις ειδικές παραγράφους.	

RU ВАЖНЫЕ МЕРЫ ПРЕДОСТОРОЖНОСТИ

При использовании электрических приборов необходимо соблюдать следующие меры предосторожности.

Использование прибора

Прочитайте все инструкции.

- Данный прибор предназначен только для использования в домашних условиях. Любое другое использование считается неправильным и поэтому опасным.
- Когда прибор не используется, следует извлекать вилку из розетки сети электропитания.
- Не касайтесь горячих поверхностей. Горячая вода и кофе, выходящие из кофемашины, могут причинить ожоги.
- Эта кофемашина предназначена для приготовления кофе эспрессо: соблюдайте осторожность, чтобы не обжечься струями воды и не допускайте ее несоответствующего использования.
- Данный прибор может использоваться детьми в возрасте 8 лет и старше, если они находятся под присмотром взрослых или обучены безопасному обращению с прибором и осознают связанные с этим риски. Очистка и обычный уход могут выполняться детьми не младше 8 лет и только под присмотром взрослых. Прибор и шнур питания должны находиться вне досягаемости детей возрастом младше 8 лет.
- Прибор может использоваться людьми с ограниченными физическими, сенсорными или ментальными способностями и (или) с недостаточным опытом только, если они находятся под присмотром или обучены безопасному обращению с прибором и осознают связанные с этим риски.
- Не позволяйте детям играть с прибором.
- Прибор следует использовать только в закрытых помещениях, защищенных от воздействия внешних атмосферных агентов.
- Для предотвращения возгорания, удара электрическим током или получения травм не погружайте шнур питания, вилку или корпус машины в воду или в другие жидкости.
- Запрещается использовать данный прибор в целях, которые отличаются от предусмотренного применения.
- Не ставьте прибор на электрические и газовые плиты, или в горячую духовку.

- Прибор следует включать только на время использования, после чего его следует выключать, нажав одновременно в течение 2 секунд две кнопки подачи кофе и вынув вилку из розетки.
- Перед тем как вынуть вилку из розетки, убедитесь в том, что кнопки кофемашины выключены.
- Использование принадлежностей, не рекомендуемых производителем, может привести к возгоранию, удару электрическим током или причинению травм людям.
- Не оставляйте кабель свисающим со столов или стоек. Не вынимайте вилку из розетки, натягивая ее за шнур, и не трогайте ее сырыми руками.
- Не переносите и не тяните кофемашину, держась за шнур питания.
- Во избежание травм, не оставляйте шнур питания свисающим со стола или барной стойки, поскольку дети могут случайно потянуть его или споткнуться.
- Не используйте прибор, если шнур или вилка повреждены, а также в случае неисправности машины или какого-либо повреждения. Следует доставить прибор в ближайший авторизованный сервисный центр для осмотра, ремонта или проверки правильности работы.
- Не используйте удлинители или многоместные розетки. В случае пожара, пользуйтесь углекислотными огнетушителями (CO₂). Не используйте воду или порошковые огнетушители.
- Следует использовать прибор только по назначению.

Установка прибора

- Внимательно ознакомьтесь с инструкциями.
- Не устанавливайте кофемашину в помещении, в котором температура может опуститься ниже 5°C (замерзание воды может привести к повреждению прибора) или превышать 40°C.
- Убедитесь, что напряжение электросети соответствует значению, указанному на табличке данных прибора. Подключайте прибор только к электрической розетке, оснащенной эффективным заземлением.
- В случае несоответствия между розеткой тока и вилкой прибора, следует заменить вилку на другую соответствующую, в авторизованном сервисном центре.
- Необходимо размещать прибор на рабочей поверхности, вдали от кранов воды и раковин.
- После снятия упаковки, перед установкой убедитесь в целостности прибора.
- Не оставляйте в пределах доступа детей материалы, использованные для упаковки кофемашины.

Очистка прибора

- Перед тем как вынуть вилку из розетки, убедитесь в том, что кнопки кофемашины выключены.
- При выполнении очистки прибора следует вынимать вилку из розетки.
- Охлаждайте прибор до выполнения операций очистки.
- Извлеките бак для воды (7), слегка потянув его вниз, а затем наружу.
- Очищайте корпус и принадлежности влажной тканью, а затем вытрите насухо неабразивной сухой салфеткой. Не рекомендуется использование моющих средств.
- Не допускайте попадания на прибор струй воды, а также его частичного или полного погружения в воду.

В случае неисправности прибора

Не используйте прибор, если шнур (6) или вилка повреждены, а также в случае неисправности машины или какого-либо повреждения. Отнесите прибор в ближайший авторизованный центр сервисного обслуживания для проверки и ремонта. В случае повреждения шнура питания (6) изготовитель или сервисный центр должны произвести его замену. В случае неисправности или проблем функционирования прибора, следует выключить его и не осуществлять вмешательство собственными силами. В случае необходимости ремонтных операций, обращайтесь только в авторизованный технический сервисный центр изготовителя и запрашивайте использование оригинальных запчастей. Несоблюдение вышеуказанного может повлиять на безопасность прибора с соответствующей утратой права гарантии.

Использование прибора не по назначению

- Данный прибор предназначен для использования только в домашних условиях. Любое другое использование считается неправильным и поэтому опасным.
 - Производитель не несет ответственности за возможные аварийные ситуации, вызванные несоблюдением действующего законодательства в отношении системы заземления.
 - Производитель не несет ответственности за возможный ущерб, обусловленный несоответствующим, ошибочным и неразумным использованием.
- Прибор предусмотрен для бытового или аналогичного применения, например, для использования: на кухнях, предназначенных для персонала магазинов, офисов и других рабочих помещений; в агротуристических комплексах; клиентами отелей, мотелей и других жилых структур; в структурах типа bed & break-fast.

ОБЩИЕ ПРАВИЛА ПО ИСПОЛЬЗОВАНИЮ КОФЕМАШИНЫ	168
ТЕХНИЧЕСКИЕ ХАРАКТЕРИСТИКИ МОД. 641 И 642.....	168
КОМПОНЕНТЫ МАШИНЫ.....	169
УСТАНОВКА И ВВОД КОФЕМАШИНЫ В ЭКСПЛУАТАЦИЮ	170
ПРИГОТОВЛЕНИЕ КОФЕ ЭСПРЕССО.....	172
ПРИГОТОВЛЕНИЕ ФИЛЬТРОВАННОГО КОФЕ	173
ПРОГРАММИРОВАНИЕ ОБЪЕМА НАПИТКОВ	174
ПРОГРАММИРОВАНИЕ ТЕМПЕРАТУРЫ	175
ОЧИСТКА И УХОД	176
УДАЛЕНИЕ НАКИПИ	177
ОГРАНИЧЕНИЯ ГАРАНТИИ.....	179
УТИЛИЗАЦИЯ ИЗДЕЛИЯ В СООТВЕТСТВИИ С ЕВРОПЕЙСКОЙ ДИРЕКТИВОЙ.....	180
СИГНАЛИЗАЦИЯ - СТАТУС КОФЕМАШИНЫ.....	181
ПРОБЛЕМА - ПРИЧИНА - РЕШЕНИЕ	182

ОБЩИЕ ПРАВИЛА ПО ИСПОЛЬЗОВАНИЮ КОФЕМАШИНЫ

Следует внимательно ознакомиться с инструкцией по эксплуатации и ограничениями гарантии.

Кофемашинa должна быть подключена к соответствующей розетке тока, обеспеченной заземлением. Кофемашину следует держать в чистоте, поэтому необходимо регулярно мыть подставки для чашек, поддон для сбора капель, поддон для сбора использованных капсул и бак для воды. Операции по уходу должны осуществляться при выключенной кофемашине.

ВНИМАНИЕ: никогда не погружайте кофемашину или ее снимаемые комплектующие в воду и не ставьте ее в посудомоечную машину.

Содержащаяся в емкости вода подлежит регулярной замене. Не следует пользоваться кофемашинoй без наличия воды в емкости. По меньшей мере, каждые 2 месяца рекомендуется пользоваться средством для удаления накипи, специально предусмотренным для кофемашин, в соответствии с указаниями раздела УДАЛЕНИЕ НАКИПИ. Кофемашинa оснащена клапаном, обеспечивающим постоянное давление, поэтому возможен выход капель воды из блока подачи кофе.

ТЕХНИЧЕСКИЕ ХАРАКТЕРИСТИКИ

Мод. 641 и 642

Материал корпуса: ABS

Материал теплообменника: алюминий

Объем бака для воды: 0,750 л

Вместимость поддона для сбора капсул: 7 капсул

Помпа: 19 бар

Вес без упаковки: 2,7 кг

Электропитание: 220–240 В, 50–60 Гц; 127 В – 60 Гц (BRA)

Мощность: мод. 641: 850 Вт; мод. 642: 1250 Вт

с функцией энергосбережения («Power save»)

Размеры (Ш x Г x В) (мм): 100x298x254

Capitani  Piazza IV Novembre 1 - SOLBIATE CON CAGNO (CO)

Изготовитель сохраняет за собой право на внесение изменений или улучшений без предварительного извещения.

ДЛЯ ЭТОЙ КОФЕМАШИНЫ ПОДХОДЯТ ТОЛЬКО КАПСУЛЫ IPERESPRESSO.

УЗНАЙТЕ КАК КУПИТЬ КАПСУЛЫ ILLY IPERESPRESSO НА САЙТЕ SHOP. ILLY.COM, В МАГАЗИНАХ, БАРАХ ILLY, У УПОЛНОМОЧЕННЫХ ДИСТРИБЬЮТОРОВ ИЛИ ПО БЕСПЛАТНОМУ ТЕЛЕФОНУ 800-821021 (ТОЛЬКО ДЛЯ ИТАЛИИ).

КОМПОНЕНТЫ МАШИНЫ

- 1 РЫЧАГ ОТКРЫТИЯ/ЗАКРЫТИЯ ОТДЕЛЕНИЯ ДЛЯ КАПСУЛ
- 2 КНОПКИ ПОДАЧИ:
 - ☕ КОФЕ ЭСПРЕССО
 - ☕ ФИЛЬТРОВАННЫЙ КОФЕ
- 3 УСТРОЙСТВО ПОДАЧИ КОФЕ
- 4 ПОДСТАВКА ДЛЯ КРУЖКИ
- 5 СЪЕМНЫЙ ПОДДОН ДЛЯ СБОРА ИСПОЛЬЗОВАННЫХ КАПСУЛ
- 6 ШНУР ПИТАНИЯ
- 7 БАК ДЛЯ ВОДЫ
- 8 ПОДСТАВКА ДЛЯ ЧАШКИ ЭСПРЕССО
- 9 КАПСУЛЫ IPERESPRESSO:
 - ☕ > ДЛЯ КОФЕ ЭСПРЕССО
 - ☕ > ДЛЯ ФИЛЬТРОВАННОГО КОФЕ
- 10 ТАБЛИЧКА С ДАННЫМИ (ПОД ОСНОВАНИЕМ)

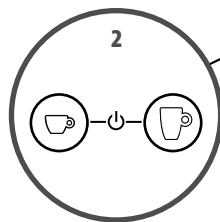
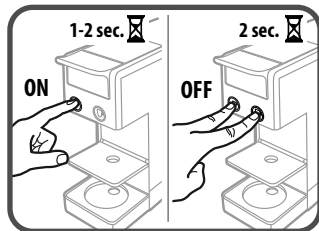
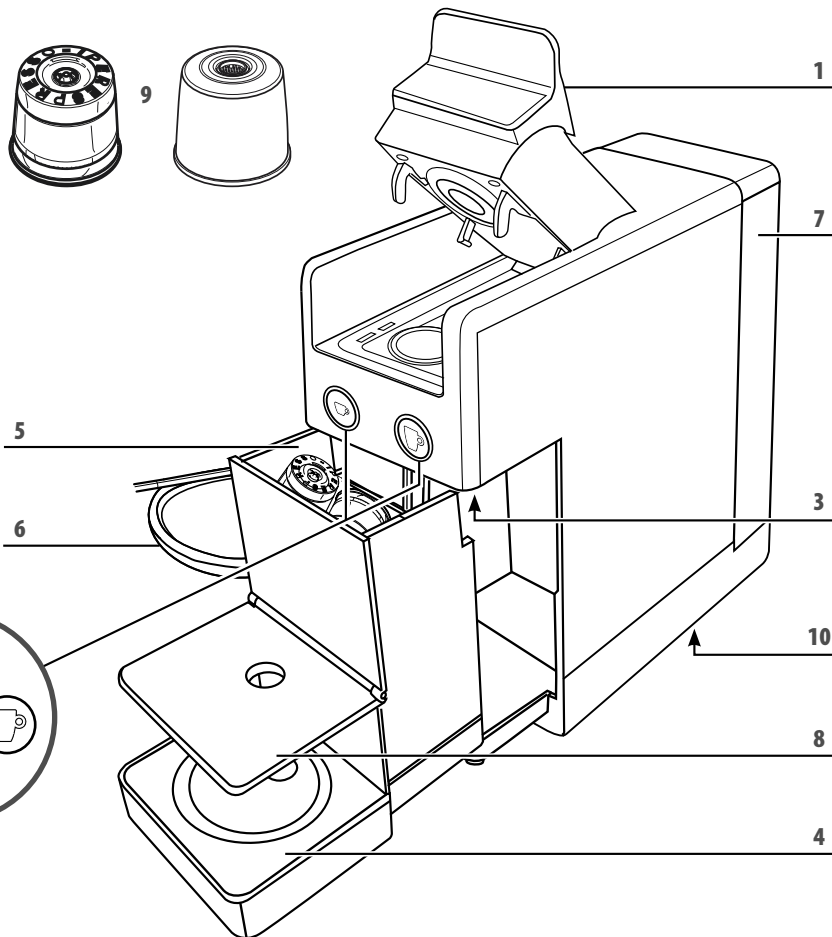

RU УСТАНОВКА И ВВОД КОФЕМАШИНЫ В ЭКСПЛУАТАЦИЮ

Перед первым использованием или, если кофемашина не использовалась в течение длительного времени, вымойте емкость, прежде чем наполнить ее водой. Кроме того, рекомендуется выполнить подачу 3 чашек воды, чтобы обеспечить промывку внутренних контуров машины, выполнив следующие действия.

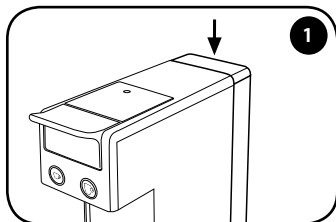

1 Извлеките емкость, нажав вниз.

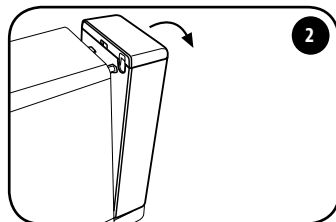

2 Вытяните емкость наружу.

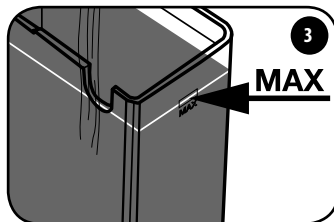

3 Наполните емкость свежей водой до максимального уровня.

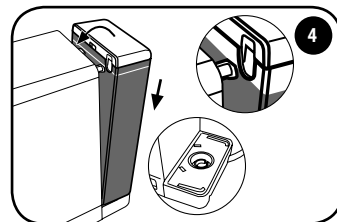

4 Установите бак напротив двух отверстий и прижмите его к машине до полного соединения. Убедитесь, что емкость вставлена правильно.

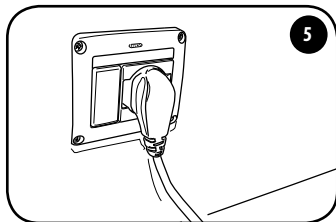

5 Подключите кофемашину к сетевой розетке.

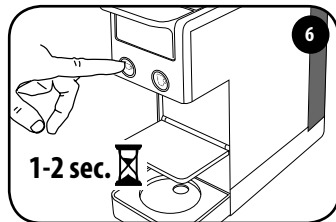

6 Включите машину, нажав на 1-2 сек. одну из двух кнопок подачи кофе.

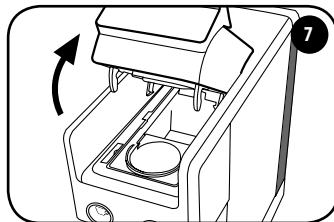

7 Убедитесь, что внутри нет капсулы.

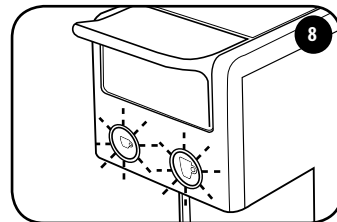

8 Кнопки ☕ и 🍵 начнут мигать.

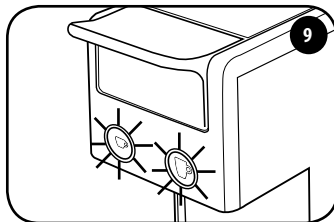

Когда обе кнопки загорятся непрерывным светом, кофемашина будет готова к использованию.

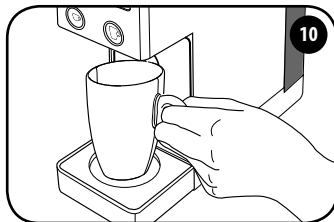

Поместите пустую чашку под узел подачи.

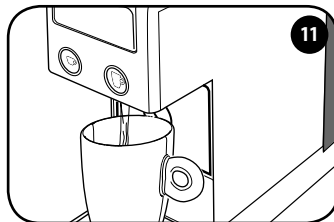

Нажмите кнопку ☕ или ☕ и дождитесь окончания подачи воды. Кофемашина считается промытой после выдачи не менее 3 чашек воды. Кофемашина готова к использованию.

Функция энергосбережения Power Save

Если кофемашина включена, но не используется, то примерно через 7 минут (мод. 624) активируется функция Power Save, а кнопки ☕ и ☕ выключаются.

Если кофемашина включена, но не используется, то примерно через 15 минут (мод. 641) активируется функция Power Save, а кнопки ☕ и ☕ выключаются.

RU ПРИГОТОВЛЕНИЕ КОФЕ ЭСПРЕССО

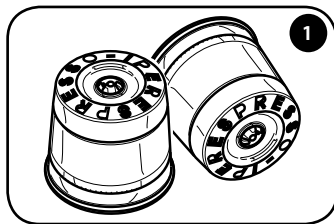

1

Используйте капсулы illy, изображенные на рисунке.

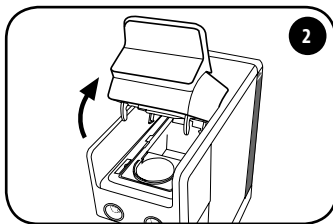

2

Медленно поднимите (до упора) рычаг открытия/закрытия отсека для капсул.

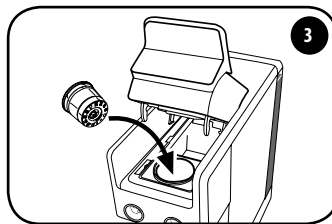

3

Вставьте капсулу как показано на рисунке.

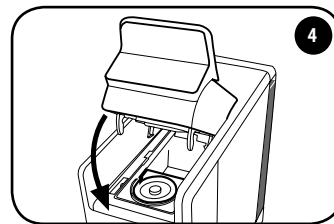

4

Полностью закройте рычаг.

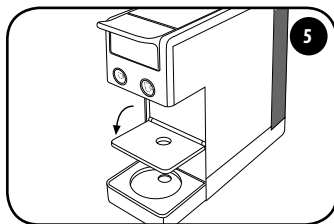

5

Опустите решетку для чашек. Наполните емкость свежей питьевой водой.

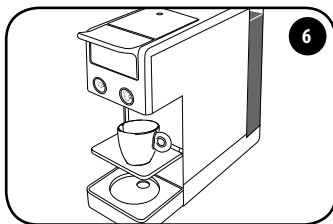

6

Установите чашку для кофе эспрессо под дозатором.

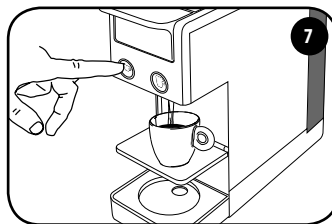

7

Нажмите и отпустите кнопку ☐. Выдача завершается автоматически.

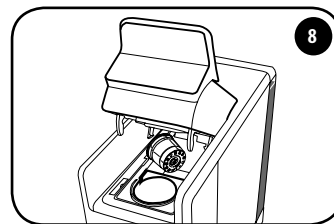

8

Для извлечения использованной капсулы медленно поднимите рычаг и капсула будет автоматически сброшена в специальный контейнер. Если капсула не сбрасывается, повторите действие.

РЕКОМЕНДАЦИИ

Чтобы насладиться высококачественным кофе, не забывайте:

- Использовать для капсулы кофе эспрессо кнопку ☐. В случае неправильной комбинации "капсула/кнопка", повторите операцию правильно.
- Ежедневно менять воду в емкости.
- Рекомендуется использовать воду с общим уровнем жесткости менее 12 французских градусов для уменьшения отложений в кофемашине.
- Использовать толстенные и предварительно подогретые чашки, чтобы избежать слишком быстрого охлаждения кофе. Чашки можно подогреть, ополоснув их горячей водой.

ПРИГОТОВЛЕНИЕ ФИЛЬТРОВАННОГО КОФЕ

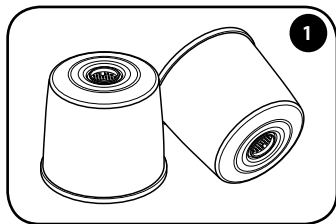

Используйте капсулы illy, изображенные на рисунке.

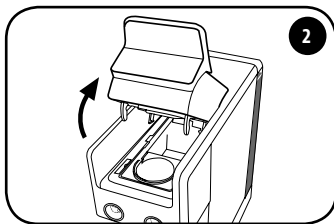

Медленно поднимите (до упора) рычаг открытия/закрытия отсека для капсул.

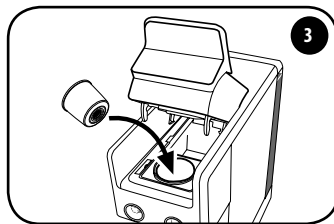

Вставьте капсулу как показано на рисунке.

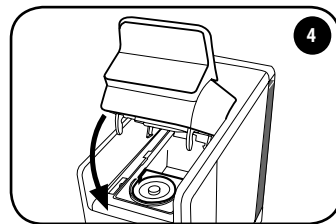

Полностью закройте рычаг.

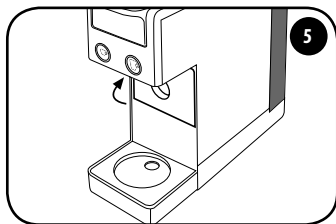

Установите решетку для чашек в вертикальное положение. Наполните емкость свежей питьевой водой.

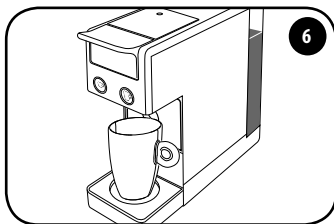

Поместите большую чашку или кружку под диспенсер.

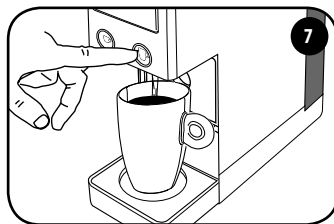

Нажмите и отпустите кнопку . Выдача завершается автоматически.

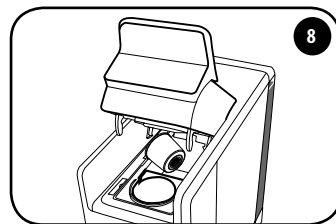

Для извлечения использованной капсулы медленно поднимите рычаг и капсула будет автоматически сброшена в специальный контейнер. Если капсула не сбрасывается, повторите действие.

РЕКОМЕНДАЦИИ

Чтобы насладиться высококачественным кофе, не забывайте:

- Использовать для капсулы кофе эспрессо кнопку . В случае неправильной комбинации "капсула/кнопка", повторите операцию правильно.
- Ежедневно менять воду в емкости.
- Рекомендуется использовать воду с общим уровнем жесткости менее 12 французских градусов для уменьшения отложений в кофемашине.
- Использовать толстостенные и предварительно подогретые чашки, чтобы избежать слишком быстрого охлаждения кофе. Чашки можно подогреть, ополоснув их горячей водой.

RU ПРОГРАММИРОВАНИЕ ОБЪЕМА НАПИТКОВ

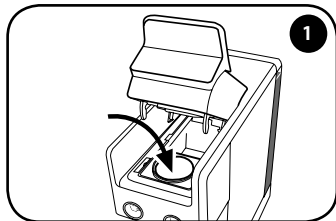

Вставьте капсулу в специальный отсек.

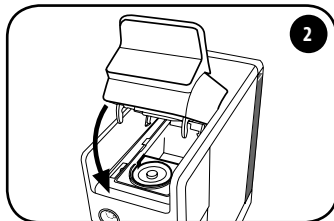

Полностью закройте рычаг.

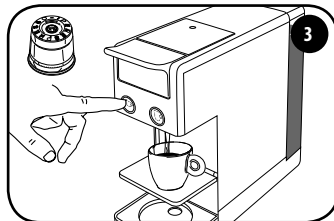

Программирование кофе эспрессо:

Используйте капсулу, изображенную на рисунке. Нажмите и держите нажатой кнопку ☞, кофемашина начнет выдавать кофе. Достигнув нужного объема, отпустите кнопку.

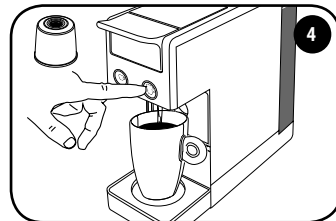

Программирование фильтрованного кофе:

Используйте капсулу, изображенную на рисунке. Нажмите и держите нажатой кнопку ☞. Кофемашина начнет подавать кофе. Достигнув нужного объема, отпустите кнопку.

Заводские настройки

Кнопка	Капсула	Объем	Чашка
	 Кофе эспрессо: средняя обжарка, темная обжарка, без кофеина	примерно 25 мл	
	 Двойной эспрессо (капсула синего цвета)	примерно 50 мл	
	 Фильтрованный кофе	примерно 220 мл	

Кофемашина запрограммирована. При следующем нажатии кнопки ☞ или ☞ будет подано количество кофе, сохраненное в памяти.

ВОЗВРАТ КОФЕМАШИНЫ К ЗАВОДСКИМ НАСТРОЙКАМ:

При открытом рычаге включите кофемашину, нажав на 1-2 сек. одну из двух кнопок подачи кофе.
В течение 15 секунд нажмите 5 раз кнопку ☞.
Кнопки ☞ и ☞ быстро мигают в течение 2 секунд, затем начинают гореть непрерывно.
Теперь кофемашина вернулась к заводским настройкам как объема, так и температуры приготовления.

ПРОГРАММИРОВАНИЕ ТЕМПЕРАТУРЫ

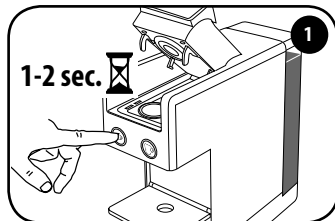

При открытом рычаге включите кофемашину, нажав на 1-2 сек. одну из двух кнопок подачи кофе.
Не вставляйте капсулу.

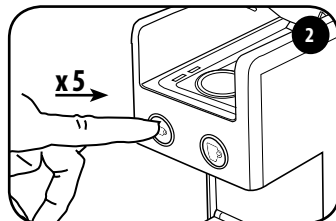

В течение 15 секунд после включения нажмите 5 раз кнопку ☐. Обе кнопки мигают. Теперь можно изменить температуру, как описано в пунктах 3 и 4.

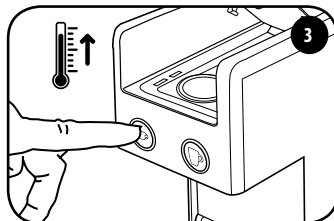

Для увеличения температуры нажмите кнопку ☐. Кнопка ☐ мигает. Примерно через 3 секунды начнут мигать обе кнопки.

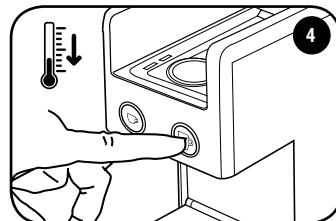

Для уменьшения температуры нажмите кнопку ☐. Кнопка ☐ мигает. Примерно через 3 секунды начнут мигать обе кнопки.

Кофемашина запрограммирована. При следующем нажатии кнопки ☐ или ☐ будет подано кофе с температурой, сохраненной в памяти.

ВОЗВРАТ КОФЕМАШИНЫ К ЗАВОДСКИМ НАСТРОЙКАМ:

При открытом рычаге включите кофемашину, нажав на 1-2 сек. одну из двух кнопок подачи кофе.

В течение 15 секунд нажмите 5 раз кнопку ☐.

Кнопки ☐ и ☐ быстро мигают в течение 2 секунд, затем начинают гореть непрерывно.

Теперь кофемашина вернулась к заводским настройкам как объема, так и температуры приготовления.

RU ОЧИСТКА И УХОД

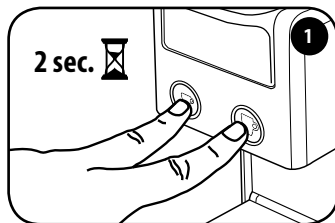

Выключите машину, нажав одновременно на 2 сек. две кнопки подачи кофе ☕☕.

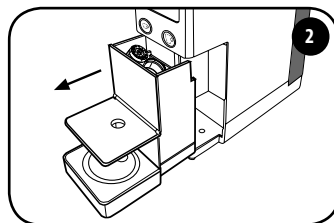

Извлеките держатель капсул. Держатель капсул может вмещать максимум 7 капсул, следовательно, необходимо регулярно опорожнять его, чтобы избежать застревания капсул.

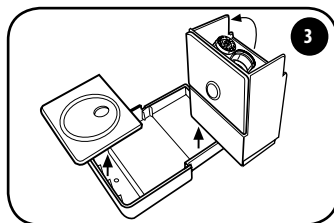

Опорожните держатель капсул и сполосните. Очистите поддон и решетку от остатков воды и кофе. После очистки прикрепите поддон к решетке.

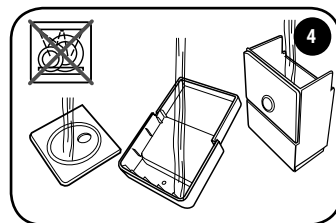

Промойте компоненты под струей воды и высушите их. Не мойте компоненты в посудомоечной машине.

РЕКОМЕНДАЦИИ

- Если кофемашина не используется, выключите ее и выньте шнур питания из розетки.
- Поместите кофемашину в сухое место, вдали от пыли и вне доступа детей.
- Рекомендуется хранить кофемашину в ее оригинальной упаковке.
- Температура хранения должна быть не ниже 5°C, чтобы предотвратить повреждение внутренних частей машины в результате замерзания воды.
- В целях соблюдения гигиены и для обеспечения высокого качества продукта рекомендуется извлекать капсулу сразу же после подачи.

УДАЛЕНИЕ НАКИПИ

Если кнопки ☕ и ☕ мигают по очереди, машина нуждается в удалении накипи. Внимательно прочитайте все инструкции перед удалением накипи, чтобы иметь правильное представление о данной операции. Общая продолжительность цикла составляет около 8 минут.

Прим.: Если операции не будут выполнены в указанные сроки, кофемашина не начнет процесс удаления накипи. В таком случае необходимо выключить кофемашину и повторить операции с самого начала.

Образование накипи представляет собой нормальное явление при использовании кофемашины. Машина оснащена автоматической программой удаления накипи, которая позволяет оптимизировать очистку и удалить остатки накипи изнутри. Если не выполнять процедуру удаления накипи, то накипь может привести к неисправностям в работе, на которые не распространяется гарантия.

Используйте только средства для удаления накипи, предназначенные для кофемашин. Не пользуйтесь уксусом, щелоком, солью, муравьиной кислотой, в связи с тем, что они могут привести к повреждению кофемашины. Соблюдайте порядок действий, который описан далее, и дозы, указанные на упаковке средства для удаления накипи.

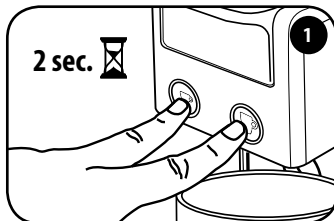

Закройте рычаг, не вставляя капсулы.
Выключите машину, нажав одновременно на 2 сек. две кнопки подачи кофе ☕ ☕.

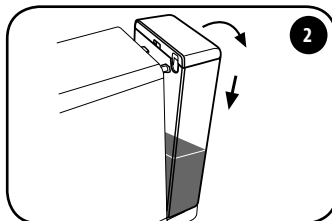

Снимите бак для воды и вылейте остатки.

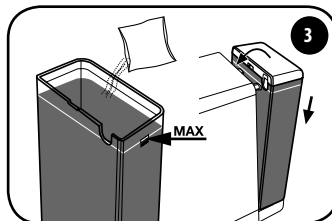

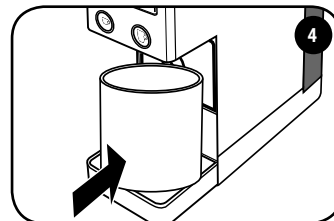

Наполните бак свежей водой до максимального уровня и влейте раствор для удаления накипи.
Установите бак напротив двух отверстий и прижмите его к машине до полного соединения.



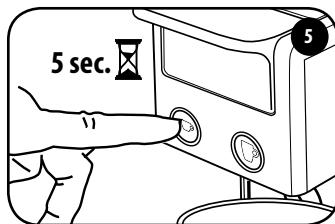

Поставьте под устройство подачи емкость объемом не менее 0,75 литров.



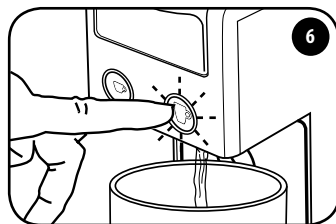

Включите машину, нажимая кнопку  в течение 5 секунд.
Через 5 секунд кнопка  начнет мигать. Отпустите кнопку .

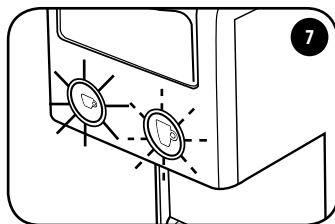

Кнопка  мигает. Нажмите кнопку  для запуска цикла очистки от накипи. Кофемашина начнет подавать воду.



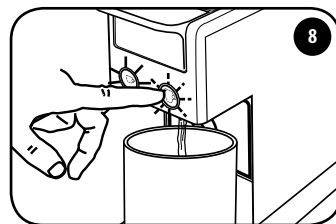

По завершении цикла очистки от накипи кнопка  горит непрерывно, а кнопка  мигает.
Уберите емкость и опустошите ее.
Хорошо промойте бак и снова наполните его свежей водой.
Присоедините бак со свежей водой (см. пункт 3).



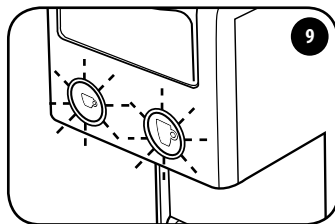

Поставьте под устройство подачи емкость объемом не менее 0,75 литров. Нажмите кнопку  для запуска цикла ополаскивания. Кофемашина начнет подавать воду.

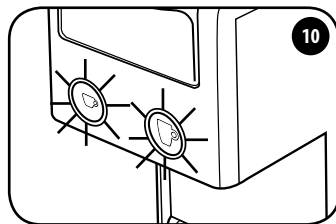

По завершении цикла ополаскивания кнопка  и кнопка  мигают одновременно.
Уберите емкость и опустошите ее.



Дождитесь, пока кнопка  и кнопка  начнут гореть непрерывно.
Кофемашина готова к использованию.

УДАЛЕНИЕ НАКИПИ - ПРОБЛЕМА - ПРИЧИНА - РЕШЕНИЕ

ПРОБЛЕМА	ПРИЧИНА	РЕШЕНИЕ
Прерывание цикла удаления накипи/ополаскивания.	Отключение электричества.	При восстановлении подачи электричества цикл автоматически возобновится с того места, в котором он был прерван.
	Машина выключена случайно.	Снова включите машину: цикл автоматически возобновится с того места, в котором он был прерван.
	Открытие рычага после запуска цикла.	Закройте рычаг: цикл автоматически возобновится с того места, в котором он был прерван.
Машина больше не подает воду.	Емкость для воды пустая.	Наполните бак для воды.

ОГРАНИЧЕНИЯ ГАРАНТИИ

ВНИМАНИЕ:

Если не выполнять регулярно процедуру удаления накипи, то это может привести к неисправностям в работе, гарантия на которые не распространяется. Пользуйтесь только средствами удаления накипи, предназначенными для кофемашины. Утилизация средства для удаления накипи должна производиться в соответствии с действующими нормами. Не следует пить выдаваемую кофемашиной жидкость в течение процесса удаления накипи; кофемашина может быть использована для выдачи кофе только при завершении процесса удаления накипи.

Гарантия не распространяется на неисправности, обусловленные следующим:

- нерегулярное выполнение цикла для удаления накипи.
- Работа машины от сети, напряжение которой отличается от указанного на табличке с данными.
- Неправильное использование или несоблюдение инструкций.
- несанкционированные вмешательства.
- Гарантия не распространяется на ремонт кофемашин, произведенный силами не авторизованных сервисных центров. Такие расходы относятся полностью на счет заказчика.
- Рекомендуется не ставить поддон для сбора капель и поддон для сбора использованных капсул в посудомоечную машину и держать их в чистоте. Несоблюдение данной рекомендации может привести к возникновению проблем с компонентами, на которые не распространяется гарантия.

ВНИМАНИЕ:

Рекомендуется сохранять первоначальную упаковку (по меньшей мере, на период гарантии) на случай отправки кофемашины в авторизованные сервисные центры. На возможный ущерб, обусловленный транспортировкой без соответствующей упаковки, гарантия не распространяется.

УТИЛИЗАЦИЯ ИЗДЕЛИЯ В СООТВЕТСТВИИ С ЕВРОПЕЙСКОЙ ДИРЕКТИВОЙ

Утилизация электрического и электронного бывшего в использовании оборудования частными лицами в Европейском союзе.

Символ RAEE, приведенный на этой продукции, указывает на то, что она не подлежит утилизации вместе с другими бытовыми отходами, а подлежит отдельному сбору. Частный пользователь может безвозмездно сдать прибор дилеру, в соотношении один на один, при покупке нового.

Для получения дополнительной информации о сборочных центрах подлежащего переработке оборудования, рекомендуется обращаться в муниципалитет по месту проживания, в местную службу переработки отходов или в магазин, где была приобретена продукция. Пользователь несет ответственность за утилизацию в соответствии с действующими нормами, а несоблюдение положений преследуется законом.

Должная утилизация данной продукции содействует охране окружающей среды, природных ресурсов и здоровья людей.



	Обе кнопки мигают <i>Машина включена и нагревается.</i>
	Горят непрерывно <i>Машина достигла правильной температуры подачи.</i>
	Кнопка кофе эспрессо горит непрерывно <i>Машина подает порцию кофе эспрессо.</i>
	Кнопка фильтрованного кофе горит непрерывно <i>Машина подает порцию фильтрованного кофе.</i>
	Кнопки мигают по очереди <i>Машина нуждается в удалении накипи.</i>
	Медленное мигание (только кнопка фильтрованного кофе) <i>Машина указывает на то, что выбрана процедура удаления накипи. В данном состоянии емкость должна быть наполнена раствором для удаления накипи.</i>
	Быстрое мигание (только кнопка фильтрованного кофе) <i>Машина указывает на то, что выполняется первая часть удаления накипи. Машина выдает раствор для удаления накипи.</i>
	Медленное мигание (только кнопка фильтрованного кофе), а кнопка кофе эспрессо горит непрерывно <i>Машина указывает на то, что выполняется первая часть удаления накипи. Необходимо сполоснуть и наполнить емкость свежей питьевой водой.</i>
	Быстрое мигание (только кнопка фильтрованного кофе), а кнопка кофе эспрессо горит непрерывно <i>Машина указывает на то, что выполняется вторая часть удаления накипи. Машина выдает воду ополаскивания контура.</i>
	Быстрое мигание (только кнопка кофе эспрессо) <i>Машина неисправна. Выключите и включите через 30 секунд. Если дефект не устраняется, обратитесь в уполномоченный сервисный центр.</i>

ПРОБЛЕМА	ПРИЧИНА	РЕШЕНИЕ	Постоянство проблемы
Машина не включается.	Кабель питания не подключен к розетке электросети.	Включите вилку в розетку электросети, соответствующую техническим характеристикам, указанным на табличке в нижней части машины.	Обратитесь в уполномоченный сервисный центр.
	Одна из двух кнопок не была нажата в течение 1-2 сек.	Нажмите одну из двух кнопок в течение 1-2 сек.	
Машина больше не подает воду.	Емкость для воды пустая.	Наполните бак для воды.	
	Емкость для воды вставлена неправильно.	Вставьте правильно емкость для воды.	
	Неполное закрытие подвижной части головки кофемашины.	Поднимите рычаг и проверьте наличие капсулы в специальном отсеке. Опустите рычаг до положения блокировки. Попробуйте выполнить подачу кофе.	
	Капсула не вставлена в отсек для капсул.	Вставьте капсулу в отсек.	
	Капсула перфорирована не полностью.	Используйте новую капсулу.	
Насос не включается.	Проверьте отсутствие капсул в кофемашине. Опустите рычаг открытия до положения блокировки. Нажмите кнопку для подачи воды. Попробуйте выполнить подачу кофе с новой капсулой.		
Капсула не сбрасывается.	Капсула еще находится в специальном отсеке.	Закройте полностью рычаг открытия и медленно откройте, чтобы обеспечить сброс капсулы в специальный контейнер.	
Машина издает много шума.	Бак для воды пустой.	Наполните бак для воды.	
	Емкость для воды вставлена неправильно.	Правильно вставьте емкость.	
	Капсула перфорирована не полностью.	Используйте новую капсулу.	
Из диспенсера вытекают капли, особенно в фазе нагрева.	Кофемашинa оснащена клапаном, обеспечивающим постоянное давление.	НЕ ЯВЛЯЕТСЯ ДЕФЕКТОМ.	

ПРОБЛЕМА	ПРИЧИНА	РЕШЕНИЕ	Постоянство проблемы
Машина подает кофе медленно.	Наличие накипи в гидравлическом контуре.	Выполните цикл удаления накипи.	Обратитесь в уполномоченный сервисный центр.
У кофе кислый вкус.	Машина плохо промыта после удаления накипи.	Повторите цикл ополаскивания.	
	Истек срок годности капсулы.	Используйте новую капсулу.	
Кнопки мигают по очереди.	Необходимость цикла удаления накипи.	Выполните цикл удаления накипи.	
Объем и (или) температура напитка не оптимальные.	Неправильная комбинация "кнопка/капсула".	Используйте капсулу кофе эспрессо в сочетании с кнопкой подачи кофе эспрессо. Используйте капсулу фильтрованного кофе в сочетании с кнопкой подачи фильтрованного кофе.	
	Программирование объема и (или) температуры напитка не оптимальное.	Вернуть кофемашину к заводским настройкам и персонализировать объем и (или) температуру, как описано в соответствующих параграфах.	

안전을 위한 주의사항

전기 장비를 사용할 때는 항상 다음과 같은 안전 규정을 준수해야 합니다.

제품 사용

모든 규정을 읽으십시오.

- 이 기기는 가정용으로만 사용해야 합니다. 다른 용도는 부적절한 사용으로 간주되어 위험합니다.
- 기기를 사용하지 않을 때는 전기 시스템에서 플러그를 분리하십시오.
- 뜨거운 표면을 만지지 마십시오. 커피 머신에서 나오는 물/커피는 화상을 입힐 수 있습니다.
- 이 기계는 에스프레소 커피를 만들기 위해 만들어졌습니다. 물을 분사하거나 잘못 사용해서 화상을 입지 않도록 주의하십시오.
- 이 장비는 8세 이상의 어린이가 안전하게 사용할 수 있으며 어린이가 위험을 인지하고 성인의 감독과 지시를 받는 경우에만 사용할 수 있습니다. 감독과 감시를 받지 않는 8세 이상의 어린이가 기계를 청소 및 유지 관리하면 안 됩니다. 기기와 전원 코드는 8세 미만의 어린이의 손이 닿지 않는 곳에 보관하십시오.
- 이 장치는 신체적, 감정적 또는 정신적 능력이 약한 사람이거나 감독 또는 감시를 받고 그들이 실행하는 위험을 인식하는 경우에는 경험 또는 기술이 불충분한 사람들도 사용할 수 있습니다.
- 어린이는 기기를 가지고 놀 수 없습니다.
- 외부 대기 오염 물질로부터 보호된 밀폐된 장소에서만 기기를 사용하십시오.
- 화재, 감전 또는 부상을 예방하려면 코드, 플러그 및 기계 본체를 물이나 기타 액체에 담그지 마십시오.
- 정해진 사용 이외에 다른 목적으로 기기를 사용하지 마십시오.
- 전기 또는 가스 렌지 또는 뜨거운 오븐에 제품을 놓지 마십시오.
- 기기를 사용하려면 필요한 시간 동안만 전원을 켜십시오. 그런 다음 2 개의 커피 버튼을 동시에 2 초 동안 눌러 전원을 끄고 전원 콘센트에서 플러그를 뽑아야 합니다.
- 플러그를 뽑기 전에 커피 버튼이 꺼져 있는지 확인하십시오.

- 제조업체에서 권장하지 않은 보조 장치를 사용하면 화재, 감전 또는 부상을 입을 수 있습니다.
- 케이블을 테이블이나 카운터에 매달지 마십시오. 케이블로 플러그를 잡아 당기지 말고 젖은 손으로 만지지 마십시오.
- 커피 머신을 케이블로 잡고 운반하거나 당기지 마십시오.
- 부상의 위험을 줄이기 위해 어린이가 실수로 케이블을 잡아 당기거나 걸려 넘어질 수 있으므로 카운터나 테이블 표면에서 케이블을 떨어뜨리지 마십시오.
- 케이블 또는 플러그가 손상된 경우, 기기 오작동 또는 손상을 일으키기 때문에 기기를 사용하지 마십시오. 올바른 작동을 점검, 수리 또는 확인하려면 기기를 가장 가까운 공인 서비스 센터로 가져가십시오.
- 연장 케이블이나 여러 개의 소켓을 사용하지 마십시오. 화재가 발생하면 이산화탄소(CO2) 소화기를 사용하십시오. 물이나 분말 소화기를 사용하지 마십시오.
- 기기를 원래 용도로만 사용하십시오.

제품 설치

- 지침을 주의해서 읽으십시오.
- 5°C 이하 (물이 얼면 기기가 손상 될 수 있음) 또는 40°C 이상의 온도에 도달할 수 있는 환경에 기계를 설치하지 마십시오.
- 전기 시스템의 전압이 기기 플레이트에 표시된 전압과 일치하는지 확인하십시오. 효율적인 접지 연결이 가능한 전원 콘센트에만 장비를 연결하십시오.
- 소켓과 기기 플러그가 호환되지 않는 경우 공인 서비스 센터에서 플러그를 적절한 유형의 다른 것으로 교체하십시오.
- 수도관과 싱크대가 없는 작업대에 기기를 놓으십시오.
- 포장을 제거한 후 설치하기 전에 기계의 무결성을 확인하십시오.
- 어린이의 손이 닿지 않는 곳에 기기의 포장 재료를 두지 마십시오.

제품 청소

- 플러그를 뽑기 전에 커피 버튼이 꺼져 있는지 확인하십시오.
- 청소시 전기 시스템의 소켓에서 플러그를 분리하십시오.
- 청소하기 전에 기기를 식하십시오.
- 물 탱크(7)를 약간 아래로 잡아 당겨서 빼냅니다.
- 젖은 천으로 본체와 액세서리를 닦은 후 마른 비마모성 천으로

- 말리십시오. 세제를 사용하지 않는 것이 좋습니다.
- 기기에 물을 일부 뿌리거나 전체적으로 붓지 마십시오.

제품 고장 시

케이블 (6) 또는 플러그가 손상되었거나 기기에 오작동 징후가 있거나 기기에 손상이 발생한 경우 기기를 사용하지 마십시오. 점검 또는 수리를 위해 가장 가까운 공인 기술 지원 센터에 기기를 가져가십시오. 전원 공급 장치 케이블 (6)이 손상된 경우 제조업체나 지원 서비스에서 변경해야 합니다. 기기가 고장나거나 오작동하는 경우 기기를 끄고 조작하지 마십시오. 수리할 경우 제조업체가 승인한 기술 지원 센터에만 연락하여 원래 예비 부품의 사용을 요청하십시오. 위 사항을 준수하지 않으면 기기의 안전이 손상되고 보증 권한을 상실할 수 있습니다.

주의: 이 매뉴얼을 잘 보관하십시오.

제품의 부적절한 사용

- 이 기기는 가정용으로만 사용해야 합니다. 다른 용도는 부적절한 사용으로 간주되어 위험합니다.
- 현재 접지 시스템가 법규를 따르지 않거나 준수하지 않아 발생한 사고에 대해서는 제조업체가 책임을 지지 않습니다.
- 기기를 부적절하게, 부정확하게 또는 부적절하게 사용하여 발생한 손상에 대해 제조업체는 책임을 지지 않습니다.

이 장비는 다음과 같은 가정용 및 이와 유사한 용도로 사용됩니다. 상점, 사무실 및 기타 작업 환경의 직원을 위한 주방; 농장; 호텔, 모텔 및 주거 시설의 고객; B&B 타입의 환경.

제품 사용 관련 일반 수칙	186
기술 데이터 MOD.641 E 642.....	186
제품 각 부 명칭	187
기계 설치 및 성능 테스트	188
에스프레소 제조 준비	190
아메리카노 제조 준비	191
함량 순서 설정	192
온도 순서 설정	193
청결 및 유지보수	194
석회질을 제거합니다.....	195
제품 품질 보증 제한 사항	197
유럽 지침에 따른 제품 폐기	198
기계 상태 신호.....	199
문제-원인-해결책.....	200

제품 사용 관련 일반 수칙

사용 매뉴얼과 보증 제한 사항을 주의 깊게 읽으십시오. 기계는 일반 접지 소켓에 연결해야 합니다. 컵 받침, 물 트레이, 사용한 캡슐의 수거 트레이 및 물 탱크를 자주 세척하여 기기를 깨끗하게 유지해야 합니다. 유지보수는 기계를 끈 상태에서 수행해야 합니다.

중요: 커피 머신 또는 탈착식 구성 부품을 물에 담그거나 식기 세척기에 넣지 마십시오.

탱크에 들어있는 물은 정기적으로 교체해야 합니다. 탱크에 물이 없는 상태로 기계를 사용하지 마십시오. 탈석회 장치의 내용에 따라 에스프레소 머신용으로 특별히 만든 석회 제거 제품을 2개월마다 사용하는 것이 좋습니다. 커피 머신에는 압력을 일정하게 유지할 수 있는 밸브가 장착되어 있어 커피 디스펜서에서 물방울이 사라지는 것을 알 수 있습니다.

기술 데이터 Mod. 641 및 642

바디 재질: ABS
 열교환기 재질: 알루미늄
 물 탱크 용량: 0.750 리터
 캡슐 수집 트레이 용량: 7 캡슐
 펌프: 19 바
 포장을 제외한 무게: 2.7 kg
 배전: 220-240V, 50-60Hz; 127V - 60Hz (BRA)
 전력: mod. 641: 850W; mod. 642: 1250 W
 "절전"기능 포함
 치수 (L x W x H) (mm): 100x298x254

Capitani  Piazza IV Novembre 1 - SOLBIATE CON CAGNO (CO)
 제조사는 통보 및 알림의 의무 없이 기계를 변경하거나 개발할 권리를 보유합니다.

이 기계에는 이베르에스프레소 캡슐만 사용하십시오. 일리 이베르에스프레소 캡슐을 SHOP.ILLY.COM, 매장, 일리 커피숍과 인증 판매원 또는 고객센터(800-821021)에 전화해서 구매하세요 (전화는 이태리 내에서만).

제품 각 부 명칭

- 1 캡슐 수납공간 열기/닫기 레버
- 2 공급 버튼:
 - ☞ >에스프레소
 - ☞ >아메리카노
- 3 커피 디스펜서
- 4 머그컵 홀더판
- 5 탈착 가능한 사용한 캡슐 수거함
- 6 전원 코드
- 7 물 탱크
- 8 에스프레소잔 홀더판
- 9 이베르에스프레소 캡슐:
 - ☞ >에스프레소에 적용됨
 - ☞ >아메리카노에 적용됨
- 10 정보 플레이트 (하단 아래)

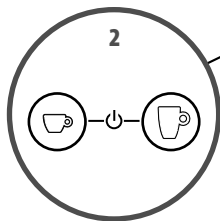
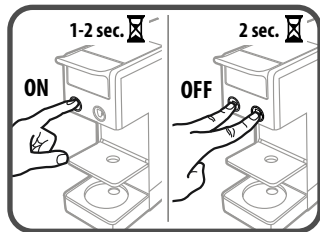
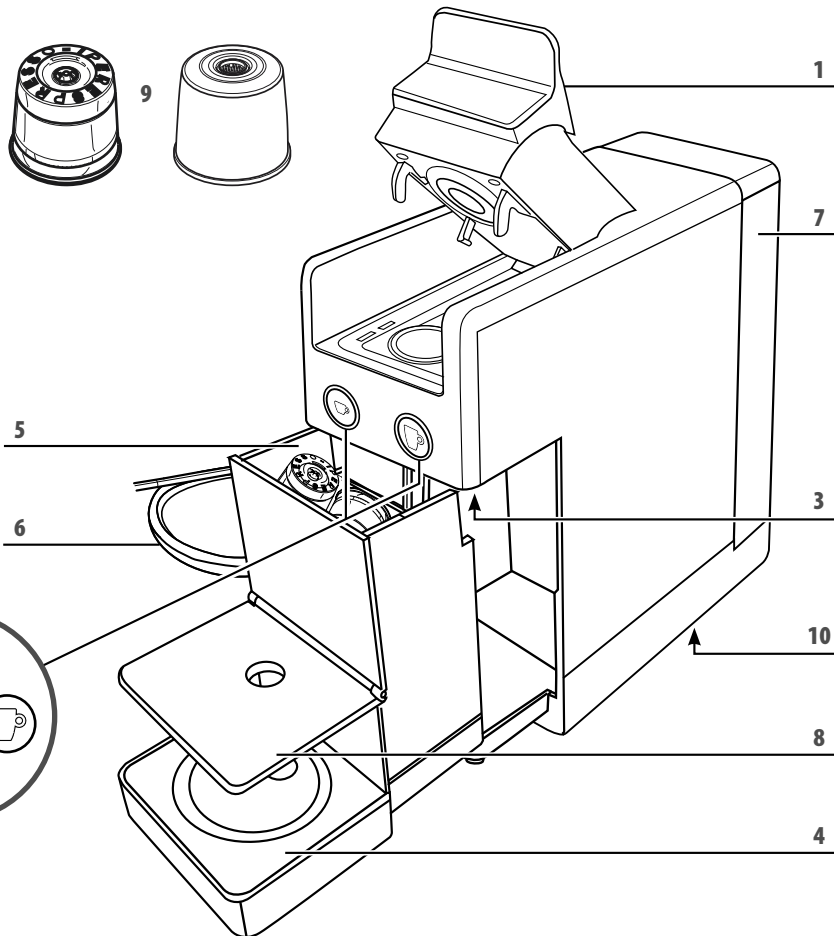

KO 기계 설치 및 성능 테스트

기계를 처음 사용하거나 장시간 사용할 경우 물을 물탱크에 채우기 전에 물탱크를 깨끗이 씻으십시오. 또한, 아래 순서에 따라 최소 큰 컵 3잔을 물에 담가 기계 내부 회로를 깨끗하게 합니다.

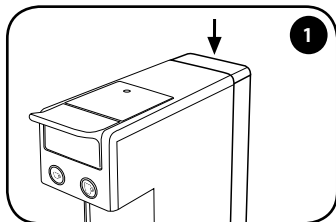

물탱크를 아래로 밀어 빼냅니다.

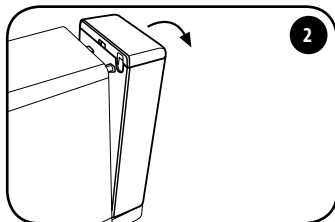

물탱크 방향이 밖을 향하도록 합니다.

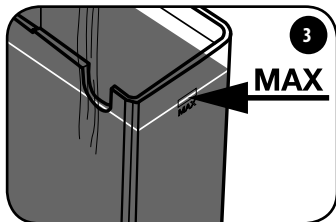

물탱크에 깨끗한 음수를 최대 눈금까지 채웁니다.

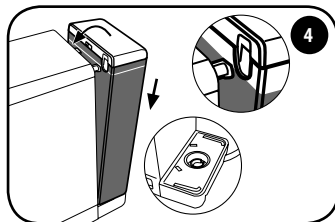

탱크를 두 슬롯에 다시 삽입하고 완전히 맞물릴 때까지 기계쪽으로 넣으십시오. 물탱크가 완전히 맞닿아 있는지 검사합니다.

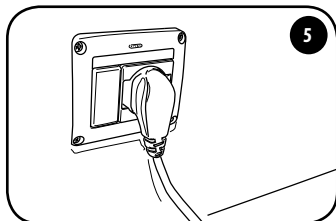

기계를 전원 플러그에 연결합니다.

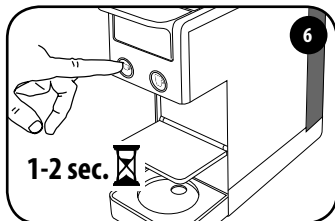

커피머신 2개 버튼 중 하나를 눌러 1-2초 유지한 뒤 기계를 작동시킵니다.

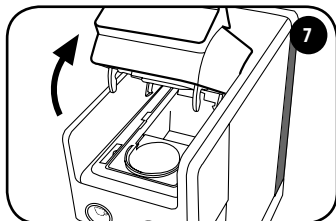

기계 내부에 커피 캡슐이 없는지 확인합니다.

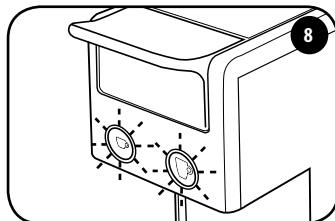

버튼 ☞ 과 ☞ 의 불이 깜빡입니다.

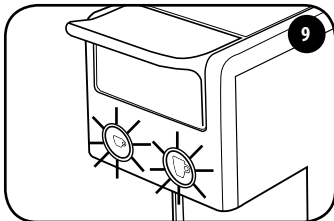

두 개의 커피 버튼이 켜진 상태를 유지하면 커피머신을 사용할 준비가 된 것입니다.

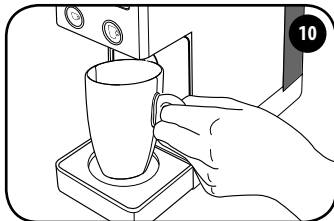

비어있는 아메리카노 컵을 커피머신 아래쪽에 놓습니다.

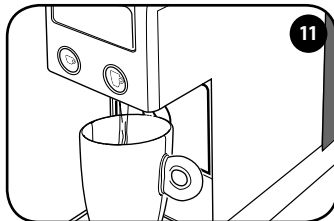

버튼 ☐ 혹은 ☐을 누른 뒤 커피 제조가 완성돼 정지될 때까지 기다립니다. 최소 대형컵 3잔 이상을 커피 제조한 후, 기계를 깨끗이 세척합니다. 지금 기계를 이용하실 수 있습니다.

절전 기능

만약 기기가 켜지고 약 7분 (mod. 642) 이내에 사용되지 않으면 절전 기능이 활성화되고 버튼 ☐ 및 ☐가 꺼집니다.

기기가 켜지고 약 15분 (mod. 641) 이내에 사용되지 않으면 절전 기능이 활성화되고 버튼 ☐ 및 ☐가 꺼집니다.

KO 에스프레소 제조 준비

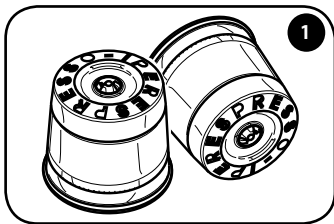

그림에서 가리키는 illy 커피 캡슐을 사용합니다.

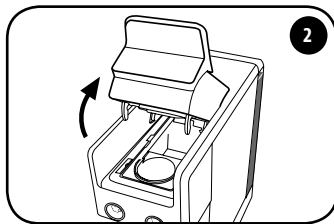

커피 캡슐칸 여/닫이 대를 천천히 들어올립니다. (멈출때까지)

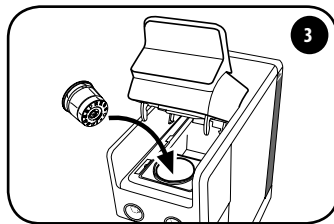

그림과 같이 커피 캡슐을 넣습니다.

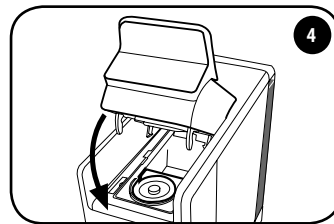

커피 캡슐칸 문을 꼭 닫습니다.

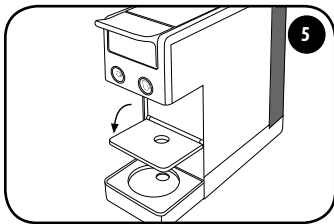

컵걸이 그레이팅을 낮춥니다. 물탱크에 깨끗한 음수를 주입합니다.

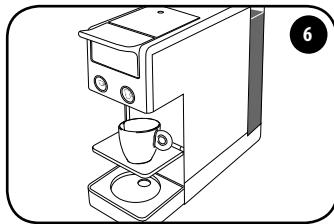

커피액이 나오는 입구 아래쪽에 에스프레소 잔을 놓습니다.

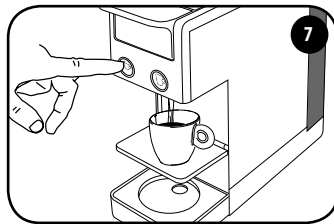

☞ 버튼을 눌렀다 해제합니다. 추출은 자동으로 종료됩니다.

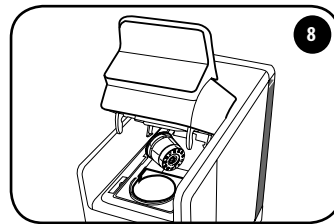

이미 사용한 커피 캡슐을 배출할 때, 커피 캡슐칸 문을 천천히 열어 커피 캡슐이 전용 용기에 자동으로 모아지도록 합니다. 커피 캡슐이 배출되지 않았다면 이 과정을 다시 반복해 주십시오.

권장 사항

고품질의 에스프레소 커피 맛을 즐기고 싶다면 다음을 알아두십시오:

- 에스프레소 캡슐과 ☞ 버튼을 사용합니다. 만약 커피 캡슐과 버튼 조합이 맞지 않다면 다시 올바르게 조작을 반복하십시오.
- 매일 물탱크 속 물을 갈아줍니다.
- 총 경도는 12 프랑스 정도보다 작은 물을 사용하여 기계 내부의 침적물을 줄이는 것이 좋습니다.
- 커피가 빠르게 냉각되는 것을 방지하기 위해서 예열된 두꺼운 잔을 사용해 주십시오. 뜨거운 물로 깨끗이 씻어 잔을 가열할 수 있습니다.

아메리카노 제조 준비

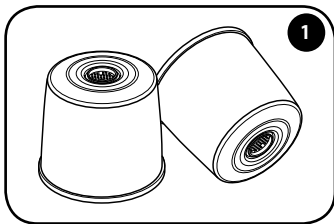

그림에서 가리키는 illy 커피 캡슐을 사용합니다.

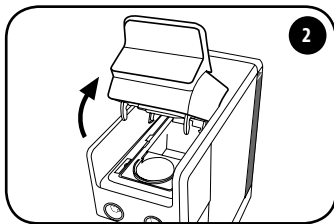

커피 캡슐칸 여/닫이 대를 천천히 들어올립니다. (멈출때까지)

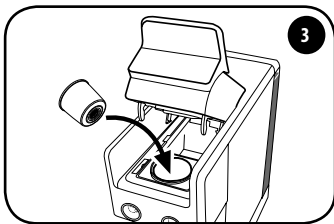

그림과 같이 커피 캡슐을 넣습니다.

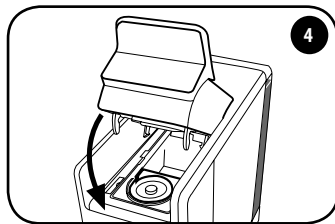

커피 캡슐칸 문을 꼭 닫습니다.

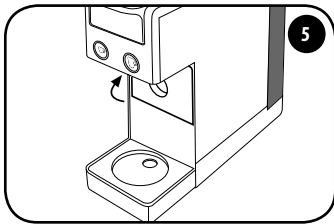

컵걸이 그레이팅을 수직 위치에 놓습니다. 물탱크에 깨끗한 음수를 투입합니다.

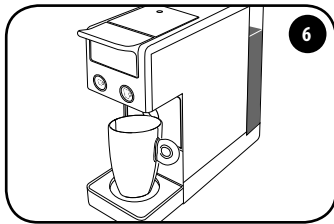

커피액이 나오는 입구 아래쪽에 아메리카노 잔 또는 라지 사이즈 컵을 놓습니다.

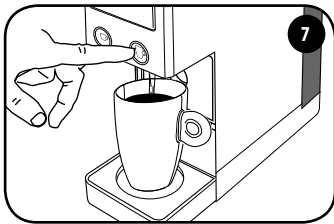

☞ 버튼을 눌렀다 해제합니다. 추출은 자동으로 종료됩니다.

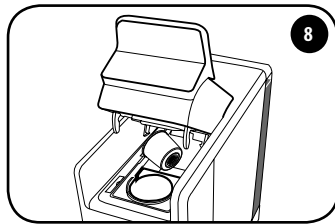

이미 사용한 커피 캡슐을 배출할 때, 커피 캡슐칸 문을 천천히 들어 커피 캡슐이 전용 용기에 자동으로 모아지도록 합니다. 커피 캡슐이 배출되지 않았다면 이 과정을 다시 반복해 주십시오.

권장 사항

고품질의 에스프레소 커피 맛을 즐기고 싶다면 다음을 알아두십시오:

- 에스프레소 캡슐과 ☞ 버튼을 사용합니다. 만약 커피 캡슐과 버튼 조합이 맞지 않다면 다시 올바르게 조작을 반복하십시오.
- 매일 물탱크 속 물을 갈아줍니다.
- 총 경도는 12 프랑스 정도보다 작은 물을 사용하여 기계 내부의 침적물을 줄이는 것이 좋습니다.
- 커피가 빠르게 냉각되는 것을 방지하기 위해서 예열된 두꺼운 잔을 사용해 주십시오. 뜨거운 물로 깨끗이 씻어 잔을 가열할 수 있습니다.

KO 함량 순서 설정

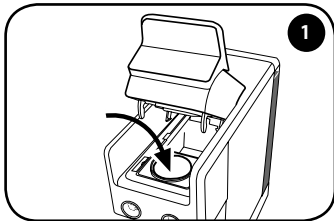

전용칸에 커피 캡슐을 삽입합니다.

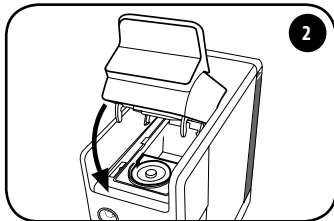

커피 캡슐칸 문을 꼭 닫습니다.

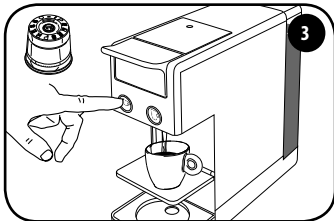

에스프레소 제조 순서 설정:
그림에서 가리키는 커피 캡슐을 사용
합니다. 버튼을 누르면 기계는 커피
제조를 시작합니다. 필요한 함량
까지 채운 후 버튼을 해제합니다.

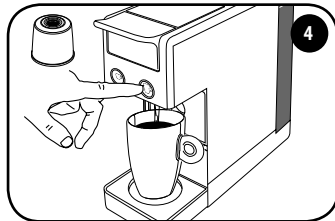

아메리카노 제조 순서 설정:
그림에서 가리키는 커피 캡슐을 사용
합니다. 버튼을 누릅니다. 기계는
커피 제조를 시작합니다. 필요한 함
량까지 채운 후 버튼을 해제합니다.

초기화			
버튼	커피 캡슐	함량	컵
	 에스프레소: 중간 로스팅, 진한 로스팅, 무카페인 커피	약 25ml	
	 롱 에스프레소 (블루 커피 캡 슐)	약 50ml	
	 아메리카노	약 220 ml	

현재 기계는 순서 설정이 이미 되어 있습니다. 다음에 버튼 혹은 을 눌러 방금 저장한 함량의 커피를 제조합니다.

기계 초기화 복구 방법:

커피 캡슐칸을 열 때, 커피 제조 버튼 2개 중 1개를 1-2초간 눌러 기계를 작동시킵니다.
15초 안에 버튼 을 5회 누릅니다.
버튼 과 이 2초간 빠르게 깜빡이고 난 후 계속 불빛이 켜집니다.
현재 기계는 두 가지 커피 제조 준비와 관련된 함량과 온도 설정을 모두 초기화 상태로 복구했습니다.

온도 순서 설정

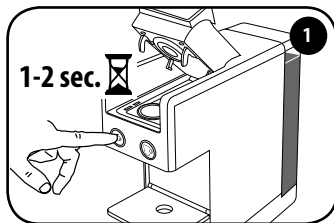

커피 캡슐칸을 열 때, 커피 제조 버튼 2개 중 1개를 1-2초간 눌러 기계를 작동시킵니다.
커피 캡슐을 넣지 마십시오

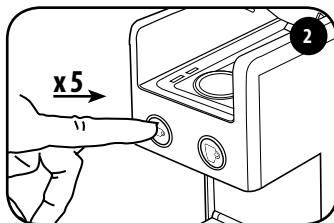

기계 전원을 켜고 15초 안에 버튼 ②을 5번 누릅니다. 버튼 2개가 모두 깜빡입니다. 제3 및 제4 포인트에서 언급한대로 온도를 수정할 수 있습니다.

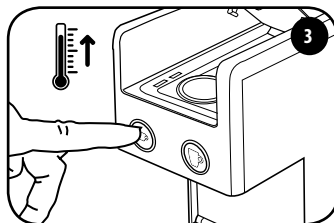

③ 버튼을 눌러 온도를 높입니다. 버튼 ②이 깜빡입니다. 약 3초 후, 버튼 2개는 모두 깜빡입니다.

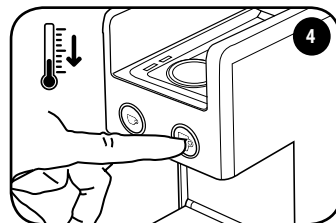

④ 버튼을 눌러 온도를 낮춥니다. 버튼 ②이 깜빡입니다. 약 3초 후, 버튼 2개는 모두 깜빡입니다.

현재 기계는 순서 설정이 이미 되어 있습니다. 다음에 버튼 ② 혹은 ④을 눌러 방금 저장한 온도의 커피를 제조합니다.

기계 초기화 복구 방법:

커피 캡슐칸을 열 때, 커피 제조 버튼 2개 중 1개를 1-2초간 눌러 기계를 작동시킵니다.

15초 안에 버튼 ②을 5회 누릅니다.

버튼 ②과 ④이 2초간 빠르게 깜빡이고 난 후 계속 불빛이 켜집니다. 현재 기계는 두 가지 커피 제조 준비와 관련된 함량과 온도 설정을 모두 초기화 상태로 복구했습니다.

KO 청결 및 유지보수

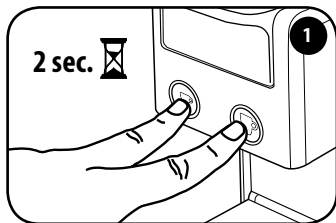

커피 버튼 2 개를 동시에 2 초 동안 눌러 커피 머신을 끕니다. ☹️

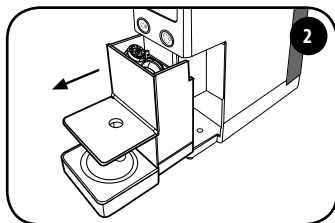

커피 캡슐 회수판을 떼어냅니다. 커피 캡슐 회수판은 최대 7개 캡슐이 들어갈 용량이기 때문에 정기적으로 회수판을 비워두어 커피 캡슐 막힘 현상을 방지합니다.

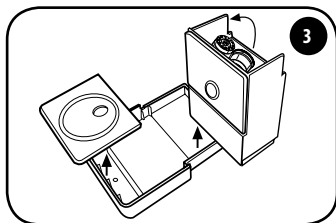

커피 캡슐 회수판을 비우고 깨끗이 씻습니다. 잔여물, 커피 회수판, 그레이팅을 깨끗하게 씻습니다. 세척한 후, 회수판과 그레이팅을 다시 연결합니다.

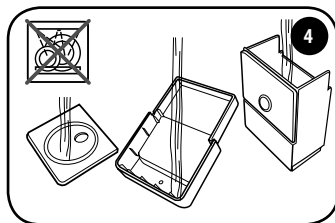



흐르는 물에 부품을 깨끗이 씻고 건조시킵니다. 식기세척기를 이용해 부품을 세척하지 마십시오.

권장 사항

- 기계를 사용하지 않을 경우엔 전원을 꺼둔 후 전원 플러그에서 코드를 뽑니다.
- 캡슐 커피 머신은 건조한 곳에 보관해 먼지가 들어가지 않도록 하며, 어린이들 손이 닿지 않는 곳에 보관합니다.
- 기계는 본래 포장 상태로 보관할 것을 권장합니다.
- 물 동파로 인한 기계 내부 부품 고장을 방지하기 위해 보관 온도는 5°C 이상을 유지합니다.
- 위생 안전과 고품질 제품을 보장하기 위해서 커피 제조 후 바로 커피 캡슐을 배출합니다.

석회질을 제거합니다.



버튼이   교차로 깜빡거리면, 기계는 탈석회 작업이 필요합니다. 탈석회 작업을 시작하기 전에 작업을 확실하게 인지하기 위해 지시사항을 신중하게 읽으십시오. 사이클의 총 소요시간은 약 8분입니다.

알림: 작업이 정해진 시간 내에 안끝나면, 기계는 탈석회 작업을 시작하지 않습니다. 따라서 기계를 껐다가 다시 켜서 처음부터 시작해야 합니다.

석회는 기계의 사용의 자연스러운 결과로 생기는 것입니다. 이 기계에는 자동 프로그램이 있어서 청소를 최적화하고 내부에서 석회질 잔여물을 제거할 수 있습니다. 석회질을 제거하지 않으면 석회 스케일로 인해 보증이 적용되지 않는 오작동이 발생할 수 있습니다.

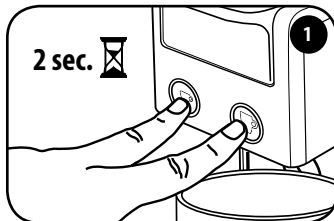
커피 머신에는 석회질 제거 제품만 사용하십시오. 식초, 물, 소금, 포름산은 커피 머신을 손상시킬 수 있으므로 사용하지 마십시오. 아래에 표시된 절차를 따라 실시하며 석회질 제거품에 지정된 용량을 따르십시오.



레버를 닫고 캡슐을 넣지 마십시오. 커피 버튼 2 개를 동시에 2 초 동안 눌러 커피 머신을 끕니다  .

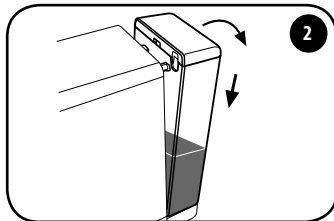

탱크를 제거하고 남은 물을 비웁니다.

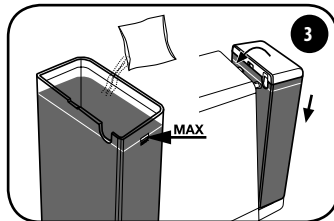

탱크에 새로운 물을 최대량까지 채우고 스케일 제거 용액을 녹입니다. 탱크를 두 슬롯에 다시 삽입하고 완전히 맞물릴 때까지 기계쪽으로 넣으십시오.

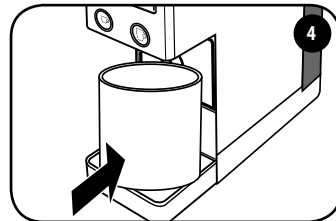

디스펜서 아래에 0.75 리터 이상의 용기를 놓습니다.

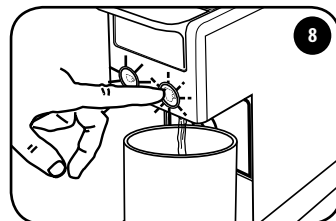
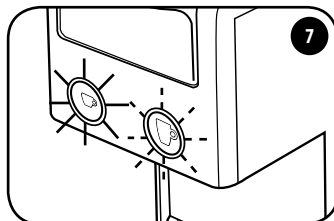
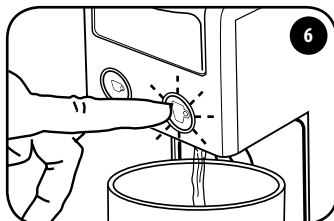
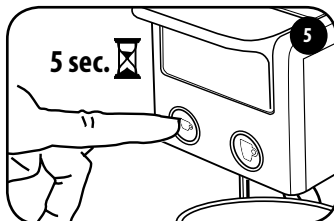

버튼을 5 초 동안 눌러 기기를 컵니다. 5 초 후에 버튼이 깜박이기 시작합니다. 버튼을 놓습니다.

버튼이 깜빡입니다. 석회질 제거 사이클을 시작하려면 버튼을 누르십시오. 기계는 물을 공급하기 시작합니다.

석회질 제거 과정이 끝나면 버튼이 계속 켜져 있고 버튼이 깜박입니다. 용기를 제거하고 비우십시오. 탱크를 깨끗하게 씻고 새로운 물로 채우십시오. 신선한 물을 채운 탱크를 거십시오(3항 참조).

디스펜서 아래에 0.75 리터 이상의 용기를 놓습니다. 행굼을 시작하려면 버튼을 누르십시오. 기계는 물을 공급하기 시작합니다.

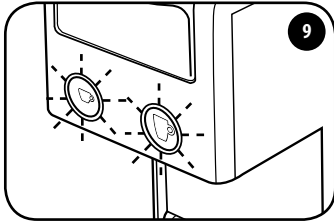

행굼 후, 버튼과 버튼을 동시에 깜박입니다. 용기를 제거하고 비우십시오.

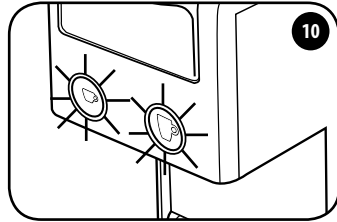

버튼과 버튼이 계속 켜질 때까지 기다리십시오. 기계를 사용할 준비가 되었습니다.

석회질 제거-문제-원인-해결책

문제	원인	해결책
석회질 제거/행균 과정이 중단되었습니다.	전기가 끊어졌습니다.	전류가 복구되면 중단한 상태에서 자동으로 사이클이 재개됩니다.
	기계가 실수로 꺼졌습니다.	기계를 다시 켜십시오: 사이클은 중단한 상태에서 자동으로 재개됩니다.
	이미 운전이 시작된 상태에서 레버 열림.	레버를 닫으십시오: 사이클은 중단한 상태에서 자동으로 재개됩니다.
기계에서 물이 나오지 않습니다.	물 탱크가 비었습니다.	탱크에 물을 채우십시오.

제품 품질 보증 제한 사항

주의:

석회질 제거를 정기적으로 실시하지 않으면 석회 스케일로 인해 보증이 적용되지 않는 오작동이 발생할 수 있습니다. 식초, 물, 염분, 포름산은 기기를 손상시킬 수 있으므로 사용하지 마십시오. 커피 머신에 적합한 스케일 제거 제품만 사용하십시오. 석회질 용액은 시행중인 표준 규정에 따라 폐기해야 합니다. 석회질 제거 과정에서 분사된 액체를 마시지 마십시오. 석회질 제거 과정이 완료된 경우에만 커피 머신에서 커피를 추출할 수 있습니다.

다음과 같은 원인으로 발생한 고장에는 보증이 적용되지 않습니다.

- 비주기적 석회질 제거.
- 정보 플레이트에 지정된 전압과 다른 전압으로 사용한 경우.
- 지침을 어겨서 부적절하게 사용한 경우.
- 내부적으로 개조한 경우.
- 비공식 서비스 센터에서 조작하는 기계의 수리에는 보증이 적용되지 않습니다. 해당 사항으로 인한 비용은 고객이 전적으로 부담합니다.
- 식기 사용한 트레이와 캡슐 홀더를 식기세척기에 넣지 말고 깨끗하게 관리하는 것이 좋습니다. 이 조언을 따르지 않으면 보증 대상이 아닌 구성 요소 문제가 발생할 수 있습니다.

주의:

기계를 인증된 서비스 센터로 보낼 경우 원래 포장(보증 기간 동안이라도)을 보관하는 것이 좋습니다. 적절한 포장이 없는 운송으로 인한 손상에는 보증이 적용되지 않습니다.

KO 유럽 지침에 따른 제품 폐기







유럽 연합의 개인이 사용한 전기 및 전자 장비의 폐기.

이 제품에 사용된 RAEE 기호는 기계는 다른 가정용 쓰레기와 함께 폐기해서는 안 되며 "별도의 수거"를 받아야 함을 나타냅니다. 개인 사용자는 새로운 장비를 구매할 때 사용한 장비를 무료로 유통 업체에 반품할 수 있습니다.

폐기할 장비의 수거 지점에 대한 자세한 내용은 거주하는 도시의 시청, 현지 폐기물 처리 서비스 또는 제품을 구입한 매장에 문의하는 것이 좋습니다. 현행 규정에 따라 폐기하는 것은 사용자의 책임이며, 법적 조항을 준수하지 않으면 제재받을 수 있습니다.

이 제품을 올바르게 폐기하면 환경, 자연 및 사람의 건강을 보호하는 데 도움이 됩니다.



	버튼 2개 모두 깜빡입니다 기계는 이미 열린 상태로 예열 중입니다.
	불빛이 항시 켜짐 기계는 커피 제조에 알맞은 온도에 도달했습니다.
	에스프레소 버튼 불빛은 항시 켜져있습니다 기계는 에스프레소 커피를 제조하고 있습니다.
	아메리카노 버튼 불빛은 항시 켜져있습니다 기계는 아메리카노 제조하고 있습니다.
	버튼 2개가 교차로 깜빡입니다 본 기계는 석회질 제거가 필요합니다.
	느리게 깜빡임(아메리카노 버튼에 한함) 기계는 석회 제거 단계를 선택했음을 표시합니다. 이런 상황에서 물탱크는 석회 제거 용액을 반드시 넣어야 합니다.
	빠르게 깜빡임(아메리카노 버튼에 한함) 현재 기계는 석회 제거 중인 제1 단계를 표시합니다. 기계는 석회 제거 용액을 전달 중에 있습니다.
	느리게 깜빡(아메리카노 버튼에 한함)이며, 에스프레소 커피 버튼 불빛은 항시 켜져있습니다 현재 기계는 석회 제거 중인 제1 단계가 마무리 됐음을 표시합니다. 물탱크를 반드시 깨끗하게 세척한 뒤 깨끗한 음수를 주입합니다.
	빠르게 깜빡(아메리카노 버튼에 한함)이며 에스프레소 커피 버튼은 항시 켜져있습니다 현재 기계는 석회 제거 중인 제2 단계를 표시합니다. 기계는 회로 세척을 위해 물을 전달하고 있습니다.
	빠른 깜빡임(에스프레소 버튼에 한함) 기계가 오작동을 일으킵니다. 껏다가 30초 후에 다시 켜십시오. 다시 고장날 경우 서비스 센터에 문의하십시오.

KO 문제-원인-해결책

문제	원인	해결책	문제의 지속성
기기가 켜지지 않습니다.	전원 코드가 전원 플러그에 연결되지 않았습니다.	기술 파라미터에 해당하는 전원 콘센트에 플러그를 연결합니다.	공인 서비스 센터에 문의하십시오.
	커피 제조 버튼 가운데 하나가 1-2초간 눌리지 않았습니다.	커피머신 2개 버튼 중 하나를 눌러 1-2초 유지합니다.	
기계에서 물이 나오지 않습니다.	물 탱크가 비었습니다.	탱크에 물을 채우십시오.	
	물탱크가 올바르게 장착되지 않았습니다.	물탱크를 올바르게 넣습니다.	
	헤드 활동 부품이 완전히 닫히지 않았습니다.	커피 캡슐칸 문을 들어올려 전용 칸에 커피 캡슐이 들어있는지 검사합니다. 커피 캡슐칸 문을 고정 위치로 낮춥니다. 커피 제조를 다시 시도합니다.	
	커피 캡슐이 캡슐칸에 놓여지지 않았습니다.	커피 캡슐을 캡슐칸에 넣습니다.	
	커피 캡슐이 완전히 그라인딩되지 않았습니다.	새로운 커피 캡슐을 사용합니다.	
	물 펌프를 발동하지 않았습니다.	기계에 커피 캡슐이 없는지 확인합니다. 커피 캡슐칸을 열어 틀을 고정 위치로 낮춥니다. 버튼을 눌러 물이 나오게 합니다. 새로운 커피 캡슐 사용을 다시 시도해 커피를 제조합니다.	
커피 캡슐이 배출되지 않습니다.	커피 캡슐이 아직 전용 칸에 있습니다.	커피 캡슐칸을 완전히 닫은 채 틀을 연 뒤, 커피 캡슐이 전문 용기로 배출되도록 천천히 다시 엽니다.	
기계가 너무 소음이 납니다.	물 탱크가 비어 있습니다.	탱크에 물을 채우십시오.	
	물탱크가 올바르게 장착되지 않았습니다.	물탱크를 올바르게 장착합니다.	
	커피 캡슐이 완전히 그라인딩되지 않았습니다.	새로운 커피 캡슐을 사용합니다.	
특히, 가열 단계에서 구성 요소를 물에 불리는 중에 액체 방울이 새어 나올 수 있습니다.	커피 머신에는 압력을 일정하게 유지할 수 있는 밸브가 장착되어 있습니다.	고장이 아닙니다.	

문제	원인	해결책	문제의 지속성
커피 머신이 커피를 천천히 추출합니다.	액체 회로에 물 때가 끼었습니다.	석회 제거 작업을 수행하십시오.	공인 서비스 센터에 문의하십시오.
커피에 신 맛이 납니다.	석회 제거 후, 기계는 충분히 세척되지 않았습니다.	새로운 세척 단계를 실행합니다.	
	커피 캡슐의 유통기한이 지났습니다.	새로운 캡슐을 사용하십시오.	
버튼이 교차로 깜빡입니다.	탈석회 작업 요청.	석회 제거 작업을 수행하십시오.	
제조 준비 함량과/혹은 온도가 적절하지 않습니다.	버튼/커피캡슐 조합이 맞지 않습니다.	에스프레소 캡슐을 해당 버튼과 알맞게 사용하여 에스프레소를 제조합니다. 아메리카노 캡슐을 해당 버튼과 알맞게 사용하여 아메리카노를 제조합니다.	
	함량과 /혹은 온도 순서 설정이 적절하지 않습니다.	기계를 초기화 상태로 복구하며 전문 설명서를 참고해 함량과/혹은 온도를 설정합니다.	

إجراءات السلامة الهامة

أثناء استخدام الأجهزة الكهربائية يجب الالتزام دائماً بإجراءات السلامة التالية:

استخدام الجهاز

اقرأ كافة التعليمات.

- لا يجب أن يُستخدم هذا الجهاز إلا للاستعمال المنزلي. أي استعمال آخر يجب اعتباره غير مناسب وبالتالي يكون خطراً.
- لأفضل القابس من الشبكة الكهربائية عند عدم استخدام الجهاز.
- لا تلمس مطلقاً سطحاً ساخناً. قد تسبب عمليات صب الماء/القهوة من الماكينة حرقاً.
- لصنعت هذه الماكينة من أجل "إعداد قهوة إسبريسو". احذر من الأتسع بواسطة قاذف الماء أو الاستخدام غير المناسب له.
- ليجوز استخدام هذا الجهاز من قبل الأطفال الذين تبلغ أعمارهم أو تزيد عن 8 سنوات إذا تمت مراقبتهم أو تدريبهم على استخدام الجهاز وإذا أدركوا الأخطار المتعلقة به. يجب عدم تنفيذ النظافة والصيانة العادية بواسطة الأطفال إلا إذا تجاوزت أعمارهم 8 سنوات وكانوا تحت مراقبة. احفظ الجهاز وكابل التغذية الكهربائية بعيداً عن متناول الأطفال اللذين تقل أعمارهم عن 8 سنوات.
- ليجوز استخدام هذا الجهاز من قبل الأشخاص ذوي القدرات العقلية والبدنية والحسية المنخفضة أو ذوي الخبرة و/أو المهارات غير الكافية إذا تمت مراقبتهم أو تدريبهم على استخدام الجهاز وإذا أدركوا الأخطار المتعلقة به. ليجب ألا يلعب الأطفال بالجهاز.
- لا تستخدم الجهاز إلا في أماكن مغلقة ومحمية من العوامل الجوية الخارجية.
- لمن أجل الحماية من الحريق أو الصعقات الكهربائية أو الإصابات لا تعمر الكابل والقباس وجسم الماكينة في الماء أو في سائل آخر.
- لا تستخدم الجهاز في أغراض مختلفة عن تلك المنصوص عليها.
- لا تضع الجهاز على المواقف الكهربائية أو موقد الغاز، أو داخل فرن ساخن.
- لا يجب تشغيل الجهاز إلا للوقت اللازم لاستخدامه، ويجب إطفائه بعد ذلك عن طريق الضغط على زرّي القهوة في وقت واحد لمدة ثانييتين ويجب فصل القابس من مقبس التيار الكهربائي.
- لقبّل فصل القابس تأكد من أن زرّي القهوة مطفاين.
- لقد يتسبب استخدام الملحقات غير الموصى بها من قبل الشركة المنتجة في نشوب حرائق أو صدمات كهربائية أو إصابات بالأشخاص.
- لا تترك الكابل متدلي من الطاولة أو المكاتب. لا تنزع القابس عن

- طريق سحب الكابل ولا تلمسه بأيدي مبتلة.
- لا تحمل ماكينة القهوة أو تسحبها من خلال إمساكها من الكابل.
- للتقليل خطر الإصابات، لا تترك الكابل ساقطاً من سطح الطاولة أو المكتب حيث يمكن للأطفال سحبه أو التعرقل فيه دون قصد.
- لا تستخدم الجهاز في حالة تلف الكابل أو القابس، أو بعد التشغيل السيئ للماكينة أو بعد أي تلف من أي نوع. أحضر الجهاز إلى أقرب مركز خدمة معتمد لفحصه أو إصلاحه أو التحقق من التشغيل الصحيح له.
- لا تستخدم وصلات الإطالة أو المشتركات المتعددة. في حالة نشوب حريق، استخدم طفايات ثاني أكسيد الكربون (CO2). لا تستخدم الماء أو طفايات المسحوق.
- لا تستخدم الجهاز إلا للاستعمال المخصص له.

تركيب الجهاز

- لاقرأ التعليمات بدقة.
- لا تقم أبداً بتركيب الماكينة في بيئة يمكن أن تصل درجة حرارتها إلى أقل من أو تساوي 5° مئوية (إذا تجمد الماء، قد يتلف الجهاز) أو أعلى من 40° مئوية.
- لتأكد من أن جهد الشبكة الكهربائية يتوافق مع ما تشير إليه لوحة الجهاز. لا تقم بتوصيل الجهاز إلا بمقبس تيار مزود بتوصيل أرضي فعال.
- لفي حالة عدم التوافق بين مقبس التيار وقباس الجهاز، اطلب استبدال القابس بنوع آخر مناسب، في مركز خدمة معتمد.
- لضع الجهاز على سطح عمل بعيداً عن صنابير المياه والمصارف.
- لبعد إزالة العبوة، تأكد من سلامة الجهاز قبل تركيبه.
- لا تترك المواد المستخدمة في تعبئة الماكينة في متناول يد الأطفال.

نظافة الجهاز

- لقبّل فصل القابس تأكد من أن زرّي القهوة مطفاين.
- لأفضل القابس من مقبس الشبكة الكهربائية عند تنفيذ النظافة.
- لا تترك الجهاز يبرد قبل التنظيف.
- لأخرج خزان الماء (7) بسحبه إلى الأسفل قليلاً ثم إلى الخارج.
- لنظف جسم الجهاز والملحقات بقطعة قماش رطبة ثم جففه بقطعة قماش جافة غير خشنة. لا ينصح باستخدام منظفات.
- لا تعرض الجهاز لقاذف من الماء أو تعمره جزئياً أو كلياً.

في حالة عطل الجهاز

لا تستخدم الجهاز إذا كان الكابل (6) أو القابس تالفين أو إذا كانت تظهر على الجهاز علامات سوء التشغيل أو إذا لحق به ضرر. أحضر الجهاز إلى أقرب مركز خدمة معتمد لإجراء فحوصات أو إصلاحات. في حالة تلف كابل التغذية (6)، يجب تغييره من قِبل الشركة المنتجة أو خدمة الدعم التابعة لها. في حالة حدوث عطل بالجهاز أو سوء تشغيل، أطفئه ولا تعبت به. لإجراء أية عمليات إصلاح، لا تتوجه إلا إلى مركز الدعم الفني المعتمد من قِبل الشركة المصنعة واطلب استخدام قطع الغيار الأصلية. قد يؤدي عدم الامتثال لما ورد أعلاه إلى الإضرار بسلامة الجهاز وفقدان الحق في الضمان.

تنبيه: احفظ هذه التعليمات.

الاستخدام غير المناسب للجهاز.

- لا يجب أن يُستخدم هذا الجهاز إلا للاستعمال المنزلي. أي استعمال آخر يجب اعتباره غير مناسب وبالتالي يكون خطراً.
 - لا يمكن اعتبار الجهة المصنعة مسؤولة عن أية حوادث ناتجة عن عدم وجود قوانين سارية بشأن نظام التأريض أو عدم الامتثال لها.
 - لا يمكن اعتبار الجهة المصنعة مسؤولة عن أية أضرار ناتجة عن الاستخدامات غير المناسبة أو الخاطئة أو غير المعقولة للجهاز.
- الجهاز مخصص للاستخدام المنزلي والتطبيقات المشابهة، مثل: مطابخ العمالة في المحلات والمكاتب وبيئات العمل الأخرى؛ المزارع؛ العملاء في الفنادق والموتيلات وأماكن الإقامة السكنية؛ الأماكن المخصصة للمبيت والإفطار.

يجب استبدال الماء الموجود في الخزان بانتظام. لا تستخدم الجهاز بدون وجود ماء في الخزان. يُنصح باستخدام كل شهرين على الأقل منتج لإزالة الترسبات الكلسية مدروس خصيصاً لماكينات قهوة إسبرسو وفقاً للإرشادات الواردة في فصل إزالة الترسبات. تم تجهيز الماكينة بصمام يفتح الحفاظ المستمر على الضغط، لهذا السبب قد تلاحظ تسرب قطرات الماء من مجموعة صب القهوة.

البيانات الفنية موديل 641 و 642

مادة جسم الجهاز: أكربونوتريل بوتادين ستايرين
مادة المبادل الحراري: ألومنيوم
سعة خزان الماء: 0.750 لتر
سعة حوض تجميع الكبسولات: 7 كبسولات المضخة: 19 بار
الوزن بدون العبوة: 2,7 كجم
الإمداد بالتيار: 220-240 فلف، 50-60 هرتز، 127 فلف - 60 هرتز (BRA)
القدرة: موديل 850: 641 واط؛ موديل 1250: 642 واط
أثناء وظيفة "توفير الطاقة"
الأبعاد (طول x عمق x ارتفاع) (مم): 100x298x254

Capitani • Piazza IV Novembre 1 - SOLBIATE CON CAGNO (CO)

تحتفظ الشركة المنتجة بالحق في إدخال تعديلات أو تحسينات دون إشعار مسبق.

لا تستخدم مع هذه الماكينة إلا كبسولات I.PERESPRESSO.

اكتشف واشترى كبسولات ILLY IPERESPRESSO على SHOP.ILLY.COM, في المحلات وفي مقاهي ILLY لدى الموزعين المعتمدين أو اتصل على الخط الساخن 800-821021 (من إيطاليا فقط).

قواعد عامة بشأن استخدام الماكينة	204
البيانات الفنية موديل 641 و 642	204
أجزاء الماكينة	205
تركيب وتشغيل الماكينة	206
تحضير قهوة إسبرسو	208
تحضير القهوة الأمريكية	209
برمجة الأحجام	210
برمجة الحرارة	211
النظافة والصيانة	212
إزالة الترسبات	213
قيود على الضمان	215
النخلص من المنتج	216
إشارات حالة الماكينة	217
المشكلة - السبب - الحل	218

قواعد عامة بشأن استخدام الماكينة

اقرأ بعناية كتيب التعليمات وحدود الضمان.
يجب توصيل الجهاز بمقبس تيار سليم مزود بالتأريض. يجب الحفاظ على نظافة الجهاز مع غسل بشكل متكرر مسند الفناجين وحوض تجميع التقيط وحوض تجميع الكبسولات المستخدمة وخزان المياه. يجب إجراء الصيانة والجهاز مطفأ.

هام: لا تغمر الجهاز أو مكوناته القابلة للإزالة في الماء أو تضعه في غسالة الأطباق.

أجزاء الماكينة

- 1 ذراع فتح/غلق حجيرة الكبسولات
- 2 مفاتيح الصب:
 < قهوة إسبرسو
 < قهوة أمريكية
- 3 موزع القهوة
- 4 سطح إسناد الفنجانين
- 5 حوض تجميع الكبسولات المستخدمة القابل لل فك
- 6 كابل التغذية
- 7 خزان الماء
- 8 سطح إسناد فنجان إسبريسو
- 9 كبسولات IPERESPRESSO:
 < لقهوة إسبرسو
 < للقهوة الأمريكية
- 10 لوحة البيانات (أسفل القاعدة)

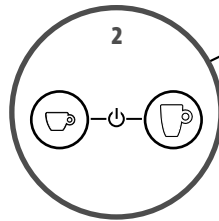
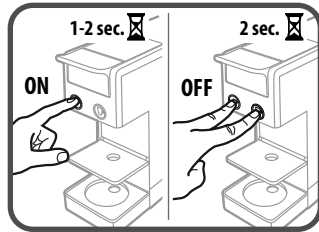
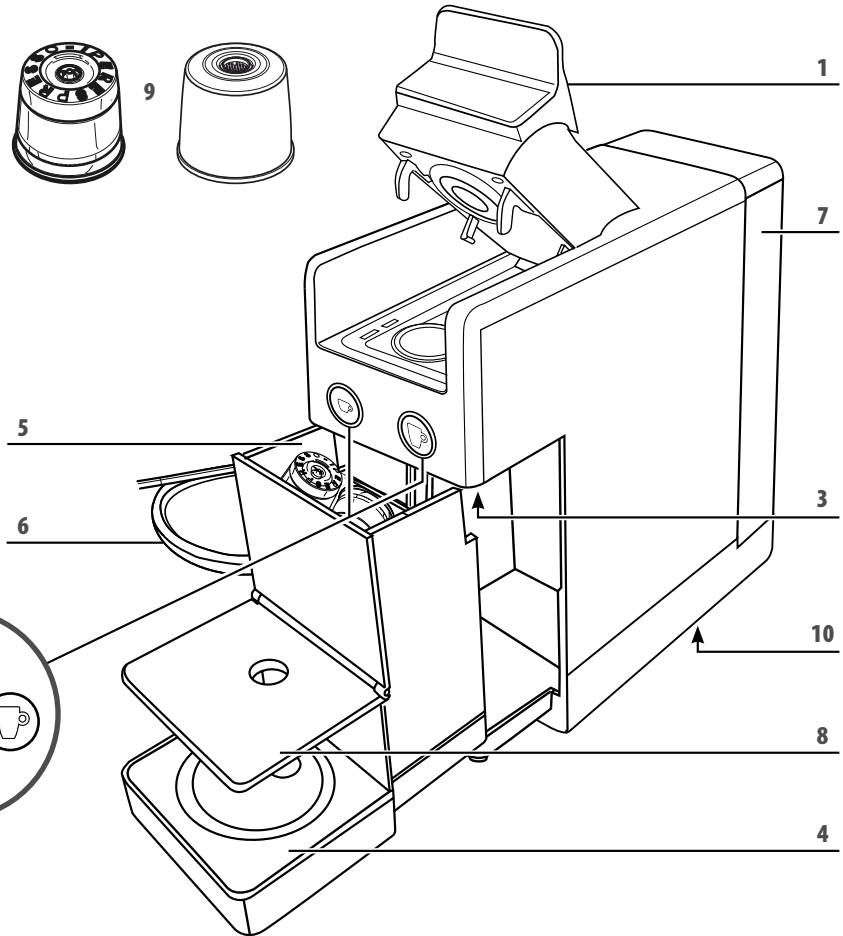

عند أول استخدام، أو إذا ظلت الماكينة مطفأة لفترة طويلة، اغسل الخزان قبل ملئه، كما ننصح كما ننصح بصب ثلاثة فناجين كبيرة من الماء، من أجل السماح بشطف الدوائر الداخلية للماكينة، من خلال الإجراء التالي.

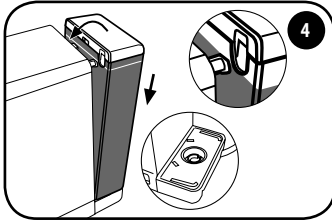

4 أعد إدخال الخزان وفقاً للشقين واصطبه نحو الماكينة حتى يتم تثبيته بالكامل. تأكد من أن الخزان مثبت تماماً.

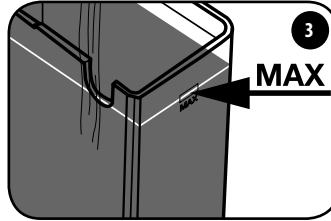

3 املا الخزان بالماء العذب إلى المستوى الأقصى.

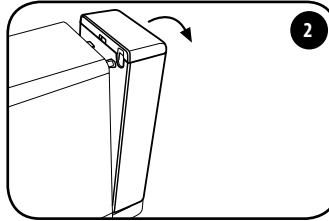

2 أدر الخزان نحو الخارج.

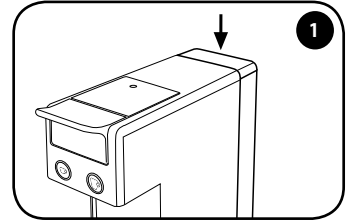

1 أخرج الخزان عن طريق دفعه نحو الأسفل.

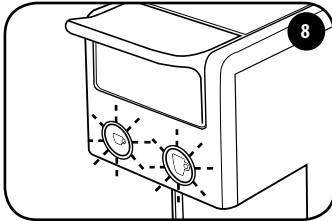

8 المفتاحان و سبيدآن في الوميض.

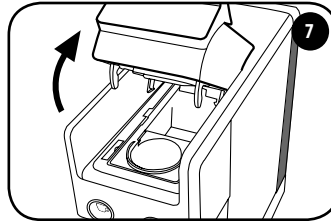

7 تأكد من عدم وجود كبسولة بالداخل.

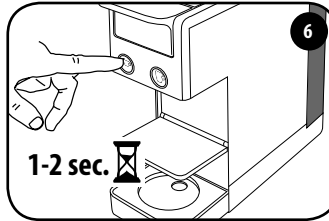

6 شغل الماكينة بالضغط على أحد مفتاحي القهوة لمدة 1-2 ثانية.

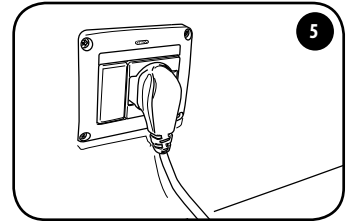

5 قم بتوصيل الماكينة بمقبس التيار.

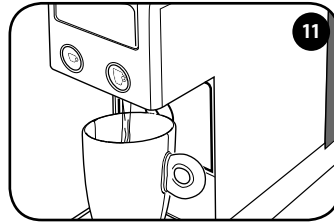

اضغط على مفتاح ☐ أو ☐ وانتظر حتى
توقف صب الماء. عند الانتهاء من صب 3
فناجين كبيرة، تكون الماكينة قد تم شطفها.
الماكينة جاهزة للاستخدام الآن.

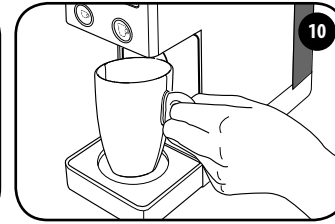

ضع فناجيناً كبيراً فارغاً تحت نقطة الصب.

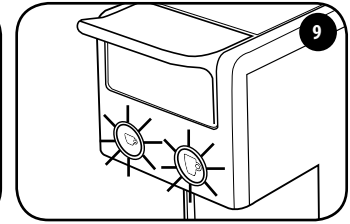

عندما يضيء كلا مفتاحي القهوة بشكلٍ ثابت،
تكون الماكينة جاهزة للاستخدام.

وظيفة توفير الطاقة

إذا ظلت الماكينة تعمل بدون استخدامها فإنه بعد حوالي 7 دقائق (الموديل 642) تنتشط
وظيفة توفير الطاقة وينطفئ المفتاحان ☐ و ☐.

إذا ظلت الماكينة تعمل بدون استخدامها فإنه بعد حوالي 15 دقائق (الموديل 641) تنتشط
وظيفة توفير الطاقة وينطفئ المفتاحان ☐ و ☐.

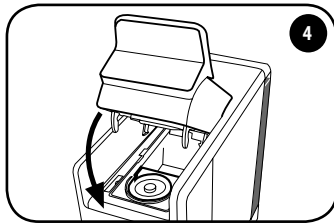

4 أعد غلق الذراع بالكامل.

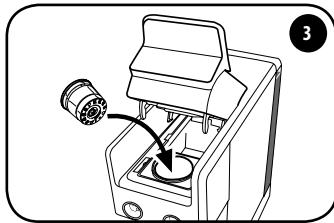

3 أدخل الكبسولات على النحو الموضح بالشكل.

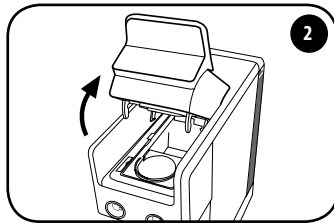

2 ارفع ببطء (حتى التوقف) ذراع فتح/غلق حجيرة الكبسولات.

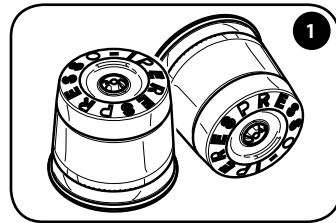

1 استخدم كبسولات illy الموضحة بالشكل.

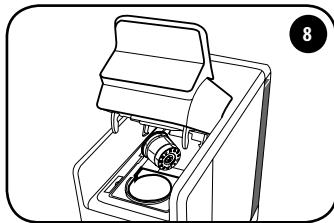

8 لإخراج الكبسولة المستخدمة ارفع الذراع ببطء وسيتم جمع الكبسولة أوتوماتيكياً في الوعاء المخصص لذلك. إذا لم يتم إخراج الكبسولة، كرر العملية.

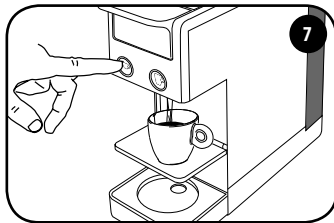

7 اضغط ثم حرّر المفتاح . ينتهي الصب أوتوماتيكياً.

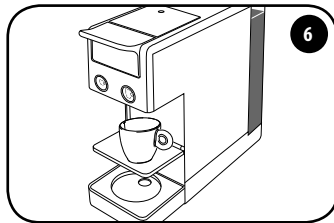

6 ضع فنجان إسبريسو تحت صنوبر الصب.

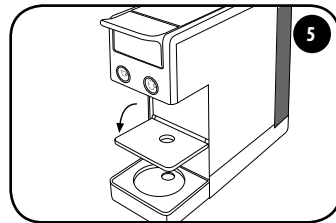

5 أنزل شبكة إسناد الفناجين. املا الخزان بالماء العذب الصالح للشرب.

توصيات

من أجل تذوق قهوة إسبريسو ذات جودة عالية تذكر ما يلي:

- استخدم كبسولة قهوة إسبريسو مع المفتاح . في حالة الجمع الخاطئ بين الكبسولة/المفتاح، كرر العملية بشكل صحيح.
- غيّر يومياً ماء الخزن.
- يُفضل استخدام ماء بعسر إجمالي يقل عن 12 درجة فرنسية لتقليل الرواسب داخل الماكينة.
- استخدم فناجين سميكة ومسخنة مسبقاً، لتجنب أن تبرد القهوة بسرعة كبيرة. يمكن تسخين الفناجين عن طريق شطفها بالماء الساخن.

تحضير القهوة الأمريكية

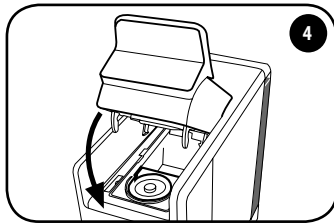

4 أعد غلق الذراع بالكامل.

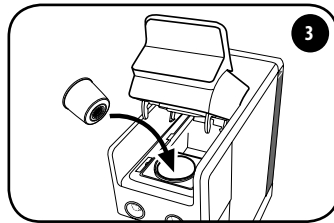

3 أدخل الكبسولات على النحو الموضح بالشكل.

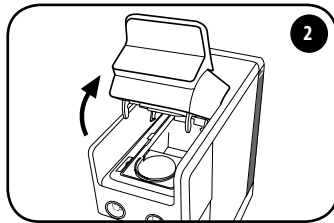

2 ارفع ببطء (حتى التوقف) ذراع فتح/غلق حجيرة الكبسولات.

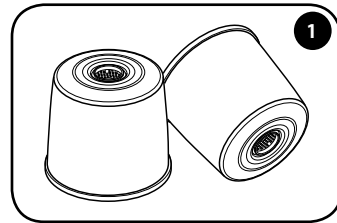

1 استخدم كبسولات illy الموضحة بالشكل.

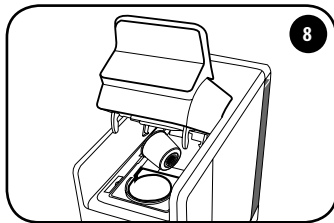

8 لإخراج الكبسولة المستخدمة ارفع الذراع ببطء وسيتم جمع الكبسولة أوتوماتيكياً في الوعاء المخصص لذلك. إذا لم يتم إخراج الكبسولة، كرر العملية.

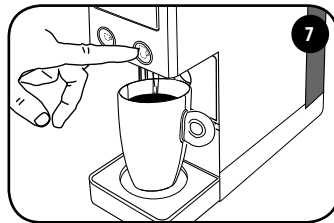

7 اضغط ثم حرّر المفتاح . ينتهي الصب أوتوماتيكياً.

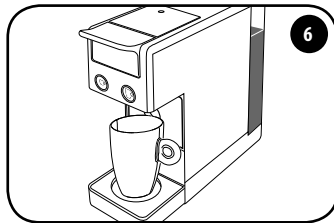

6 ضع فنجان كبير أو إبريق تحت صنوبر الصب.

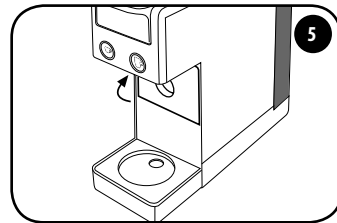

5 أحضر شبكة إسناد الفناجين إلى وضع رأسي. املأ الخزان بالماء العذب الصالح للشرب.

توصيات

من أجل تذوق قهوة إسبريسو ذات جودة عالية تذكر ما يلي:

- استخدم كبسولة قهوة إسبريسو مع المفتاح . في حالة الجمع الخاطئ بين الكبسولة/المفتاح، كرر العملية بشكل صحيح.
- غيّر يومياً ماء الخزن.
- يُفضل استخدام ماء عسر إجمالي يقل عن 12 درجة فرنسية لتقليل الرواسب داخل الماكينة.
- استخدم فناجين سميكة ومسخنة مسبقاً، لتجنب أن تبرد القهوة بسرعة كبيرة. يمكن تسخين الفناجين عن طريق شطفها بالماء الساخن.

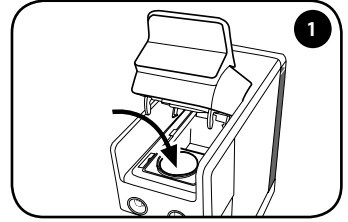
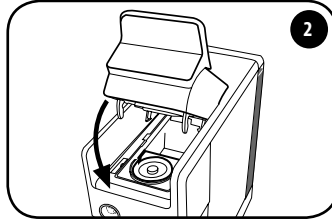
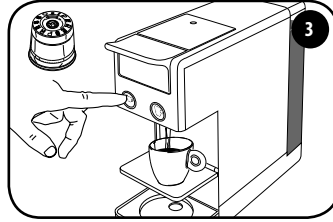
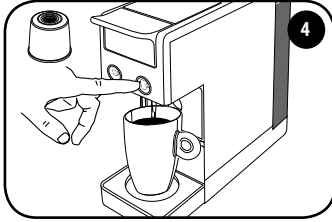

برمجة القهوة الأمريكية:
استخدم الكبسولة الموضحة بالشكل. اضغط مع الاستمرار بالضغط على المفتاح [A]. ستبدأ الماكينة في صب القهوة. اترك المفتاح بمجرد الوصول إلى الحجم المرغوب به.

برمجة إسبريسو:
استخدم الكبسولة الموضحة بالشكل. اضغط وابق ضاغطاً على المفتاح [B], ستبدأ الماكينة في صب القهوة. اترك المفتاح بمجرد الوصول إلى الحجم المرغوب به.

أعد غلق الذراع بالكامل.

أدخل كبسولة في المساحة المخصصة لها.



الماكينة مبرمجة الآن. عند الضغط التالي على المفتاح [A] أو [B] سيتم صب كمية القهوة المخزنة للتو.

كيفية إعادة الماكينة إلى إعدادات المصنع:

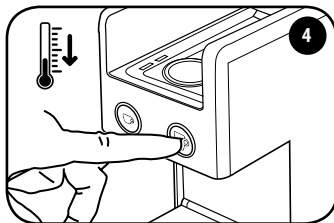

والذراع مفتوح، شغل الماكينة بالضغط على أحد مفتاحي القهوة لمدة 2-1 ثانية.. خلال 15 ثانية اضغط 5 مرات على المفتاح [A]. يومض المفتاحان [A] و [B] بسرعة لمدة ثنتين ثم يضيئان بشكل ثابت. الآن عادت الماكينة إلى إعدادات المصنع لكل من عمليتي التحضير، سواء بالنسبة للحجم أو لدرجة الحرارة.

إعدادات المصنع			
الفنجان	الحجم	الكبسولة	المفتاح
	25 مل تقريباً	 قهوة إسبريسو: تحميص متوسط، تحميص داكن، منزوعة الكافيين	
	50 مل تقريباً	 قهوة إسبريسو طويلة (كبسولة ذات لون أزرق)	
	220 مل تقريباً	 لقهوة أمريكية	

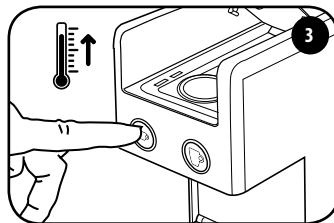

اضغط على المفتاح  من أجل تخفيض الحرارة. يومض المفتاح . بعد حوالي 3 ثوانٍ يومض كلا المفتاحين.



اضغط على المفتاح  من أجل زيادة الحرارة. يومض المفتاح . بعد حوالي 3 ثوانٍ يومض كلا المفتاحين.

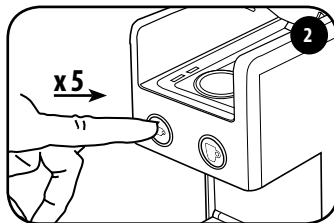

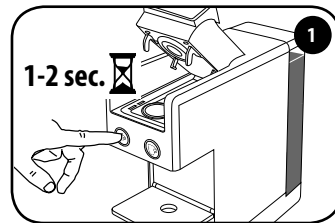

خلال 15 ثانية من التشغيل اضغط على المفتاح 5 مرات . يومض كلا المفتاحين. الآن من الممكن تعديل الحرارة على النحو الموصوف في النقطتين 3 و 4.



والذراع مفتوح، شغل الماكينة بالضغط على أحد مفتاحي القهوة لمدة 1-2 ثانية.. لا تُدخل أية كبسولة.

الماكينة مبرمجة الآن. عند الضغط التالي على المفتاح  أو  سيتم صب القهوة على درجة الحرارة المخزنة للتو.

كيفية إعادة الماكينة إلى إعدادات المصنع:

والذراع مفتوح، شغل الماكينة بالضغط على أحد مفتاحي القهوة لمدة 1-2 ثانية.. خلال 15 ثانية اضغط 5 مرات على المفتاح . يومض المفتاحان  و  بسرعة لمدة ثانيتين ثم يضيئان بشكل ثابت. الآن عادت الماكينة إلى إعدادات المصنع لكل من عمليتي التحضير، سواءً بالنسبة للحجم أو لدرجة الحرارة.

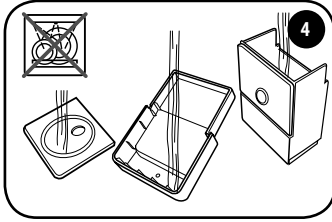

اشطف المكونات تحت الماء الجاري وجففها.
لا تغسل المكونات المختلفة في غسالة الأطباق.

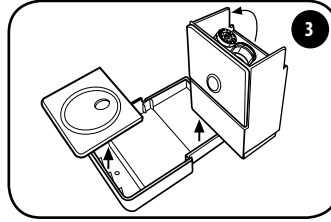

أفرغ حامل الكبسولات واشطفه.
نظف الحوض والشبكة من بقايا الماء والقهوة.
بمجرد تنظيف الحوض، أعد تثبيته بالشبكة.

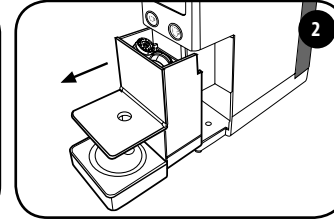

أخرج حامل الكبسولات. يمكن أن يحتوي
حامل الكبسولات على 7 كبسولات بحد
أقصى، لذلك ينبغي إفراغه بانتظام لتجنب أن
تنحشر الكبسولات.



أطفئ الماكينة، عن طريق الضغط على زر
القهوة، في وقت واحد، لمدة ثانيتين [] [].

توصيات

- إذا لم يتم استخدام الماكينة، أطفئها وقم بإزالة القابس من مقبس التيار.
- قم بتخزين ماكينة القهوة التي تعمل بالكبسولات في مكان جاف، محمية من الغبار وبعيداً عن متناول الأطفال.
- ننصح بتخزين الماكينة في العبوة الأصلية الخاصة بها.
- يجب ألا تقل درجة حرارة التخزين عن 5° مئوية، لتجنب تلف الأجزاء الداخلية بالماكينة بسبب تجمد الماء.
- للحصول على النظافة الصحيحة والحفاظ على جودة المنتج العالية، يُنصح بترد الكبسولة فوراً بعد الصب.

إزالة الترسبات

إذا كان الزران ☐ و ☐ يومضان بالتناوب، فإن الماكينة تحتاج إلى إزالة الترسبات. اقرأ جميع التعليمات بعناية قبل تنفيذ إزالة الترسبات حتى تصبح على دراية بالعملية. تبلغ المدة الإجمالية للدورة حوالي 8 دقائق.

ملحوظة: إذا لم يتم تنفيذ العمليات خلال الأوقات المشار إليها، فلن تبدأ الماكينة تشغيل عملية إزالة الترسبات. لذا سيكون من الضروري إطفاء الماكينة وتكرار العمليات من البداية.

يُعد تشكل الترسبات الكلسية نتيجة طبيعية لاستخدام الماكينة. تم تجهيز الماكينة ببرنامج أوتوماتيكي والذي يُحسّن من عملية التنظيف وإزالة الترسبات الكلسية من داخلها. إذا لم يتم تنفيذ إجراء إزالة الترسبات الكلسية، فقد يتسبب الكلس في حدوث عيوب بالتشغيل لا يغطيها الضمان. لا تستخدم إلا منتجات إزالة الترسبات الكلسية المخصصة لماكينات القهوة. لا تستخدم الخل، الغسول، الملح، حمض الفورميك لأنها تضر بالماكينة. اتبع الإجراء الموضح أدناه والجرعات المحددة عبوة مزيل الترسبات الكلسية.

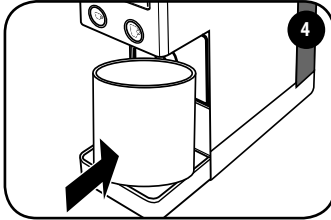

ضع وعاء لا تقل سعته عن 75.0 لتراً تحت صنوبر الصب.

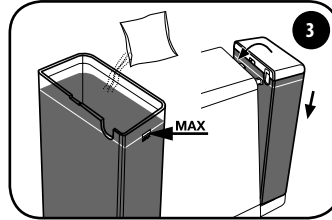

املا الخزان بالماء العذب إلى الحد الأقصى وقم بإذابة محلول إزالة الترسبات. أعد إدخال الخزان وفقاً للشقين واصطحبه نحو الماكينة حتى يتم تثبيته بالكامل.

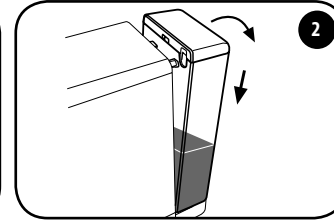

أخرج الخزان وأفرغ الماء المتبقي.



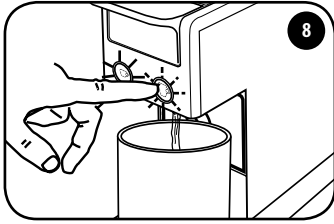

أغلق الذراع، لا تُدخل أية كبسولة. أطفئ الماكينة، عن طريق الضغط على زرّي القهوة، في وقت واحد، لمدة ثانيتين ☐ ☐.



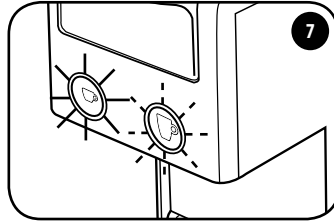

ضع وعاءً لا تقل سعته عن 75.0 لتراً تحت صنوبر الصب.
اضغط على الزر  لبدء تشغيل الشطف.
سيبدأ الجهاز في صب الماء.



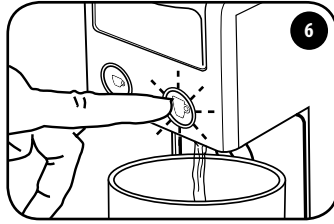

في نهاية دورة إزالة الترسبات الكلسية، يضيء الزر  بشكل ثابت، في حين يومض الزر .
أزل الوعاء وأفرغه.
اغسل الخزان جيداً واملاه مجدداً بالماء العذب.
قم بتثبيت الخزان المملوء بالماء العذب (انظر النقطة 3).



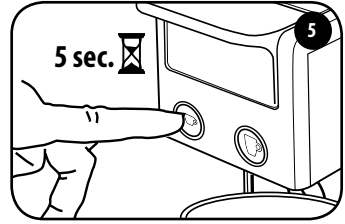

يومض المفتاح .
اضغط على الزر  لبدء تشغيل دورة إزالة الترسبات الكلسية. سيبدأ الجهاز في صب الماء.



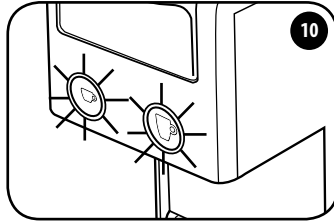

قم بتشغيل الجهاز بالضغط على الزر  لمدة 5 ثوانٍ.
بعد 5 ثوانٍ، سيبدأ الزر  في الوميض.
اترك الزر .

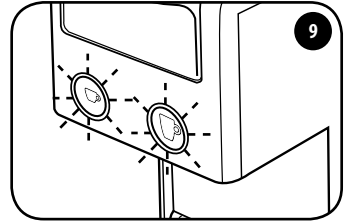

انتظر حتى يضيء الزر  والزر  بشكل ثابت.
الماكينة جاهزة للاستخدام الآن.



في نهاية دورة الشطف، سيومض الزر  والزر  في نفس الوقت.
أزل الوعاء وأفرغه.

إزالة الترسبات الكلسية - المشكلة - السبب - الحل

المشكلة	السبب	الحل
يتم قطع دورة إزالة الترسبات الكلسية/الشطف.	انقطاع التيار الكهربائي.	عند استعادة التيار الكهربائي، تُستأنف الدورة أوتوماتيكياً من لحظة الانقطاع.
	تم إطفاء الماكينة عن طريق الخطأ.	أعد تشغيل الماكينة: تُستأنف الدورة أوتوماتيكياً من لحظة الانقطاع.
	فتح الذراع بعد بدء تشغيل الدورة بالفعل.	أغلق الذراع: تُستأنف الدورة أوتوماتيكياً من لحظة الانقطاع.
الماكينة لم تعد تصب الماء.	خزان الماء فارغ.	املاً خزان الماء.

حدود الضمان

تنبيه:

إذا لم يتم تنفيذ إجراء إزالة الترسبات الكلسية بانتظام، فقد يتسبب الكلس في حدوث عيوب بالتشغيل لا يغطيها الضمان. لا تستخدم الخل، الغسول، الملح، حمض الفورميك لأنها تضر بالماكينة. لا تستخدم إلا منتجات إزالة الترسبات الكلسية المخصصة لماكينات القهوة. يجب التخلص من محلول إزالة الترسبات الكلسية وفقاً للوائح السارية. لا تشرب السائل الذي يتم صبه خلال عملية إزالة الترسبات الكلسية؛ لا يمكن استخدام الماكينة لسبب القهوة إلا عند انتهاء عملية إزالة الترسبات الكلسية.

لا يغطي الضمان الأعطال الناتجة عن:

- إزالة الترسبات الكلسية غير الدورية.
- التشغيل بجهد كهربائي مختلف عن ذلك المحدد على لوحة البيانات.
- الاستخدام غير المناسب أو غير المطابق للتعليمات.
- التعديلات التي تم إدخالها داخلياً.
- لا يغطي الضمان تكاليف الإصلاح على الأجهزة التي تم تغييرها من قبل مراكز خدمة غير معتمدة. يتحمل العميل هذه التكاليف بالكامل.
- يُنصح بعدم وضع حوض تجميع التنقيط وحامل الكبسولات المستخدمة في غسالة الأطباق والحفاظ عليهما نظيفين. قد يؤدي عدم الالتزام بهذه النصيحة إلى حدوث مشكلات للمكونات لا يغطيها الضمان.

تنبيه:

نوصي بالاحتفاظ بالعبوة الأصلية (على الأقل طوال فترة الضمان) للإرسال المحتمل للجهاز إلى مراكز الخدمة المعتمدة. لا يغطي الضمان الأضرار المحتملة الناتجة عن النقل دون تغليف مناسب.

التخلص من المنتج بموجب التوجيه الأوروبي

التخلص من الأجهزة الكهربائية والإلكترونية المستخدمة من قِبل الأفراد في الاتحاد الأوروبي. يشير الرمز RAEE المستخدم لهذا المنتج إلى أنه لا يجب التخلص منه مع المخلفات الأخرى المنزلية، ولكن يجب أن يخضع إلى "جمع منفصل". يجوز للمستخدم من الأفراد إعادة تسليم الجهاز المستخدم، مجاناً إلى الموزع، عند شراء جهاز جديد، بطريقة جهاز مقابل جهاز. للحصول على مزيد من المعلومات حول نقاط تجميع الأجهزة المراد تجهينها، يُنصح بالاتصال بالبلدية التي تقيم بها أو الخدمة المحلية للتخلص من النفايات أو المتجر الذي تم شراء المنتج منه. يتحمل المستخدم مسؤولية القيام بالتخلص وفقاً للوائح السارية، ويمكن المعاقبة على عدم الامتثال للأحكام القانونية. سيساهم التخلص الصحيح من هذا المنتج في حماية البيئة والموارد الطبيعية وصحة الإنسان.



<p>يومض كلا المفتاحين. تم تشغيل الماكينة وهي في مرحلة التسخين.</p>	
<p>مضينان بشكل ثابت وصلت الماكينة لدرجة الحرارة الصحيحة للصب.</p>	
<p>مفتاح إسبريسو مضيء بشكل ثابت. تقوم الماكينة بصب قهوة إسبريسو.</p>	
<p>مفتاح القهوة الأمريكية مضيء بشكل ثابت. تقوم الماكينة بصب القهوة الأمريكية.</p>	
<p>يومض كلا المفتاحين بالتبادل تحتاج الماكينة إلى إزالة الترسبات الكلسية.</p>	
<p>وميض بطيء (فقط مفتاح القهوة الأمريكية). تشير الماكينة إلى أنه قد تم اختيار إجراء إزالة الترسبات الكلسية. في هذه الحالة يجب أن يحتوي الخزان على محلول مزيل الترسبات الكلسية.</p>	
<p>وميض سريع (فقط مفتاح القهوة الأمريكية) تشير الماكينة إلى أنه جاري تنفيذ الجزء الأول من إزالة الترسبات الكلسية. تقوم الماكينة بصب محلول مزيل الترسبات الكلسية.</p>	
<p>وميض بطيء (فقط مفتاح القهوة الأمريكية) ومفتاح قهوة إسبريسو مضيء بشكل ثابت. تشير الماكينة إلى انتهاء المرحلة الأولى من إزالة الترسبات الكلسية. يجب شطف وملء الخزان بالماء العذب الصالح للشرب.</p>	
<p>وميض سريع (فقط مفتاح القهوة الأمريكية) ومفتاح قهوة إسبريسو مضيء بشكل ثابت تشير الماكينة إلى أنه جاري تنفيذ الجزء الثاني من إزالة الترسبات الكلسية. تقوم الماكينة بصب الماء من أجل شطف الدائرة.</p>	
<p>وميض سريع (فقط مفتاح قهوة إسبريسو) تعمل الماكينة بشكلٍ سيء. أطفئ الماكينة وأعد تشغيلها بعد 30 ثانية. إذا ظهر العيب، اتصل بمركز الدعم الفني المعتمد.</p>	

المشكلة	السبب	الحل	بقاء المشكلة
الماكينة لا تعمل.	كابل التغذية غير متصل بمقيس التيار الكهربائي.	قم بتوصيل القابس بمقيس تيار مطابق للبيانات الفنية المشار إليها على لوحة البيانات.	
	لم يتم الضغط على أحد مفتاحي القهوة لمدة 2-1 ثانية.	اضغط على أحد مفتاحي القهوة لمدة 1-2 ثانية.	
الماكينة لم تعد تصب الماء.	خزان الماء فارغ.	املا خزان الماء.	
	لم يتم إدخال خزان الماء بشكل صحيح.	أدخل خزان الماء بشكل صحيح.	
	غلق غير كامل للجزء المتحرك من رأس الماكينة.	ارفع الذراع وتأكد من أنه قد تم إدخال كبسولة في الحجيرة المخصصة لذلك. أنزل الذراع حتى وضع القفل. أعد المحاولة وصب القهوة.	
	كبسولة غير مُدخلة في حجيرة الكبسولات.	أدخل كبسولة في الحجيرة.	
	الكبسولة غير مثقوبة بشكل كامل.	استخدم كبسولة جديدة.	
	عدم تنشيط المضخة.	تأكد من عدم وجود كبسولات في الماكينة. أنزل ذراع الفتح حتى وضع القفل. اضغط على مفتاح من أجل صب الماء. أعد المحاولة وصب القهوة بكبسولة جديدة.	
	لا يتم إخراج الكبسولة.	لا تزال الكبسولة موضوعة في الحجيرة المخصصة لها.	أغلق ذراع الفتح بالكامل وأعد فتحه ببطء لضمان طرد الكبسولة من الحجيرة المخصصة لها.
	خزان الماء فارغ.	املا خزان الماء.	
الماكينة تُصدر ضوضاء عالية.	لم يتم إدخال خزان الماء بشكل صحيح.	أدخل الخزان بشكل صحيح.	
	الكبسولة غير مثقوبة بشكل كامل.	استخدم كبسولة جديدة.	
تخرج قطرات مفردة من مجموعة الصب وخاصة أثناء مرحلة التسخين.	تم تجهيز الماكينة بصمام يتيح الحفاظ المستمر على الضغط.	إنه ليس عيباً.	

المشكلة	السبب	الحل	بقاء المشكلة
الماكينة تصب القهوة ببطء.	وجود كلس في الدائرة الهيدروليكية.	قم بإجراء دورة إزالة الترسبات الكلسية.	اتصل بمركز خدمة معتمد.
القهوة ذات مذاق حمضي.	لم يتم شطف الماكينة جيدًا بعد إزالة الترسبات الكلسية.	نفذ دورة شطف جديدة.	
الأزرار تُومض بالتناوب.	الكبسولة منتهية الصلاحية.	استخدم كبسولة جديدة.	
حجم و/أو درجة حرارة التحضير غير مثاليين	يُنطلب الأمر إجراء دورة إزالة الترسبات الكلسية.	قم بإجراء دورة إزالة الترسبات الكلسية.	
	جمع خاطئ بين المفتاح/الكبسولة.	استخدم كبسولة إسبرسو مع مفتاح صب قهوة إسبرسو. استخدم كبسولة قهوة أمريكية مع مفتاح صب قهوة أمريكية.	
	برمجة الحجم و/أو درجة الحرارة غير مثالي.	أعد الماكينة إلى إعدادات المصنع وقم بتخصيص مستوى الحجم و/أو درجة الحرارة على النحو الموضح في الفقرات المخصصة لذلك.	

CH 重要安全提示

使用电器时，请始终遵守下列安全注意事项。

指定用途

阅读所有说明。

- 本机专为家庭使用而设计。任何其他使用均属不当使用，并且会有危险。
- 不使用本机时，请拔掉插头。
- 请勿触碰热表面。从本机流出的水/咖啡可能会造成烫伤。
- 本机设计用于制作“意式浓缩咖啡”：小心，不要被水柱烫伤，或者因不当使用本机而造成的烫伤。
- 8岁及以上的儿童，只有在成年人监督下，且得到正确使用本机的指导，了解所存在的危险，才允许使用。年满8岁及以上的儿童，只有在成年人的监督下，才能执行本机清洁和一般维护。不得让未满8岁的儿童接触到本机及其电源线。
- 身体、感官或智力机能不全者或者经验和/或技能不足者可使用本机，前提是在监督下使用，并得到关于如何正确使用本机的指导，且了解所存在的危险。
- 儿童不得玩耍本机。
- 本机只能在室内及免受外部气候影响的场所使用。
- 为防止火灾、电击或人员受伤，请勿将电源线、插头或机身浸泡在水或任何其他液体中。
- 请勿将本机用于规定用途之外的其他用途。
- 切勿将本机放在电气灶或煤气灶上，且切勿放入烘烤炉内。
- 只有使用本机时才需将其打开。使用后，必须关闭机器，操作方式为：同时按住两个咖啡冲泡按键并保持2秒钟，关闭后，将电源线插头从电源插座拔下。
- 拔下本机插头前，确保咖啡冲泡按键已经关闭。
- 使用非制造商推荐的配件，可能导致火灾、电击或人员受伤。
- 切勿让电源线从工作台面或桌面上垂下。请勿通过拉拽电源线拔出插头，切勿用湿手触碰插头。
- 请勿通过拉拽电源线移动或拉动本咖啡机。

- 为降低受伤风险，请勿让电源线从工作台面或桌面上垂落下来，以免儿童拉扯或被无意绊倒。
- 如果电源线或插头损坏，或者本机出现运行故障或已受到任何性质的损坏，切勿使用本机。请将本机送到距离最近的授权服务中心进行检查、维修或者验证其正确运行。
- 请勿使用延长线或接线板。若发生火灾，请使用二氧化碳 (CO₂) 灭火器。切勿使用水或干粉灭火器。
- 仅将本机用于预期用途。

机器的安装

- 仔细阅读说明。
- 请勿将本机安装在低于 5° C（若水冻结，可能会造成机器损坏）或高于 40° C 的地方。
- 检查所接入电压是否符合本机参数铭牌上标注的要求。必须将本机连接到正确接地的电源插座上。
- 如果本机插头和电源插座不兼容，请联系授权服务中心更换一个适用类型的插头。
- 将本机放置在一个远离水龙头和水池的工作台面上。
- 拆开包装后，请在安装前检查本机是否完好。
- 请勿让儿童接触到包装机器所使用的材料。

机器的清洁

- 拔下本机插头前，确保咖啡冲泡按键已经关闭。
- 执行清洁操作之前，请从供电系统上拔下本机插头。
- 清洁前请等待机器冷却。
- 拆下水箱 (7) 时请将其轻轻下拉，然后向外拉即可。
- 用湿布清洁机身和配件，然后用柔软的干布擦干。请勿使用清洁剂。
- 请勿使本机受到水流喷射，或将其整体或部分浸入水中。

机器发生故障时

如果电源线 (6) 或插头损坏，或本机显示运行故障信号或受到损坏，切勿使用本机。请将本机送到距离最近的授权服务中心进行检查或维修。如果电源线 (6) 损坏，则其必须由制造商或授权服务中心进行更换。如果发生损坏或运行故障，请关闭本机，不要擅自处理。如需任何修理，必

须由制造商授权的技术服务中心执行，且要求仅使用原厂备件。如不遵守这些说明，可能损害本机的安全性，并导致保修权利丧失。

注意：请妥善保存本说明书。

机器的不当使用

- 本机专为家庭使用而设计。任何其他使用均属不当使用，并且会有危险。
- 若因未将机器接地或因不符合电气接地的相关现行法规而造成的事故，制造商均不负责。
- 因不当、错误或不合理使用而造成的损坏，制造商均不负责。

本机专为家庭使用和类似应用而设计，包括：商店、办公室及其他工作环境中的员工厨房区域；农家旅游场所；在酒店、汽车旅馆和其他居住类住宿场所供住宿客人使用；住宿+早餐（B&B）类场所。

本机一般操作规则.....	222
技术规格 型号 641 和 642.....	222
机身部件.....	223
机器的安装和调试.....	224
意式浓缩咖啡的制备.....	226
美式咖啡的制备.....	227
含量程序设定.....	228
温度程序设定.....	229
清洁与维护.....	230
除垢.....	231
保修限制.....	233
产品处置.....	234
机器状态信号.....	235
问题 — 原因 — 解决方法.....	236

本机一般操作规则

请仔细阅读本说明书和保修条款。
本机必须与接地电源正确连接。请保持机器清洁，经常清洗咖啡杯托盘、滴水收集盘、已用咖啡胶囊收集托盘和水箱。进行任何维护操作时须关闭机器。

重要事项：切勿将本机或其可拆卸的组件浸入水中或放入洗碗机。

水箱中的水应定期更换。水箱无水时请不要使用本咖啡机。如“除垢”一章所述，建议至少每 2 个月使用一次意式浓缩咖啡机专用除垢产品。本机配备了一个阀门，使得本机能够保持恒定的压力，这可能会导致一些水从咖啡冲泡机组中滴出。

技术规格 型号 641 和 642

机身材质：ABS
热交换器材料：铝
水箱容量：0.750 升
已用咖啡胶囊收集托盘的容量：7 粒咖啡胶囊
水泵：19 巴
重量（不含包装）：2.7 千克
电源：220-240V, 50-60Hz; 127V - 60Hz（巴西）
额定功率：型号 641：850 W；型号 642：1250 W
带“省电”功能
尺寸（宽 x 厚 x 高）（毫米）：100x298x254

公司：Capitani ，地址：Piazza IV Novembre 1 - SOLBIATE CON CAGNO (CO) Italy
制造商保留对机器做出更改或改进的权利，恕不事先另行通知。

使用本机时，只能使用 IPERESPRESSO 咖啡胶囊。
在 SHOP.ILLY.COM、商店或授权经销的 ILLY 咖啡馆或致电免费电话号码 800-821021（仅限意大利境内拨打）了解和购买 ILLY IPERESPRESSO 咖啡胶囊。

机身部件

- 1 咖啡胶囊隔舱打开/闭合架
- 2 冲泡按键：
 - ☕ > 意式浓缩咖啡
 - ☕ > 美式咖啡
- 3 咖啡流出口]
- 4 美式咖啡杯托架面
- 5 已用咖啡胶囊回收托盘
- 6 电源线
- 7 水箱
- 8 意式浓缩咖啡杯托架面
- 9 IPERESPRESSO咖啡胶囊：
 - ☕ > 适用于意式浓缩咖啡
 - ☕ > 适用于美式咖啡
- 10 参数铭牌（在底座上）

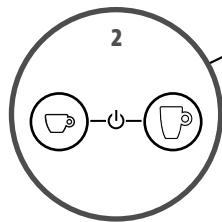
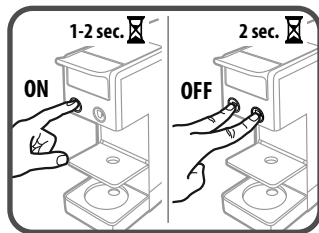
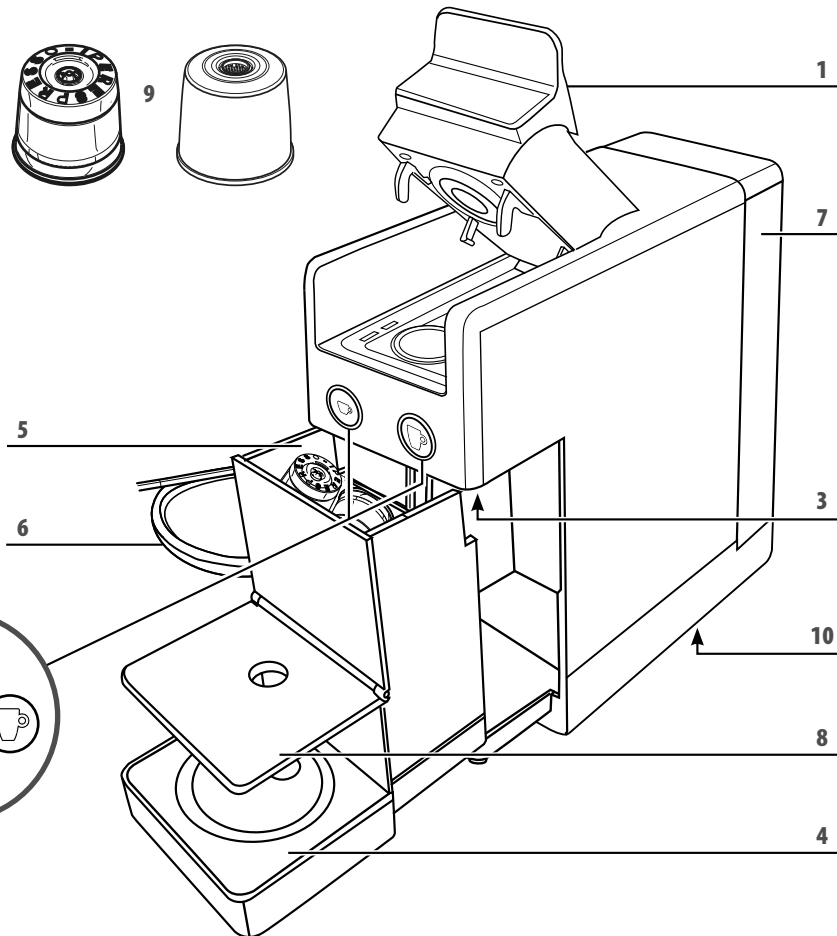

CH 机器的安装和调试

当初次使用或长时间未使用机器时，请在填充水箱之前先清洗水箱，另外还建议按照以下步骤冲泡至少 3 大杯水，以此冲洗机器的内部回路。

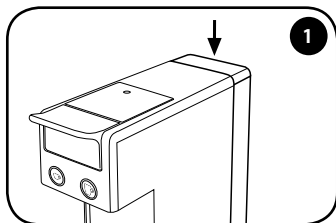

向下推动水箱将其取出。

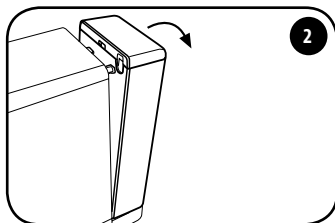

向外转动水箱。

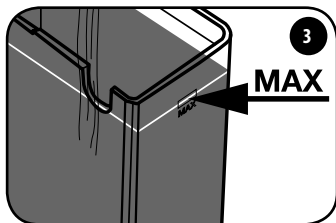

向水箱内注入干净的饮用水，直到最大刻度线。

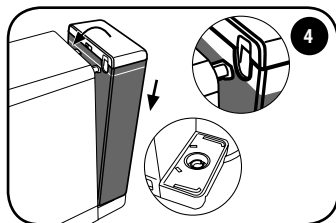

重新装上含除垢剂的水箱，操作方式为：对齐两个槽口，朝着机器移送，直到准确钩接。检查水箱是否完全钩接。

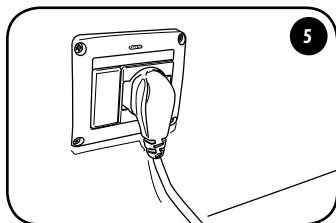

将机器连接至电源插座。

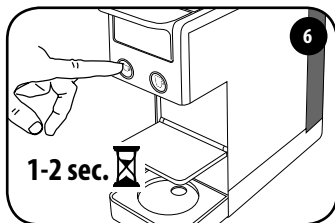

按下两个咖啡冲泡按键之一并保持 1-2 秒以开启机器。

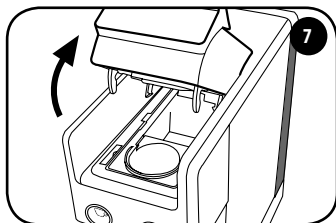

检查里面有无咖啡胶囊。

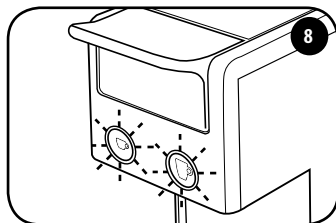

按键  和  开始闪烁。

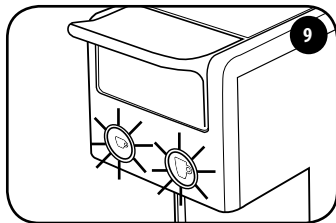

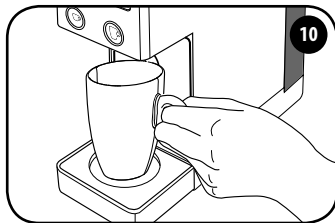

当按键持续亮着时，机器就可以使用。



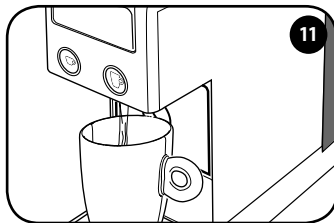

将一个空的美式咖啡杯放在冲泡点下方。



按下按钮  或  并等待，直到冲泡停止。冲泡至少 3 大杯水后，机器得到清洗。现在可以使用机器了。

省电功能

如果机器保持开机状态且在 7 分钟后仍未使用（型号 642），则将激活省电功能，并且按键  和  将熄灭。

如果机器保持开机状态且在 15 分钟后仍未使用（型号 641），则将激活省电功能，并且按键  和  将熄灭。

CH 意式浓缩咖啡的制备

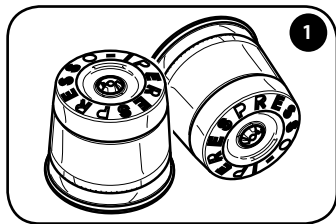

使用图中所示的 illy 咖啡胶囊。

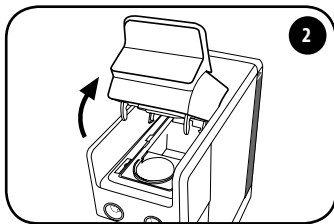

缓慢提起咖啡胶囊隔舱打开/闭合架（直到停止）。

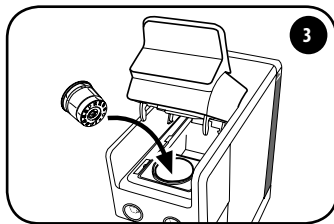

如图所示插入咖啡胶囊。

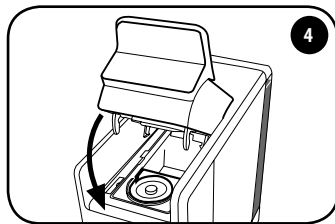

完全合上咖啡胶囊舱门。

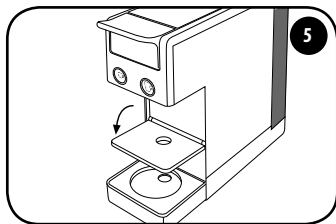

降低杯架格栅。在水箱中注入干净的饮用水。

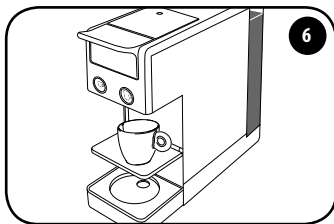

在咖啡流出口下方放置一个意式浓缩咖啡杯。

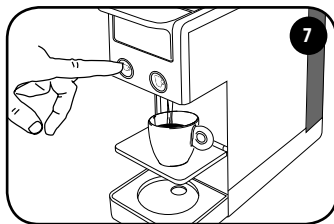

按下并松开 ☐ 按键。热水自动停止流出。

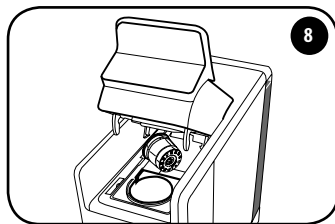

要排出已使用的咖啡胶囊时，需要缓慢抬起咖啡胶囊舱门，咖啡胶囊将自动收集在专门的容器中。如果咖啡胶囊没有排出，请重复该操作。

使用建议

要享受高品质的意式浓缩咖啡，请记住：

- 使用意式浓缩咖啡胶囊和按键 ☐。如果咖啡胶囊/按键组合错误，请正确地重复操作。
- 每天更换水箱中的水。
- 最好使用总硬度小于 12 法国度的水，以减少机器内部的沉积物。
- 请使用预热的厚杯，以防止咖啡过快冷却。可以通过用热水冲洗来加热杯子。

美式咖啡的制备

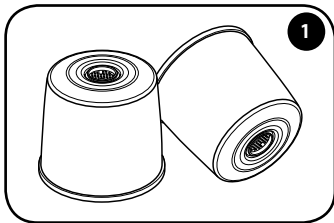

使用图中所示的 illy 咖啡胶囊。

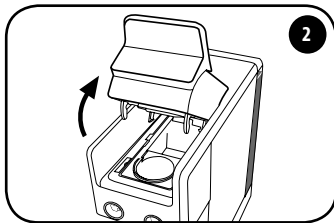

缓慢提起咖啡胶囊隔舱打开/闭合架（直到停止）。

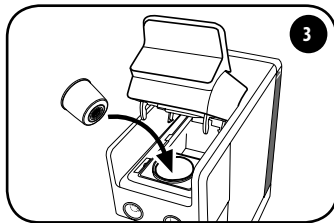

如图所示插入咖啡胶囊。

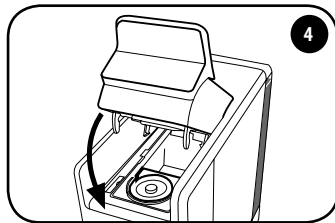

完全合上咖啡胶囊舱门。

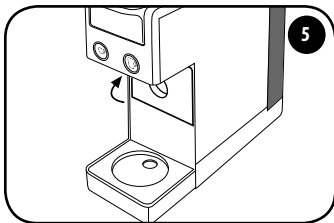

将杯架格栅置于垂直位置。在水箱中注入干净的饮用水。

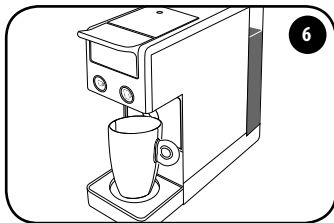

在咖啡流出口下方放置一个美式咖啡杯或大杯子。

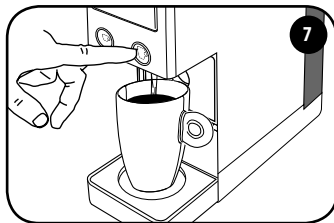

按下并松开  按键。热水自动停止流出。

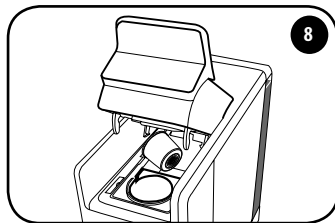

要排出已使用的咖啡胶囊时，需要缓慢抬起咖啡胶囊舱门，咖啡胶囊将自动收集在专门的容器中。如果咖啡胶囊没有排出，请重复该操作。

使用建议

要享受高品质的意式浓缩咖啡，请记住：

- 使用意式浓缩咖啡胶囊和按键 。如果咖啡胶囊/按键组合错误，请正确地重复操作。
- 每天更换水箱中的水。
- 最好使用总硬度小于 12 法国度的水，以减少机器内部的沉积物。
- 请使用预热的厚杯，以防止咖啡过快冷却。可以通过用热水冲洗来加热杯子。

CH 含量程序设定

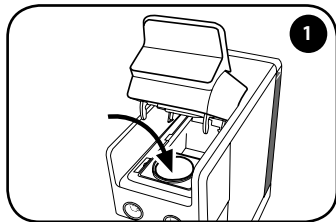

在专门的隔舱中插入一个咖啡胶囊。

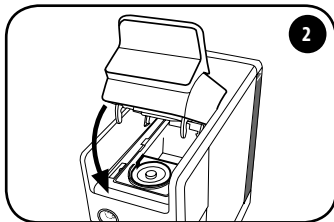



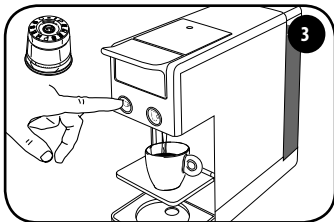



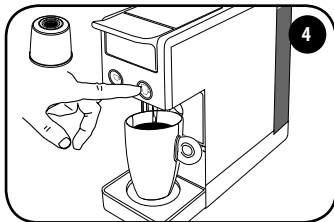



完全合上咖啡胶囊舱门。





意式浓缩咖啡程序设定：
使用图中所示的咖啡胶囊。按下并按住按钮 ，机器将开始冲泡咖啡。达到所需含量后，松开按钮。



美式咖啡程序设定：
使用图中所示的咖啡胶囊。按下并按住按钮 。机器将开始冲泡咖啡。达到所需含量后，松开按钮。



出厂设置			
按键	咖啡胶囊	含量	杯子
	 意式浓缩咖啡： 中度烘烤， 深度烘烤， 不含咖啡因的 咖啡	大约 25 毫升	
	 长浓缩咖啡 (蓝色咖啡胶 囊)	大约 50 毫升	
	 美式咖啡	大约 220 毫升	

现在机器已进行程序设定。下次按下按钮  或  时将冲泡刚刚存储的含量的咖啡。

如何将机器恢复出厂设置：

咖啡胶囊舱门打开时，通过按住两个咖啡冲泡按钮之一 1-2 秒启动机器。

在 15 秒内，按 5 次按钮 。

按钮  和  快速闪烁 2 秒，然后保持常亮。

现在，机器有关两种咖啡制备的含量和温度设定都已恢复到出厂设置。

温度程序设定

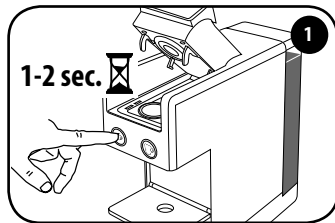

咖啡胶囊舱门打开时，通过按住两个咖啡冲泡按钮之一 1-2 秒启动机器。
不要插入任何咖啡胶囊。

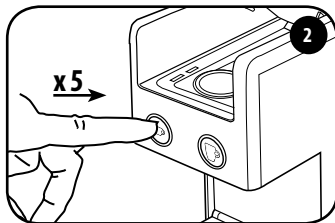

开机 15 秒内按 5 次按钮 。两个按钮均闪烁。现在可以按照第 3 点和第 4 点所述修改温度。

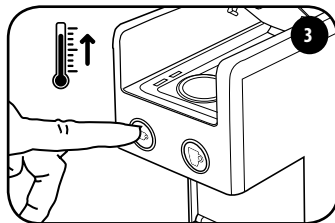

按下按钮 以提高温度。按钮 闪烁。大约 3 秒后，两个按钮均闪烁。

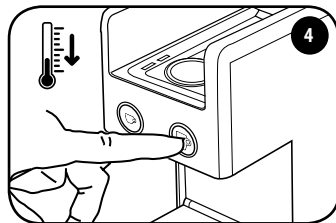

按下按钮 以降低温度。按钮 闪烁。大约 3 秒后，两个按钮均闪烁。

现在机器已进行程序设定。下次按下按钮 或 时将冲泡刚刚存储的温度的咖啡。

如何将机器恢复出厂设置：

咖啡胶囊舱门打开时，通过按住两个咖啡冲泡按钮之一 1-2 秒启动机器。

在 15 秒内，按 5 次按钮 .

按钮 和 快速闪烁 2 秒，然后保持常亮。

现在，机器有关两种咖啡制备的含量和温度设定都已恢复到出厂设置。

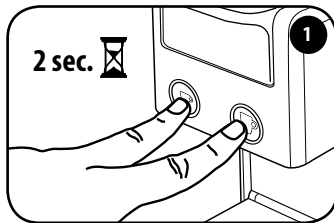

关闭机器，操作方式为：同时按住两个咖啡冲泡按键并保持2秒钟。

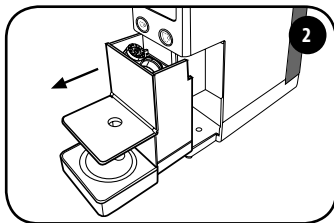

卸下咖啡胶囊回收托盘。咖啡胶囊回收托盘最多可容纳 7 个咖啡胶囊，因此建议定期将其清空以防止咖啡胶囊卡住。

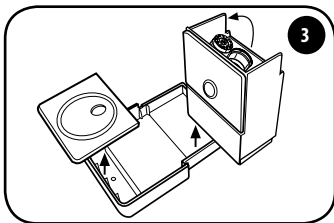

清空咖啡胶囊回收托盘并冲洗。清洁残余水和咖啡收集盘和格栅。清洁后，将收集盘与格栅重新钩接。

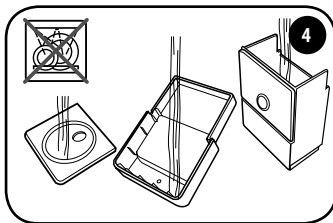

用流水冲洗组件并使其干燥。请勿在洗碗机中清洗各种组件。

使用建议

- 如果不使用机器，请关闭机器，然后从插座上拔下插头。
- 将胶囊咖啡机存放在干燥的地方，避免灰尘进入，并且放在儿童接触不到的地方。
- 我们建议将机器存放在原始包装中。
- 存放温度不得低于 5° C，以防止由于水冻结而损坏机器内的部件。
- 为了确保安全卫生并保持较高的产品质量，建议在冲泡后立即将咖啡胶囊排出。

如果 ☞ 和 ☞ 按键交替闪烁，说明需要对本机进行除垢。执行除垢程序之前，请先仔细阅读所有说明，以便熟悉整个流程。整个除垢程序持续约 8 分钟。

注：如果操作未按照指示流程执行，则本机不会开始除垢程序。在这种情况下，需要关闭本机，从头开始重复执行步骤。

水垢通常会随着机器的使用而积聚，这属于正常现象。机器配有自动程序，能够达到最佳清洁效果，并可从内部清除沉积的水垢。如果未能对机器进行除垢，则可能造成不属于保修范围的故障。

仅能使用咖啡机专用的除垢产品。请勿使用醋、碱液、盐或甲酸，否则会损坏机器。请遵循下述程序以及除垢剂包装上的具体用量说明。

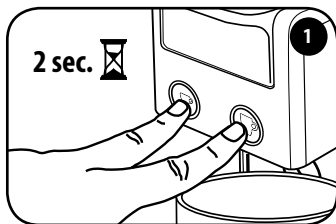

关闭咖啡胶囊舱门，请勿装入任何咖啡胶囊。

关闭机器，操作方式为：同时按住两个咖啡冲泡按键并保持2秒

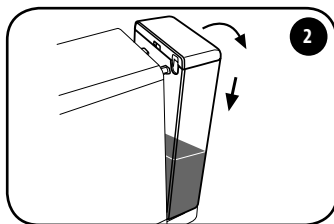

取出水箱，清空残留的水分。

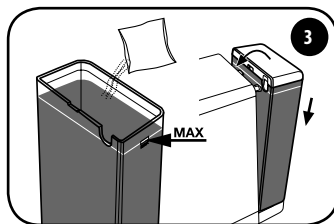



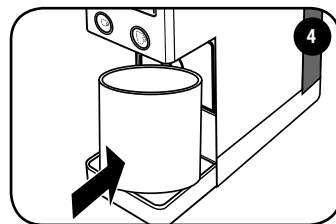

向水箱内注入干净的饮用水，直到最大刻度线，在水中加入除垢产品。

重新装上含除垢剂的水箱，操作方式为：对齐两个槽口，朝着机器移送，直到准确钩接。

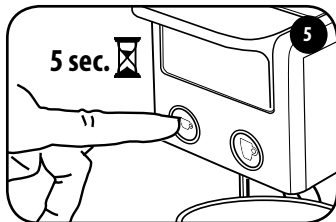



将一个容量至少为 0.75 升的容器放在咖啡流出口下方。



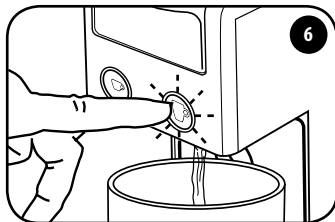

按住  按键 5 秒钟启动机器。
5 秒钟后， 按键将开始闪烁。松开  按键。

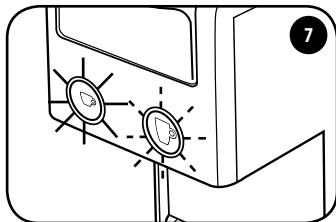

按键  闪烁。
按  按键以启动除垢程序。本机开始出水。



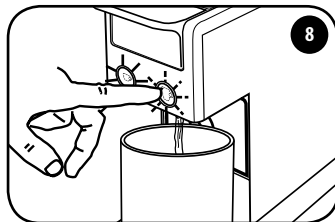

在除垢程序结束时， 按键变为常亮，而  按键则闪烁。
取出盛水容器并清空。
彻底冲洗水箱并重新注入干净的饮用水。
装上含干净水的水箱（参见第 3 点）。



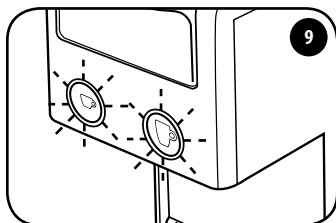

将一个容量至少为 0.75 升的容器放在咖啡流出口下方。
按  按键开始冲洗程序。本机开始出水。

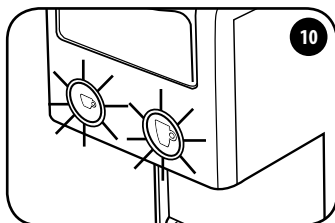

在冲洗程序结束时， 按键和  按键同时闪烁。
取出盛水容器并清空。



等待  按键和  按键变为常亮。
本机已准备好投入使用。

除垢 — 问题 — 原因 — 解决方法

故障	原因	处理方法
除垢/冲洗程序中断。	电源中断。	电源恢复后，该程序将自动从中断处重新启动。
	本机意外关机。	再次开启本机：该程序将自动从中断处重新启动。
	程序已经启动的情况下打开咖啡胶囊舱门。	关闭咖啡胶囊舱门：该程序将自动从中断处重新启动。
机器不出水。	水箱是空的。	给水箱注水。

保修条款

注意：

如果未能对机器进行定期除垢，则可能造成不属于保修范围的故障。请勿使用醋、碱液、盐或甲酸，否则会损坏机器。仅能使用适用于咖啡机的除垢产品。必须按照有效法律规定处置除垢剂溶液。切勿饮用除垢程序过程中放出的液体；只有当除垢程序完成后才能使用本机冲泡咖啡。

由于以下原因造成的故障不在保修范围内：

- 缺少定期除垢。
- 使用与参数铭牌上标注所不同的电压运行本机。
- 不当使用或不遵守说明。
- 在内部执行改动。
- 若未经授权的服务中心对本机进行了改动，则保修不涵盖有关维修费用。此等费用将完全由客户承担。
- 应当保持滴水收集盘和咖啡胶囊回收托盘的洁净，不得使用洗碗机对其进行清洗。如未能遵守这些说明，可能导致组件出现不属于保修范围的问题。

注意：

建议保留原厂包装（至少在保修期内），以便必要时将咖啡机送到授权服务中心进行维修。因运输时未进行充分包装而造成的任何损坏不属于保修范围。

CH 按照欧盟委员会指令正确处置产品

欧盟关于个人处理废旧电气及电子设备的说明。

该产品使用了 RAEE 符号以表示该产品不得与其它生活垃圾一起处理，而必须“单独收集”。个人用户购买新产品时，有机会将已使用的旧产品交还给经销商并进行 1:1 的新产品免费置换。

有关废弃设备收集点的更多信息，建议您与当地社区、废物处理部门或购买产品的商家联系。用户有责任按照当地法规处理废弃设备，若不遵守相关法则可能受到处罚。

正确处置废弃设备将有助于保护环境、自然资源和人类健康。



	<p>两个按键均闪烁 机器已打开并且正在预热。</p>
	<p>常亮 机器已达到冲泡的正确温度。</p>
	<p>意式浓缩咖啡按键保持常亮 机器正在冲泡意式浓缩咖啡。</p>
	<p>美式咖啡按键保持常亮 机器正在冲泡美式咖啡。</p>
	<p>两个按键交替闪烁 需要对本机进行除垢。</p>
	<p>缓慢闪烁（仅美式咖啡按键） 机器指示已选择除垢程序。在这种状态下，水箱必须装有除垢溶液。</p>
	<p>快速闪烁（仅美式咖啡按键） 机器指示正在进行除垢的第一阶段。机器正在输送除垢溶液。</p>
	<p>缓慢闪烁（仅美式咖啡按键），并且意式浓缩咖啡按键保持常亮 机器指示除垢的第一阶段已结束。必须冲洗干净水箱并注入干净的饮用水。</p>
	<p>快速闪烁（仅美式咖啡按键），并且意式浓缩咖啡按键保持常亮 机器指示正在进行除垢的第二阶段。机器正在输送水以冲洗回路。</p>
	<p>快速闪烁（仅意式浓缩咖啡按键） 机器存在运行故障。关机并在 30 秒后重新开机。如果故障再次出现，请联系授权服务中心。</p>

CH 问题 — 原因 — 解决方法

故障	原因	处理方法	问题的持续性
机器无法启动。	电源线未连接至电源插座。	将插头连接到符合参数铭牌上指示的技术参数的电源插座。	请联系一家经授权的服务中心。
	其中一个咖啡冲泡按键未被按下 1-2 秒。	按下两个咖啡冲泡按键之一并保持 1-2 秒。	
机器不出水。	水箱是空的。	给水箱注水。	
	水箱未正确装入。	正确装入水箱。	
	机头活动部件未完全关闭。	提起咖啡胶囊舱门，并检查是否已在专门的隔舱中插入咖啡胶囊。将咖啡胶囊舱门降低到锁定位置。再次尝试冲泡咖啡。	
	咖啡胶囊未插入胶囊隔舱中。	将咖啡胶囊插入隔舱中。	
	咖啡胶囊未完全刺穿。	使用一粒新的咖啡胶囊。	
	未能触发水泵。	检查机器中是否有咖啡胶囊。将咖啡胶囊隔舱打开架降低到锁定位置。按下一个按键以出水。再次尝试用一粒新的咖啡胶囊冲泡咖啡。	
咖啡胶囊未被排出。	咖啡胶囊仍位于专门的隔舱中。	完全合上咖啡胶囊隔舱打开架，然后慢慢重新打开，以确保咖啡胶囊排出至专门的容器中。	
机器噪音过大。	水箱是空的。	给水箱注水。	
	水箱未正确装入。	正确装入水箱。	
	咖啡胶囊未完全刺穿。	使用一粒新的咖啡胶囊。	
尤其是在加热阶段，会从冲泡组件中溢出一些液滴。	本机配备了一个阀门，使得本机能保持恒定的压力。	不属于故障。	

故障	原因	处理方法	问题的持续性
机器冲泡咖啡的速度慢。	液体回路中存在水垢。	执行除垢程序。	请联系一家经授权的服务中心。
咖啡有酸味。	除垢后，机器未充分冲洗。	执行新的冲洗程序。	
	咖啡胶囊已过期。	使用一粒新的咖啡胶囊。	
按键交替闪烁。	要求执行除垢程序。	执行除垢程序。	
制备的含量和/或温度不是最佳。	按键/咖啡胶囊组合错误。	将意式浓缩咖啡胶囊与相应按键配合使用，以冲泡意式浓缩咖啡。将美式咖啡胶囊与相应按键配合使用，以冲泡美式咖啡。	
	含量和/或温度程序设定不是最佳。	将机器恢复出厂设置，并按照专门段落中的说明自定义含量和/或温度。	

