



HT500 SET
Εγχειρίδιο χρήστη

Πίνακας Περιεχομένων

| | |
|--|----|
| ΤΙ ΕΙΝΑΙ Ο ΕΞΥΠΝΟΣ ΘΕΡΜΟΣΤΑΤΗΣ ΔΩΜΑΤΙΟΥ;..... | 2 |
| ΠΡΟΔΙΑΓΡΑΦΕΣ ΑΣΦΑΛΕΙΑΣ..... | 3 |
| ΠΑΚΕΤΟ HT500 SET και ΕΞΟΠΛΙΣΜΟΣ | 4 |
| ΤΕΧΝΙΚΕΣ ΠΡΟΔΙΑΓΡΑΦΕΣ | 5 |
| HT500 SET ΔΕΚΤΗΣ | 6 |
| HT500 SET ΤΟΠΟΘΕΤΗΣΗ ΔΕΚΤΗ | 7 |
| HT500 SET ΕΓΚΑΤΑΣΤΑΣΗ ΔΕΚΤΗ | 8 |
| HT500 SET ΕΞΥΠΝΟΣ ΘΕΡΜΟΣΤΑΤΗΣ ΔΩΜΑΤΙΟΥ | 9 |
| HT500 SET ΕΞΥΠΝΟΣ ΘΕΡΜΟΣΤΑΤΗΣ ΔΩΜΑΤΙΟΥ ΤΟΠΟΘΕΤΗΣΗ | 10 |
| HT500 SET ΕΞΥΠΝΟΣ ΘΕΡΜΟΣΤΑΤΗΣ ΔΩΜΑΤΙΟΥ ΕΓΚΑΤΑΣΤΑΣΗ | 11 |
| ΕΦΑΡΜΟΓΗ ΓΙΑ ΚΙΝΗΤΑ ΚΑΙ ΛΕΙΤΟΥΡΓΙΕΣ..... | 13 |
| ΕΠΕΞΗΓΗΣΗ ΦΩΤΕΙΝΩΝ ΕΝΔΕΙΞΕΩΝ ΣΤΟ ΔΕΚΤΗ..... | 14 |
| ΔΗΛΩΣΗ ΣΥΜΜΟΡΦΩΣΗΣ..... | 15 |
| ΟΡΟΙ ΕΓΓΥΗΣΗΣ..... | 16 |
| ΣΧΗΜΑ ΒΑΣΗΣ ΤΟΙΧΟΥ ΔΕΚΤΗ..... | 18 |

ΤΙ ΕΙΝΑΙ Ο ΕΞΥΠΝΟΣ ΘΕΡΜΟΣΤΑΤΗΣ ΔΩΜΑΤΙΟΥ;

Ο έξυπνος θερμοστάτης δωματίου είναι μια συσκευή που σας επιτρέπει να ελέγχετε τον εξοπλισμό θέρμανσης μέσω της εφαρμογής στο Διαδίκτυο, ακόμη και αν δεν είστε στο σπίτι.

ΠΩΣ ΛΕΙΤΟΥΡΓΕΙ ΤΟ HT500 SET;

Το HT500 SET λειτουργεί ως έξυπνος θερμοστάτης δωματίου όταν συνδέεται με το τροφοδοτικό. Λειτουργεί ως ασύρματος θερμοστάτης δωματίου όταν τοποθετούνται μπαταρίες αντί για αντάπτορα. Σε αυτήν την περίπτωση, η συσκευή δεν επιτρέπει έλεγχο από την εφαρμογή για κινητά. Θα πρέπει να χρησιμοποιηθεί ο αντάπτορας για να επιστρέψετε στη χρήση έξυπνου θερμοστάτη δωματίου.

ΠΟΙΑ ΕΙΝΑΙ ΤΑ ΠΛΕΟΝΕΚΤΗΜΑΤΑ ΤΟΥ HT500 SET;

- Ελέγξτε τη θερμοκρασία του σπιτιού σας, όπου και αν βρίσκεστε, με το κινητό σας τηλέφωνο μέσω της εφαρμογής Έξυπνος Θερμοστάτης Δωματίου.
- Δημιουργήστε εύκολα καθημερινά ή εβδομαδιαία προγράμματα με την εφαρμογή του κινητού σας.
- Η χρήση της λειτουργίας τοποθεσίας μειώνει τη θερμοκρασία του σπιτιού σας όταν απομακρύνεστε από αυτό ή αυξάνει τη θερμοκρασία του σπιτιού σας όταν πλησιάζετε σε αυτό.
- Ανάλογα με το εύρος ημερομηνιών που επιλέξατε από την εφαρμογή κινητού θερμοστάτη του έξυπνου δωματίου, μπορείτε να δείτε μια ιστορική αναφορά των ωρών λειτουργίας της μονάδας θέρμανσης, της θερμοκρασίας του σπιτιού σας και της θερμοκρασίας εξωτερικού αέρα γραφικά.
- Το HT500 SET μπορεί να τοποθετηθεί οπουδήποτε μέσα στο σπίτι σας, χάρη στη δυνατότητα λειτουργίας με μπαταρίες.
- Η οθόνη LCD παρέχει άμεση γνώση της συσκευής σας και μπορείτε να ελέγχετε τη μονάδα θέρμανσης με τα κουμπιά της συσκευής.
- Το HT500 SET διατηρεί το χώρο διαβίωσης σας με την επιθυμητή θερμοκρασία. Με αυτό τον τρόπο αποφεύγεται η άσκοπη λειτουργία της μονάδας θέρμανσης. Παρέχει 30% εξοικονόμηση των τιμολογίων σας.

ΠΡΟΔΙΑΓΡΑΦΕΣ ΑΣΦΑΛΕΙΑΣ

- 1- Βεβαιωθείτε ότι έχετε διαβάσει το εγχειρίδιο χρήσης πριν χρησιμοποιήσετε τη συσκευή και τα εξαρτήματά της.
- 2- Το άνοιγμα, η αποσυναρμολόγηση ή η χρήση των πλαστικών εξαρτημάτων του προϊόντος και των άλλων συσκευών εκτός από τον προβλεπόμενο σκοπό δεν καλύπτονται από την εγγύηση.
- 3- Για την τροφοδοσία πρέπει να χρησιμοποιείται μόνο ο αυθεντικός αντάπτορας και το καλώδιο USB που βρίσκονται μέσα στο κουτί. Τυχόν άλλα εξαρτήματα αποτελούν πιθανό κίνδυνο για την ασφάλεια και μπορεί να προκαλέσουν καταστροφή της συσκευής σας.
- 4- Η χρήση του αυθεντικού αντάπτορα και του καλωδίου USB που βρίσκονται μέσα στο κουτί για άλλες συσκευές ενδέχεται να αποτελέσουν κίνδυνο για την ασφάλεια. Οι άλλες συσκευές ή εξαρτήματα ενδέχεται να καταστραφούν.
- 5- Σημειώστε ότι η τάση του ρεύματος όπου ρυθμίζετε τη συσκευή και τον εξοπλισμό σας πρέπει να είναι η συνιστώμενη τιμή στο εγχειρίδιο χρήσης.
- 6- Φυλάσσετε το προϊόν και όλα τα εξαρτήματα από κάθε είδους ξένη ύλη όπως υγρό, σκόνη, θερμότητα κλπ.
- 7- Μην εκθέτετε τα καλώδια της συσκευής σε μπλοκαρίσματα ή πιέσεις. Προσέξτε να συνδέετε σε βύσματα και πρίζες, όπου μπορείτε πάντα να φτάσετε τις συνδέσεις τροφοδοσίας των συσκευών.
- 8- Αποσυνδέστε το τροφοδοτικό για να αποφύγετε τη ζημιά στη συσκευή και τον εξοπλισμό σας κατά τη διάρκεια καταιγίδων και κεραυνών.
- 9- Αποσυνδέστε το τροφοδοτικό εάν η συσκευή σας δεν έχει χρησιμοποιηθεί για μεγάλο χρονικό διάστημα.
- 10- Ο εξοπλισμός και η συσκευή σας πρέπει να χρησιμοποιούνται με προσοχή σύμφωνα με τις οδηγίες του εγχειριδίου χρήσης. Σε περίπτωση ζημιών και δυσλειτουργιών εξαιτίας εξωτερικής χρήσης (επαφή με υγρό, πτώση κλπ.), ζητήστε βοήθεια από την εξυπηρέτηση πελατών.
- 11- Επικοινωνήστε με το σημείο εξυπηρέτησης για τη συντήρηση και επισκευή του HT500 SET και των εξαρτημάτων του. Η συντήρηση και η επισκευή του προϊόντος και του εξοπλισμού πρέπει να εκτελούνται και να χρησιμοποιούνται μόνο εξουσιοδοτημένες υπηρεσίες και εξαρτήματα, καθώς και εξοπλισμός που προτείνεται από την εταιρεία.

1- ΠΑΚΕΤΟ HT500 SET ΚΑΙ ΕΞΟΠΛΙΣΜΟΣ

ΕΞΟΠΛΙΣΜΟΣ ΘΕΡΜΟΣΤΑΤΗ

HT500 SET
ΘΕΡΜΟΣΤΑΤΗΣ ΔΩΜΑΤΙΟΥ

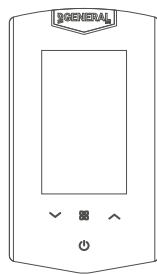

ΒΑΣΗ

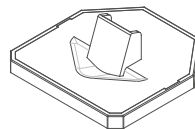

ΑΝΤΑΠΤΟΡΑΣ

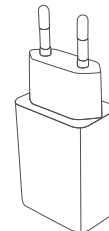

ΚΑΛΩΔΙΟ USB



ΜΠΑΤΑΡΙΑ
(αλκαλική)



ΕΞΟΠΛΙΣΜΟΣ ΔΕΚΤΗ

HT500 SET ΔΕΚΤΗΣ

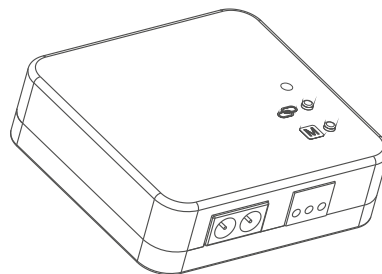

ΚΑΛΩΔΙΟ ΡΕΥΜΑΤΟΣ

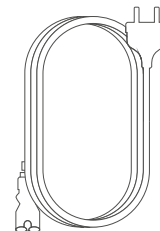

ΚΑΡΦΙΑ ΚΑΙ ΒΙΔΕΣ

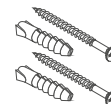

2-ΤΕΧΝΙΚΕΣ ΠΡΟΔΙΑΓΡΑΦΕΣ

Τεχνικά στοιχεία θερμοστάτη δωματίου

| | |
|--|-----------------------------------|
| Τάση τροφοδοσίας (Χρήση με προσαρμογέα) | 5V (DC) |
| Τάση τροφοδοσίας (Χρήση με μπαταρία) | 3V DC (2 x AAA αλκαλική μπαταρία) |
| Ανώτερο Φορτίο ρεύματος (Χρήση με προσαρμογέα) | 500 mA |
| Ανώτερο Φορτίο ρεύματος (χρήση με μπαταρία) | 80 mA |
| Διαστάσεις | 131mm / 74mm / 25.5mm |
| Αισθητήρας μέτρησης θερμοκρασίας | 0.1°C |
| Εύρος ρύθμισης θερμοκρασίας | 0.1°C – 1.0°C |
| Αισθητήρας λειτουργίας | 0.5°C |
| Συχνότητα σύνδεσης Wi-Fi | Wi-Fi 802.11 b/g/n @ 2.4GHz |
| Απόσταση επικοινωνίας | 100m (εμβέλεια) |
| Θερμοκρασία λειτουργίας | (-10°C) – (+50°C) |
| Θερμοκρασία αποθήκευσης | (-20°C) – (+60°C) |

Τεχνικά δεδομένα του δέκτη

| | |
|-------------------------|----------------------|
| Τάση τροφοδοσίας | 220V (AC) |
| Διαστάσεις | 85mm / 90mm / 28.5mm |
| Ρελέ Ρεύματος εναλλαγής | 7A (220V AC) |
| Θερμοκρασία λειτουργίας | (-10°C) – (+50°C) |
| Θερμοκρασία αποθήκευσης | (-20°C) – (+60°C) |

3- HT500 SET ΔΕΚΤΗΣ

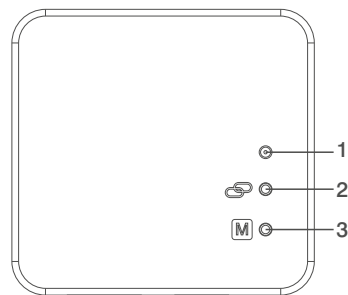
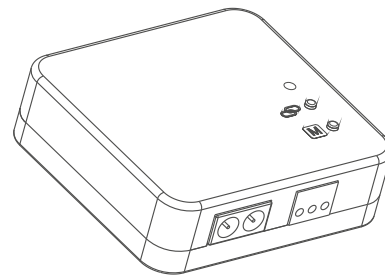

1-Φως LED του δέκτη

2-Κουμπί συγχρονισμού: Συγχρονίζει τον δέκτη και τον θερμοστάτη δωματίου.

3-Χειροκίνητο κουμπί: Απενεργοποιεί τον δέκτη και σας επιτρέπει να χρησιμοποιήσετε το λέβητα χειροκίνητα.

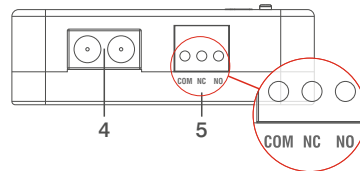

4-Είσοδος καλωδίου τροφοδοσίας του δέκτη

5-Εισαγωγή καλωδίου σύνδεσης λέβητα

4- HT500 SET ΤΟΠΟΘΕΤΗΣΗ ΔΕΚΤΗ

Το πιο σημαντικό πράγμα που πρέπει να σημειωθεί για την τοποθέτηση του δέκτη HT500 SET είναι ότι πρέπει να αποφευχθεί η φυσική επαφή με το λέβητα, καθώς και να προστατεύεται από υλικά όπως υγρό, σκόνη κλπ. Μπορείτε να τοποθετήσετε τον δέκτη στο ερμάριο του λέβητα χωρίς φυσική επαφή με το λέβητα ή να τοποθετήσετε τον δέκτη στον τοίχο χρησιμοποιώντας σχέδιο επιτοίχιας τοποθέτησης του δέκτη που μπορείτε να βρείτε στη σελίδα 20.

Σχέδιο σύνδεσης

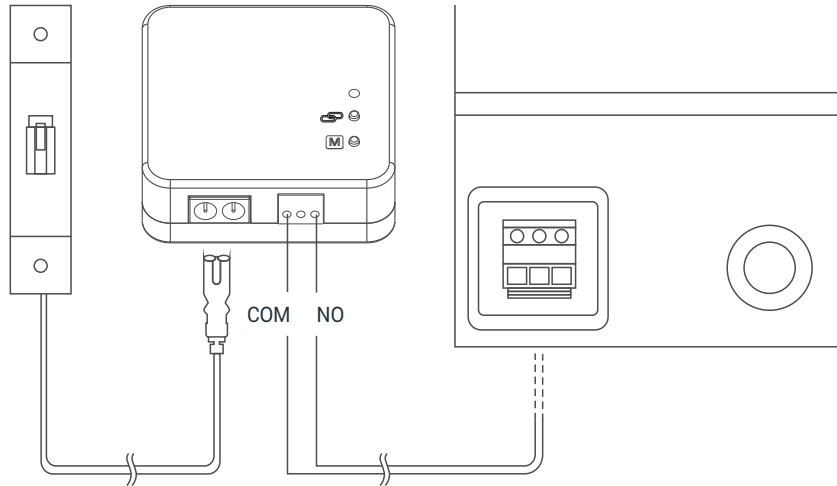

5- HT500 SET ΕΓΚΑΤΑΣΤΑΣΗ ΔΕΚΤΗ

- Καταρχάς, κλείστε το ηλεκτρικό ρεύμα που συνδέεται ο λέβητας (ασφάλεια, πρίζα κ.λπ.)
- Συνδέστε ένα από τα καλώδια σύνδεσης λέβητα στο δέκτη HT 500 SET όπως φαίνεται στο Σχέδιο Σύνδεσης.
- Συνδέστε το άλλο άκρο καλωδίου σύνδεσης λέβητα στην είσοδο θερμοστάτη του λέβητα, όπως φαίνεται στο εγχειρίδιο χρήσης του λέβητα.
- Συνδέστε πρώτα το καλώδιο τροφοδοσίας του Δέκτη στον δέκτη και, στη συνέχεια, συνδέστε το στην πρίζα. Εάν δεν υπάρχει βύσμα κοντά στον λέβητα, μπορείτε να συνδέσετε το καλώδιο στην ασφάλεια σύνδεσης του λέβητα.
- Αφού ολοκληρώσετε τις συνδέσεις, ενεργοποιήστε πρώτα το ηλεκτρικό ρεύμα και στη συνέχεια ενεργοποιήστε το λέβητα.
- Μπορεί να βλέπετε πορτοκαλί φως να αναβοσβήνει στο Δέκτη πατώντας για 2 δευτερόλεπτα το κουμπί χειροκίνητης χρήσης του Δέκτη. Αφού βεβαιωθείτε ότι ο λέβητας λειτουργεί, πατήστε ξανά το ίδιο κουμπί για 2 δευτερόλεπτα και επιβεβαιώστε ότι το πορτοκαλί φως εξαφανίστηκε.
- Ρυθμίστε το Θερμοστάτη Δωματίου σας για να συγχρονίσετε τον Δέκτη με θερμοστάτη δωματίου.

Προσοχή: Μόνο τα άτομα που έχουν κατάλληλη Επαγγελματική Ικανότητα πρέπει να εκτελούν ηλεκτρικές εγκαταστάσεις ή εργασίες εγκατάστασης λέβητα.

6- HT500 SET ΕΞΥΠΝΟΣ ΘΕΡΜΟΣΤΑΤΗΣ ΔΩΜΑΤΙΟΥ

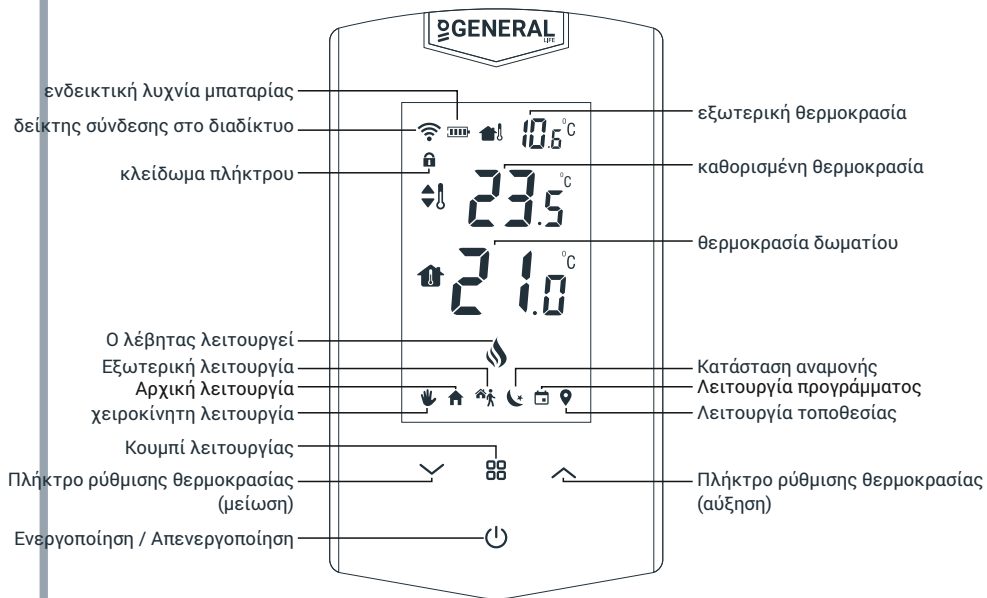

“∨”, “∧” Κουμπιά ρύθμισης θερμοκρασίας: Αυξάνεται ή μειώνεται η θερμοκρασία ενώ η χειροκίνητη λειτουργία είναι ενεργή.

“⏏” Κουμπί λειτουργίας: Ξεκλειδώστε το κλειδώμα πλήκτρου πατώντας για 2 δευτερόλεπτα. Αλλάξτε τις λειτουργίες.

“⏻” On- Off Κουμπί: Απενεργοποιήστε τον λέβητα και τον θερμοστάτη πιέζοντας για 4 δευτερόλεπτα.

HT500 SET Επαναφορά και Συγχρονισμός:

Συγχρονισμός κατά τη διάρκεια της ρύθμισης: Το σήμα συγχρονισμού αποστέλλεται στον δέκτη αν πατηθεί το κουμπί “∧” για 4 δευτερόλεπτα.

Συγχρονισμός κατά τη χρήση της συσκευής: Πρώτα η συσκευή τίθεται σε κατάσταση εκτός λειτουργίας πατώντας το πλήκτρο “⏻”. Στη συνέχεια, το σήμα συγχρονισμού αποστέλλεται στον δέκτη αν πατηθεί το κουμπί “∧” για 4 δευτερόλεπτα.

Επαναφορά Wi-Fi κατά τη ρύθμιση: Η συσκευή επαναφέρεται πατώντας το πλήκτρο “∨” για 4 δευτερόλεπτα. Έτσι μπορεί να ξεκινήσει η νέα εγκατάσταση.

Επαναφορά Wi-Fi κατά τη χρήση της συσκευής: Πρώτα απενεργοποιήστε τη συσκευή πιέζοντας το κουμπί “⏻”. Η συσκευή επαναφέρεται πατώντας το πλήκτρο “∨” για 4 δευτερόλεπτα. Έτσι μπορεί να ξεκινήσει η νέα ρύθμιση.

7- HT500 SET ΤΟΠΟΘΕΤΗΣΗ ΕΞΥΠΝΟΥ ΘΕΡΜΟΣΤΑΤΗ ΔΩΜΑΤΙΟΥ

Τοποθετήστε τον Έξυπνο Θερμοστάτη Δωματίου σας HT500 SET σε ένα δωμάτιο όπου χρησιμοποιείτε περισσότερο ως καθιστικό. Για παράδειγμα: σαλόνι. Να είστε προσεκτικοί στην τοποθέτηση σε περιοχή όπου υπάρχει μόντεμ ασύρματου δικτύου στο σπίτι, λόγω του ότι το σήμα του θερμοστάτη δωματίου στέλνεται μέσω σύνδεσης στο διαδίκτυο. Αποφύγετε την εγκατάσταση του HT500 SET, όπου υπάρχει μεγάλη κυκλοφορία αέρα, όπως η είσοδος πόρτας ή οι άκρες των παραθύρων. Επίσης, μην τον τοποθετείτε σε χώρους κοντά σε μονάδες θέρμανσης (κεντρική θέρμανση, τζάκι κλπ.) και χώρους που δέχονται άμεσο ηλιακό φως. Συνιστάται ο θερμοστάτης χώρου να τοποθετείται σε υψόμετρο 50 cm έως 150 cm από το δάπεδο. Μπορείτε να δοκιμάσετε μερικές θέσεις για να βρείτε το πιο κατάλληλο μέρος.

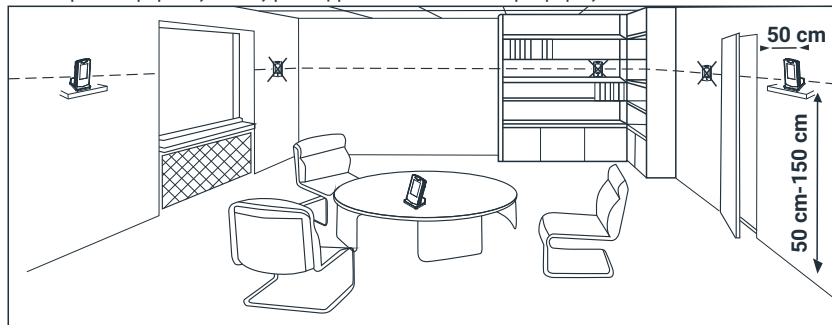

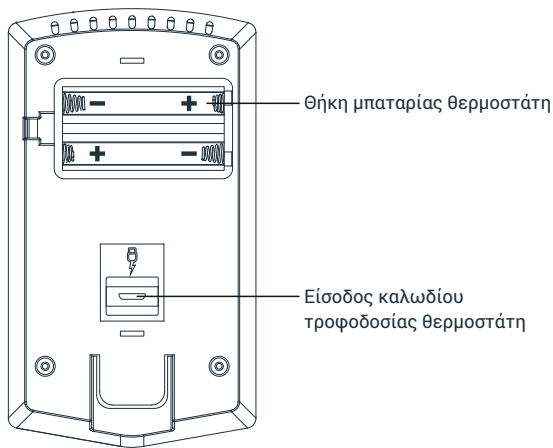

ΤΟΠΟΘΕΤΗΣΗ ΜΠΑΤΑΡΙΑΣ

Αφαιρέστε τη θήκη της μπαταρίας από την πίσω πλευρά του θερμοστάτη. Τοποθετήστε 2 αλκαλικές μπαταρίες στη θήκη της μπαταρίας. Παρακαλούμε βεβαιωθείτε για τη σωστή κατεύθυνση των μπαταριών. Τοποθετήστε πίσω τη θήκη της μπαταρίας. Αλλάζετε και τις δύο μπαταρίες μαζί.

Προσοχή: Παρακαλούμε πετάξτε τις χρησιμοποιημένες μπαταρίες σε απορρίμματα ειδικά για μπαταρίες!

8- ΡΥΘΜΙΣΗ ΤΟΥ ΕΞΥΠΝΟΥ ΘΕΡΜΟΣΤΑΤΗ ΔΩΜΑΤΙΟΥ HT500 SET

1- Τροφοδοτήστε τη συσκευή χρησιμοποιώντας τον προσαρμογέα που λάβατε με το HT500 SET. Στην οθόνη θα εμφανιστεί ο αριθμός "1". Αυτό σημαίνει ότι το HT500 SET είναι έτοιμο για έξυπνη ρύθμιση.

Σημείωση: Η ρύθμιση δεν μπορεί να ξεκινήσει χωρίς τη σύνδεση του προσαρμογέα.

2- Σκανάρετε τον παρακάτω QR Code μέσω της smartphone συσκευής σας. Μπορείτε να εγκαταστήσετε την εφαρμογή HT 500 SET από το Apple Store ή το Google Play στο smartphone σας με αυτόν τον κωδικό. (Μπορεί να χρειαστείτε την εφαρμογή QR Code Reader ανάλογα με το μοντέλο και τη μάρκα του τηλεφώνου σας)



3- Ολοκληρώστε την εγγραφή σας με την είσοδο στην εφαρμογή για κινητά που έχετε κατεβάσει.

4- Θα λάβετε ένα μήνυμα επιβεβαίωσης μετά την ολοκλήρωση της εγγραφής σας.

5- Εάν επιβεβαιώσετε το εισερχόμενο μήνυμα αλληλογραφίας, η εφαρμογή θα σας κατευθύνει αυτόματα στη σελίδα ρύθμισης.

6- Εκτελέστε τις οδηγίες στη σελίδα ρύθμισης με τη σειρά και ολοκληρώστε τη ρύθμιση.

9- ΕΦΑΡΜΟΓΗ ΓΙΑ ΚΙΝΗΤΑ - ΛΕΙΤΟΥΡΓΙΕΣ

Με τις Λειτουργίες Σπιτιού – Ύπνου – Εξωτερικής – Προγράμματος – Τοποθεσίας και Χειροκίνητης του HT500 SET, μπορείτε να ζεσταίνετε όσο θέλετε και να εξοικονομείτε χρήματα.



Η Λειτουργία Σπίτι θα προσαρμόσει τη θερμοκρασία στην ρυθμισμένη τιμή. Συνιστάται να χρησιμοποιείται όταν βρίσκεστε στο σπίτι. Η προτεινόμενη τιμή θερμοκρασίας είναι 23 C.



Η Λειτουργία Ύπνου σας παρέχει άνετο ύπνο με τη θερμοκρασία που επιθυμείτε. Μπορείτε να χρησιμοποιήσετε αυτή τη λειτουργία μεταξύ 11 μ.μ. έως 7 π.μ. που είναι οι συνήθεις ώρες ύπνου. Η προτεινόμενη τιμή θερμοκρασίας είναι 18 C.



Η Εξωτερική Λειτουργία προτείνεται να χρησιμοποιηθεί όταν βρίσκεστε έξω από το σπίτι σας για μικρό ή μεγάλο χρονικό διάστημα.



Η Λειτουργία Προγραμματισμού σας επιτρέπει να προγραμματίζετε εβδομαδιαία χρονικές περιόδους 30 λεπτών, οι οποίες θα αλλάζουν αυτόματα τη θερμοκρασία στο σπίτι σας σύμφωνα με το πρόγραμμά σας.



Η Λειτουργία Τοποθεσίας μειώνει τη θερμοκρασία του σπιτιού σας όταν απομακρύνετε από το σπίτι ή αυξάνει τη θερμοκρασία του σπιτιού σας όταν πλησιάζετε στο σπίτι σας.



Η Χειροκίνητη Λειτουργία σας επιτρέπει να ρυθμίσετε τον βαθμό στον οποίο επιθυμείτε τη ζεστασιά του σπιτιού σας.

10- ΕΠΕΞΗΓΗΣΗ ΦΩΤΕΙΝΩΝ ΕΝΔΕΙΞΕΩΝ ΣΤΟ ΔΕΚΤΗ

| | |
|-------------------------|---|
| Πράσινο | Το μόντεμ συγχρονίζεται με το θερμοστάτη και λειτουργεί σωστά. |
| Πράσινο που αναβοσβήνει | Πατήστε το πλήκτρο συγχρονισμού του δέκτη και περιμένετε το σήμα συγχρονισμού θερμοστάτη. |
| Κόκκινο | Ο δέκτης έχει ενέργεια αλλά δεν έχει συγχρονιστεί ο θερμοστάτης. |
| Κόκκινο που αναβοσβήνει | Ο λέβητας έχει κλείσει επειδή δεν έχει υπάρξει σήμα από το θερμοστάτη για περισσότερο από 22 λεπτά. |
| Πορτοκαλί | Στη χειροκίνητη λειτουργία. |

ΔΗΛΩΣΗ ΣΥΜΜΟΡΦΩΣΗΣ

Μάρκα : GENERAL Life
 Όνομα προϊόντος : HT500 SET
 Τύπος προϊόντος : Έξυπνος θερμοστάτης δωματίου

Το προϊόν συνδέεται ασύρματα στο διαδίκτυο σε συχνότητα 2,4 GHz και μοιράζεται περιοδικά τις πληροφορίες θερμοκρασίας και κατάστασης με το διακομιστή στο Διαδίκτυο.

Συμβατές οδηγίες:

Κανονισμός 2014/53 / ΕΕ για τον εξοπλισμό ραδιοφωνικών και τηλεπικοινωνιακών τερματικών (R & TTE / RED EN 301 489-1 V2.1.1: 2017, EN 300 220-1 V3.1.1: 2017, EN 301 489-3 V2.1.1: 2017, EN 300 220-2 V3.1.1: 2017, EN 62479: 2010, EN 60730-2-9: 2010, EN 60730-1: 2011)

Κανονισμός Ηλεκτρομαγνητικής Συμβατότητας 2014/30/ΕΕ (EMC EN 61000-6-3: 2007 + A1: 2011, EN 61000-6-1: 2007

Οδηγία Χαμηλής Τάσης 2014/35 / ΕΕ (LVD EN 60730-2-9: 2010, EN 60730-1: 2011)

Συμπληρωματικές πληροφορίες: Το αναφερόμενο προϊόν μπορεί να χρησιμοποιηθεί σε συνδυασμό με λέβητες με έξοδο on/off, ενώ η συμβατότητα με την Οδηγία καλύπτει μόνο το προϊόν.

ΟΡΟΙ ΕΓΓΥΗΣΗΣ

1-Η Εγγύηση ξεκινά από την ημερομηνία παράδοσης των συσκευών και των εξαρτημάτων και εγγυάται τυχόν κατασκευαστικά ελαττώματα για 2 χρόνια.

2-Οι συσκευές και εξοπλισμός παραδίδονται στους πελάτες σε λειτουργία. Η τοποθέτηση και άλλες συνδέσεις πραγματοποιούνται με επιπλέον χρέωση για την κάθε υπηρεσία.

3-Οι συσκευές συντηρούνται και επισκευάζονται στο εργοστάσιό μας και θα πρέπει να αποστέλλονται μέσω της συμβεβλημένης εταιρίας μεταφορών. Για υπηρεσίες εκτός του εργοστασίου, η μεταφορά και η στέγαση του προσωπικού εξυπηρέτησης καλύπτονται από τους πελάτες. Οι υπερωρίες προστίθενται στο τέλος υπηρεσίας και εισπράττονται ως έσοδα σε μετρητά.

4-Η συντήρηση των συσκευών και του εξοπλισμού πραγματοποιούνται στο εργοστάσιο μας. Για τη συντήρηση των συσκευών, οι τιμές των ταξιδιών μετ' επιστροφής καλύπτονται από τους πελάτες.

5-Εάν οι συσκευές παρουσιάσουν δυσλειτουργία στη διάρκεια της εγγύησης, οι συσκευές θα επιθεωρούνται στο εργοστάσιο μας για να μάθουμε ποιος ευθύνεται (κατασκευαστής ή πελάτης) και θα ενημερώσουμε σχετικά το χρήστη μέσω επιστολής.

6-Για τις συσκευές, οι οποίες παρουσίασαν δυσλειτουργία κατά τη διάρκεια της εγγύησης και διαπιστώθηκε ότι είναι ευθύνη του κατασκευαστή, ο πελάτης μπορεί να απαιτήσει νέο προϊόν ή επισκευή, ενώ όλες οι σχετικές δαπάνες θα καλυφθούν από τον κατασκευαστή, εφόσον αυτό το κόστος δεν είναι υψηλότερο από την αξία της συσκευής.

7-Μετά τον έλεγχο της δυσλειτουργίας και αν εντοπιστεί ότι είναι λάθος του πελάτη, το κόστος επισκευής της συσκευής που εξακολουθεί να είναι σε εγγύηση, θα είναι ευθύνη του πελάτη.

8-Οι πελάτες θα πρέπει να γνωρίζουν τις ζημιές (εάν υπάρχουν) του προϊόντος και να ειδοποιούν σχετικώς τον κατασκευαστή από την ημερομηνία έναρξης της διάρκειας της εγγύησης. Εάν ο πελάτης δεν προειδοποιήσει τον κατασκευαστή ενώ γνώριζε τη ζημία, ο πελάτης χάνει τα δικαιώματα του άρθρου 6.

9-Οι συσκευές και ο εξοπλισμός πρέπει να χρησιμοποιούνται όπως καθορίζεται στο Εγχειρίδιο Χρήσης, ενώ αν δεν χρησιμοποιούνται όπως ορίζεται, τα προϊόντα δεν καλύπτονται από την εγγύηση.

10-Εάν τα προϊόντα έχουν υποστεί ζημιά, γδαρσίματα ή είναι ραγισμένα από τον πελάτη, τότε τα προϊόντα θα είναι εκτός εγγύησης.

11-Βλάβες/Δυσλειτουργίες που θα προκύψουν λόγω χρήσης συσκευών και εξοπλισμού άλλων κατασκευαστών και μοντέλων χωρίς γνώση του κατασκευαστή δεν καλύπτονται από την

εγγύηση.

12-Η προκύπτουσα καταστροφή εξαιτίας της λειτουργίας σε υγρούς και όξινους χώρους και ως αποτέλεσμα της σκουριάς και της οξειδωσης δεν καλύπτονται από την εγγύηση.

13-Οι ζημιές κατά τη μεταφορά δεν καλύπτονται από την εγγύηση. Οι πελάτες μπορούν να ασφαλίσουν τη μεταφορά.

14-Οι ζημιές λόγω της τάσης του δικτύου δεν καλύπτονται από την εγγύηση.

15-Ζημιές λόγω ανωτέρας βίας, όπως η πλημμύρα, ο σεισμός, η πυρκαγιά κ.λπ., δεν καλύπτονται από την εγγύηση.

16-Όλα τα μέρη του προϊόντος είναι υπό την εγγύηση της εταιρείας μας.

17-Αν το προϊόν υποστεί κάποια βλάβη και επιδιορθωθεί κατά τη διάρκεια της εγγύησης, η διάρκεια της επισκευής προστίθεται στη διάρκεια της εγγύησης. Η επισκευή των προϊόντων δεν μπορεί να υπερβαίνει τις 20 εργάσιμες ημέρες. Αυτή η προθεσμία ξεκινά όταν τα προβλήματα του προϊόντος γνωστοποιούνται στον πωλητή, στον αντιπρόσωπο, στον παραγωγό ή στον εισαγωγέα, εάν δεν υπάρχει σημείο εξυπηρέτησης. Ο καταναλωτής μπορεί να αναφέρει το πρόβλημα με φαξ, ηλεκτρονικό ταχυδρομείο, συστημένη επιστολή ή άλλο παρόμοιο τρόπο. Σε περίπτωση διαμάχης, ο καταναλωτής έχει την ευθύνη να αποδείξει τη βλάβη. Εάν το πρόβλημα δεν μπορεί να επιλυθεί μέσα σε 10 ημέρες, ο παραγωγός ή ο εισαγωγέας οφείλει να προμηθεύσει τον καταναλωτή με παρόμοια συσκευή μέχρι την ολοκλήρωση της επισκευής. Εάν το προϊόν καταστραφεί εξαιτίας υλικών, ετικετών ή βλαβών εγκατάστασης κατά τη διάρκεια της εγγύησης, η επιχείρηση δεν θα απαιτήσει έξοδα ετικετών, ανταλλακτικών ή οποιοδήποτε άλλο είδος χρέωσης για την επισκευή.

18-Αν το προϊόν υποστεί βλάβη 4 φορές μέσα σε ένα χρόνο ή 6 φορές στη διάρκεια της εγγύησης και τα προβλήματα επηρεάζουν τον κύριο σκοπό του προϊόντος. (Ξεκινώντας από το χρόνο παράδοσης κατά τη διάρκεια της εγγύησης),

- Εάν περάσει η μέγιστη διάρκεια επισκευής,

- Σε περίπτωση μη υπάρχοντος σημείου εξυπηρέτησης, αν αποφασιστεί ότι η επισκευή δεν είναι δυνατή με την αναφορά που θα συνταχθεί από τον πωλητή, εκπρόσωπο, αντιπρόσωπο, εισαγωγέα ή κατασκευαστή του αντίστοιχου σημείου εξυπηρέτησης.

19-Μπορείτε να απευθυνθείτε στο Υπουργείο Τελωνείων και Εμπορίου και στην Γενική Διεύθυνση Προστασίας Καταναλωτών και Επιτήρησης της Αγοράς σε περίπτωση προβλημάτων σχετικά με πιστοποιητικό εγγύησης.

20-Το έγγραφο της εγγύησης πρέπει να φυλάσσεται από τον πελάτη μέχρι να ολοκληρωθεί η περίοδος εγγύησης. Εάν χάσετε την εγγύηση, δεν θα υπάρξει αντικατάσταση. Όλα τα έξοδα συντήρησης και επισκευής είναι ευθύνη του πελάτη σε περίπτωση απώλειας του εγγράφου της εγγύησης.

ΣΧΕΔΙΟ ΕΠΙΤΟΙΧΙΟΥ ΜΟΝΤΕΜ

