

Room Controller User Manual



Limited 3-Year Warranty

For complete warranty information, including details on consumer legal rights as well as warranty exclusions, visit www.liteline.com/warranty.

Before you start

IMPORTANT: Review this installation guide in its entirety before starting installation of your Room Controller or removal of your old switches. Installation and maintenance involving electrical wiring must be done by qualified person(s). Risk of Electric Shock: Electricity can cause personal injury and property damage if handled improperly. The metal heatsink plate is not grounding, which might become live.

NOTE: INSTALLATION OF THIS PRODUCT REQUIRES A NEUTRAL WIRE. IF NEUTRAL WIRE IS NOT CONNECTED, THIS SWITCH WILL NOT WORK. CONSULT A QUALIFIED ELECTRICIAN.

THE ROOM CONTROLLER IS ONLY COMPATIBLE WITH ONCLOUD OR WIZ CONNECTED LIGHTS.

CAUTION: To reduce the risk of injury and/or overheating and damage to other equipment:

- Make sure that the power at the circuit breaker is turned OFF before starting.
- A neutral (typically white) wire is required.
- The wire colors indicated in this manual are typically found and may differ in some constructions / regions.
- Ensure the wire conductors are securely fastened to each wire.
- It is recommended that a certified electrician completes all high voltage electrical installations.
- Must follow all building and electrical codes in the region when installing.
- Ensure the Wi-Fi router's 2.4GHz signal is strong at the switch/luminaire location (-80dB min).
- Do not install to control an appliance, motor, receptacle or traditional bulb/fixture.
- Recommended to be installed in a minimum 2.5" depth device box.
- Intended for installation in an in-wall electrical box.

Product overview

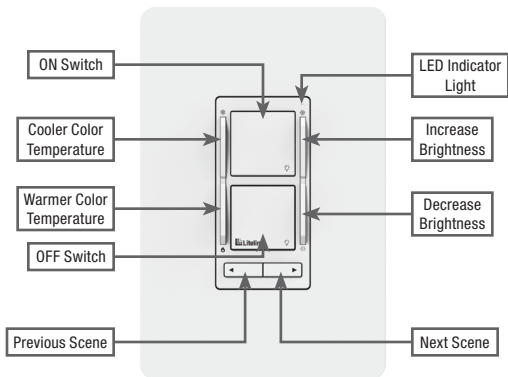

Specifications

Wireless Frequency:	2.4GHz
Wireless Security:	Counter with CBC-MAC (CCM)
Input:	120VAC, 60Hz
Output:	5A, 600W max
Compatible Load(s):	OnCloud or WiZ Connected products only

What you need

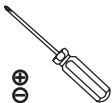

Screwdrivers



Pliers

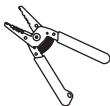

Wire Stripper



Voltage Tester

Switch Functions

BUTTON	LED COLOR	ACTION
Short press ON switch	GREEN	Lights turn ON
Short press OFF switch	GREEN	Lights turn OFF
ON Long press (7-10 seconds)	GREEN	Line voltage relay ON, lights turn ON
OFF Long press (7-10 seconds)	RED	Line voltage relay OFF, lights turn OFF
ON and OFF long press (5 seconds) Note: For first time pairing, follow with a short press ON For previously paired, follow with a long press ON (3 seconds)	FLASHING RED FLASHING RED/ GREEN	Enter 2.4GHz wireless pairing
ON 5 rapid clicks (within 3 seconds)	OFF	Disable/Enable the LED indicator light
❄️ Color Temperature Rocker	GREEN	Color temperature becomes cooler in 10% increments
💧 Color Temperature Rocker	GREEN	Color temperature becomes warmer in 10% increments
☀️ Brightness Rocker	GREEN	Brightness increases in 10% increments
🌙 Brightness Rocker	GREEN	Brightness decreases in 10% increments
◀ Previous Scene	GREEN	Cycle to previous scene (see WiZ app)
▶ Next Scene	GREEN	Cycle to next scene (see WiZ app)

PAIRING: The Room Controller initiates wireless pairing for all OnCloud / WiZ Connected light fixtures that are hardwired to the Room Controller circuit.

Installation

1. Turn OFF the power at the circuit breaker and confirm with the voltage tester at the switch before proceeding. Place voltage tester against the existing switch checking the wall plate, screws and switch at various points to determine that there is no power present.
2. Remove the wall plate and pull out the existing light switch so that all wires are exposed outside of the gang box (do not disconnect wires).
3. Label the live wire with a piece of electrical tape.

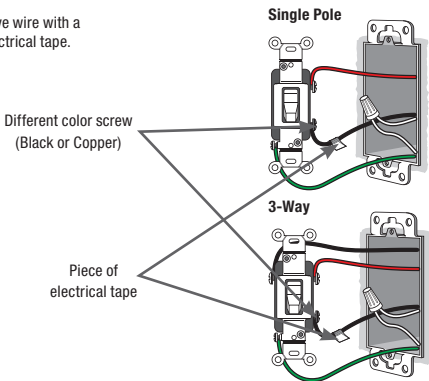
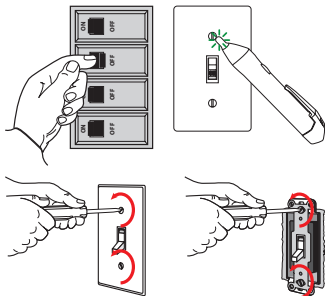

4. Disconnect and remove the existing switch.
5. Connect the Room Controller as per the Single-Pole or 3-Way wiring (refer to diagrams). The ground wires must be connected to the electrical box.

Single-Pole Wiring

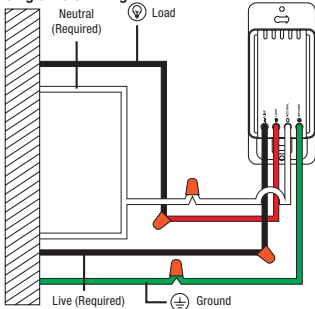

3-Way Wiring – Diagram 1

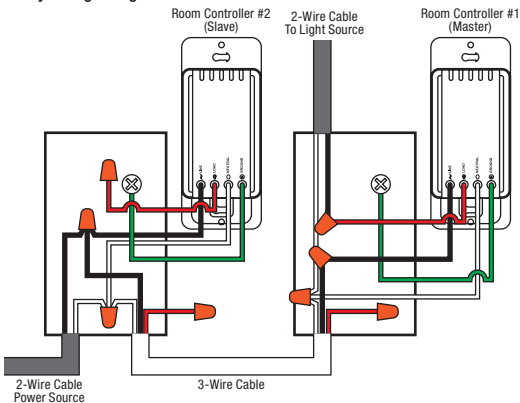

3-Way Wiring – Diagram 2

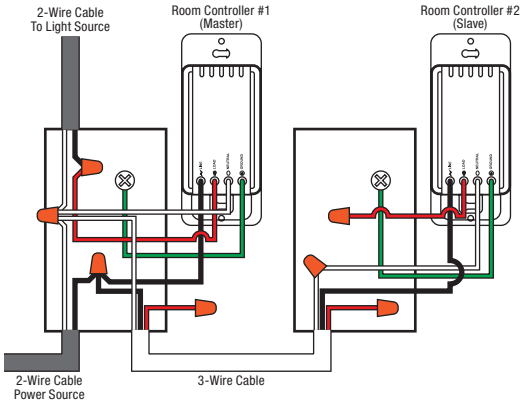

NOTE: Only the above 3-way wiring configurations are supported. Excluded wiring configurations include power going straight to the load, and no neutral wire going to device boxes.

6. Mount the Room Controller in the existing gang box with the provided screws and attach the wall plate (press fit).
7. Turn on the power at the circuit breaker.
8. Test to see that the Room Controller is functioning by pressing and holding the ON switch for 7-10 seconds. Your load (lights) should turn ON.



NOTE: If your lights do not turn on, check that the live/load wires are all connected according to the old switch. Turn off power at the circuit breaker and check the wiring.

9. Place the OnCloud / WiZ Connected light fixtures that are hardwired to the Room Controller circuit in pairing mode

NOTE: If the OnCloud / WiZ Connected light fixtures are already installed and paired in the WiZ app, skip to #10.

- a. Press and hold the ON and OFF buttons simultaneously for 5 seconds. The LED indicator will flash RED.
 - i. For first time pairing, follow with a short press of the ON button.
 - ii. For previously paired, follow with a long press (3 seconds) of the ON button.
- b. The LED indicator will flash RED/GREEN.
- c. The fixtures are now in pairing mode and you can proceed to WiZ App Setup.



NOTE: In the WiZ App, any OnCloud / WiZ Connected fixture(s) must be added to a room prior to adding the Room Controller that will control them.

10. WiZ APP SETUP – Refer to “WiZ Quick Setup Guide”

Troubleshooting

PROBLEM	CAUSE	SOLUTION
Unable to find the OnCloud / WiZ Connected light fixtures that are hardwired to the Room Controller circuit on the network	Room Controller may not have initiated Connectivity Mode	Long Press the ON and OFF switch simultaneously for 5 seconds to enter into Connectivity Mode: Searching for Wi-Fi Network.
Unable to operate the load (light) with the ON/OFF switch	Wiring issue	Review and confirm the INSTALLATION section in this manual.
	No electricity	Check that the power is ON at the circuit breaker.
	Load does not function or is incompatible	<ul style="list-style-type: none"> • Replace the load. • Check the SPECIFICATION section for compatible loads and limitations.
OnCloud / WiZ Connected light fixtures that are hardwired to the Room Controller circuit not responding to WiZ APP control	Network is not connected	Check wireless network connectivity.
	Permissions are not granted on mobile device	Check to see that permissions are granted for the WiZ APP.
	Room Controller is not functioning correctly	Manually press and hold the ON switch for 7-10 seconds to ensure electrical functionality is working.
Load (light) not functioning properly	Load (light) may not be compatible or exceeding limits	<ul style="list-style-type: none"> • Check SPECIFICATION section to ensure load (light) is within limits. • Replace the load (light).
OnCloud / WiZ Connected light fixtures that are hardwired to the Room Controller circuit not connecting to the WiZ APP	Wi-Fi password is incorrect	Re-enter Wi-Fi password.
	Weak/low Wi-Fi signal	Check Wi-Fi signal to ensure within range of router (-80dB min).
	Wi-Fi not connected	Confirm Wi-Fi router is broadcasting a 2.4GHz signal. Re-connect.

WiZ Quick Setup Guide

Downloading the WiZ App

Before you start, make sure you install the WiZ App from either **Google Play** or the **Apple App Store** (both offer the same set of features). The app can also scale to fit tablets as needed.

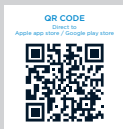

Installing and pairing with the room controller

The OnCloud / WiZ Connected light fixtures are connected through the app and will only operate on your home's 2.4GHz Wi-Fi network. Most new routers are dual-bandwidth (both 2.4GHz and 5GHz), ensure you select the 2.4GHz network which covers a wider range than the 5GHz. To make sure your phone is on the 2.4GHz network, either select it in the list of available networks on your phone or go into the router settings and temporarily de-activate the 5GHz network (you can activate it again after pairing is done).

If this is not possible and the OnCloud / WiZ Connected light fixtures are not found, try initiating pairing mode from the room controller by holding the ON and OFF button for 5 seconds (or until the indicator lights flashes red) followed by a short press of the ON button (LED indicator will flash RED/GREEN), then walking a short distance away from the router. Due to the short range of 5GHz networks, your phone should auto-connect to the 2.4GHz at this point. Once connected, you can start pairing in the app. You can pair as many devices as you want at the same time.

NOTE: Upon first boot-up, the firmware may need to be updated. Please allow up to 1 minute for the OnCloud / WiZ Connected light fixtures to update after completing WiZ app setup.

For additional support, visit www.liteline.com/WiZsupport

NOTE: In the WiZ App, any OnCloud / WiZ Connected fixture(s) must be added to a room prior to adding the Room Controller that will control them. Please refer to the Installation manual included with the OnCloud / WiZ Connected light fixtures for setup.

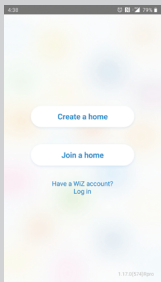

Create a home or join an existing one

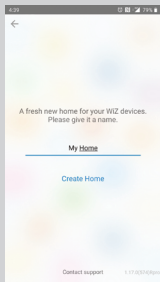

Name your home

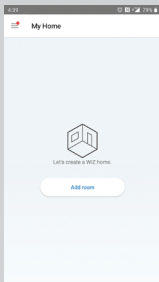

Tap the 'Add room' button to add a room

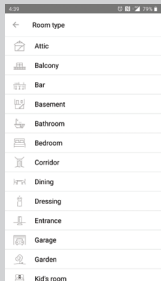

Name your own or select from the list of standard rooms

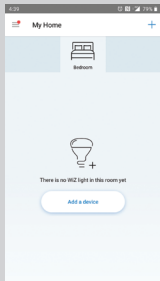

Press the 'Add a device' button and enter your Wi-Fi password

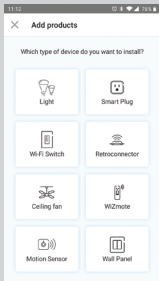

Select the 'Wall Panel' and continue with prompts to connect your device

Mode d'emploi du Contrôleur de Pièce



Garantie limitée de 3 ans

Pour connaître le texte complet de la garantie, notamment les renseignements sur les droits des consommateurs ainsi que les exclusions au titre de la garantie, consultez www.liteline.com/warranty.

Avant tout

IMPORTANT : Lisez ce guide d'installation en entier avant de débiter l'installation du contrôleur de pièce ou d'enlever les interrupteurs existants. Toute installation ou tout entretien impliquant un câblage électrique doit être effectué par une personne qualifiée. Risque de choc électrique : Si les mesures de précautions ne sont pas respectées, l'électricité peut causer des blessures ou des dommages matériels. Le dissipateur thermique métallique n'est pas connecté à la terre et peut devenir sous tension.

NOTE : L'INSTALLATION DU CE PRODUIT REQUIERT UN FIL NEUTRE. CET INTERRUPTEUR NE FONCTIONNERA PAS SI LE FIL NEUTRE N'EST PAS CONNECTÉ. CONSULTEZ UN ÉLECTRICIEN COMPÉTENT. LE CONTRÔLEUR DE PIÈCE N'EST COMPATIBLE QU'AVEC LES LAMPES PAR ONCLOUD OU WIZ CONNECTED.

MISE EN GARDE : Afin de réduire le risque de blessure ou de surchauffe et de dommages à un autre équipement :

- Assurez-vous de couper le courant au disjoncteur du circuit avant l'installation.
- Un fil neutre (habituellement blanc) est requis.
- La couleur des fils indiquée dans ces directives est commune mais peut différer en fonction des constructions ou des régions.
- Assurez-vous que les conducteurs sont attachés solidement à chaque fil.
- On recommande qu'un électricien qualifié effectue toute installation électrique de haute tension.
- Doit respecter les codes électrique et du bâtiment de la région dans laquelle on effectue l'installation.
- Assurez-vous que le signal 2,4 GHz du routeur Wi-Fi soit suffisamment puissant là où vous installez l'interrupteur (min. -80dB).
- Ne l'installez pas pour contrôler un électroménager, un moteur, une prise de courant ou une lampe avec ampoule ordinaire.
- Boîte murale profondeur recommandée pour installer 2,5 po.
- Destiné à être installé dans une boîte électrique encastrée.

Aperçu du produit

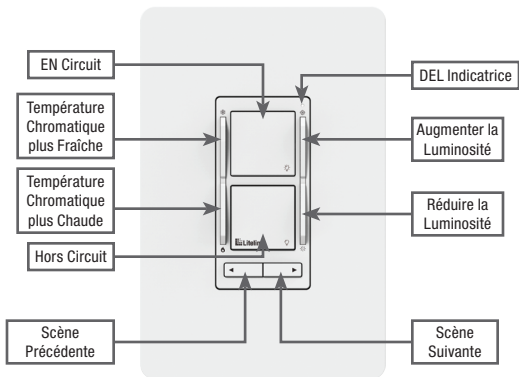

Spécifications

Fréquence du sans fil :	2.4GHz
Sécurité du sans fil :	Counter with CBC-MAC (CCM)
Entrée :	120 VCA, 60 Hz
Sortie :	5 A, 600 W max
Charge(s) Compatible(s) :	Produits OnCloud ou WiZ Connected uniquement

Ce dont vous avez besoin

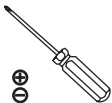

Tournevis



Pinces



Pince à dénuder



Voltmètre

Fonctions de l'interrupteur

BOUTON	COULEUR DE LA LED	ACTION
Pression brève sur En circuit	VERT	Allume les lampes
Pression brève sur Hors circuit	VERT	Éteint les lampes
Longue pression sur En circuit (7-10 s)	VERT	Relais de tension en circuit, lampes allumées
Longue pression sur Hors circuit (7-10 s)	ROUGE	Relais de tension hors circuit, lampes éteintes
Longue pression sur En et Hors circuit (5 s) Note : Lors du premier jumelage, faire suivre d'un brève pression sur En circuit Si déjà jumelé, faire suivre d'une longue pression sur En circuit (3 s)	ROUGE CLIGNOTANT	Passer au jumelage sans fil 2,4 GHz
5 Clics rapides sur En	HORS	Désactiver / activer le DEL indicatrice
❄️ Commutateur de couleur chromatique	VERT	La température de couleur rafraîchit en pas de 10 %
💧 Commutateur de couleur chromatique	VERT	La température de couleur se réchauffe en pas de 10 %
☀️ Commutateur de luminosité	VERT	La luminosité augmente en pas de 10 %
🌙 Commutateur de luminosité	VERT	La luminosité s'abaisse en pas de 10 %
◀️ Scène précédente	VERT	Passer à la scène précédente (voir l'appli WiZ)
▶️ Scène suivante	VERT	Passer à la scène suivante (voir l'appli WiZ)

Jumelage : Le contrôleur de pièce amorce le jumelage sans fil pour tous les luminaires OnCloud / WiZ Connected câblés directement au circuit du contrôleur de pièce.

Installation

1. Avant de procéder, coupez le courant au disjoncteur du circuit et confirmez l'absence de courant à l'interrupteur à l'aide du voltmètre. Placez le voltmètre contre l'interrupteur existant, vérifiant la plaque murale, les vis et l'interrupteur divers points pour assurer l'absence de courant.

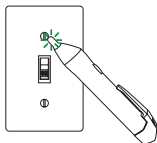
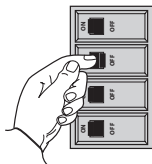

2. Enlevez la plaque murale et sortez l'interrupteur existant de façon à exposer tous les fils hors de la boîte électrique (ne déconnectez pas les fils).
3. Étiquetez le fil de tension à l'aide d'un morceau de ruban isolant.

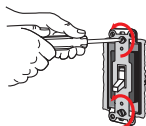
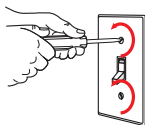

Unipolaire

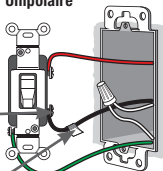

3 Voies

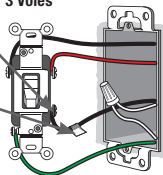

Vis de couleur différente
(Noir ou Cuivre)

Morceau de
ruban électrique

4. Déconnectez et enlevez l'interrupteur existant.
5. Connectez le contrôleur de pièce en suivant le câblage unipolaire ou 3 voies (consulter les schémas). Les fils de terre doivent être connectés à la boîte électrique.

Câblage Unipolaire

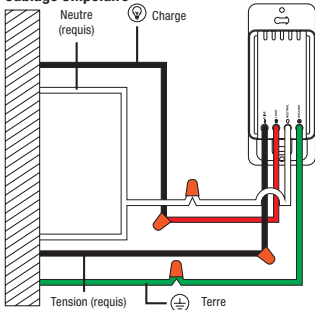

Câblage 3 Voies – Schéma 1

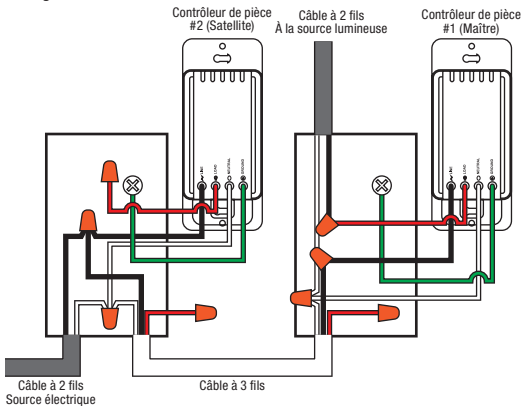

Câblage 3 Voies – Schéma 2

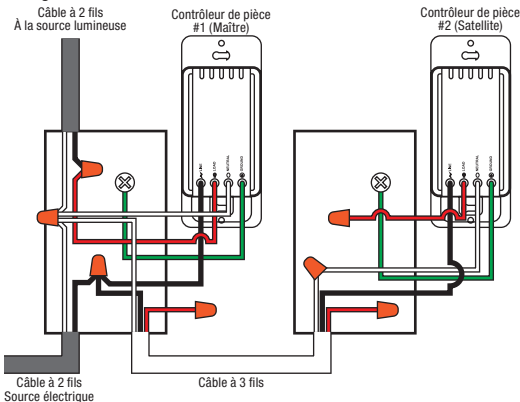

NOTE : Seul le câblage 3 voies est pris en charge. Les configurations exclues comprennent le courant qui se rend directement à la charge et l'absence de fil neutre aux boîtes des dispositifs.

6. Posez le contrôleur de pièce dans la boîte électrique à l'aide des vis fournies puis posez la plaque murale (fixation par pression).
7. Rétablissez le courant au disjoncteur.
8. Vérifiez le fonctionnement du contrôleur de pièce en tenant le bouton En circuit enfoncé pendant 7-10 secondes. La charge (lampe(s)) devrait s'allumer.



NOTE : Si les lampes ne s'allument pas, assurez-vous que les fils de tension/charge sont connectés comme ils l'étaient sur l'interrupteur remplacé. Coupez le courant au disjoncteur du circuit et vérifiez le câblage.

9. Réglez au mode de jumelage tous les luminaires OnCloud / WiZ Connected câblés directement au circuit du contrôleur de pièce

NOTE: Si les luminaires OnCloud / WiZ Connected sont déjà installés et jumelés dans l'appli WiZ, passez au point 10.

- a. Tenez les boutons En et Hors circuit enfoncés simultanément pendant 5 secondes. La DEL indicatrice clignotera ROUGE.
 - i. Lors du premier jumelage, faites suivre d'un brève pression sur En circuit.
 - ii. Si déjà jumelé, faire suivre d'une longue pression (3 s) sur le bouton En circuit.
- b. La DEL indicatrice clignotera ROUGE/VERT.
- c. Le ampoule est alors au mode de jumelage et vous pouvez configurer l'appli WiZ.

NOTE: Dans l'appli WiZ, tous les luminaires OnCloud / WiZ Connected doit être ajouté à la pièce avant d'ajouter le contrôleur de pièce qui les contrôlera.

10. Configurez l'appli WiZ – Voir « Guide de configuration rapide WiZ ».



Dépannage

PROBLÈME	CAUSE	SOLUTION
Impossible de découvrir sur le réseau les luminaires OnCloud / WiZ Connected câblés directement au circuit du contrôleur de pièce	Le contrôleur de pièce n'est pas au mode de connectivité	Appuyez longuement sur l'interrupteur (5 secondes) pour passer au mode de connectivité : recherche du réseau Wi-Fi.
L'interrupteur ne commande pas la charge (lampe)	Problème de câblage	Passer en revue la section INSTALLATION et confirmez le câblage.
	Pas d'électricité	Assurez-vous que le courant est rétabli au disjoncteur.
	La charge ne fonctionne pas ou n'est pas compatible	<ul style="list-style-type: none"> • Remplacez la charge. • Vérifiez les charges compatibles et les limites dans la section SPÉCIFICATIONS.
Les luminaires OnCloud / WiZ Connected câblés directement au circuit du contrôleur de pièce ne répondent pas à la commande de l'appli WiZ	Aucune connexion au réseau	Vérifiez la connectivité au réseau sans fil.
	Aucune permission pour l'appareil mobile	Assurez-vous que les permissions sont accordées pour l'appli WiZ.
	Le contrôleur de pièce ne fonctionne pas correctement	Appuyez sur l'interrupteur (7-10 secondes) pour voir si la fonctionnalité électrique est activée.
Le charge (lampe) ne fonctionne pas correctement	La charge (lampe) peut ne pas être compatible ou être hors limites	<ul style="list-style-type: none"> • Consultez les SPÉCIFICATIONS pour vous assurer la charge (lampe) est en-deçà des limites. • Remplacez la charge (lampe).
Les luminaires OnCloud / WiZ Connected câblés directement au circuit du contrôleur de pièce ne sont pas connectés à l'appli WiZ	Le mot de passe Wi-Fi est incorrect	Ressaisissez le mot de passe Wi-Fi.
	Signal Wi-Fi faible	Vérifiez le signal Wi-Fi pour vous assurer d'être en-deçà de la portée du routeur (min. -80dB).
	Le Wi-Fi n'est pas connecté	Confirmez que le routeur Wi-Fi transmet un signal de 2,4 GHz. Rétablissez la connexion.

Guide de configuration rapide WiZ

Téléchargement de l'appli WiZ

Avant tout, assurez-vous d'avoir installé l'appli WiZ depuis **Google Play** ou **Apple App Store** (les deux versions offrent les mêmes caractéristiques). L'appli peut aussi être adaptée aux tablettes si on le désire.

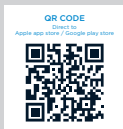

Installation et jumelage du contrôleur de pièce

Les luminaires OnCloud / WiZ Connected sont connectés par l'entremise de l'appli et ne fonctionneront que sur votre réseau Wi-Fi 2,4 GHz personnel. La plupart des nouveaux routeurs sont à double bande (2,4 GHz et 5 GHz); assurez-vous de sélectionner le réseau 2,4 GHz qui offre une plage plus étendue que le 5 GHz. Pour vérifier si votre téléphone est sur le réseau 2,4 GHz, sélectionnez-le dans la liste des réseaux disponibles sur votre téléphone ou passez aux paramètres du routeur et désactivez temporairement le réseau 5 GHz (vous pouvez le réactiver une fois le jumelage réalisé).

Si cela n'est possible et que les luminaires OnCloud / WiZ Connected ne sont pas découverts, réinitialisez le mode de jumelage sur le contrôleur de pièce en tenant le bouton En et Hors circuit enfoncé 5 secondes (ou jusqu'à ce que les témoins clignotent au rouge), suivis d'une brève pression sur le bouton En circuit (la DEL clignotera ROUGE/VERT); éloignez-vous alors un peu du routeur. Comme les réseaux 5 GHz sont de courte portée, votre téléphone devrait alors se connecter automatiquement au réseau 2,4 GHz. Une fois la connexion établie, lancez le jumelage avec l'appli. Vous pouvez jumeler autant de dispositifs que vous le désirez du même coup.

NOTE : Lors du démarrage initial, vous aurez peut-être à faire une mise à niveau du micrologiciel.

Prévoyez autant qu'une minute pour que les luminaires OnCloud / WiZ Connected soient mis à jour une fois l'appli WiZ configurée.

Pour une assistance supplémentaire, visitez www.liteline.com/WiZsupport

NOTE : Dans l'appli WiZ, tous les luminaires OnCloud / WiZ Connected doivent être ajoutés à la pièce avant d'ajouter le contrôleur de pièce qui les contrôlera. Pour la configuration, consultez le manuel d'installation fourni avec les OnCloud / WiZ Connected.

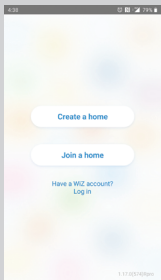

Création d'un domicile ou association à un domicile existant

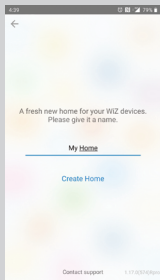

Nommer son domicile

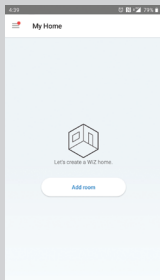

Touchez «Add room» pour ajouter une pièce

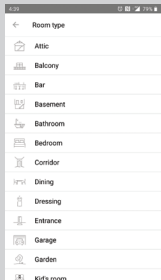

Nommer la pièce ou sélectionner un nom dans la liste des pièces standard

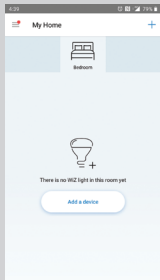

Appuyez sur le bouton «Add a device» et entrez votre mot de passe Wi-Fi

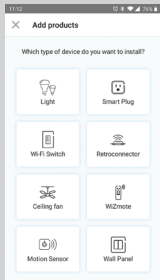

Sélectionnez «Wall Panel» et suivez les invites pour connecter votre appareil

Manual de Usuario del Controlador de Habitación



Garantía limitada de 3 años

Para obtener información completa sobre la garantía, incluidos detalles sobre los derechos legales del consumidor y las exclusiones de la garantía, visite www.liteline.com/warranty.

Previo a la instalación

IMPORTANTE: Revise esta guía de instalación en su totalidad antes de comenzar la instalación de su controlador de habitación o quitar los viejos interruptores. Instalación y mantenimiento que implica el cableado eléctrico deben ser realizados por personal cualificado. Riesgo de descarga eléctrica: La electricidad puede causar lesiones personales y daños a la propiedad si se maneja incorrectamente. La placa de metal del disipador de calor no está conectada a tierra, lo que podría estar vivo.

NOTA: LA INSTALACIÓN DE ESTE PRODUCTO REQUIERE UN CABLE NEUTRO. SI NO ESTÁ CONECTADO EL CABLE NEUTRO, ESTE INTERRUPTOR NO FUNCIONARÁ. CONSULTE A UN ELECTRICISTA CUALIFICADO. EL CONTROLADOR DE HABITACIÓN SÓLO ES COMPATIBLE CON LUCES ONCLOUD O WIZ CONNECTED.

PRECAUCIÓN: Para reducir el riesgo de lesiones y / o sobrecalentamiento y daños a otros equipos:

- Asegúrese de que la energía en el disyuntor esté APAGADA antes de comenzar.
- Se requiere un cable neutro (generalmente blanco).
- Los colores de los cables indicados en esta guía son típicos, pero pueden diferir en algunas construcciones / regiones.
- Asegúrese de que los conductores de los cables estén bien sujetos a cada cable.
- Se recomienda que un electricista certificado complete todas las instalaciones eléctricas de alto voltaje.
- Se deben seguir todos los códigos eléctricos de construcción y eléctricos de la región al realizar la instalación.
- Asegúrese de que la señal de 2.4GHz del enrutador Wi-Fi sea fuerte en la ubicación del interruptor (-80dB min).
- No lo instale para controlar un electrodoméstico, motor, enchufe o lámpara con bombilla tradicional.
- Recomendado para ser instalado en una caja de profundidad mínima de 2.5".
- Diseñado para su instalación en una caja eléctrica empotrada en la pared.

Descripción del producto

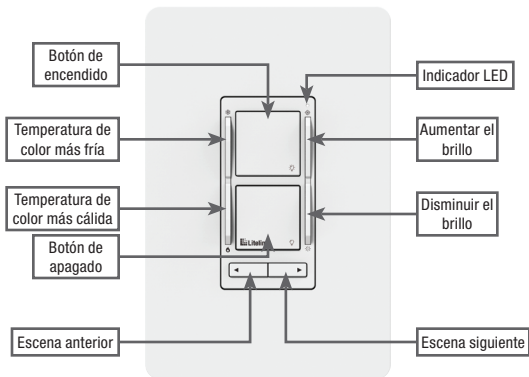

Especificaciones

Frecuencia inalámbrica:	2.4GHz
Seguridad inalámbrica:	Contador con CBC-MAC (CCM)
Entrada:	120VAC, 60Hz
Salida:	5A, 600W max
Carga(s) compatible(s):	Solo productos al OnCloud or WiZ Connected

Qué se necesita



Destornilladores



Alicates



Pelacables



Probador de voltaje

Funciones del interruptor

BOTÓN	COLOR DEL LED	ACCIÓN
Pulsación corta en el botón de encendido	VERDE	Las lámparas se encienden
Pulsación corta en el botón de apagado	VERDE	Las lámparas se apagan
Pulsación larga en el botón de encendido (7-10 seg.)	VERDE	Relé de voltaje de línea ENCENDIDO, lámparas ENCENDIDAS
Pulsación larga en el botón de apagado (7-10 seg.)	ROJO	Relé de voltaje de línea APAGADO, lámparas APAGADAS
Pulsación larga en los botones de encendido y apagado (5 seg.) Nota: Para el emparejamiento por primera vez, siga con pulsación corta en el botón de encendido Si está emparejado anteriormente, siga con pulsación larga en el botón de encendido (3 seg.)	ROJO Parpadeante Intermitente ROJO/VERDE	Ingrese emparejamiento inalámbrica de 2.4GHz
ON 5 clics rápidos (en 3 seg.)	APAGADO	Deshabilitar / habilitar la luz indicadora LED
❄️ Conmutador de temperatura del color	VERDE	La temperatura de color se vuelve más fría en incrementos del 10%
💧 Conmutador de temperatura del color	VERDE	La temperatura de color se vuelve más cálida en incrementos del 10%
☀️ Conmutador de brillo	VERDE	El brillo aumenta en incrementos del 10%
⚡ Conmutador de brillo	VERDE	El brillo disminuye en incrementos del 10%
◀ Escena anterior	VERDE	Vuelve a la escena anterior (ver la aplicación WiZ)
▶ Escena siguiente	VERDE	Vuelve a la escena siguiente (ver la aplicación WiZ)

EMPAREJAMIENTO: El controlador de habitación inicia el emparejamiento inalámbrica para todos las lámparas OnCloud / WiZ Connected que están cableados al circuito del controlador de habitación.

Instalación

1. Desconecte la energía en el disyuntor y confirme con el probador de voltaje en el interruptor antes de continuar. Coloque el probador de voltaje contra el interruptor existente, verificando la placa de pared, los tornillos y el interruptor en varios puntos para determinar que no hay energía presente.
2. Retire la placa de la pared y extraiga el interruptor de luz existente para que todos los cables queden expuestos fuera de la caja eléctrica (no desconecte los cables).
3. Etiquete el cable vivo con un trozo de cinta aislante.

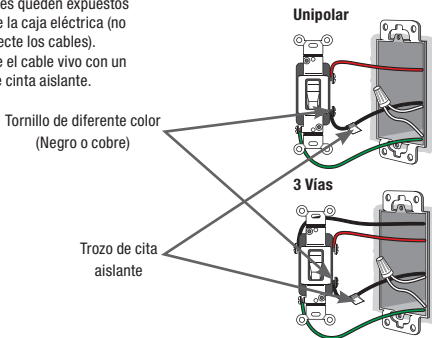
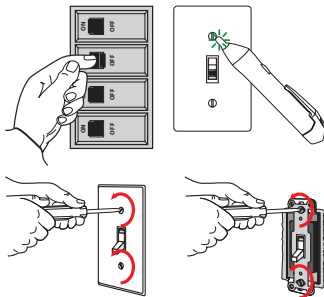

Tornillo de diferente color
(Negro o cobre)

Unipolar

3 Vías

Trozo de cinta
aislante

- Desconecte y retire el interruptor existente.
- Conecte el controlador de habitación según el cableado unipolar o de vías (consulte los diagramas). Los cables de tierra deben estar conectados a la caja eléctrica.

Cableado unipolar

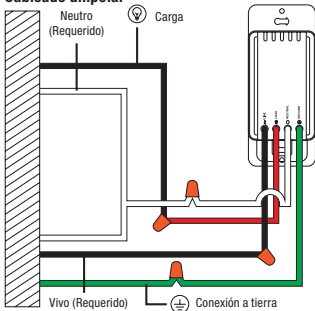

Cableado de 3 vías – Diagrama 1

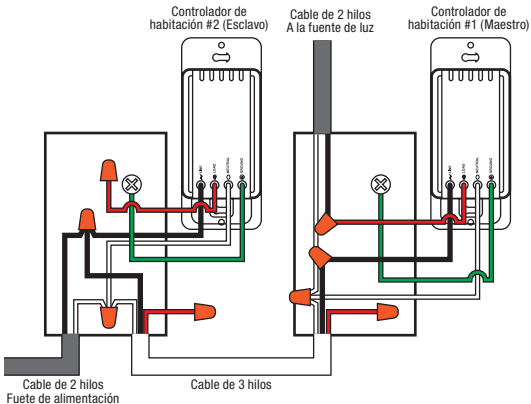

Cableado de 3 vías – Diagrama 2

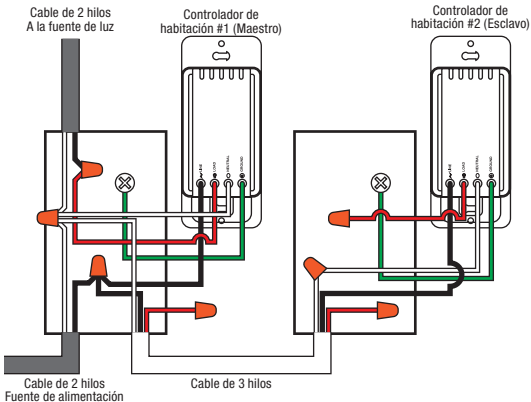

NOTA: Solo se admiten las configuraciones de cableado de 3 vías anteriores. Las configuraciones de cableado excluidas incluyen la energía que va directamente a la carga y ningún cable neutro que vaya a las cajas de dispositivos.

6. Instale el controlador de habitación en la caja eléctrica existente con los tornillos proporcionados y fije la placa de pared (ajusta a presión).
7. Encienda la energía en el disyuntor.
8. Pruebe para ver que el controlador de habitación está funcionando manteniendo presionado el botón de encendido durante 7-10 segundos. La carga (lámparas) debe encenderse.

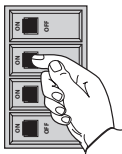

NOTA: Si las lámparas no se encienden, verifique que los cables de carga / vivo estén todos conectados igual que en el viejo interruptor. Apague la energía en el disyuntor y verifique el cableado.

9. Coloque las lámparas OnCloud / WiZ Connected que están cableadas al circuito del controlador de habitación en modo de emparejamiento

NOTA: Si las lámparas OnCloud / WiZ Connected ya están instaladas y emparejadas en la aplicación WiZ, vaya al paso 10.

- a. Mantenga presionados los botones de ENCENDIDO y APAGADO simultáneamente durante 5 segundos. El indicador LED parpadeará en ROJO.
 - i. Para el emparejamiento por primera vez, con pulsación corta en el botón de encendido.
 - ii. Si está emparejado anteriormente, siga con pulsación larga (3 segundos) en el botón de encendido.
- b. El indicador LED parpadeará ROJO/VERDE.
- c. El lámparas está ahora en modo de emparejamiento y puede continuar con la configuración de la aplicación WiZ.

NOTA: En la aplicación WiZ, cualquier lámpara OnCloud / WiZ Connected debe agregarse a una habitación antes de agregar el controlador de habitación que las controlará.

10. Configuración la aplicación WiZ – Consulte la “Guía de configuración rápida de WiZ”

Solución de problemas

PROBLEMA	CAUSA	SOLUCIÓN
No se pueden encontrar las lámparas OnCloud / WiZ Connected que están cableadas al circuito del controlador de habitación en la red	Controlador de habitación no está emparejado en la aplicación WiZ	Mantenga presionados los botones de ENCENDIDO y APAGADO simultáneamente durante 5 segundos para ingresar al modo de conectividad: Buscando red Wi-Fi.
No se puede operar la carga (lámpara) con el interruptor	Problema de cableado	Verifique y confirme la sección INSTALACIÓN de esta guía.
	Sin electricidad	Encienda la energía en el disyuntor.
	La carga no funciona o es incompatible	<ul style="list-style-type: none"> • Vuelva a colocar la carga. • Consulte la sección ESPECIFICACIONES para conocer las cargas compatibles y limitaciones.
Las lámparas OnCloud / WiZ Connected que están cableadas al circuito del controlador de habitación no responden al control de la aplicación WiZ	Problema de conectividad de red	Verifique la conectividad de la red inalámbrica.
	Los permisos no se otorgan en dispositivos móviles	Asegúrese de que se otorguen permisos para la aplicación WiZ.
	Controlador de habitación no funcional correctamente	Mantenga pulsado manualmente el botón de encendido durante 7-10 segundos para asegurarse de que la funcionalidad eléctrica esté funcionando.
La carga (lámpara) no funciona correctamente	La carga (lámpara) puede no ser compatible o exceder los límites	<ul style="list-style-type: none"> • Verifique la sección de ESPECIFICACIONES para asegurarse de que la carga (lámpara) esté dentro de los límites. • Vuelva a colocar la carga (lámpara).
Las lámparas OnCloud / WiZ Connected que están cableadas al circuito del controlador de habitación no se conectan a la aplicación WiZ	La contraseña de Wi-Fi es incorrecta	Vuelva a ingresar la contraseña de Wi-Fi.
	Señal Wi-Fi débil / baja	Verifique la señal de Wi-Fi para asegurarse de que se encuentre dentro del alcance del enrutador (-80dB min).
	Wi-Fi no conectado	Asegúrese de que el enrutador Wi-Fi esté transmitiendo una señal de 2.4GHz. Vuelva a conectar.

Guía de configuración rápida de WiZ

Descargar la aplicación WiZ

Antes de comenzar, asegúrese de instalar la aplicación WiZ desde **Google Play** o **Apple App Store** (ambas ofrecen el mismo conjunto de funciones). La aplicación también se puede escalar para adaptarse a las tabletas según sea necesario.

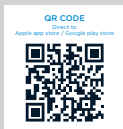

Instalación y emparejamiento del controlador de habitación

Las lámparas OnCloud / WiZ Connected están conectadas a través de la aplicación y solo funcionarán en la red Wi-Fi de 2.4GHz de su hogar. La mayoría de los nuevos enrutadores tienen un ancho de banda dual (tanto de 2.4GHz como de 5GHz), asegúrese de seleccionar la red de 2.4GHz que cubre un rango más amplio que el de 5GHz. Para asegurarse de que su teléfono esté en la red de 2.4GHz, selecciónelo en la lista de redes disponibles en su teléfono o vaya a la configuración del enrutador y desactive temporalmente la red de 5GHz (puede activarla nuevamente después de que se realiza el emparejamiento).

Si esto no es posible y no se encuentran las lámparas OnCloud / WiZ Connected, intente iniciar el modo de emparejamiento desde el controlador de habitación manteniendo presionado los botones de ENCENDIDO y APAGADO durante 5 segundos (o hasta que las LED indicadoras parpadéen en rojo) seguido de una pulsación corta del botón de ENCENDIDO (el indicador LED parpadeará en ROJO / VERDE), luego camine una distancia corta lejos del enrutador. Dado que las redes de 5GHz tienen un alcance corto, su teléfono ahora debería conectarse automáticamente a los 2.4GHz. Una vez conectado, puede comenzar a emparejar en la aplicación. Al mismo tiempo, puede emparejar tantos dispositivos como desee.

NOTA: Tras el primer arranque, es posible que deba actualizar el firmware. Espere hasta 1 minuto para que las lámparas OnCloud / WiZ Connected se actualicen después de completar la configuración de la aplicación WiZ..

Para obtener ayuda adicional, visite www.liteline.com/WiZsupport

NOTA: En la aplicación WiZ, cualquier lámpara OnCloud / WiZ Connected debe agregarse a una habitación antes de agregar el controlador de habitación que las controlará. Consulte el manual de instalación incluido con las lámparas OnCloud / WiZ Connected para la configuración.

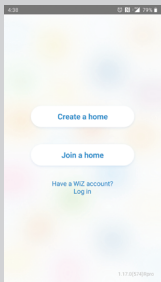

Creas una casa o únete a una existente

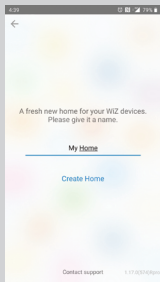

Nombra tu casa

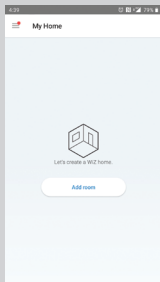

Toca el botón 'Add room' para agregar una sala

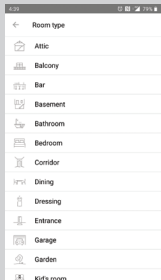

Nombre su propia sala o seleccione de la lista de salas estándar

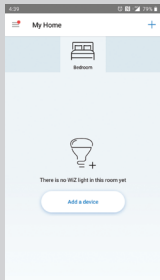

Presiona el botón 'Add a device' e ingresa tu contraseña de Wi-Fi

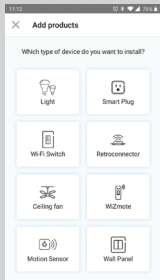

Seleccione el 'Wall Panel' y continúe con las instrucciones para conectar su dispositivo

The following importer is the responsible party:
LLC Sales, Inc. DBA Liteline USA
1209 Orange Street, Wilmington, DE, 19801
liteline.com/contact-us



Changes or modifications not expressly approved by the responsible party could void the user's authority to operate the equipment.

This device complies with part 15 of the FCC Rules. Operation is subject to the following two conditions: (1) This device may not cause harmful interference, and (2) this device must accept any interference received, including interference that may cause undesired operation.

NOTE: This equipment has been tested and found to comply with the limits for a Class B digital device, pursuant to part 15 of the FCC of the FCC Rules. These limits are designed to provide reasonable protection against harmful interference in a residential installation. This equipment generates, uses and can radiate radio frequency energy and, if not installed and used in accordance with the instructions, may cause harmful interference to radio communications. However, there is no guarantee that interference will not occur in a particular installation. If this equipment does cause harmful interference to radio or television reception, which can be determined by turning the equipment off and on, the user is encouraged to try to correct the interference by one or more of the following measures: (1) reorient or relocate the receiving antenna; (2) increase the separation between the equipment and receiver; (3) connect the equipment into an outlet on a circuit different from that to which the receiver is connected; (4) consult the dealer or an experienced radio/TV technician for help.

RF Exposure Requirements:

This device complies with FCC RF radiation exposure limits set forth for an uncontrolled environment. The antenna(s) used for this transmitter must not be co-located or operating in conjunction with any other antenna or transmitter and must be installed to provide a separation distance of at least 20cm from all person.

ISED Canada Statement

This device contains licence-exempt transmitter(s)/receiver(s) that comply with Innovation, Science and Economic Development Canada's licence-exempt RSS(s). Operation is subject to the following two conditions: (1) this device may not cause interference; and (2) this device must accept any interference, including interference that may cause undesired operation of the device.

Déclaration de Conformité ISDE Canada

L'émetteur/récepteur exempt de licence contenu dans le présent appareil est conforme aux CNR d'Innovation, Sciences et Développement Économique Canada applicables aux appareils radio exempts de licence. L'exploitation est autorisée aux deux conditions suivantes : (1) L'appareil ne doit pas produire de brouillage; et (2) L'appareil doit accepter tout brouillage radioélectrique subi, même si le brouillage est susceptible d'en compromettre le fonctionnement.



This product must be installed in accordance with the applicable installation code by a person familiar with the construction of the product and the hazards involved.

Ce produit doit être installé selon le code d'installation pertinent, par une personne qui connaît bien le produit et son fonctionnement ainsi que les risques inhérents.



A division of • Une division de • Una división de

LITELINE CORPORATION

Telephone 1.866.730.7704 | Fax 1.888.738.9736 liteline.com

UM_SLWZ-SNC-01_3.26.21